



AVANCE ANUARIO DE ESTADÍSTICA FORESTAL 2012

En este documento se recoge un adelanto del Anuario de Estadística Forestal 2012 con los principales resultados.

La información procede casi en su totalidad de las Comunidades Autónomas.

Se ha recogido en una plataforma web denominada PIENSA.

Todas las CC.AA. han introducido información.

En la mayoría de las operaciones concretas faltan datos de alguna de las comunidades autónomas.

Se especifica en las tablas correspondientes.

Para consultas o ampliar la información:

rvallejo@magrama.es

mtquevedo@magrama.es

at_sgipnb5@magrama.es

REPOBLACIÓN FORESTAL

Replantaciones por comunidad autónoma, tipo y objetivo, 2012 (hectáreas)

Comunidad Autónoma	Protectoras (ha)	Productoras (ha)	Total (ha)	Superficie de reposición de maras (ha)	Forestación tierras agrícolas (PAC) (ha)	Superficie total repoblada por CC.AA. (ha)
Andalucía	201		201			201
Aragón						0
Canarias	105		105			105
Cantabria	5	104	109			109
Castilla La Mancha					832	832
Castilla y León	894	793	1.688	16.930	2.857	4.545
Cataluña	16	102	117	89		117
Comunidad de Madrid	184	2	186	217		186
Comunidad Foral de Navarra	28	89	118			118
Comunidad Valenciana	99		99	7		99
Extremadura	990		990		264	1.254
Galicia		996	996		1.270	2.266
Islas Baleares	23		23	17		23
La Rioja	278	6	284	370	350	634
País Vasco	122	645	767	69		767
Principado de Asturias	311	1	312	837	3.704	4.016
Región de Murcia	55		55			55
ESPAÑA	3.312	2.738	6.050	18.535	9.277	15.328

GRÁFICO: Superficie repoblada total por comunidad autónoma. Año 2012 (hectáreas)

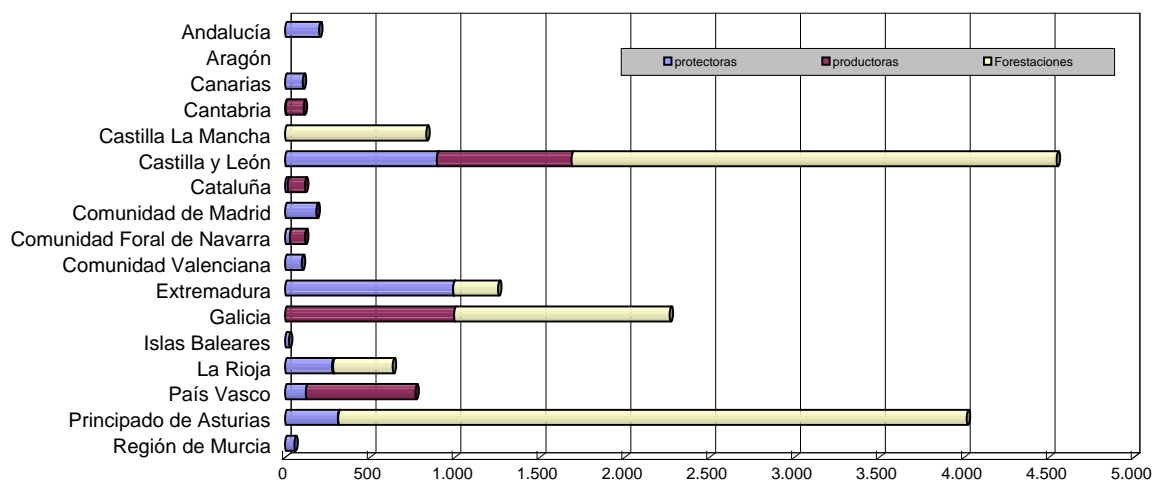

**Producción de Material Forestal de Reproducción de especies sometidas al RD 289/2003
Semilla recogida según categoría (kg). 2012**

Comunidad Autónoma	Identificada	Seleccionada	Cualificada	Controlada	TOTAL (kg)
Andalucía	3.132,9	180,00			3.312,89
Aragón	51,3				51,3
Canarias	10,8				10,8
Cantabria	152,0				152,0
Castilla La Mancha	10.152,4	48,3			10.200,67
Castilla y León	38.012,7	2.457,4	103,5		40.573,5
Cataluña	483,8	6,6	1.056,0		1.546,41
Comunidad de Madrid	1.089,0				1.089,0
Comunidad Foral de Navarra	2.548,2	1.520,0			4.068,2
Comunidad Valenciana	1.814,2	92,4	95,2		2.001,8
Extremadura	33.278,9	5.510,0			38.788,9
Galicia	2.115,0	283,0	25,4		2.423,3
Islas Baleares					
La Rioja	1.012,3				1.012,30
País Vasco	1.175,4	1.589,3	225,0	62,0	3.051,66
Principado de Asturias					S.D.
Región de Murcia		1,1			1,1
ESPAÑA	95.028,8	11.688,0	1.505,1	62,0	108.283,9

Especie	Identificada	Seleccionada	Cualificada	Controlada	TOTAL (kg)
Abies alba	1,84				1,84
Abies pinsapo	12,48				12,48
Acer campestre	4,00				4,00
Acer monspessulanum	0,95				0,95
Acer pseudoplatanus	55,30				55,30
Alnus glutinosa	2,20				2,20
Arbutus canariensis	0,17				0,17
Arbutus unedo	3,69				3,69
Betula alba = Betula pubescens	1,04				1,04
Betula pendula	1,90				1,90
Betula pubescens	5,40				5,40
Castanea sativa	3.977,00				3.977,00
Fagus sylvatica	38,07	12,03			50,10
Fraxinus angustifolia	35,36				35,36
Fraxinus excelsior	122,20				122,20
Ilex aquifolium	9,46				9,46
Juglans nigra	293,75				293,75
Juglans regia	481,25		208,75		690,00
Juglans spp.			926,00		926,00
Juniperus communis	3,92				3,92
Juniperus oxycedrus	12,86				12,86
Juniperus phoenicea	26,85				26,85
Juniperus thurifera	71,61				71,61
Olea europaea	34,90				34,90
Phoenix canariensis	2,82				2,82
Pinus canariensis	1,56				1,56
Pinus halepensis	77,40	105,83	16,45		199,68
Pinus nigra	12,59	38,50	6,78		57,87
Pinus pinaster	4.132,05	45,56	102,56		4.280,17
Pinus pinea	924,85	2.400,06			3.324,91
Pinus radiata	48,70	345,64	225,00	62,00	681,34
Pinus sylvestris	8,40	28,30	3,06		39,76
Pinus uncinata			16,40		16,40
Populus alba	0,30				0,30
Populus nigra	1,50				1,50
Populus tremula	1,00				1,00
Prunus avium	128,38		0,06		128,43
Quercus canariensis	19,00				19,00
Quercus coccifera	1.738,40				1.738,40
Quercus faginea	6.424,75				6.424,75
Quercus ilex	50.498,20				50.498,20
Quercus petraea	1.350,00	598,00			1.948,00
Quercus pubescens	148,90				148,90
Quercus pyrenaica	10.252,00				10.252,00
Quercus robur	1.005,00	1.150,00			2.155,00
Quercus rubra	749,00	1.273,00			2.022,00
Quercus suber	12.287,70	5.690,00			17.977,70
Sorbus aria	0,40				0,40
Sorbus aucuparia	4,93				4,93
Sorbus domestica	0,52				0,52
Tamarix gallica	0,50				0,50
Taxus baccata	2,00				2,00
Tetraclinis articulata		1,12			1,12
Tilia platyphyllos	0,98				0,98
Ulmus glabra	1,44				1,44
Ulmus minor	9,30				9,30
TOTAL	95.028,77	11.688,04	1.505,05	62,00	108.283,86

**Producción de Material forestal de Reproducción de especies sometidas al RD 289/2003
Estaquillas y planta producida según categoría. 2012**

Comunidad Autónoma	PLANTAS PRODUCIDAS (miles de plantas)					ESTAQUILLAS RECOLECTADAS (miles)	
	Identificada	Seleccionada	Cualificada	Controlada	TOTAL (miles)	Controlada	TOTAL (miles)
Andalucía	131,00				131,00		
Aragón	233,77			13,30	247,07		
Canarias							
Cantabria	165,65				165,65		
Castilla La Mancha						24,00	24,00
Castilla y León	4.178,84	6.774,18	313,50	548,28	11.814,80	385,48	385,48
Cataluña	744,65	28,87	34,17	5,72	813,41	66,42	66,42
Comunidad de Madrid							
Comunidad Foral de Navarra	380,40	334,63	17,82	4,9	737,71		
Comunidad Valenciana	293,31				293,31		
Extremadura	1.337,67	493,31		565,85	2.396,83		
Galicia	785,0	314,0	212,0	3,0	1.314,00		
Islas Baleares							
La Rioja	985,92	12,00		113,4	1.111,36	109,00	109,00
País Vasco	916,95	504,30	1.231,40	501,20	3.153,85		
Principado de Asturias					S.D.		
Región de Murcia							
ESPAÑA	10.153,17	8.461,28	1.808,89	1.755,66	22.179,00	584,90	584,90

Especie	PLANTAS PRODUCIDAS (miles)					ESTAQUILLAS RECOLECTADAS (miles)	
	Identificada	Seleccionada	Cualificada	Controlada	TOTAL (miles)	Controlada	TOTAL (miles)
Abies alba	0,50				0,50		
Abies pinsapo	0,50			0,00	0,50		
Acer campestre	8,20				8,20		
Acer monspessulanum	0,62				0,62		
Acer platanoides	4,45			1,44	5,89		
Acer pseudoplatanus	28,03			3,33	31,36		
Alnus glutinosa	54,00			0,31	54,31		
Arbutus unedo	74,18			1,28	75,46		
Betula alba = Betula pubescens	105,78				105,78		
Betula pendula	15,50			0,06	15,56		
Betula pubescens	105,68				105,68		
Carpinus betulus				2,41	2,41		
Castanea sativa	80,60	4,90		0,16	85,66		
Castanea sativa hibrid			27,00	3,00	30,00		
Cedrus atlantica	20,00	26,32		0,61	46,93		
Cedrus libani	20,00				20,00		
Fagus sylvatica	111,87	16,21		0,50	128,58		
Fraxinus angustifolia	126,59			0,70	127,29		
Fraxinus excelsior	173,98			2,07	176,05		
Híbridos artificiales Populus sp..				1.130,52	1.130,52	445,721	445,72
Ilex aquifolium	184,66			0,34	185,00		
Juglans nigra	4,28			0,19	4,47		
Juglans regia	112,06		0,01	1,73	113,79		
Juglans spp.	18,67		34,17	0,38	53,22		
Juniperus communis	29,71				29,71		
Juniperus oxycedrus	39,50				39,50		
Juniperus phoenicea	152,48				152,48		
Juniperus thurifera	171,09				171,09		
Larix decidua	3,00				3,00		
Larix kaempferi	11,20				11,20		
Olea europaea	9,76			0,36	10,12		
Picea abies	67,58			0,17	67,75		
Pinus halepensis	555,16	302,00		0,27	857,42		
Pinus nigra	248,25	1.741,72	12,82		2.002,79		
Pinus nigra var. corsicana		245,01	17,60	8,20	270,81		
Pinus pinaster	867,82	1.923,61	249,70		3.041,13		
Pinus pinea	230,59	1.600,20		0,47	1.831,26		
Pinus radiata	168,20	196,20	1.184,10	493,00	2.041,50		
Pinus sylvestris	544,23	1.790,42	282,04	0,13	2.616,82		
Pinus uncinata	32,00				32,00		
Populus alba	187,80			0,84	188,64	2,17	2,17
Populus nigra	50,38			7,92	58,29	4,02	4,02
Populus spp.				36,09	36,09	133,00	133,00
Populus tremula	0,75				0,75		
Prunus avium	168,06		1,08	0,89	170,03		
Pseudotsuga menziesii	262,70				262,70		
Quercus canariensis	1,72				1,72		
Quercus cerris				0,46	0,46		
Quercus coccifera	122,42				122,42		
Quercus faginea	549,29			1,07	550,36		
Quercus ilex	2.834,67			37,09	2.871,75		
Quercus petraea	149,34	2,18			151,52		
Quercus pubescens	39,75			12,45	52,20		
Quercus pyrenaica	388,45				388,45		
Quercus robur	154,09	42,30		1,58	197,97		
Quercus rubra	80,32	17,91		0,06	98,29		
Quercus suber	607,79	552,31		0,18	1.160,28		
Robina pseudoacacia	2,07			0,46	2,53		
Sorbus aria	34,88			0,05	34,93		
Sorbus aucuparia	57,90			0,36	58,26		
Sorbus domestica	26,62		0,38		27,00		
Tamarix gallica	28,50			0,04	28,53		
Taxus baccata	13,75			0,29	14,04		
Tilia cordata				1,14	1,14		
Tilia platyphyllos	4,86			1,67	6,52		
Ulmus glabra	0,74			0,01	0,76		
Ulmus minor	5,63			1,42	7,05		
TOTAL	10.153,17	8.461,28	1.808,89	1.755,66	22.179,00	584,90	584,90

GESTIÓN FORESTAL SOSTENIBLE: SUPERFICIE ORDENADA

Superficie forestal sujeta a Instrumentos de Ordenación, 2012 (hectáreas)

Comunidad Autónoma	Superficie ordenada (ha)	% Superficie ordenada respecto al total forestal	Superficie sin ordenar (ha)	Superficie total forestal (ha)
ANDALUCÍA	1.173.174	26,26	3.293.896,56	4.467.070,12
ARAGÓN	70.431	2,69	2.544.900,83	2.615.331,62
CANARIAS (sólo Las Palmas) 2009	1.650	0,29	564.799,99	566.449,99
CANTABRIA	11.019	3,02	353.298,15	364.316,99
CASTILLA LA MANCHA	289.013	8,03	3.308.523,33	3.597.536,76
CASTILLA LEÓN	764.593	15,88	4.050.763,77	4.815.356,77
CATALUÑA	752.312	38,84	1.184.641,43	1.936.952,96
COMUNIDAD DE MADRID	76.089	17,36	362.173,15	438.262,05
COMUNIDAD FORAL DE NAVARRA	302.062	50,82	292.305,83	594.367,53
COMUNIDAD VALENCIANA (Solo Castellón)	920	0,07	1.266.115,95	1.267.036,10
EXTREMADURA	96.538	3,54	2.631.320,72	2.727.858,23
GALICIA	192.513	9,43	1.848.241,14	2.040.754,04
ISLAS BALEARES	4.343	1,95	217.820,56	222.163,25
LA RIOJA	79.594	25,60	231.358,31	310.952,27
PAÍS VASCO (2011)	70.847	14,41	420.939,02	491.786,06
PRINCIPADO DE ASTURIAS (2009)	1.774	0,23	768.704,91	770.478,77
REGIÓN DE MURCIA	37.734	7,38	473.630,09	511.363,71
ESPAÑA	3.924.603	14,15	23.813.434	27.738.037

(2009, 2011) Mismos datos que en 2009 o 2011 al no haber obtenido actualizaciones de las CC.AA.

Nota: cifras de superficies forestales del MFE50/MFE25 dependiendo de la CCAA. Son las recogidas y publicadas en el IEPNB 2013.

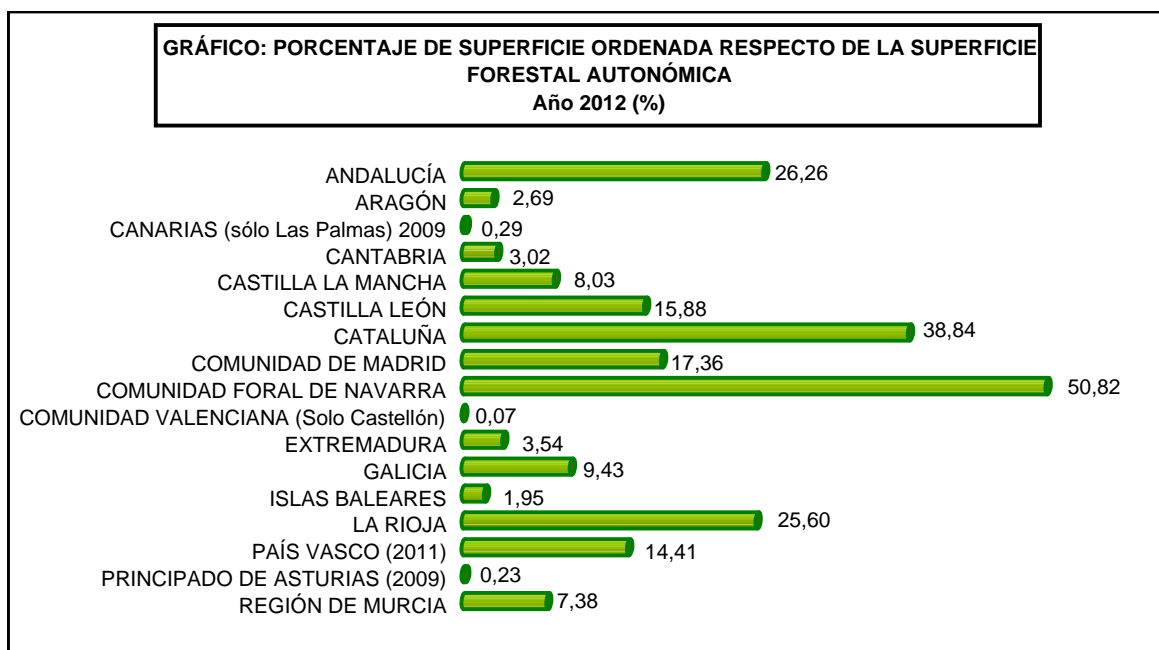

GESTIÓN FORESTAL SOSTENIBLE: SUPERFICIE ORDENADA POR TITULARIDAD
Superficie forestal ordenada según titularidad, 2012 (hectáreas)

Comunidad Autónoma	Superficie privada ordenada (ha)	% Superficie ordenada respecto superficie privada	Superficie pública ordenada (ha)	% Superficie ordenada respecto superficie pública
ANDALUCÍA	584.494	18,14%	588.679	50,30%
ARAGÓN		0,00%	70.431	6,73%
CANARIAS (2009)	650	0,14%	1.000	0,91%
CANTABRIA			11.019	25,59%
CASTILLA LA MANCHA	110.326	4,02%	178.688	21,78%
CASTILLA Y LEÓN	113.574	3,67%	651.023	37,98%
CATALUÑA	432.349	29,11%	319.968	71,86%
COMUNIDAD DE MADRID	21.814	7,00%	54.227	49,97%
COMUNIDAD FORAL DE NAVARRA	10.146	6,31%	291.916	67,32%
COMUNIDAD VALENCIANA (Solo Cas	920	0,11%		0,00%
EXTREMADURA	21.914	0,86%	74.623	40,61%
GALICIA	173.475	8,67%	19.038	62,97%
ISLAS BALEARES *		0,00%	4.343	33,17%
LA RIOJA		0,00%	79.594	39,84%
PAÍS VASCO (2011)	10.970	4,08%	25.103	11,08%
PRINCIPADO DE ASTURIAS (2009)			1.774	0,59%
REGIÓN DE MURCIA		0,00%	37.734	25,36%
ESPAÑA	1.480.631	7,34%	2.409.159	32,57%

*: En Baleares se desconoce, y por defecto se ha asignado todo a público (2009 y 2011) Mismos datos que en 2009 y 2011 al no haber obtenido actualizaciones de las CC.AA.

GESTIÓN FORESTAL SOSTENIBLE: SUPERFICIE CERTIFICADA

Superficie forestal certificada según sistema de certificación, 2012

CC.AA.	SUPERFICIE CERTIFICADA F.S.C. (Forest Stewardship Council) (ha)	SUPERFICIE CERTIFICADA P.E.F.C. (Programme for the Endorsement of Forest Certification Schemes) (ha)
ANDALUCÍA	109.173	211.364
ARAGÓN	0	25.195
CANARIAS	6.619	0
CANTABRIA	0	17.225
CASTILLA LA MANCHA	0	36.059
CASTILLA Y LEÓN	10.668	624.545
CATALUÑA	1.607	77.014
COMUNIDAD DE MADRID	0	0
COMUNIDAD FORAL DE NAVARRA	13.631	235.076
COMUNIDAD VALENCIANA	1.075	1.219
EXTREMADURA	6.471	0
GALICIA	9.232	151.516
ISLAS BALEARES	0	0
LA RIOJA	0	71.906
PAÍS VASCO	0	70.163
PRINCIPADO DE ASTURIAS	1.701	22.916
REGIÓN DE MURCIA	0	0
	0	
TOTAL	160.177	1.544.197

GESTIÓN FORESTAL SOSTENIBLE: INSTALACIONES CON CERTIFICADO DE CdC

Número de instalaciones con certificado de cadena de custodia por CCAA, 2012

C.C.A.A.	Nº de instalaciones con certificado de cadena de custodia FSC (Forest Stewardship Council)	Nº de instalaciones con certificado de cadena de custodia PEFC (Programme for the Endorsement of Forest Certification Schemes)
ANDALUCÍA		48
ARAGÓN		19
CANARIAS		2
CANTABRIA		11
CASTILLA LA MANCHA		35
CASTILLA Y LEÓN		91
CATALUÑA		170
COMUNIDAD FORAL DE NAVARRA		38
COMUNIDAD VALENCIANA		63
EXTREMADURA		2
GALICIA		226
ISLAS BALEARES		3
LA RIOJA		19
MADRID		94
PAÍS VASCO		111
PRINCIPADO DE ASTURIAS		53
REGIÓN DE MURCIA		5
TOTAL	sin datos de 2012	990

Número de instalaciones con certificado de Cadena de Custodia del sistema PEFC según categoría de instalación, 2012

Caracterización Instalaciones certificadas	Nº Instalaciones con certificado PEFC
Aserraderos y rematantes	326
Madera y construcción	300
Gráficas	163
Pasta y papel	132
Almacenistas	44
Energía	16
Corcho	6
Productos no madereros	3
TOTAL	990

Número de instalaciones con certificado de Cadena de Custodia del sistema FSC por tipo de producto, 2012

Producto	Nº de instalaiones con certificado FSC
Aprovechamiento forestal	13
Artes gráficas/Impresión	204
Biomasa	1
Carbón	5
Corcho	15
Embalajes	24
Industrias de la madera	103
Mobiliario/Construcción	68
Otros	7
Papel y cartón	70
TOTAL	510

APROVECHAMIENTOS FORESTALES. SERIE HISTÓRICA DE CORTAS DE MADERA

Serie histórica de las cortas de madera y valor económico.

Años	Coníferas (miles de m ³ con corteza)	Fronchosas (miles de m ³ con corteza)	Sin clasificar (miles de m ³ con corteza)	TOTAL (miles de m ³ con corteza)	Valor en cargadero (miles de euros)
1990	8.517	4.229	2.714	15.460	523.806
1991	7.200	4.301	3.347	14.848	523.305
1992	6.711	4.142	3.221	14.074	471.945
1993	6.372	4.197	3.027	13.596	444.743
1994	7.549	4.601	3.244	15.394	536.499
1995	7.882	5.068	2.623	15.573	602.025
1996	7.507	4.662	2.571	14.740	595.719
1997	8.160	5.116	2.378	15.654	655.085
1998	7.981	5.710	2.183	15.874	685.953
1999	7.816	5.447	2.099	15.362	669.298
2000	6.838	5.058	2.193	14.089	627.945
2001	6.148	5.407	2.546	14.101	623.529
2002	5.525	5.382	3.806	14.713	666.321
2003	6.631	5.582	3.396	15.609	750.391
2004	6.037	5.409	3.353	14.799	718.811
2005	7.804	5.578	2.466	15.848	730.484
2006	8.270	5.260	3.523	17.053	743.657
2007	7.406	5.408	1.281	14.095	720.647
2008	6.501	5.788	4.761	17.050	871.714
2009	5.318	5.038	3.754	14.110	721.416
2010	6.164	5.788	1.288	13.239	
2011	7.115	6.978		14.093	
2012	7.598	6.521		14.119	

Los valores económicos de los cinco últimos años se han obtenido a partir de las Cuentas Económicas de

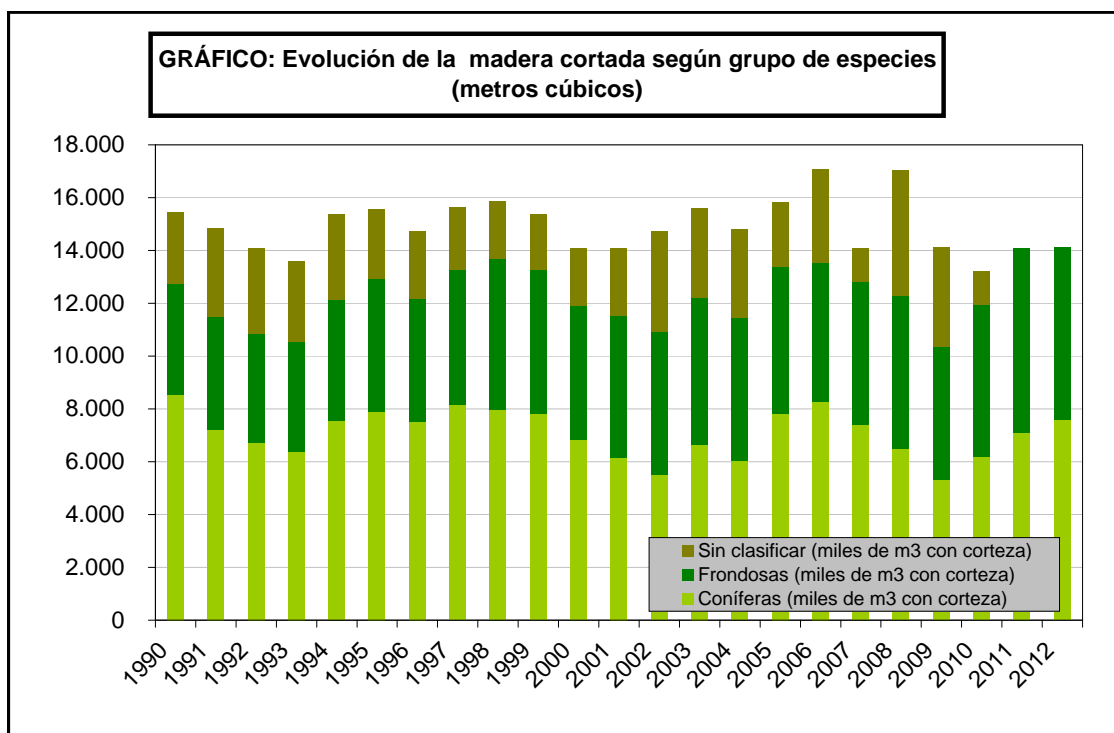

Nota:

Madera sin clasificar:

Diferencia entre las extracciones anuales que se obtienen del Balance de la Madera y las estadísticas ofici.

APROVECHAMIENTOS FORESTALES. CORTAS DE MADERA POR TIPO DE PROPIEDAD

Resumen nacional de las cortas de madera por grupo de especies y tipo de propiedad, 2012 (m³ con corteza)

Grupos de especies	Propiedad pública					TOTAL EN PROPIEDAD PÚBLICA
	De las CC.AA. o del Estado y Catalogados de Utilidad Pública	De las CC.AA. o del Estado y NO M.U.P.	De entidades locales y Catalogados de Utilidad Pública	De las entidades locales. Consorciados o conveniados	De entidades locales. De libre disposición	
Coníferas	174.536	20.382	1.797.317	172.780	163.071	2.328.085
Fronosas	129.429	16	369.202	45.822	96.287	640.756
TOTAL	303.965	20.398	2.166.519	218.602	259.358	2.968.841

Grupos de especies	Propiedad privada				TOTAL EN PROPIEDAD PRIVADA
	Privada. Consorciados o conveniados	Privada. No consorciados	Montes vecinales en mano común	Desconocida	
Coníferas	39.110	4.252.017	974.541	4.635	5.270.303
Fronosas	3.668	5.561.328	315.108		5.880.105
TOTAL	42.778	9.813.346	1.289.649	4.635	11.150.408

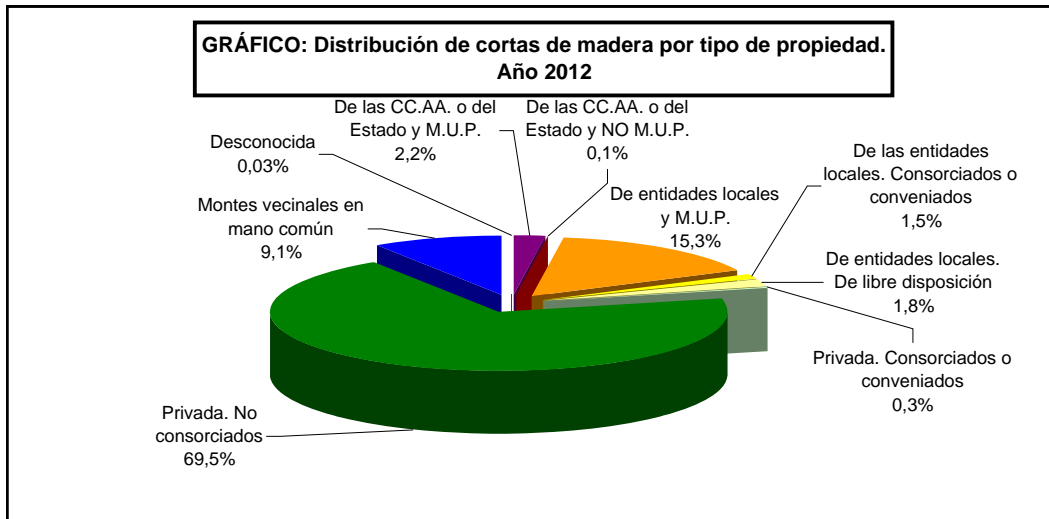

APROVECHAMIENTOS FORESTALES. CORTAS DE MADERA POR ESPECIE

Volumen de cortas por especie 2012 (m3 con corteza)

CONÍFERAS	Especies principales	Volumen cortado (m3 con corteza)
Indicadores:	<i>Pinus halepensis</i>	424.398
% respecto del total de cortas	<i>Pinus nigra</i>	362.636
53,82%	<i>Pinus pinaster</i>	3.700.120
	<i>Pinus pinea</i>	179.369
% coníferas alóctonas respecto total del coníferas:	<i>Pinus radiata</i>	1.814.668
24,73%	<i>Pinus sylvestris</i>	876.664
	Otras coníferas alóctonas (<i>Chamaecyparis</i> , <i>Larix</i> , <i>Picea</i> y <i>Pseudotsuga</i>)	64.494
	Otras coníferas	176.040

FRONDOSAS	Especies principales	Volumen cortado (m3 con corteza)
Indicadores:	<i>Betula spp.</i>	55.718
% respecto del total de cortas	<i>Castanea sativa</i>	70.555
46,18%	<i>Eucalyptus spp.</i>	5.504.470
	<i>Fagus sylvatica</i>	104.328
% frondosas alóctonas respecto total del frondosas:	<i>Populus spp.</i>	482.003
84,65%	<i>Quercus ilex</i>	56.231
	Otros <i>quercus</i>	38.523
	<i>Quercus robur</i>	126.978
	Otras frondosas alóctonas	13.938
	Resto de frondosas	68.117

**APROVECHAMIENTOS FORESTALES.
CORTAS DE MADERA POR CC.AA.**

Análisis autonómico de las cortas totales de coníferas y frondosas, 2012

Comunidad Autónoma	Coníferas (m3 cc)	Frondosas (m3 cc)	Total (m3 con corteza)
Andalucía	257.894	148.477	406.371
Aragón	54.139	40.848	94.987
Canarias	2.470	726	3.196
Cantabria	45.557	340.740	386.297
Castilla La Mancha	216.944	40.870	257.814
Castilla y León	1.068.096	368.190	1.436.285
Cataluña	452.974	83.547	536.521
Comunidad de Madrid	13.697	102	13.799
Comunidad Foral de Navarra	190.552	145.792	336.344
Comunidad Valenciana	247.644	683	248.327
Extremadura	374.880	375.076	749.956
Galicia	3.337.868	4.182.007	7.519.875
Islas Baleares	11.515	1.780	13.295
La Rioja	40.792	30.958	71.750
País Vasco	1.057.455	173.302	1.230.757
Principado de Asturias	224.575	587.733	812.308
Región de Murcia	1.338	30	1.368
ESPAÑA	7.598.388	6.520.861	14.119.249

APROVECHAMIENTOS FORESTALES. SERIE HISTÓRICA DE LEÑAS

Serie histórica de la extracción de leña y valor económico asociado

Años	Producción (miles de toneladas)	Valor en Cargadero (miles de euros)
1990	1.593	27.358
1991	1.848	31.475
1992	1.940	38.284
1993	1.748	29.335
1994	1.609	39.108
1995	2.325	56.388
1996	2.377	49.891
1997	1.516	31.343
1998	1.390	48.255
1999	1.362	34.747
2000	1.493	38.660
2001	955	21.052
2002	1.024	27.969
2003	1.151	32.301
2004	1.106	10.515
2005	848	20.868
2006	1.189	30.289
2007	1.451	29.353
2008	988	19.987
2009	1.175	23.775
2010	2.445	
2011	1.972	
2012	1.542	

⁽¹⁾ El valor en cargadero de 2005 ha sido estimado a partir de la serie histórica

⁽²⁾ El valor en cargadero de 2007, 2008 y 2009 se obtenido a partir de las cuentas económicas de la :

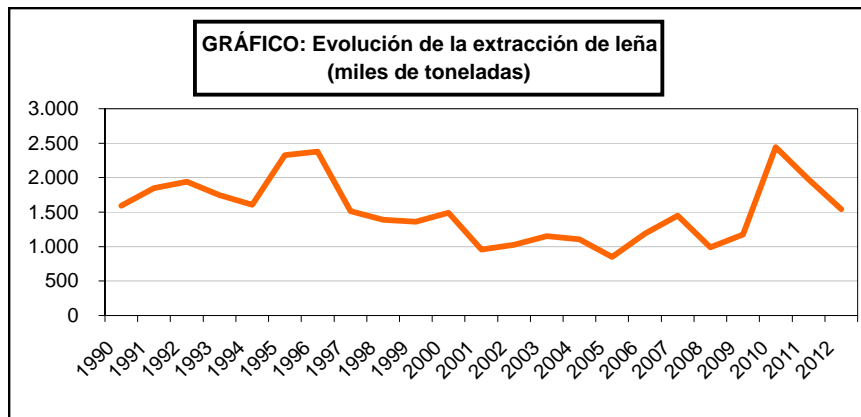

APROVECHAMIENTOS FORESTALES. EXTRACCIÓN DE LEÑA POR PROPIEDAD

Resumen nacional de la extracción de leña por grupo de especies y tipo de propiedad, 2012 (toneladas)

Grupos de especies	Propiedad pública				Propiedad privada			Total
	De las CC.AA. o del Estado y Catalogados de Utilidad Pública	De entidades locales y Catalogados de Utilidad Pública	De las entidades locales. Consorciados o conveniados	De entidades locales. De libre disposición	Privada. Consorciados o conveniados	Privada. No consorciados	Privada: Sin especificar	
Coníferas	45.559	50.097	7.183	19.244	10.534	63.926	67.497,10	264.041
Fronosas	122.743	200.411	43.802	28.724	23.151,87	566.805	292.096	1.277.733
TOTAL	168.302	250.508	50.985	47.969	33.686	630.731	359.594	1.541.774

GRÁFICO: Distribución de la extracción de leña según tipo de propiedad. Año 2012

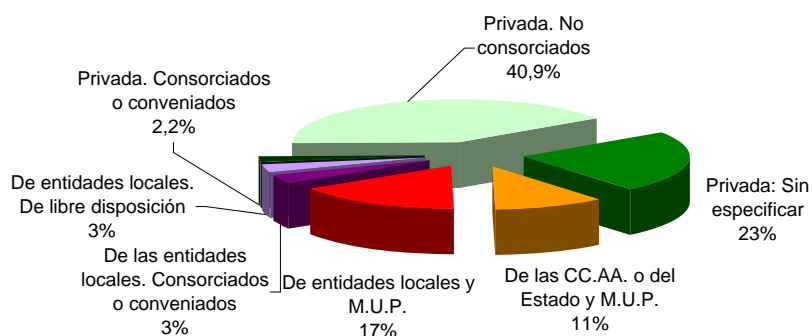

APROVECHAMIENTOS FORESTALES. EXTRACCIÓN DE LEÑA

Análisis autonómico de la extracción de leñas (toneladas), 2012

Comunidad Autónoma	LEÑAS (toneladas)
Andalucía	211.932
Aragón	43.093
Canarias	638
Cantabria	7.324
Castilla La Mancha	72.386
Castilla y León	757.727
Cataluña	249.119
Comunidad de Madrid	7.585
Comunidad Foral de Navarra	79.183
Comunidad Valenciana	3.313
Extremadura	60.902
Galicia	19.122
Islas Baleares	10.369
La Rioja	15.245
País Vasco	3.642
Principado de Asturias	s.d.
Región de Murcia	195
ESPAÑA	1.541.774

Nota: No se dispone de información del Principado de Asturias

APROVECHAMIENTOS FORESTALES. BALANCE DE LA MADERA

Esquema del balance de la madera, 2012 (m³ sin corteza equivalentes)

BALANCE DE LA MADERA EN ROLLO 2012 (M3 S.C.EQUIVALENTES)

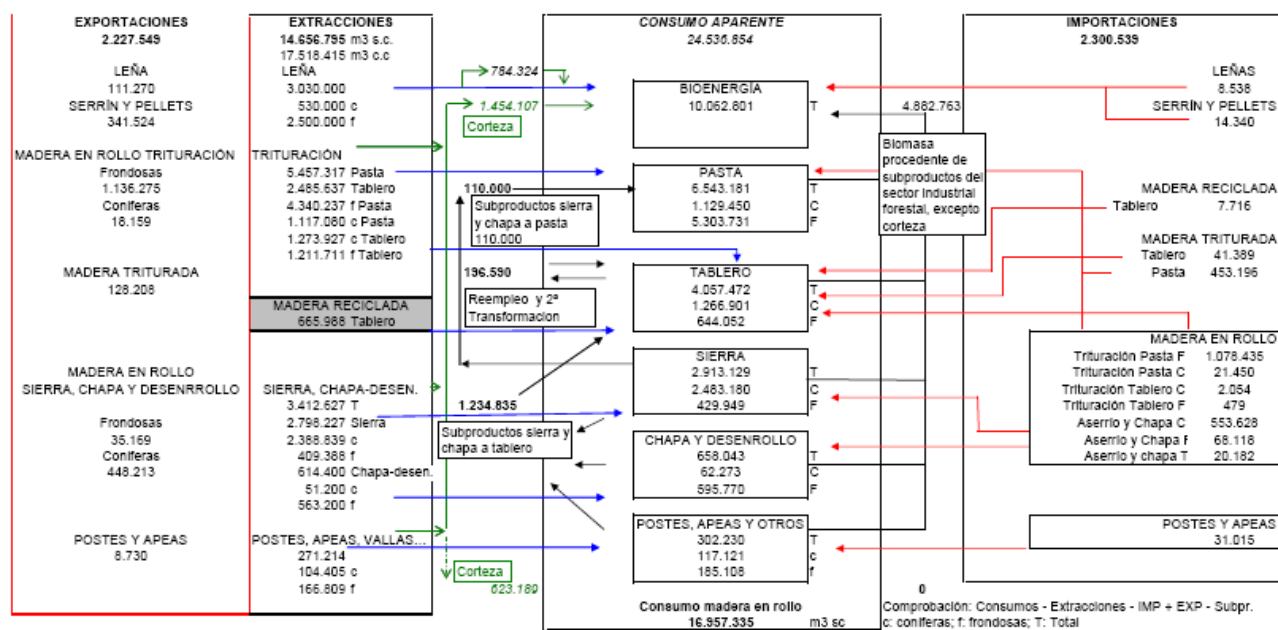

APROVECHAMIENTOS FORESTALES. COMERCIO EXTERIOR
Madera, leña, pasta y papel: Producción y comercio exterior de España, 2012

Productos	Unidad	Extracciones y Producción	Importaciones		Exportaciones	
			Cantidad	Valor (miles de euros)	Cantidad	Valor (miles de euros)
LENAS	1000 m3	3.900	9	685	111	4.859
MADERA EN ROLLO INDUSTRIAL (TROZAS PARA TRITURACIÓN, ASERRÍO Y CHAPA)	1000 m3	11.627	1.727	97.525	1.638	108.149
Coníferas	1000 m3	4.935	560	21.669	466	14.277
Frondosas	1000 m3	6.691	1.167	75.856	1.171	93.872
CARBÓN VEGETAL	1000 mt		24	9.289	21	8.955
ASTILLAS, PARTICULAS Y RESIDUOS DE MADERA	1000 m3	3.428	486	42.017	419	22.591
PELETS Y OTROS AGLOMERADOS	1000 m3	250	16	2.505	35	4.199
MADERA ASERRADA	1000 m3	1.971	1.520	196.040	140	43.143
Coníferas	1000 m3	1.487	1.385	119.785	110	22.494
Frondosas	1000 m3	484	135	76.254	30	20.649
TABLEROS DE MADERA	1000 m3	2.699	896	292.215	1.901	562.393
Hojas de chapa	1000 m3	96	72	76.383	44	69.396
Tableros contrachapados	1000 m3	299	52	27.278	152	131.446
Tableros de partículas, incluidos OSB	1000 m3	1.320	325	65.981	743	146.878
Tableros de fibras	1000 m3	984	448	122.573	962	214.673
PASTA DE PAPEL (DE MADERA)	1000 t	1.981	1.006	529.398	1.173	684.762
Mecánicas	1000t	89	14	9.416	0,12	33
Semiquímicas	1000t		53	22.333	1	443
Químicas	1000t	1.869	930	488.700	1.140	658.603
Al sulfato, crudas	1000t	190	2	981	0	0
Al sulfato, blanqueadas	1000t	1.678	874	461.982	1.140	658.453
Al bisulfito, crudas	1000t		0,01	8	0	0
Al bisulfito, blanqueadas	1000t		55	25.729	0,07	150
Solubles	1000t	23	9	8.950	31	25.683
OTROS TIPOS DE PASTA	1000 t	5.300	7	5.743	17	36.186
Pastas de otras fibras	1000 t	900	4	4.225	16	35.682
Pasta de fibra recuperada	1000 t	4.400	2	1.517	2	504
PAPEL RECUPERADO	1000 t	4.552	1.226	155.277	710	100.941
PAPEL Y CARTÓN	1000 t	6.177	2.778	2.160.639	2.822	1.962.789
Papel con fines gráficos	1000t	1.545	1.293	972.349	1.199	809.123
Papel doméstico y sanitario	1000t	732	54	59.763	81	86.296
Material para empaquetar	1000t	3.014	1.391	1.057.997	1.503	907.084
Otros papeles y cartones	1000t	886	41	70.529	39	160.286

Serie histórica de la producción de otros productos forestales no madereros

producto	Corcho	castaña	piñón	resina	trufas	otros hongos	pastizales
unidades	(toneladas)	(toneladas)	(toneladas)	(toneladas)	kg	kg	cabezas lana
1990	73.802			10.623			
1991	72.146			1.759			
1992	72.090			1.771			
1993	89.938			1.662			
1994	62.797			2.149			
1995	57.509			2.226			
1996	90.025			3.411			
1997	71.930			3.575			
1998	122.257			4.943			
1999	62.361	10.580	1.184	4.173	14.234	9.361.394	
2000	59.158	9.230	6.303	2.909	3.462	9.366.764	
2001	57.581	9.510	6.722	2.663	4.202	2.968.846	
2002	58.099	9.362	5.404	2.623	10.807	2.188.829	
2003	67.486	11.237	11.156	1.804	14.998	28.314.698	
2004	S.D.	S.D.	S.D.	S.D.	S.D.	S.D.	
2005	20.973	823	1.977	1.636	12.940	17.269.976	
2006	61.504	59.086	11.345	1.705	18.124	3.722.615	5.995.451
2007	60.728	57.280	13.535	1.560	10.298	4.371.065	8.225.395
2008	62.393	44.575	7.304	1.443	12.726	10.597.899	8.257.728
2009	50.164	48.909	2.657	1.402	8.645	1.030.283	4.508.565
2010	60.736	55.164	4.485	1.821	6.149	10.368.845	5.519.945
2011	55.905	28.143	8.009	3.959	2.463	9.850.009	3.295.667
2012	49.133	19.071	6.878	6.968	2.067	14.599.241	

NOTA: Las cifras finales de trufas, otros hongos y pastizales se han estimado.

En unos casos no se disponía de información en todas las comunidades productoras y en otros sólo se sabía la superficie de producción pero no la cantidad total producida.

CAZA Y PESCA FLUVIAL. LICENCIAS EXPEDIDAS

Serie histórica de las licencias expedidas de caza y pesca

Años	Número de licencias de caza	Número de licencias de pesca
1990	1.443.514	851.053
1991	1.440.562	903.160
1992	1.356.553	844.299
1993	1.332.252	799.990
1994	1.342.603	834.085
1995	1.320.315	820.252
1996	1.298.860	878.282
1997	1.268.057	837.092
1998	1.253.105	829.083
1999	1.200.951	834.680
2000	1.200.875	856.450
2001	1.099.856	825.020
2002	1.036.340	724.800
2003	1.157.969	667.655
2004	S.D.	S.D.
2005	1.069.804	699.078
2006	924.524	663.000
2007	946.965	668.685
2008	969.298	751.937
2009	1.032.242	849.102
2010	1.078.852	851.759
2011	957.191	758.018
2012	906.437	874.802

Notas:

2006: Cifra de licencias de pesca estimada ya que faltan los datos de Galicia y Extremadura.

2007: Cifras se han completado con las de la Comunidad Valenciana.

2008: Cifras estimadas ya que faltan datos de las siguientes Comunidades Autónomas:

Aragón, Extremadura, Comunidad Valenciana, Canarias, País Vasco, Principado de Asturias.

Se han completado con las cifras de estas comunidades en 2007 y las de la Comunidad Valenciana de las esta

2009: Cifras estimadas ya que faltan datos de las siguientes Comunidades Autónomas:

Aragón, Extremadura, Comunidad Valenciana y Principado de Asturias en el caso de la caza

Y estas mismas más Navarra y Canarias en el caso de la pesca.

2010: Cifras estimadas ya que faltan datos de las siguientes Comunidades Autónomas:

Galicia, Extremadura, Asturias y parte de Aragón

Se han completado con las cifras de estas comunidades en 2007, 2008 o 2009.

2011: Cifras estimadas ya que faltan los datos de las siguientes comunidades autónomas:

Asturias, Comunidad Valenciana y las provincias de Álava y Guipuzcoa en caza

Canarias, Comunidad Valenciana y las provincias de Álava y Guipuzcoa en pesca

Se han completado con las cifras de estas comunidades en años anteriores y en el caso de la Comunidad Valer

2012: Cifras estimadas ya que faltan datos de las siguientes comunidades autónomas:

Asturias, Comunidad Valenciana y la provincia de Álava en caza

Canarias, Comunidad Valenciana y la provincia de Álava en pesca

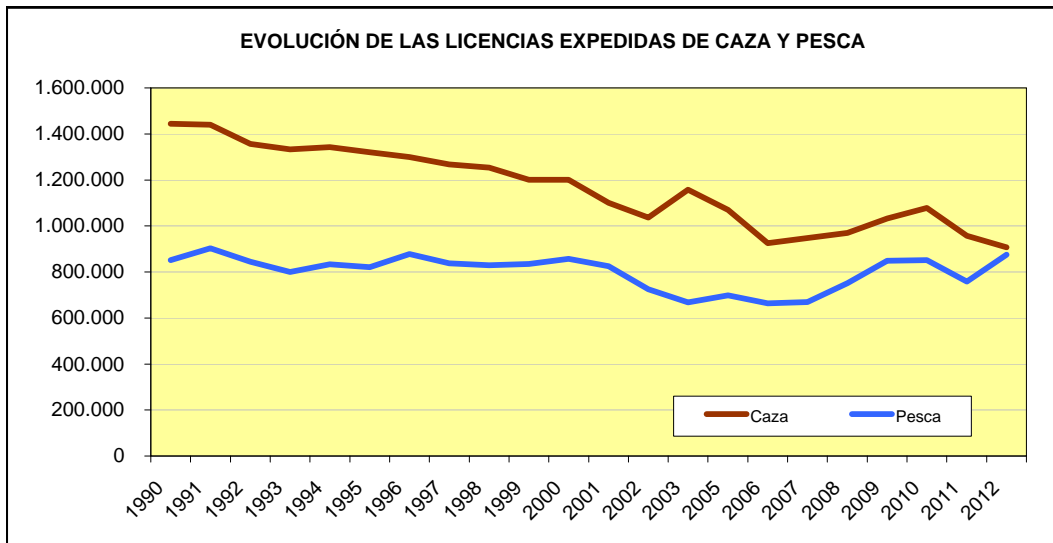

Número de licencias expedidas y vigentes y valor económico, 2012

Total	Caza		Pesca	
	Expedidas	Vigentes	Expedidas	Vigentes
Número de licencias	906.437	758.126	874.802	403.882
Valor económico (euros)	19.050.379		8.176.180	

Nota:

Cifras estimadas ya que faltan los datos de las siguientes Comunidades Autónomas:
Asturias, Comunidad Valenciana y la provincia de Álava en caza
Canarias, Comunidad Valenciana y la provincia de Álava en pesca

CAZA Y PESCA FLUVIAL. CAPTURAS ESPECIES CINEGÉTICAS
**Número de capturas, peso total, peso medio, valor económico
y precio medio según especie cinegéticas, 2012**

Espece	Número de capturas	Peso total (kg)	Peso medio (kg/ud)	Valor (euros)	Precio medio (euros/ud)
Caza mayor					
Arruí	980				
Cabra asilvestrada	6.000				
Cabra Montés	5.547	277.350	50	277.350	50
Ciervo	138.665	13.658.503	99	27.317.005	197
Corzo	36.628	824.130	23	2.472.390	68
Gamo	15.175	743.575	49	1.338.435	88
Jabalí	222.692	11.914.022	54	11.914.022	54
Lobo	96				
Muflón	10.446	376.056	36	188.028	18
Rebeco	1.334				
Otros	28				
Total caza mayor	437.591	27.793.636	65	43.507.230	101
Caza menor de mamíferos					
Conejo	5.670.171	5.670.171	1	11.340.342	2
Liebre	915.283	1.830.566	2	5.491.698	6
Zorro	225.659				
Total caza menor de mamíferos	6.811.113	7.500.737	1	16.832.040	3
Caza menor de aves					
Acuáticas y anátidas	167.876	83.938	0,50	1.343.008	8,00
Avefría	11.862				
Becada	99.086	29.726	0,30	222.944	2,25
Codorniz	1.216.869	146.024	0,12	1.825.304	1,50
Córvidos	410.926	410.926	1,00		
Estornino	291.534	26.238	0,09	145.767	0,50
Faisán	120.488	128.922	1,07	271.098	2,25
Paloma	2.014.107	1.208.464	0,60	3.021.161	1,50
Perdiz	2.661.174	958.023	0,36	5.322.348	2,00
Tórtola comun	778.361	140.105	0,18	778.361	1,00
Zorzal	4.689.342	468.934	0,10	2.344.671	0,50
Otros	226.927				
Total caza menor de aves	12.688.552	3.601.300	0,29	15.274.661	1,27
TOTAL	19.937.256	38.895.673		75.613.931	

Faltan las cifras de las siguientes Comunidades Autónomas:
Comunidad Valenciana, Principado de Asturias y la provincia de Álava

CAZA Y PESCA FLUVIAL. SUELTAS

Sueltas de especies cinegéticas y piscícolas (nº de ejemplares soltados), 2012

Especie	Realizadas por la Administración	De otras procedencias	Total (número)
	Número de ejemplares	Número de ejemplares	
Ciervo		947	947
Corzo		70	70
Gamo		10	10
Jabalí		453	453
Muflón		40	40
Conejo	8.511	85.389	93.900
Liebre	89	1.400	1.489
Acuáticas y anátidas		13.120	13.120
Codorniz	12.920	41.652	54.572
Faisán	20.984	99.658	120.642
Paloma		25.396	25.396
Perdiz	138.589	1.690.935	1.829.524
Total especies cinegéticas	181.093	1.959.070	2.140.163
Barbo	5.000		5.000
Cangrejo autóctono	63.000		63.000
Salmón	805.385		805.385
Tenca	2.000		2.000
Trucha arco-iris	208.000	695.200	903.200
Trucha común	2.549.874		2.549.874
Otros	1.281.700		1.281.700
Total especies piscícolas	4.914.959	695.200	5.610.159

Notas:

Faltan las cifras de las siguientes Comunidades Autónomas:

Comunidad Valenciana, Principado de Asturias y la provincia de Álava en caza
 Canarias, Comunidad Valenciana y la provincia de Álava en pesca

GRÁFICO: Número de sueltas de especies cinegéticas. Año 2012



GRÁFICO: Número de sueltas de especies piscícolas. Año 2012



CAZA Y PESCA FLUVIAL. PRODUCCIÓN
Producción en granjas cinegéticas y piscifactorías para repoblación, 2012

Especie	Número	
Ciervo	2.189	
Corzo	61	
Gamo	143	
Jabalí	3.856	
Muflón	553	
Conejo	98.699	
Liebre	4.150	
Codorniz	196.380	
Faisán	18.746	
Paloma	65.012	
Perdiz	1.559.528	
TOTAL ESPECIES CINEGÉTICAS	1.949.317	

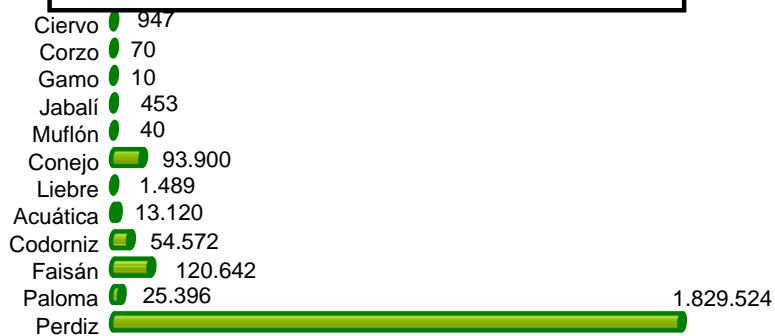
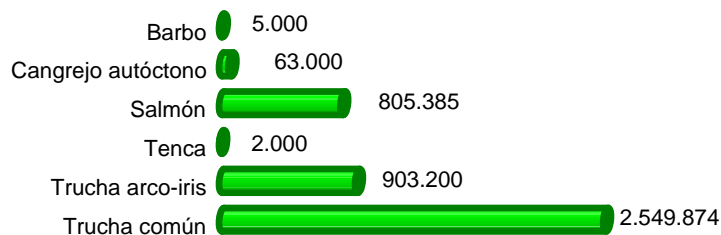
Especie	Número	Peso (kg)
Barbo	7.100	2.840
Cangrejo autóctono	74.389	34
Esturión		22.000
Salmón	840.619	
Salmón del Danubio (Hucho hucho)	6.450	36.490
Trucha arco-iris*	608.830	1.778.365
Trucha común*	4.731.792	132.256
Otros		80
TOTAL ESPECIES PISCÍCOLAS	6.269.180	1.972.065

Notas:

Faltan las cifras de las siguientes Comunidades Autónomas:
 Comunidad Valenciana, Principado de Asturias y la provincia de Álava en caza
 Canarias, Comunidad Valenciana y la provincia de Álava en pesca

*: Los datos de producción de trucha suelen darse en número para el caso de huevos y alevines
 y en kg para los ejemplares adultos.

CAZA Y PESCA FLUVIAL: TERRENOS CINEGÉTICOS

Número y superficie de terrenos cinegéticos por tipología del terreno y total por comunidad autónoma, 2012

Tipo de terreno	Número	Superficie (ha)
RESERVA DE CAZA	53	1.476.701
COTO REGIONAL	11	10.257
COTO SOCIAL	12	39.186
ZONA DE CAZA CONTROLADA	613	825.913
COTO LOCAL / COTO MUNICIPAL	668	2.466.476
COTO PRIVADO DE CAZA	26.269	28.167.338
COTO DEPORTIVO	2.085	6.114.621
COTO INTENSIVO DE CAZA	541	565.946
REFUGIO DE CAZA / FAUNA	40	16.177
TERRENOS NO CINEGÉTICOS (Vedados, Terrenos Cercados y Zonas de Seguridad)	78	65.493
OTROS	1	282.870
Total	30.371	40.030.978

Comunidad Autónoma	Número	Superficie (ha)
Andalucía	7.505	6.487.378
Aragón	1.380	4.427.884
Canarias	107	327.324
Cantabria	109	474.207
Castilla La Mancha	5.913	7.474.598
Castilla y León	5.615	8.433.368
Cataluña	1.412	2.960.478
Comunidad de Madrid	760	581.434
Comunidad Foral de Navarra	247	960.254
Comunidad Valenciana	s.d.	s.d.
Extremadura	3.849	3.404.121
Galicia	475	2.683.705
Islas Baleares	1.494	283.234
La Rioja	229	503.388
País Vasco	30	270.389
Principado de Asturias	s.d.	s.d.
Región de Murcia	1.246	759.216
ESPAÑA	30.371	40.030.978

Nota:

Faltan las cifras de las siguientes Comunidades Autónomas:
Comunidad Valenciana y Principado de Asturias, además de la provincia de Álava

Nota: La categoría de Otros se corresponde con lo siguiente:
Castilla-La Mancha: Terrenos cinegéticos de aprovechamiento común (terrenos libres)

CAZA Y PESCA FLUVIAL. MASAS DE APROVECHAMIENTO PISCÍCOLA

Masas de aprovechamiento piscícola según tipología y total por comunidad autónoma, 2012

Comunidades Autónomas	Número	Superficie (ha)	Longitud tramo (km)
Andalucía	206	636	217
Aragón	266		2.790
Canarias	s.d.	s.d.	s.d.
Cantabria	51		169
Castilla La Mancha	169	2.462	908
Castilla y León	884	1.390	1.394
Cataluña	331	8.840	4.327
Comunidad de Madrid	26	3.375	52
Comunidad Foral de Navarra	15		127
Comunidad Valenciana	s.d.	s.d.	s.d.
Extremadura	276		
Galicia	471		2.206
Islas Baleares	3	150	
La Rioja	27	388	
País Vasco	s.d.	s.d.	s.d.
Principado de Asturias	277		
Región de Murcia	33		366
ESPAÑA	3.035	17.240	12.557

sd: sin datos

Tipo de masa	Número	Superficie (ha)	Longitud tramo (km)
Aguas en régimen especial / Cotos especiales	97		133
Aguas Libres para la Pesca	11		112
Coto de cangrejo señal	6		93
Coto de pesca en embalse	14	20	67
Coto de pesca intensivo	93	693	377
Coto de pesca sin muerte	213	1.039	1.404
Coto de pesca tradicional	668	4.864	2.064
Coto Social / Coto deportivo	84	5.064	737
Otros	157	98	932
Refugios de pesca	117		42
Tramo libre sin muerte	474	3.745	4.144
Vedados	1.101	1.716	2.451
TOTAL	3.035	17.240	12.557

Nota:

Faltan las cifras de las siguientes Comunidades Autónomas:

Canarias, Comunidad Valenciana y País Vasco

Acerca de las masas incluidas en "Otros":

En Andalucía se trata de "Aguas libres trucheras de alta montaña" y "Aguas libres trucheras no habitadas por la trucha cc

En Aragón se corresponden con "Tramos libres para la pesca intensiva", 65 con 710 km

En Galicia se trata de "Cotos de pesca de salmón y reo". Son 37 cotos en total y 147 km.

En Cuenca es un "Coto de repoblación sostenida" de 5km.

El resto se encuentran en Baleares y Castilla y León pero se desconoce que tipo de masas son.