

Anuario de Estadística 2018



**Ministerio de Agricultura,
Pesca y Alimentación**



GOBIERNO
DE ESPAÑA

MINISTERIO
DE AGRICULTURA, PESCA
Y ALIMENTACIÓN

constituc⁴ión

Madrid, 2019

ANUARIO DE ESTADISTICA MINISTERIO DE AGRICULTURA, PESCA, Y ALIMENTACIÓN AVANCE 2018



MINISTERIO DE AGRICULTURA, PESCA Y ALIMENTACIÓN

Madrid, 2019

PRESENTACION

El Ministerio de Agricultura, Pesca y Alimentación presenta la nueva edición 2018 del Anuario de Estadística, que recoge datos de diversas fuentes, tanto internas como externas, y todo ello con el objetivo de integrar en una única publicación la información más relevante de los diferentes sectores que forman parte del Ministerio, así como la de un gran número de operaciones estadísticas reflejadas en el Plan Estadístico Nacional.

En cada capítulo no sólo se recogen los datos, sino que va precedido de las observaciones metodológicas así como de ilustraciones que permiten entender y clarificar el conjunto de datos contenidos en el mismo. Además, atendiendo a las nuevas demandas que los ciudadanos plantean, se ha incorporado en el capítulo 6 el apartado de *Comercio y legalidad de la madera*.

Hay que remarcar la importancia que tiene este Anuario, siendo esta publicación la más visitada de las estadísticas del MAPA y una de las más consultadas del conjunto del Departamento, abarcando todos los ámbitos de la sociedad: productores, industrias, académicos, asociaciones agrarias y ambientales y otros ciudadanos e instituciones. De ahí la necesidad de actualizar periódicamente los datos que figuran en el mismo, haciendo del Anuario una fuente de información viva y en continuo crecimiento.

La estructura del Anuario, intenta ser un fiel reflejo de la estructura departamental, agrupando para ello las estadísticas en cuatro grandes grupos: Estadísticas Básicas, Estadísticas Forestales, Estadísticas Agrarias y Alimentación, y Estadísticas Pesqueras. Cada apartado se diferencia por colores, para facilitar su identificación y orientación a lo largo de las casi 1000 tablas que contiene.

Queremos agradecer la inestimable colaboración de todos aquellos que han participado en la elaboración del Anuario.

María Dolores Ocaña Madrid
SUBSECRETARIA DE AGRICULTURA, PESCA
Y ALIMENTACIÓN

SUBSECRETARÍA DE AGRICULTURA, PESCA, Y ALIMENTACIÓN

ELABORACIÓN Y REDACCIÓN

Subdirección General de Análisis, Coordinación y Estadística

D. Gonzalo Eiriz Gervás

sgestadi@mapa.es

Jefe de Área de Estadística Agroalimentaria

Sergio Mancheño Losa

Jefe de Servicio de Estadísticas Agrarias:

Juan José López Pérez

COLABORADORES

Agencia Estatal de Meteorología (AEMET)
Instituto Geográfico Nacional (IGN)
Instituto Nacional Estadísticas (INE)
Dirección General de Servicios- Oficina Presupuestaria.
Subdirección General de Calidad Diferenciada y Producción Ecológica
Subdirección General de Análisis, Coordinación y Estadística
Subdirección General de Estructura de la Cadena Alimentaria
Subdirección General de Fomento Industrial y Asociativo Agroalimentario
Subdirección General de Medios de Producción Agrícolas y Oficina Española de Variedades Vegetales
Subdirección General de Política Forestal
S.G. Planificación y Uso Sostenible del Agua - Área de Información Hidrológica. (MITECO)



MINISTERIO DE AGRICULTURA, PESCA Y ALIMENTACIÓN

© Ministerio de Agricultura y Pesca, Alimentación y Medio Ambiente
Secretaría General Técnica
Centro de Publicaciones
Catálogo de Publicaciones de la Administración General del Estado:
<http://publicacionesoficiales.boe.es/>

NIPO: 003-19-200-0

ÍNDICE DE CONTENIDOS

- **ÍNDICE GENERAL**
- **PRIMERA PARTE: ESTADÍSTICAS BÁSICAS**
- **SEGUNDA PARTE: ESTADÍSTICAS FORESTALES**
- **TERCERA PARTE: ESTADÍSTICAS AGRARIAS Y ALIMENTACION**
- **CUARTA PARTE: ESTADÍSTICAS PESQUERAS**

ANUARIO DE ESTADÍSTICA MINISTERIO DE AGRICULTURA, PESCA Y ALIMENTACIÓN 2018 ÍNDICE GENERAL

PRIMERA PARTE: ESTADÍSTICAS BÁSICAS

CAPITULO 1: TERRITORIO

- 1.1. Distribución por provincias y comunidades autónomas de la extensión superficial total según zonas altimétricas
- 1.2. Distribución de los municipios por provincias y comunidades autónomas según estratos de superficie y extensión media
- 1.3. Porcentajes de superficie forestal arbolada, desarbolada y no forestal por comunidad autónoma, 2017
- 1.4. Mapa provincial de la relación entre la superficie forestal arbolada y la superficie total, 2017

CAPITULO 2: CLIMATOLOGÍA E HIDROLOGÍA.

- 2.1. Precipitación anual y mensuales medias durante el período 1981/2010
- 2.2. Precipitaciones mensuales, 2017
- 2.3. Temperaturas máxima, mínima y media, 2017
- 2.4. Serie histórica de la precipitación media y total según cuencas hidrográficas de la España Peninsular
- 2.5. Precipitaciones según cuencas hidrográficas y meses, 2017
- 2.6. Serie histórica de la capacidad y el volumen de agua embalsada según cuencas hidrográficas y total nacional

CAPITULO 3: DISTRIBUCIÓN GENERAL DEL SUELO SEGÚN USOS Y APROVECHAMIENTOS

- 3.1. Serie histórica de la distribución de la superficie geográfica según grandes grupos de usos
- 3.2. Estado comparativo de la distribución general de la tierra, 2016-2017
- 3.3. Distribución de la superficie según grandes usos y aprovechamientos del suelo, 2017
- 3.4. Distribución de las tierras de cultivo según grandes grupos de cultivo y ocupación principal, 2017
- 3.5. Distribución de la superficie con aprovechamiento principal pastos, 2017

CAPITULO 4: ESTRUCTURA DE LAS EXPLOTACIONES AGRARIAS

- 4.1. Distribución autonómica de las explotaciones agrarias:
 - 4.1.1. Según (ST) y (SAU), 2016
 - 4.1.2. Según grandes grupos de usos y aprovechamientos de (SAU), 2016
 - 4.1.3. Según sistema de cultivo de tierras labradas y grupo de cultivos: Regadío al aire libre, 2016

- 4.1.4. Según tipo de cultivos: Regadío en invernadero, 2016
- 4.1.5. Según sistema de cultivo de tierras labradas y tipo de cultivos: Secano, 2016
- 4.1.6. Según tierras dedicadas a pastos permanentes, 2016
- 4.2. Distribución autonómica de las explotaciones agrarias sin (SAU), 2016
- 4.3. Distribución autonómica de las explotaciones agrarias según efectivos ganaderos:
 - 4.3.1. Bovinos, 2016
 - 4.3.2. Ovinos, 2016
 - 4.3.3. Caprinos, 2016
 - 4.3.4. Porcinos, 2016
 - 4.3.5. Equinos, 2016
 - 4.3.6. Aves, excepto avestruces, 2016
 - 4.3.7. Conejas madres, 2016
 - 4.3.8. Colmenas, 2016
- 4.4. Distribución autonómica:
 - 4.4.1. De la Producción Estándar Total (PET) de las explotaciones agrarias por tramos de PET, 2016
 - 4.4.2. De las explotaciones agrarias por tramos de Producción Estándar Total (PET), 2016
 - 4.4.3. De las explotaciones agrarias según (OTE), 2016
 - 4.4.4. De las explotaciones agrarias según tipo de trabajo realizado y (UTA), 2016
- 4.5. Distribución autonómica:
 - 4.5.1. De la superficie forestal según SAU en hectáreas, 2016
 - 4.5.2. De las explotaciones forestales según (SAU), 2016
 - 4.5.3. De la superficie de las explotaciones forestales según (SAU), 2016
- 4.6. Distribución autonómica del número las explotaciones agrarias dedicadas a:
 - 4.6.1. Turismo, alojamiento y otras actividades recreativas como actividad complementaria, 2016
 - 4.6.2. Artesanía como actividad complementaria, 2016
 - 4.6.3. Transformación de productos agrícolas (elaboración de embutidos, queso, vino...) como actividad complementaria, 2016
 - 4.6.4. Transformación de la madera (aserrado) como actividad complementaria, 2016
 - 4.6.5. Acuicultura (cría de peces, cangrejos, ranas...) como actividad complementaria, 2016
 - 4.6.6. Producción de energía renovable para la venta (eólica, biogás, acumuladores solares...) como actividad complementaria, 2016
 - 4.6.7. Trabajos agrícolas bajo contrato para otras explotaciones como actividad complementaria, 2016
 - 4.6.8. Trabajos no agrícolas bajo contrato como actividad complementaria, 2016
 - 4.6.9. Selvicultura como actividad complementaria, 2016
 - 4.6.10. A otras actividades complementarias, 2016
- 4.7. Explotaciones agrarias en la Unión Europea
 - 4.7.1. Principales resultados de las explotaciones agrarias en la Unión Europea 2017
 - 4.7.2. Distribución de la superficie agrícola utilizada de las explotaciones agrarias en la Unión Europea, 2017
 - 4.7.3. Distribución del número de explotaciones agrarias en la Unión Europea según (OTE), 2017

CAPITULO 5: DEMOGRAFÍA Y ASPECTOS SOCIALES DE AGRICULTURA, ALIMENTACIÓN

- 5.1. Proyecciones de población calculadas para el total de España (a 1 de enero de cada año)
- 5.2. Cifras de población según comunidades autónomas y género (a 1 de enero de cada año)
- 5.3. Cifras de población de los censos según el tamaño de los municipios y número de habitantes
- 5.4. Distribución de los municipios según el número de habitantes

- 5.5. Distribución autonómica de municipios y habitantes (a 1 de enero de 2018)
- 5.6. Series históricas:
 - 5.6.1. De la población activa, según rama de actividad
 - 5.6.2. De la población activa ocupada, según rama de actividad
 - 5.6.3. De la población parada, según rama de actividad
- 5.7. Clasificación de la población activa ocupada según sector de actividad, género y grupos de edad
- 5.8. Distribución porcentual de la población activa en el sector agrario, según género y grupos de edad
- 5.9. Distribución porcentual de la población ocupada en el sector agrario, según situación profesional
- 5.10. Distribución autonómica de la población activa, ocupada y parada, según sector de actividad
- 5.11. Distribución autonómica de los trabajadores agrarios según su relación con el titular de la explotación. Encuesta sobre la Estructura de las Explotaciones Agrícolas del I.N.E., 2016
- 5.12. Serie histórica de la utilización del trabajo en la agricultura de España (Miles de UTA)
- 5.13. Serie histórica de la media anual del paro registrado, según sectores de actividad
- 5.14. Trabajadores afiliados a la Seguridad Social, en alta laboral, según regímenes
- 5.15. Trabajadores afiliados, en alta laboral, del Régimen Especial de Trabajadores Autónomos, según rama de actividad
- 5.16. Trabajadores afiliados, en alta laboral, del Régimen Especial de Trabajadores Autónomos, según edad y género
- 5.17. Altas laborales de trabajadores afiliados al Régimen Especial Agrario (R.E.A.) y Régimen Especial del Mar (R.E.MAR)
- 5.18. Altas laborales de trabajadores afiliados al Régimen / Sistema Especial Agrario (R.E.A.) y Régimen Especial del Mar (R.E.MAR), según edad
- 5.19. Bajas laborales de trabajadores afiliados al Régimen / Sistema Especial Agrario (R.E.A.) y Régimen Especial del Mar (R.E.MAR)
- 5.20. Bajas laborales de trabajadores afiliados al Régimen Especial Agrario (R.E.A.) y Régimen Especial del Mar (R.E.MAR) , según edad
- 5.21. Empresas inscritas en la Seguridad Social, según sector de actividad y número de trabajadores
- 5.22. Principales indicadores: Convenios colectivos de trabajo. Trabajadores afectados. Aumento salarial pactado. Jornada media
- 5.23. Trabajadores afectados por expedientes autorizados de regulación de empleo, según sectores de actividad
- 5.24. Pensiones en el Régimen Especial Agrario de trabajadores por cuenta propia / Régimen Especial de Trabajadores Autónomos: Número e importe medio
- 5.25. Pensiones en el Régimen Especial Agrario de trabajadores por cuenta ajena / Régimen Especial de Trabajadores del Mar: Número e importe medio
- 5.26. Beneficiarios de prestaciones por desempleo en el Sector Agrario según tipo de prestación
- 5.27. Beneficiarios de prestaciones por desempleo según tipo de prestación y sector de actividad
- 5.28. Beneficiarios de prestaciones del subsidio de trabajadores eventuales agrarios y número de jornadas trabajadas, según edad
- 5.29. Beneficiarios de prestaciones del subsidio de trabajadores eventuales agrarios y número de jornadas trabajadas según género
- 5.30. Autorizaciones de trabajo concedidos a extranjeros: Total y según sector de actividad
- 5.31. Autorizaciones de trabajo concedidos a extranjeros : Total y según rama de actividad y género
- 5.32. Accidentes en jornada de trabajo: Total y por sectores, según sector de actividad
- 5.33. Accidentes en jornada de trabajo: Total según edad y género

SEGUNDA PARTE: ESTADÍSTICAS FORESTALES

CAPITULO 6: ESTADÍSTICAS FORESTALES

6.1. Superficie y estructura forestal

- 6.1.1. Superficie arbolada, desarbolado y forestal, MFE25 - MFE50, 2017 (hectáreas)
- 6.1.2. Superficie forestal arbolada según titularidad de los montes, IFN3 – IFN4, 2017 (hectáreas)
- 6.1.3. Superficie forestal desarbolada según titularidad de los montes, IFN3 – IFN4, 2017 (hectáreas)
- 6.1.4. Superficie forestal total según titularidad de los montes, IFN3 - IFN4 2017 (hectáreas)
- 6.1.5. Superficie forestal arbolada según grupos de especies, MFE25- MFE 50, 2017 (hectáreas)
- 6.1.6. Existencias medias. Comparación IFN2 - IFN3 - IFN4., 2017
- 6.1.7. Volúmenes de madera y leña, IFN3 – IFN4, 2017

6.2. Repoblación forestal

- 6.2.1. Repoblaciones según tipo y objetivo, 2016 (hectáreas)
- 6.2.2. Producción de Material forestal de Reproducción de especies sometidas al RD 289/2003. Semillas recogida según categoría (kg). 2016
- 6.2.3. Producción de Material forestal de Reproducción de especies sometidas al RD 289/2003. Estaquillas y planta producida según categoría. 2016

6.3. Gestión forestal sostenible

- 6.3.1. Superficie forestal ordenada, 2016
- 6.3.2. Superficie forestal ordenada según titularidad, 2016
- 6.3.3. Superficie forestal certificada según sistema de certificación, 2016
- 6.3.4. Número de instalaciones / titulares con certificado de cadena de custodia por CCAA, 2016
- 6.3.5. Número de instalaciones con certificado de cadena de custodia según categoría del producto y sistemas de certificación, 2016

6.4. Aprovechamientos forestales. Madera y leña

- 6.4.1. Serie histórica de las cortas de madera y valor económico.
- 6.4.2. Resumen nacional de las cortas de madera por grupo de especies y tipo de propiedad, 2016
- 6.4.3. Volumen de cortas de coníferas por especie, 2016
- 6.4.4. Volumen de cortas de frondosas por especie, 2016
- 6.4.5. Análisis autonómico de las cortas totales de coníferas y frondosas, 2016
- 6.4.6. Serie histórica de la extracción de leña y valor económico asociado.
- 6.4.7. Resumen nacional de la extracción de leña por grupo de especies y tipo de propiedad, 2016
- 6.4.8. Análisis autonómico de la extracción de leñas, 2016
- 6.4.9. Esquema del balance de la madera, 2016
- 6.4.10. Madera, leña, pasta y papel: Comercio exterior de España, 2016

6.5. Caza y pesca fluvial

- 6.5.1. Serie histórica de las licencias expedidas de caza y pesca.
- 6.5.2. Número de licencias expedidas y vigentes y valor económico, 2016
- 6.5.3. Número de capturas, peso total, peso medio, valor económico y precio medio según especie cinegéticas, 2016
- 6.5.4. Seltas de especies cinegéticas y piscícolas, 2016
- 6.5.5. Producción en granjas cinegéticas para repoblación, 2016
- 6.5.6. Número y superficie de terrenos cinegéticos por tipología del terreno y total por comunidad autónoma, 2016.

- 6.5.7. Masas de aprovechamiento piscícola según tipología y total por comunidad autónoma, 2016
- 6.6. Inventario nacional de erosión de suelos
 - 6.6.1. Superficies y pérdidas de suelo según niveles erosivos, 2017
 - 6.6.2. Superficies y pérdidas de suelo según niveles erosivos, 2017 (continuación)
 - 6.6.3. Superficies y pérdidas de suelo según niveles erosivos, 2017 (continuación)
 - 6.6.4. Superficies y pérdidas de suelo según niveles erosivos, 2017 (continuación)
 - 6.6.5. Superficies y pérdidas de suelo según niveles erosivos, 2017 (continuación)
 - 6.6.6. Superficies y pérdidas de suelo según niveles erosivos, 2017 (continuación)
 - 6.6.7. Superficies y pérdidas de suelo según niveles erosivos, 2017 (conclusión)
 - 6.6.8. Erosión Potencial (Laminar y en regueros), 2017
 - 6.6.9. Erosión Potencial (Laminar y en regueros), 2017 (continuación)
 - 6.6.10. Erosión Potencial (Laminar y en regueros), 2017 (continuación)
 - 6.6.11. Erosión Potencial (Laminar y en regueros), 2017 (continuación)
 - 6.6.12. Erosión Potencial (Laminar y en regueros), 2017 (continuación)
 - 6.6.13. Erosión Potencial (Laminar y en regueros), 2017 (continuación)
 - 6.6.14. Erosión Potencial (Laminar y en regueros), 2017 (conclusión)
 - 6.6.15. Superficies de zonas de erosión en cárcavas y barrancos según niveles de erosión laminar y en regueros, 2017
 - 6.6.16. Superficies de zonas de erosión en cárcavas y barrancos según niveles de erosión laminar y en regueros, 2017 (continuación)
 - 6.6.17. Superficies de zonas de erosión en cárcavas y barrancos según niveles de erosión laminar y en regueros, 2017 (continuación)
 - 6.6.18. Superficies de zonas de erosión en cárcavas y barrancos según niveles de erosión laminar y en regueros, 2017 (continuación)
 - 6.6.19. Superficies de zonas de erosión en cárcavas y barrancos según niveles de erosión laminar y en regueros, 2017 (conclusión)
 - 6.6.20. Superficies según potencialidad y tipología predominante de movimientos en masa, 2017
 - 6.6.21. Superficies según potencialidad y tipología predominante de movimientos en masa, 2017 (continuación)
 - 6.6.22. Superficies según potencialidad y tipología predominante de movimientos en masa, 2017 (continuación)
 - 6.6.23. Superficies según potencialidad y tipología predominante de movimientos en masa, 2017 (continuación)
 - 6.6.24. Superficies según potencialidad y tipología predominante de movimientos en masa, 2017 (continuación)
 - 6.6.25. Superficies según potencialidad y tipología predominante de movimientos en masa, 2017 (conclusión)
 - 6.6.26. Riesgo de erosión en cauces, 2017
 - 6.6.27. Riesgo de erosión en cauces, 2017 (continuación)
 - 6.6.28. Riesgo de erosión en cauces, 2017 (continuación)
 - 6.6.29. Riesgo de erosión en cauces, 2017 (continuación)
 - 6.6.30. Riesgo de erosión en cauces, 2017 (conclusión)
 - 6.6.31. Riesgo de erosión eólica, 2017
 - 6.6.32. Riesgo de erosión eólica, 2017 (continuación)
 - 6.6.33. Riesgo de erosión eólica, 2017 (continuación)
 - 6.6.34. Riesgos de erosión eólica, 2017 (conclusión)
 - 6.6.35. Riesgo de erosión en cauces, 2017 (conclusión)
- 6.7. Incendios forestales
 - 6.7.1. Siniestros:
 - 6.7.1.1. Resumen de los siniestros ocurridos, 2015

- 6.7.1.2. Serie histórica del número de siniestros, superficies afectadas
- 6.7.1.3. Análisis provincial de número de siniestros y superficie afectada, 2015
- 6.7.1.4. Número, superficie y porcentaje según extensión y tipo de vegetación, 2015
- 6.7.1.5. Serie histórica del número y porcentaje de conatos
- 6.7.1.6. Serie histórica del número y superficie de grandes incendios (≥ 500 ha)
- 6.7.2. Pérdidas:
 - 6.7.2.1. Número de montes y superficie afectada según propiedad y tipo de vegetación, 2015
 - 6.7.2.2. Análisis autonómico de la superficie afectada según propiedad, 2015
 - 6.7.2.3. Análisis autonómico de las especies arbóreas más afectadas, 2015
 - 6.7.2.4. Económicas según propiedad y tipo de producto, 2015
 - 6.7.2.5. Efectos ambientales, 2015
 - 6.7.2.6. Análisis autonómico de los siniestros con incidencias de Protección Civil, 2015
- 6.7.3. Condiciones de peligro
 - 6.7.3.1. Número de siniestros según probabilidad de ignición e índice de peligro, 2015
- 6.7.4. Causas:
 - 6.7.4.1. Análisis de las causas de incendios en el total de montes, 2015
 - 6.7.4.2. Análisis autonómico de los incendios según causa, 2015
 - 6.7.4.3. Análisis autonómico de los incendios según conocimiento de la causa, 2015
 - 6.7.4.4. Detalles de causas no intencionales de origen antrópico, 2015
 - 6.7.4.5. Motivaciones de incendios intencionados, 2015
- 6.7.5. Detección y extinción:
 - 6.7.5.1. Análisis autonómico y total de la detección del siniestro, 2015
 - 6.7.5.2. Tiempo de llegada de los primeros medios de extinción desde la detección, 2015
 - 6.7.5.3. Análisis autonómico del tiempo de llegada del primer medio de extinción, 2015
 - 6.7.5.4. Distribución de medios del MAPA. Campaña de verano, 2015
 - 6.7.5.5. Distribución de medios del MAPA. Campaña de invierno, 2015
- 6.7.6. Los incendios forestales en otros países
 - 6.7.6.1. Resumen de datos de los cinco países del sur de la Unión Europea, 2015
- 6.8. Estado de salud de los bosques
 - 6.8.1. Frecuencia y porcentaje de agentes causantes de daños, Nivel I, 2018
 - 6.8.2. Serie histórica de los daños (1987-2018)
 - 6.8.3. Porcentaje de defoliación en España y Europa, 2017-2018
 - 6.8.4. Daños forestales desglosados por especies según la defoliación, Nivel I, 2018
 - 6.8.5. Porcentaje de daños forestales según especie y edad del árbol, Nivel I, 2018
 - 6.8.6. Análisis autonómico de los porcentajes de daños forestales, Nivel I, 2018
 - 6.8.7. Composición química media del agua de deposición atmosférica de parcelas de la Red Europea de Nivel II, 2017
 - 6.8.8. Concentración media de contaminantes en aire en las parcelas de la Red Europea de Nivel II, 2017
 - 6.8.9. Análisis foliares en las parcelas de la Red Europea de Nivel II, 2017
 - 6.8.10. Desfronde en las parcelas de la Red Europea de Nivel II, 2017
- 6.9. Comercio y legalidad de la madera
 - 6.9.1. Licencias FLEGT de madera y productos de madera (2016-2018)
 - 6.9.2. Número de agentes EUTR que han presentado declaración responsable por comunidad autónoma, 2015-2017
 - 6.9.3. Número de controles EUTR realizados por las Autoridades Competentes en 2017

TERCERA PARTE: ESTADÍSTICAS AGRARIAS Y ALIMENTACIÓN

CAPITULO 7: SUPERFICIES Y PRODUCCIONES DE CULTIVOS

7.1. Cereales grano

7.1.1. Cereales grano:

- 7.1.1.1. Serie histórica de superficie, producción y valor
- 7.1.1.2. Resumen nacional de superficie, rendimiento y producción, 2017
- 7.1.1.3. Destino de la producción de grano y semilla utilizada, 2017
- 7.1.1.4. Destino de la producción de grano, bio-combustible y paja cosechada, 2017
- 7.1.1.5. Análisis provincial: destino de la producción: grano, bio-combustible y paja cosechada, 2017

7.1.2. Trigo:

- 7.1.2.1. Serie histórica de superficie, rendimiento, producción, precio, valor
- 7.1.2.2. Serie histórica de superficie y producción según dureza del grano
- 7.1.2.3. Análisis provincial de superficie, rendimiento y producción, 2017
- 7.1.2.4. Análisis provincial de superficie y producción según dureza de grano, 2017

7.1.3. Cebada:

- 7.1.3.1. Serie histórica de superficie, rendimiento, producción, precio, valor
- 7.1.3.2. Serie histórica de superficie y producción según tipos
- 7.1.3.3. Análisis provincial de superficie, rendimiento y producción, 2017
- 7.1.3.4. Análisis provincial de superficie y producción según tipos, 2017

7.1.4. Avena:

- 7.1.4.1. Serie histórica de superficie, rendimiento, producción, precio, valor
- 7.1.4.2. Análisis provincial de superficie, rendimiento y producción, 2017

7.1.5. Centeno:

- 7.1.5.1. Serie histórica de superficie, rendimiento, producción, precio, valor
- 7.1.5.2. Análisis provincial de superficie, rendimiento y producción, 2017

7.1.6. Triticale:

- 7.1.6.1. Serie histórica de superficie, rendimiento, producción, precio, valor
- 7.1.6.2. Análisis provincial de superficie, rendimiento y producción, 2017

7.1.7. Arroz:

- 7.1.7.1. Serie histórica de superficie, rendimiento, producción, precio, valor
- 7.1.7.2. Análisis provincial de superficie, 2017
- 7.1.7.3. Arroz cáscara: Análisis provincial de rendimiento y producción, 2017

7.1.8. Maíz:

- 7.1.8.1. Serie histórica de superficie, rendimiento, producción, precio, valor
- 7.1.8.2. Serie histórica de superficie y producción según clases
- 7.1.8.3. Análisis provincial de superficie, rendimiento y producción, 2017
- 7.1.8.4. Análisis provincial de superficie y producción según clases, 2017

7.1.9. Sorgo:

- 7.1.9.1. Serie histórica de superficie, rendimiento, producción, precio, valor
- 7.1.9.2. Análisis provincial de superficie, rendimiento y producción, 2017

7.1.10. Otros cereales de grano minoritarios:

- 7.1.10.1. Tranquillón: Análisis provincial de superficie, rendimiento y producción, 2017
- 7.1.10.2. Mijo: Análisis provincial de superficie, rendimiento y producción, 2017
- 7.1.10.3. Alforfón: Análisis provincial de superficie, rendimiento y producción, 2017

- 7.1.10.4. Alpieste: Análisis provincial de superficie, rendimiento y producción, 2017
- 7.1.10.5. Escaña: Análisis provincial de superficie, rendimiento y producción, 2017
- 7.1.10.6. Otras mezclas de cereales de invierno: Análisis provincial de superficie, rendimiento y producción, 2017
- 7.1.11. Otros cereales
 - 7.1.11.1. Otros cereales: Análisis provincial de superficie, rendimiento y producción, 2017
- 7.2. Leguminosas grano
 - 7.2.1. Leguminosas grano:
 - 7.2.1.1. Serie histórica de superficie, producción y valor
 - 7.2.1.2. Resumen nacional de superficie, rendimiento y producción, 2017
 - 7.2.1.3. Destino de la producción de grano y semilla utilizada, 2017
 - 7.2.1.4. Total leguminosas grano: Análisis provincial de superficie, rendimiento y producción, 2017
 - 7.2.2. Judías secas:
 - 7.2.2.1. Serie histórica de superficie, rendimiento, producción, precio, valor
 - 7.2.2.2. Serie histórica de superficie y producción según sistemas de cultivo
 - 7.2.2.3. Análisis provincial de superficie, rendimiento y producción, 2017
 - 7.2.2.4. Análisis provincial de superficie y producción según sistemas de cultivo, 2017
 - 7.2.3. Habas secas:
 - 7.2.3.1. Serie histórica de superficie, rendimiento, producción, precio, valor
 - 7.2.3.2. Serie histórica de superficie y producción según su utilización
 - 7.2.3.3. Análisis provincial de superficie, rendimiento y producción, 2017
 - 7.2.3.4. Análisis provincial de superficie y producción según su utilización, 2017
 - 7.2.4. Lentejas:
 - 7.2.4.1. Serie histórica de superficie, rendimiento, producción, precio, valor
 - 7.2.4.2. Análisis provincial de superficie, rendimiento y producción, 2017
 - 7.2.5. Garbanzos:
 - 7.2.5.1. Serie histórica de superficie, rendimiento, producción, precio, valor
 - 7.2.5.2. Análisis provincial de superficie, rendimiento y producción, 2017
 - 7.2.6. Guisantes secos:
 - 7.2.6.1. Serie histórica de superficie, rendimiento, producción, precio, valor
 - 7.2.6.2. Serie histórica de superficie y producción según su utilización
 - 7.2.6.3. Análisis provincial de superficie, rendimiento y producción, 2017
 - 7.2.6.4. Análisis provincial de superficie y producción según su utilización, 2017
 - 7.2.7. Veza:
 - 7.2.7.1. Serie histórica de superficie, rendimiento, producción, precio y valor
 - 7.2.7.2. Análisis provincial de superficie, rendimiento y producción, 2017
 - 7.2.8. Yeros:
 - 7.2.8.1. Serie histórica de superficie, rendimiento, producción, precio y valor
 - 7.2.8.2. Análisis provincial de superficie, rendimiento y producción, 2017
 - 7.2.9. Altramuz:
 - 7.2.9.1. Serie histórica de superficie, rendimiento, producción, precio y valor
 - 7.2.9.2. Análisis provincial de superficie, rendimiento y producción, 2017
 - 7.2.10. Otras leguminosas grano de producción minoritaria:
 - 7.2.10.1. Almortas: Análisis provincial de superficie, rendimiento y producción, 2017
 - 7.2.10.2. Algarrobas: Análisis provincial de superficie, rendimiento y producción, 2017
 - 7.2.10.3. Alholva: Análisis provincial de superficie, rendimiento y producción, 2017

- 7.2.10.4. Otras leguminosas grano: Análisis provincial de superficie, rendimiento y producción, 2017
- 7.3. Tubérculos para consumo humano
 - 7.3.1. Tubérculos para consumo humano:
 - 7.3.1.1. Resumen nacional de superficie, rendimiento y producción, 2017
 - 7.3.1.2. Destino de la producción y semilla utilizada, 2017
 - 7.3.1.3. Total tubérculos para consumo humano: Análisis provincial de superficie, rendimiento y producción, 2017
 - 7.3.2. Patata:
 - 7.3.2.1. Serie histórica de superficie, rendimiento, producción, precio, valor
 - 7.3.2.2. Serie histórica de superficie y producción según épocas de recolección
 - 7.3.2.3. Análisis provincial de superficie, rendimiento y producción, 2017
 - 7.3.2.4. Análisis provincial de superficie y producción según épocas de recolección, 2017
 - 7.3.3. Otros tubérculos minoritarios para consumo humano:
 - 7.3.3.1. Batata: Análisis provincial de superficie, rendimiento y producción, 2017
 - 7.3.3.2. Boniato: Análisis provincial de superficie, rendimiento y producción, 2017
 - 7.3.3.3. Chufa: Análisis provincial de superficie, rendimiento y producción, 2017
- 7.4. Cultivos industriales
 - 7.4.1. Resumen nacional de superficie, rendimiento y producción, 2017
 - 7.4.2. Destino de la producción, 2017
 - 7.4.3. Total cultivos industriales: Análisis provincial de superficie, rendimiento y producción, 2017
 - 7.4.4. Caña de azúcar:
 - 7.4.4.1. Serie histórica de superficie, rendimiento, producción, precio, valor y productos elaborados
 - 7.4.4.2. Análisis provincial de superficie, rendimiento, producción y productos elaborados, 2017
 - 7.4.5. Remolacha azucarera:
 - 7.4.5.1. Serie histórica de superficie, rendimiento, producción, precio, valor y productos elaborados
 - 7.4.5.2. Análisis provincial de superficie, rendimiento, producción y productos elaborados, 2017
 - 7.4.6. Azúcar:
 - 7.4.6.1. Serie histórica de producción
 - 7.4.7. Algodón:
 - 7.4.7.1. Algodón bruto: Serie histórica de superficie, rendimiento, producción, precio, valor, productos elaborados
 - 7.4.7.2. Análisis provincial de superficie, rendimiento y producción, 2017
 - 7.4.8. Lino textil:
 - 7.4.8.1. Serie histórica de superficie, rendimiento, producción
 - 7.4.8.2. Análisis provincial de superficie, rendimiento y producción, 2017
 - 7.4.9. Cáñamo textil:
 - 7.4.9.1. Serie histórica de superficie, rendimiento, producción, precio, valor
 - 7.4.9.2. Análisis provincial de superficie, rendimiento y producción, 2017
 - 7.4.10. Girasol:
 - 7.4.10.1. Serie histórica de superficie, rendimiento, precio, producción y valor
 - 7.4.10.2. Análisis provincial de superficie, rendimiento y producción, 2017
 - 7.4.11. Soja:
 - 7.4.11.1. Serie histórica de superficie, rendimiento, producción, precio, valor
 - 7.4.11.2. Análisis provincial de superficie, rendimiento y producción, 2017
 - 7.4.12. Lino oleaginoso:
 - 7.4.12.1. Análisis provincial de superficie, rendimiento y producción, 2017
 - 7.4.13. Colza:

- 7.4.13.1. Serie histórica de superficie, rendimiento y producción
- 7.4.13.2. Análisis provincial de superficie, rendimiento y producción, 2017
- 7.4.14. Otros cultivos industriales oleaginosos minoritarios:
 - 7.4.14.1. Cacahuete: Análisis provincial de superficie, rendimiento y producción, 2017
 - 7.4.14.2. Cártamo: Análisis provincial de superficie, rendimiento y producción, 2017
- 7.4.15. Pimiento para pimentón:
 - 7.4.15.1. Serie histórica de superficie, rendimiento, producción, precio, valor
 - 7.4.15.2. Desecado: Análisis provincial de superficie, rendimiento y producción, 2017
- 7.4.16. Azafrán (estigmas tostados):
 - 7.4.16.1. Serie histórica de superficie, rendimiento, producción, precio, valor
 - 7.4.16.2. Análisis provincial de superficie, rendimiento y producción, 2017
- 7.4.17. Otros condimentos minoritarios:
 - 7.4.17.1. Anís: Análisis provincial de superficie, rendimiento y producción, 2017
 - 7.4.17.2. Menta: Análisis provincial de superficie, rendimiento y producción, 2017
 - 7.4.17.3. Cominos: Análisis provincial de superficie, rendimiento y producción, 2017
 - 7.4.17.4. Regaliz: Análisis provincial de superficie, rendimiento y producción, 2017
- 7.4.18. Tabaco:
 - 7.4.18.1. Tabaco seco no fermentado: Serie histórica de superficie, rendimiento, producción, precio, valor
 - 7.4.18.2. Tabaco seco no fermentado: Análisis provincial de superficie, rendimiento y producción, 2017
- 7.4.19. Lúpulo (en seco):
 - 7.4.19.1. Serie histórica de superficie, rendimiento, producción, precio, valor
 - 7.4.19.2. Análisis provincial de superficie, rendimiento y producción, 2017
- 7.4.20. Otros cultivos industriales: Plantas industriales varias minoritarias
 - 7.4.20.1. Lavanda y lavandín: Análisis provincial de superficie, rendimiento y producción, 2017
 - 7.4.20.2. Achicoria (Raíz en verde): Análisis provincial de superficie, rendimiento y producción, 2017
 - 7.4.20.3. Otros cultivos industriales: Análisis provincial de superficie, rendimiento y producción, 2017
- 7.5. Cultivos forrajeros
 - 7.5.1. Resumen nacional de superficie, rendimiento en verde y producción cosechada y uso, 2017
 - 7.5.2. Análisis provincial de la superficie total cosechada según grupos, 2017
 - 7.5.3. Gramíneas forrajeras: Serie histórica de la superficie cosechada y producción en verde
 - 7.5.4. Cereales de invierno para forraje: Análisis provincial de superficie, rendimiento y producción en verde, 2017
 - 7.5.5. Maíz forrajero: Análisis provincial de superficie, rendimiento y producción en verde, 2017
 - 7.5.6. Sorgo forrajero: Análisis provincial de superficie, rendimiento y producción en verde, 2017
 - 7.5.7. Ballico: Análisis provincial de superficie, rendimiento y producción en verde, 2017
 - 7.5.8. Otras gramíneas forrajeras: Análisis provincial de superficie, rendimiento y producción en verde, 2017
 - 7.5.9. Alfalfa:
 - 7.5.9.1. Serie histórica de superficie cosechada, rendimiento, producción en verde, precio y valor
 - 7.5.9.2. Análisis provincial de superficie, rendimiento y producción en verde, 2017
 - 7.5.10. Veza forraje:
 - 7.5.10.1. Serie histórica de superficie cosechada, rendimiento, producción en verde, precio y valor
 - 7.5.10.2. Análisis provincial de superficie, rendimiento y producción en verde, 2017
 - 7.5.11. Otras leguminosas forrajeras:
 - 7.5.11.1. Serie histórica de superficie cosechada y producción en verde
 - 7.5.11.2. Trébol: Análisis provincial de superficie, rendimiento y producción en verde, 2017
 - 7.5.11.3. Esparceta: Análisis provincial de superficie, rendimiento y producción en verde, 2017

- 7.5.11.4. Zulla: Análisis provincial de superficie, rendimiento y producción en verde, 2017
- 7.5.11.5. Otras leguminosas para forraje: Análisis provincial de superficie, rendimiento y producción en verde, 2017
- 7.5.12. Praderas polifitas:
 - 7.5.12.1. Serie histórica de superficie cosechada, rendimiento, producción en verde, precio y valor
 - 7.5.12.2. Análisis provincial de superficie, rendimiento y producción en verde, 2017
- 7.5.13. Raíces y tubérculos:
 - 7.5.13.1. Serie histórica de superficie cosechada y producción en verde
 - 7.5.13.2. Nabo forrajero: Análisis provincial de superficie, rendimiento y producción en verde, 2017
 - 7.5.13.3. Remolacha forrajera: Análisis provincial de superficie, rendimiento y producción en verde, 2017
 - 7.5.13.4. Zanahoria: Análisis provincial de superficie, rendimiento y producción en verde, 2017
 - 7.5.13.5. Pataca, chirivía y otros: Análisis provincial de superficie, rendimiento y producción en verde, 2017
- 7.5.14. Forrajeras varias:
 - 7.5.14.1. Serie histórica de superficie cosechada y producción en verde
 - 7.5.14.2. Col forrajera: Análisis provincial de superficie, rendimiento y producción en verde, 2017
 - 7.5.14.3. Calabaza forrajero: Análisis provincial de superficie, rendimiento y producción en verde, 2017
 - 7.5.14.4. Cardo y otros forrajes varios: Análisis provincial de superficie y producción, 2017
- 7.5.15. Aprovechamiento de los cultivos forrajeros:
 - 7.5.15.1. Cultivos forrajeros pastados: Análisis provincial de superficie y producción, 2017
 - 7.5.15.2. Cultivos forrajeros-barbechos, rastrojeras y otros aprovechamientos: Análisis provincial de superficie y peso vivo mantenido, 2017
- 7.6. Hortalizas
 - 7.6.1. Serie histórica de superficie, producción y valor
 - 7.6.2. Resumen nacional de superficie, rendimiento y producción, 2017
 - 7.6.3. Destino de la producción, 2017
 - 7.6.4. Análisis provincial de la superficie según formas de cultivo, 2017
 - 7.6.5. Análisis provincial de la superficie total según cultivos, 2017
 - 7.6.6. Otras hortalizas: Análisis provincial de superficie, rendimiento y producción, 2017
 - 7.6.7. Col:
 - 7.6.7.1. Serie histórica de superficie, rendimiento, producción, precio, valor
 - 7.6.7.2. Serie histórica de superficie y producción según variedades
 - 7.6.7.3. Análisis provincial de superficie, rendimiento y producción, 2017
 - 7.6.7.4. Análisis provincial de superficie y producción según variedades, 2017
 - 7.6.8. Espárrago:
 - 7.6.8.1. Serie histórica de superficie, rendimiento, producción, precio, valor
 - 7.6.8.2. Análisis provincial de superficie, rendimiento y producción, 2017
 - 7.6.9. Lechuga:
 - 7.6.9.1. Serie histórica de superficie, rendimiento, producción, precio, valor
 - 7.6.9.2. Serie histórica de superficie y producción según clases
 - 7.6.9.3. Análisis provincial de superficie, rendimiento y producción, 2017
 - 7.6.9.4. Análisis provincial de superficie y producción según clases, 2017
 - 7.6.10. Escarola:
 - 7.6.10.1. Serie histórica de superficie, rendimiento, producción, precio, valor
 - 7.6.10.2. Análisis provincial de superficie, rendimiento y producción, 2017
 - 7.6.11. Espinaca:
 - 7.6.11.1. Serie histórica de superficie, rendimiento, producción, precio, valor

- 7.6.11.2. Análisis provincial de superficie, rendimiento y producción, 2017
- 7.6.12. Acelga:
 - 7.6.12.1. Serie histórica de superficie, rendimiento, producción, precio y valor
 - 7.6.12.2. Análisis provincial de superficie, rendimiento y producción, 2017
- 7.6.13. Cardo:
 - 7.6.13.1. Análisis provincial de superficie, rendimiento y producción, 2017
- 7.6.14. Achicoria verde:
 - 7.6.14.1. Análisis provincial de superficie, rendimiento y producción, 2017
- 7.6.15. Endivia:
 - 7.6.15.1. Análisis provincial de superficie, rendimiento y producción, 2017
- 7.6.16. Borraja:
 - 7.6.16.1. Análisis provincial de superficie, rendimiento y producción, 2017
- 7.6.17. Berza
 - 7.6.17.1. Análisis provincial de superficie, rendimiento y producción, 2017
- 7.6.18. Apio
 - 7.6.18.1. Análisis provincial de superficie, rendimiento y producción, 2017
- 7.6.19. Grelo
 - 7.6.19.1. Análisis provincial de superficie, rendimiento y producción, 2017
- 7.6.20. Sandía:
 - 7.6.20.1. Serie histórica de superficie, rendimiento, producción, precio, valor
 - 7.6.20.2. Análisis provincial de superficie, rendimiento y producción, 2017
- 7.6.21. Melón:
 - 7.6.21.1. Serie histórica de superficie, rendimiento, producción, precio, valor
 - 7.6.21.2. Serie histórica de superficie y producción según clases
 - 7.6.21.3. Análisis provincial de superficie, rendimiento y producción, 2017
 - 7.6.21.4. Análisis provincial de superficie y producción según clases, 2017
- 7.6.22. Calabaza:
 - 7.6.22.1. Análisis provincial de superficie, rendimiento y producción, 2017
- 7.6.23. Pepino:
 - 7.6.23.1. Serie histórica de superficie, rendimiento, producción, precio, valor
 - 7.6.23.2. Análisis provincial de superficie, rendimiento y producción, 2017
- 7.6.24. Calabacín:
 - 7.6.24.1. Serie histórica de superficie, rendimiento, producción, precio, valor
 - 7.6.24.2. Análisis provincial de superficie, rendimiento y producción, 2017
- 7.6.25. Pepinillo
 - 7.6.25.1. Análisis provincial de superficie, rendimiento y producción, 2017
- 7.6.26. Berenjena:
 - 7.6.26.1. Serie histórica de superficie, rendimiento, producción, precio, valor
 - 7.6.26.2. Análisis provincial de superficie, rendimiento y producción, 2017
- 7.6.27. Tomate:
 - 7.6.27.1. Serie histórica de superficie, rendimiento, producción, precio, valor
 - 7.6.27.2. Serie histórica de superficie y producción según épocas de recolección
 - 7.6.27.3. Análisis provincial de superficie, rendimiento y producción, 2017
 - 7.6.27.4. Análisis provincial de superficie y producción según épocas de recolección, 2017
- 7.6.28. Pimiento:

- 7.6.28.1. Serie histórica de superficie, rendimiento, producción, precio, valor
- 7.6.28.2. Análisis provincial de superficie, rendimiento y producción, 2017
- 7.6.29. Guindilla:
 - 7.6.29.1. Análisis provincial de superficie, rendimiento y producción, 2017
- 7.6.30. Fresa y fresón:
 - 7.6.30.1. Serie histórica de superficie, rendimiento, producción, precio, valor
 - 7.6.30.2. Análisis provincial de superficie, rendimiento y producción, 2017
- 7.6.31. Alcachofa:
 - 7.6.31.1. Serie histórica de superficie, rendimiento, producción, precio, valor
 - 7.6.31.2. Análisis provincial de superficie, rendimiento y producción, 2017
- 7.6.32. Coliflor- Brócoli:
 - 7.6.32.1. Coliflor: Serie histórica de superficie, rendimiento, producción, precio, valor
 - 7.6.32.2. Coliflor: Análisis provincial de superficie, rendimiento y producción, 2017
 - 7.6.32.3. Brócoli: Análisis provincial de superficie, rendimiento y producción, 2017
- 7.6.33. Ajo:
 - 7.6.33.1. Serie histórica de superficie, rendimiento, producción, precio, valor
 - 7.6.33.2. Análisis provincial de superficie, rendimiento y producción, 2017
- 7.6.34. Cebolla:
 - 7.6.34.1. Serie histórica de superficie, rendimiento, producción, precio, valor
 - 7.6.34.2. Serie histórica de superficie y producción según variedades
 - 7.6.34.3. Análisis provincial de superficie, rendimiento y producción, 2017
 - 7.6.34.4. Análisis provincial de superficie y producción según variedades, 2017
- 7.6.35. Cebolleta:
 - 7.6.35.1. Análisis provincial de superficie, rendimiento y producción, 2017
- 7.6.36. Puerro:
 - 7.6.36.1. Análisis provincial de superficie, rendimiento y producción, 2017
- 7.6.37. Remolacha de mesa:
 - 7.6.37.1. Análisis provincial de superficie, rendimiento y producción, 2017
- 7.6.38. Zanahoria:
 - 7.6.38.1. Serie histórica de superficie, rendimiento, producción, precio y valor
 - 7.6.38.2. Análisis provincial de superficie, rendimiento y producción, 2017
- 7.6.39. Rábano:
 - 7.6.39.1. Análisis provincial de superficie, rendimiento y producción, 2017
- 7.6.40. Nabo:
 - 7.6.40.1. Análisis provincial de superficie, rendimiento y producción, 2017
- 7.6.41. Judías verdes:
 - 7.6.41.1. Serie histórica de superficie, rendimiento, producción, precio, valor
 - 7.6.41.2. Análisis provincial de superficie, rendimiento y producción, 2017
- 7.6.42. Guisantes verdes:
 - 7.6.42.1. Serie histórica de superficie, rendimiento, producción, precio, valor
 - 7.6.42.2. Análisis provincial de superficie, rendimiento y producción, 2017
- 7.6.43. Habas verdes:
 - 7.6.43.1. Serie histórica de superficie, rendimiento, producción, precio, valor
 - 7.6.43.2. Análisis provincial de superficie, rendimiento y producción, 2017
- 7.6.44. Champiñón:
 - 7.6.44.1. Serie histórica de superficie, rendimiento, producción, precio, valor

- 7.6.44.2. Análisis provincial de superficie, rendimiento y producción, 2017
- 7.6.45. Otras setas:
 - 7.6.45.1. Análisis provincial de superficie, rendimiento y producción, 2017
- 7.7. Flores y plantas ornamentales
 - 7.7.1. Flores y plantas ornamentales:
 - 7.7.1.1. Resumen nacional de superficie y producción, 2017
 - 7.7.1.2. Análisis provincial de superficie, rendimiento y producción, 2017
 - 7.7.2. Claveles:
 - 7.7.2.1. Serie histórica de superficie, rendimiento, producción
 - 7.7.2.2. Serie histórica de superficie y producción según variedades
 - 7.7.2.3. Análisis provincial de superficie, rendimiento y producción, 2017
 - 7.7.2.4. Análisis provincial de superficie y producción según variedades, 2017
 - 7.7.3. Rosas:
 - 7.7.3.1. Serie histórica de superficie, rendimiento, producción
 - 7.7.3.2. Serie histórica de superficie y producción según variedades
 - 7.7.3.3. Análisis provincial de superficie, rendimiento y producción, 2017
 - 7.7.3.4. Análisis provincial de superficie y producción según variedades, 2017
 - 7.7.4. Otras flores:
 - 7.7.4.1. Análisis provincial de superficie, rendimiento y producción, 2017
 - 7.7.5. Plantas ornamentales:
 - 7.7.5.1. Análisis provincial de superficie, rendimiento y producción, 2017
 - 7.7.6. Esquejes:
 - 7.7.6.1. Análisis provincial de superficie, rendimiento y producción, 2017
- 7.8. Cítricos
 - 7.8.1. Cítricos:
 - 7.8.1.1. Resumen nacional de superficie y árboles diseminados, 2017
 - 7.8.1.2. Resumen nacional de rendimiento y producción, 2017
 - 7.8.2. Naranja:
 - 7.8.2.1. Serie histórica de superficie, rendimiento, producción, precio, valor
 - 7.8.2.2. Análisis provincial de superficie, árboles diseminados, rendimiento y producción, 2017
 - 7.8.2.3. Análisis provincial de la superficie, árboles diseminados y producción según variedades, 2017
 - 7.8.2.4. Análisis provincial de la superficie, árboles diseminados y producción según variedades, 2017 (continuación)
 - 7.8.2.5. Análisis provincial de la superficie, árboles diseminados y producción según variedades, 2017 (conclusión)
 - 7.8.2.6. Naranja amargo: Serie histórica de superficie, árboles diseminados, rendimiento, producción
 - 7.8.2.7. Naranja amargo: Análisis provincial de superficie, árboles diseminados, rendimiento y producción, 2017
 - 7.8.3. Mandarino:
 - 7.8.3.1. Serie histórica de superficie, árboles diseminados, rendimiento, producción, precio, valor
 - 7.8.3.2. Análisis provincial de superficie, árboles diseminados, rendimiento y producción, 2017
 - 7.8.3.3. Análisis provincial de la superficie, árboles diseminados y producción según variedades, 2017
 - 7.8.4. Limonero:
 - 7.8.4.1. Serie histórica de superficie, árboles diseminados, rendimiento, producción, precio, valor
 - 7.8.4.2. Análisis provincial de superficie, árboles diseminados, rendimiento y producción, 2017
 - 7.8.4.3. Análisis provincial de la superficie, árboles diseminados y producción según variedades, 2017
 - 7.8.5. Pomelo:

- 7.8.5.1. Serie histórica de superficie, árboles diseminados, rendimiento, producción, precio, valor
- 7.8.5.2. Análisis provincial de superficie, árboles diseminados, rendimiento y producción, 2017
- 7.8.6. Otros cítricos:
 - 7.8.6.1. Serie histórica de superficie, árboles diseminados, rendimiento, producción
 - 7.8.6.2. Análisis provincial de superficie, árboles diseminados, rendimiento y producción, 2017
- 7.9. Frutales no cítricos:
 - 7.9.1. Resumen nacional de la superficie, 2017
 - 7.9.2. Resumen nacional del rendimiento, producción y destino, 2017
 - 7.9.3. Manzano:
 - 7.9.3.1. Serie histórica de superficie, árboles diseminados, rendimiento, producción, precio, valor
 - 7.9.3.2. Serie histórica de superficie, árboles diseminados y producción según variedades
 - 7.9.3.3. Análisis provincial de superficie, árboles diseminados, rendimiento y producción, 2017
 - 7.9.3.4. Análisis provincial de superficie, árboles diseminados y producción según variedades, 2017
 - 7.9.3.5. Análisis provincial de superficie, árboles diseminados y producción según variedades, 2017 (conclusión)
 - 7.9.4. Peral:
 - 7.9.4.1. Serie histórica de superficie, árboles diseminados, rendimiento, producción, precio, valor
 - 7.9.4.2. Serie histórica de superficie, árboles diseminados y producción según variedades
 - 7.9.4.3. Análisis provincial de superficie, árboles diseminados, rendimiento y producción, 2017
 - 7.9.4.4. Análisis provincial de superficie, árboles diseminados y producción según variedades, 2017
 - 7.9.4.5. Análisis provincial de superficie, árboles diseminados y producción según variedades, 2017 (conclusión)
 - 7.9.5. Níspero:
 - 7.9.5.1. Serie histórica de superficie, árboles diseminados, rendimiento, producción precio y valor
 - 7.9.5.2. Análisis provincial de superficie, árboles diseminados, rendimiento y producción, 2017
 - 7.9.6. Membrillo:
 - 7.9.6.1. Análisis provincial de superficie, árboles diseminados, rendimiento y producción, 2017
 - 7.9.7. Otros frutales de pepita:
 - 7.9.7.1. Análisis provincial de superficie, árboles diseminados, rendimiento y producción, 2017
 - 7.9.8. Albaricoquero:
 - 7.9.8.1. Serie histórica de superficie, árboles diseminados, rendimiento, producción, precio,
 - 7.9.8.2. Análisis provincial de superficie, árboles diseminados, rendimiento y producción, 2017
 - 7.9.9. Cerezo y guindo:
 - 7.9.9.1. Serie histórica de superficie, árboles diseminados, rendimiento, producción, precio, valor
 - 7.9.9.2. Análisis provincial de superficie, árboles diseminados, rendimiento y producción, 2017
 - 7.9.10. Melocotonero y nectarino:
 - 7.9.10.1. Melocotonero: Serie histórica de superficie, árboles diseminados, rendimiento, producción, precio, valor
 - 7.9.10.2. Nectarino: Serie histórica de superficie, árboles diseminados, rendimiento, producción, precio, valor
 - 7.9.10.3. Melocotonero: Análisis provincial de superficie, árboles diseminados, rendimiento y producción, 2017
 - 7.9.10.4. Nectarino: Análisis provincial de superficie, árboles diseminados, rendimiento y producción, 2017
 - 7.9.10.5. Melocotonero y nectarino: Análisis provincial de superficie y producción según variedades, 2017
 - 7.9.11. Ciruelo:
 - 7.9.11.1. Serie histórica de superficie, árboles diseminados, rendimiento, producción, precio, valor
 - 7.9.11.2. Análisis provincial de superficie, árboles diseminados, rendimiento y producción, 2017

- 7.9.12. Higuera:
 - 7.9.12.1. Serie histórica de superficie, árboles diseminados, rendimiento, producción, precio, valor
 - 7.9.12.2. Análisis provincial de superficie, árboles diseminados, rendimiento y producción, 2017
- 7.9.13. Chirimoyo:
 - 7.9.13.1. Serie histórica de superficie, árboles diseminados, rendimiento, producción, precio y valor
 - 7.9.13.2. Análisis provincial de superficie, árboles diseminados, rendimiento y producción, 2017
- 7.9.14. Granado:
 - 7.9.14.1. Serie histórica de superficie, árboles diseminados, rendimiento, producción, precio y valor
 - 7.9.14.2. Análisis provincial de superficie, árboles diseminados, rendimiento y producción, 2017
- 7.9.15. Aguacate:
 - 7.9.15.1. Serie histórica de superficie, árboles diseminados, rendimiento, producción, precio, valor
 - 7.9.15.2. Análisis provincial de superficie, árboles diseminados, rendimiento y producción, 2017
- 7.9.16. Platanera:
 - 7.9.16.1. Serie histórica de superficie, árboles diseminados, rendimiento, producción, precio, valor
 - 7.9.16.2. Análisis provincial de superficie, árboles diseminados, rendimiento y producción, 2017
- 7.9.17. Kiwi:
 - 7.9.17.1. Serie histórica de superficie, árboles diseminados, rendimiento, producción, precio y valor
 - 7.9.17.2. Análisis provincial de superficie, árboles diseminados, rendimiento y producción, 2017
- 7.9.18. Palmera datilera:
 - 7.9.18.1. Serie histórica de superficie, árboles diseminados, rendimiento, producción, precio y valor
 - 7.9.18.2. Análisis provincial de superficie, árboles diseminados, rendimiento y producción, 2017
- 7.9.19. Chumbera:
 - 7.9.19.1. Análisis provincial de superficie, árboles diseminados, rendimiento y producción, 2017
- 7.9.20. Frambueso:
 - 7.9.20.1. Análisis provincial de superficie, árboles diseminados, rendimiento y producción, 2017
- 7.9.21. Otros frutales de fruto carnoso:
 - 7.9.21.1. Análisis provincial de superficie, árboles diseminados, rendimiento y producción, 2017
- 7.10. Frutales de fruto seco
 - 7.10.1. Almendro:
 - 7.10.1.1. Serie histórica de superficie, árboles diseminados, rendimiento, producción, precio, valor
 - 7.10.1.2. Análisis provincial de superficie, árboles diseminados, rendimiento y producción, 2017
 - 7.10.2. Avellano:
 - 7.10.2.1. Serie histórica de superficie, árboles diseminados, rendimiento, producción, precio, valor
 - 7.10.2.2. Análisis provincial de superficie, árboles diseminados, rendimiento y producción, 2017
 - 7.10.3. Nogal:
 - 7.10.3.1. Serie histórica de superficie, árboles diseminados, rendimiento, producción, precio, valor
 - 7.10.3.2. Análisis provincial de superficie, árboles diseminados, rendimiento y producción, 2017
 - 7.10.4. Castaño fruto
 - 7.10.4.1. Análisis provincial de superficie, árboles diseminados, rendimiento y producción, 2017
 - 7.10.5. Pistacho
 - 7.10.5.1. Análisis provincial de superficie, árboles diseminados, rendimiento y producción, 2017
- 7.11. Viñedo
 - 7.11.1. Viñedo:
 - 7.11.1.1. Resumen nacional de superficie, 2017
 - 7.11.1.2. Resumen nacional del rendimiento, producción y destino, 2017
 - 7.11.1.3. Producción de vino nuevo, campaña 2017-18

- 7.11.1.4. Otros productos de la uva, campaña 2017-18
- 7.11.1.5. Análisis provincial de superficie total y según clases, 2017
- 7.11.1.6. Serie histórica de superficie, rendimiento, producción y destino de la producción
- 7.11.2. Viñedo dedicado a uva de mesa:
 - 7.11.2.1. Análisis provincial de superficie, rendimiento y producción, 2017
 - 7.11.2.2. Análisis provincial de superficie y producción según formas de cultivo, 2017
- 7.11.3. Viñedo dedicado a uva de vinificación:
 - 7.11.3.1. Análisis provincial de superficie, 2017
 - 7.11.3.2. Análisis provincial de rendimiento y producción, 2017
- 7.11.4. Viñedo dedicado a uva de pasificación:
 - 7.11.4.1. Análisis provincial de superficie, rendimiento y producción, 2017
- 7.11.5. Viveros de viñedo:
 - 7.11.5.1. Análisis provincial de superficie, 2017
- 7.11.6. Uva:
 - 7.11.6.1. Serie histórica de producción destinada a consumo en fresco, precio, valor
 - 7.11.6.2. Serie histórica de producción destinada a transformación
 - 7.11.6.3. Análisis provincial según destino de la producción, 2017
- 7.11.7. Vino:
 - 7.11.7.1. Serie histórica de producción según tipos
 - 7.11.7.2. Análisis provincial de producción, 2017
 - 7.11.7.3. Análisis provincial de la producción de vinos D.O.P., 2017
 - 7.11.7.4. Análisis provincial de producción de vinos I.G.P., 2017
 - 7.11.7.5. Análisis provincial de producción de vinos varietales, 2017
 - 7.11.7.6. Análisis provincial de producción de otros vinos, 2017
 - 7.11.7.7. Vinos de calidad producidos en regiones determinadas (D.O.P.) Superficie y número de viticultores, campaña 2015/2017
 - 7.11.7.8. Viñedo: Serie histórica de producción de mosto no dedicado a fermentación y uvas pasas
 - 7.11.7.9. Viñedo: Análisis provincial de producción de mostos no dedicados a fermentación y uvas pasas, 2017
- 7.12. Olivar
 - 7.12.1. Olivar:
 - 7.12.1.1. Resumen nacional de la superficie, 2017
 - 7.12.1.2. Resumen nacional de rendimiento y producción, 2017
 - 7.12.1.3. Productos obtenidos de la aceituna, campaña 2017-18
 - 7.12.1.4. Datos de producción del aceite de oliva virgen, campaña 2017-18
 - 7.12.1.5. Serie histórica de superficie, rendimiento y producción
 - 7.12.1.6. Serie histórica de producción de aceituna
 - 7.12.1.7. Olivar de aceituna total de mesa: Análisis provincial de superficie, árboles diseminados, rendimiento y producción, 2017
 - 7.12.1.8. Olivar de aceituna total de almazara: Análisis provincial de superficie, árboles diseminados, rendimiento y producción, 2017
 - 7.12.2. Aceituna:
 - 7.12.2.1. Serie histórica de aceituna para aderezo, precio, valor, producto obtenido
 - 7.12.2.2. Análisis provincial del destino de la producción total, 2017
 - 7.12.2.3. Análisis provincial de productos obtenidos, 2017
 - 7.12.2.4. Serie histórica de la aceituna para almazara, productos obtenidos
 - 7.12.3. Aceite de oliva virgen:

- 7.12.3.1. Serie histórica de los precios del aceite de oliva virgen
- 7.12.3.2. Análisis provincial de producción según clases, 2017
- 7.13. Otros cultivos leñosos
 - 7.13.1. Otros cultivos leñosos:
 - 7.13.1.1. Resumen nacional de superficie plantada, 2017
 - 7.13.1.2. Resumen nacional de rendimiento y producción, 2017
 - 7.13.1.3. Análisis provincial de superficie y árboles diseminados en plantación regular, 2017
 - 7.13.2. Algarrobo:
 - 7.13.2.1. Serie histórica de superficie, árboles diseminados, rendimiento, producción, precio y valor
 - 7.13.2.2. Análisis provincial de superficie, árboles diseminados, rendimiento y producción, 2017
 - 7.13.3. Alcaparra:
 - 7.13.3.1. Serie histórica de superficie, árboles diseminados, rendimiento, producción, precio y valor
 - 7.13.3.2. Análisis provincial de superficie, árboles diseminados, rendimiento y producción, 2017
 - 7.13.4. Otros cultivos:
 - 7.13.4.1. Cafeto: Análisis provincial de superficie, árboles diseminados, rendimiento y producción, 2017
 - 7.13.4.2. Caña vulgar: Análisis provincial de superficie, árboles diseminados, rendimiento y producción, 2017
 - 7.13.4.3. Mimbrera: Análisis provincial de superficie, árboles diseminados, rendimiento y producción, 2017
 - 7.13.4.4. Morera y otros: Análisis provincial de superficie, árboles diseminados, rendimiento y producción 2017
 - 7.13.4.5. Agave y pita: Análisis provincial de superficie, árboles diseminados, rendimiento y producción, 2017

CAPITULO 8: EFECTIVOS Y PRODUCCIONES GANADERAS

- 8.1. Efectivos ganaderos
 - 8.1.1. Ganado:
 - 8.1.1.1. Serie histórica del número total de animales según especies
 - 8.1.2. Ganado bovino:
 - 8.1.2.1. Serie histórica del número de animales según categorías
 - 8.1.2.2. Análisis provincial del número de animales según tipos, 2018 (Noviembre)
 - 8.1.2.3. Análisis provincial del número de animales según tipos, 2018 (Noviembre) (conclusión)
 - 8.1.3. Ganado de lidia:
 - 8.1.3.1. Serie histórica del número de becerros machos herrados por año ganadero en España y fuera de España
 - 8.1.3.2. Serie histórica del número de ganaderías inscritas en España y fuera de España
 - 8.1.4. Ganado ovino:
 - 8.1.4.1. Serie histórica del número de animales según tipos
 - 8.1.4.2. Análisis provincial del número de animales según tipos, 2018 (Noviembre)
 - 8.1.5. Ganado caprino:
 - 8.1.5.1. Serie histórica del número de animales según tipos
 - 8.1.5.2. Análisis provincial del número de animales según tipos, 2018 (Noviembre)
 - 8.1.6. Ganado porcino:
 - 8.1.6.1. Serie histórica del número de animales según categorías
 - 8.1.6.2. Análisis provincial del número de animales según tipos, 2018 (Noviembre)
 - 8.1.6.3. Análisis provincial del número de animales según tipos, 2018 (Noviembre) (conclusión)
 - 8.1.6.4. Serie histórica de ganado porcino ibérico
 - 8.1.6.5. Ganado porcino ibérico: Análisis provincial del número de animales según tipos, 2018

(Noviembre)

8.1.7. Ganado equino:

8.1.7.1. Serie histórica del número de animales

8.2. Carne

8.2.1. Carne:

8.2.1.1. Serie histórica del número de animales sacrificados y peso canal según especies

8.2.1.2. Sacrificio de ganado en mataderos y fuera de ellos, 2018

8.2.2. Carne de bovino:

8.2.2.1. Serie histórica de animales sacrificados y peso canal medio según categorías

8.2.2.2. Serie histórica de animales sacrificados y peso canal medio según nuevas categorías 2018

8.2.2.3. Serie histórica del peso canal total y precio en vivo percibido según clases de animales

8.2.2.4. Serie histórica del peso canal total y precio en vivo percibido según clases de animales y nuevas categorías 2018

8.2.2.5. Análisis autonómico de animales sacrificados y peso canal medio según categorías, 2018

8.2.2.6. Análisis autonómico de animales sacrificados y peso canal medio según nuevas categorías, 2018

8.2.2.7. Análisis autonómico del peso canal total obtenido según destino de la producción y categorías, 2018

8.2.2.8. Análisis autonómico del peso canal total obtenido según destino de la producción y nuevas categorías, 2018

8.2.2.9. Desagregación provincial de animales sacrificados y peso canal medio según categorías, 2018

8.2.2.10. Desagregación provincial de animales sacrificados y peso canal medio según nuevas categorías, 2018

8.2.2.11. Desagregación provincial del peso canal total obtenido según destino de la producción y categorías, 2018

8.2.2.12. Desagregación provincial del peso canal total obtenido según destino de la producción y nuevas categorías, 2018

8.2.3. Carne de ovino:

8.2.3.1. Serie histórica del número de animales sacrificados y peso canal medio según categorías

8.2.3.2. Serie histórica del peso canal total y del precio en vivo percibido según categorías

8.2.3.3. Análisis autonómico del número de animales sacrificados según categorías, 2018

8.2.3.4. Análisis autonómico del peso canal según categorías, 2018

8.2.3.5. Desagregación provincial del número de animales sacrificados según categorías, 2018

8.2.3.6. Desagregación provincial del peso canal según categorías, 2018

8.2.4. Carne de caprino:

8.2.4.1. Serie histórica del número de animales sacrificados y peso canal medio según categorías

8.2.4.2. Serie histórica del peso canal total y precio en vivo percibido según categorías

8.2.4.3. Análisis autonómico del número de animales sacrificados según categorías, 2018

8.2.4.4. Análisis autonómico del peso canal según categorías, 2018

8.2.4.5. Desagregación provincial del número de animales sacrificados según categorías 2018

8.2.4.6. Desagregación provincial del peso canal según categorías, 2018

8.2.5. Carne de porcino:

8.2.5.1. Serie histórica del número de animales sacrificados y peso canal medio

8.2.5.2. Serie histórica del número de animales sacrificados y peso canal medio. nuevas categorías 2018

8.2.5.3. Serie histórica del peso canal total según destino de la producción y precio percibido para cerdos cebados

8.2.5.4. Serie histórica del peso canal total según destino de la producción para cerdos cebados, nuevas categorías 2018

- 8.2.5.5. Análisis autonómico del número de animales sacrificados y peso canal medio según categorías, 2018
- 8.2.5.6. Análisis autonómico del número de animales sacrificados y peso canal medio según nuevas categorías, 2018
- 8.2.5.7. Análisis autonómico del peso canal total según categorías y destino de la producción, 2018
- 8.2.5.8. Análisis autonómico del peso canal total según nuevas categorías y destino de la producción, 2018
- 8.2.5.9. Desagregación provincial del número de animales sacrificados y peso canal medio según categorías, 2018
- 8.2.5.10. Desagregación provincial del número de animales sacrificados y peso canal medio según nuevas categorías, 2018
- 8.2.5.11. Desagregación provincial del peso canal total obtenido según categorías y destino de la producción, 2018
- 8.2.5.12. Desagregación provincial del peso canal total obtenido según nuevas categorías y destino de la producción, 2018
- 8.2.6. Carne de equino:
 - 8.2.6.1. Serie histórica del número de animales sacrificados y peso canal según categorías
 - 8.2.6.2. Análisis autonómico del número de animales sacrificados según categorías, 2018
 - 8.2.6.3. Análisis autonómico del peso canal según categorías, 2018
 - 8.2.6.4. Desagregación provincial del número de animales sacrificados y peso canal según categorías, 2018
- 8.2.7. Carne de aves y conejos:
 - 8.2.7.1. Serie histórica de aves sacrificadas, peso canal y precio en vivo percibido
 - 8.2.7.2. Análisis autonómico del número de aves sacrificadas, 2018
 - 8.2.7.3. Análisis autonómico del número de aves sacrificadas, 2018
 - 8.2.7.4. Análisis autonómico del peso canal de aves según clases, 2018
 - 8.2.7.5. Análisis autonómico del peso canal de aves según clases, 2018
 - 8.2.7.6. Serie histórica de conejos sacrificados, peso canal, precio en vivo percibido y valor
 - 8.2.7.7. Análisis autonómico del número de conejos sacrificados y peso canal, 2018
 - 8.2.7.8. Desagregación provincial del número de animales sacrificados y peso canal, 2018
- 8.3. Otras producciones ganaderas
 - 8.3.1. Leche y productos lácteos:
 - 8.3.1.1. Serie histórica de producción según especies
 - 8.3.1.2. Análisis provincial de producción de leche según especies, 2018
 - 8.3.1.3. Leche de vaca: Serie histórica de vacas de ordeño, rendimiento, producción, consumo, precio y valor
 - 8.3.1.4. Leche de vaca: Análisis provincial según producción y destino, 2018
 - 8.3.1.5. Leche de oveja: Serie histórica de producción, consumo, precio y valor
 - 8.3.1.6. Leche de oveja: Análisis provincial según producción y destino, 2018
 - 8.3.1.7. Leche de cabra: Serie histórica de producción, precio y valor
 - 8.3.1.8. Leche de cabra: Análisis provincial según producción y destino, 2018
 - 8.3.2. Huevos:
 - 8.3.2.1. Huevos de gallina para consumo: Serie histórica de ponedoras, rendimiento y producción
 - 8.3.2.2. Huevos para consumo: Serie histórica de ponedoras, producción, precio, valor
 - 8.3.2.3. Análisis provincial del número de ponedoras, 2018
 - 8.3.2.4. Análisis provincial de producción, 2018
 - 8.3.3. Lana:
 - 8.3.3.1. Serie histórica de animales esquilados, producción

- 8.3.3.2. Análisis provincial de número de animales esquilados, 2018
- 8.3.3.3. Análisis provincial de producción, 2018
- 8.3.4. Miel y cera:
 - 8.3.4.1. Serie histórica de colmenas, producción, precio, valor
 - 8.3.4.2. Análisis provincial del número de colmenas, 2018
 - 8.3.4.3. Análisis provincial de producción, 2018

CAPITULO 9: MEDIOS DE PRODUCCIÓN

9.1. Semillas y plantones:

- 9.1.1. Producción de semillas : Serie histórica de producción según especies y clases
 - 9.1.1.1. Análisis provincial de la producción de semillas: cereales
 - 9.1.1.2. Análisis provincial de la producción de semillas: gramíneas
 - 9.1.1.3. Análisis provincial de la producción de semillas: leguminosas forrajeras
 - 9.1.1.4. Análisis provincial de la producción de semillas: leguminosas grano
 - 9.1.1.5. Análisis provincial de la producción de semillas: otras forrajera
 - 9.1.1.6. Análisis provincial de la producción de semillas: hortícolas
 - 9.1.1.7. Análisis provincial de la producción de semillas: oleaginosas
 - 9.1.1.8. Análisis provincial de la producción de semillas: textiles
 - 9.1.1.9. Análisis provincial de la producción de semillas: patata
- 9.1.2. Semillas y plantones agrícolas: Serie histórica de gastos fuera del sector en semillas y plantones. Valores corrientes a precios básicos. ((Metodología SEC-95 hasta 2013 y SEC-2010 de 2014 en adelante))
- 9.1.3. Superficie de maíz genéticamente modificado: Serie histórica de variedades de maíz g.m. incluidas en el Registro de Variedades Comerciales

9.2. Fertilizantes:

- 9.2.1. Nitrogenados: Serie histórica del consumo agrícola
- 9.2.2. Fosfatados: Serie histórica del consumo agrícola
- 9.2.3. Potásicos: Serie histórica del consumo agrícola
- 9.2.4. Fertilizantes: Serie histórica del consumo, total y por hectárea, de superficie fertilizable
- 9.2.5. Fertilizantes: Serie histórica de producción e importaciones de fertilizantes
- 9.2.6. Fertilizantes: Serie histórica de los precios medios anuales pagados por los agricultores
- 9.2.7. Fertilizantes: Serie histórica del importe de los gastos de los agricultores en las diferentes clases de fertilizantes. Valores corrientes a precios básicos. (Metodología SEC-95 hasta 2013 y SEC-2010 de 2014 en adelante)

9.3. Fitosanitarios:

- 9.3.1. Serie histórica del consumo según clases. Valores corrientes a precios básicos. (Metodología SEC-95)

9.4. Piensos:

- 9.4.1. Serie histórica de precios medios anuales pagados por los agricultores
- 9.4.2. Serie histórica del importe. Valores corrientes a precios básicos. (Metodología SEC-95 hasta 2013 y SEC-2010 de 2014 en adelante)

9.5. Energía:

- 9.5.1. Serie histórica del gasto en combustibles y energía eléctrica en la explotación. Valores corrientes a precios básicos. (Metodología SEC-95 hasta 2013 y SEC-2010 de 2014 en adelante)

9.6. Maquinaria agrícola:

- 9.6.1. Serie histórica del Censo de Maquinaria Automotriz (a 31 de diciembre de cada año)
- 9.6.2. Tractores, motocultores y cosechadoras de cereales: Serie histórica de inscripciones anuales de tractores, motocultores y cosechadoras de cereales

- 9.6.3. Tractores, motocultores y cosechadoras de cereales: Serie histórica de existencias de tractores, motocultores y cosechadoras de cereales (a 31 de diciembre de cada año)
- 9.7. Mantenimiento de material:
 - 9.7.1. Serie histórica de gastos. Valores corrientes a precios básicos. (Metodología SEC-95 hasta 2013 y SEC-2010 de 2014 en adelante)
- 9.8. Amortizaciones:
 - 9.8.1. Serie histórica del importe de las amortizaciones de bienes de equipo, construcciones y plantaciones de la explotación agrícola. Valores corrientes a precios básicos. (Metodología SEC-95 hasta 2013 y SEC-2010 de 2014 en adelante)
- 9.9. Mantenimiento de edificios:
 - 9.9.1. Serie histórica del importe. Valores corrientes a precios básicos. (Metodología SEC-95 hasta 2013 y SEC-2010 de 2014 en adelante)
- 9.10. Cultivos forzados:
 - 9.10.1. Superficies dedicadas a cultivos forzados: Análisis provincial de la estimación al final de la campaña
- 9.11. Agricultura ecológica:
 - 9.11.1. Serie histórica de la producción agrícola ecológica
 - 9.11.2. Serie histórica del número de operadores según tipo
 - 9.11.3. Análisis provincial de la superficie de agricultura ecológica según tipo de cultivo o aprovechamiento, 2016
 - 9.11.4. Análisis provincial de la superficie de agricultura ecológica según tipo de cultivo o aprovechamiento, 2016 (conclusión)
 - 9.11.5. Análisis provincial del número de explotaciones ganaderas ecológicas según tipos de animales, 2016
 - 9.11.6. Ganadería ecológica: Análisis provincial del número de cabezas de ganado / colmenas ecológicas, 2017
 - 9.11.7. Ganadería ecológica: Análisis provincial de los productos lácteos (tn), huevos (unidades) y miel (tn) 2017

CAPITULO 10: LA INDUSTRIA DE LA ALIMENTACIÓN Y FORESTAL

- 10.1. Análisis autonómico de empresas y establecimientos, 2018:
 - 10.1.1. Industria de la Alimentación
 - 10.1.2. Industria Forestal
- 10.2. Empresas y establecimientos según subsector de actividad, 2018:
 - 10.2.1. Industria de la Alimentación
 - 10.2.2. Industria Forestal
- 10.3. Evolución del número de empresas y establecimientos según subsector de actividad, 2018:
 - 10.3.1. Industria de la Alimentación
 - 10.3.2. Industria Forestal
- 10.4. Estructura de los subsectores de actividad según asalariados del establecimiento, 2018:
 - 10.4.1. Industria de la Alimentación.
 - 10.4.3. Industria Forestal
- 10.5. Indicadores según subsectores de actividad, 2016 y 2017:
 - 10.5.1. Industria de la Alimentación y Fabricación de Bebidas
 - 10.5.2. Industria Forestal
- 10.6. Análisis autonómico de los indicadores de la Industria de la Alimentación, 2016 y 2017
- 10.7. Análisis autonómico de los indicadores en las Industrias Forestal, 2016 y 2017
- 10.8. Evolución del Índice de Producción Industrial. (Base 2015=100)
 - 10.8.1. Industria de la Alimentación y Fabricación de Bebidas
 - 16.8.2. Industria Forestal

- 10.9. Tasas de variación del Índice de Producción Industrial (Base 2015 = 100) sobre el mismo periodo del año anterior:
 - 10.9.1. Industria de la Alimentación y Fabricación de Bebidas
 - 10.9.2. Industria Forestal
- 10.10. Evolución del Índice de Precios Industriales (Base 2015 = 100):
 - 10.10.1. Industria de la Alimentación
 - 10.10.2. Industria Forestal
- 10.11. Tasas de variación del Índice de Precios Industriales (Base 2015 = 100) sobre el mismo período del año anterior:
 - 10.11.1. Industria de la Alimentación
 - 10.11.2. Industria Forestal
- 10.12. Índice de Precios de Consumo (Base 2016 = 100):
 - 10.12.1. Industria de la Alimentación y General
- 10.13. Tasas de variación del Índice de Precios de Consumo (Base 2016 = 100) sobre el mismo período del año anterior:
 - 10.13.1. Industria de la Alimentación y General
- 10.14. Serie histórica de población activa, ocupada y parada en la Industria de la Alimentación
- 10.15. Valor de los alimentos comprados
- 10.16. Evolución de la cantidad comprada total y por persona
- 10.17. Evolución de la cuota de mercado en hogares

CAPITULO 11: INDICADORES ECONOMICOS

- 11.1. Precios
 - 11.1.1. Series históricas:
 - 11.1.1.1. Del Índice de Precios Percibidos por los Agricultores
 - 11.1.1.2. Del índice de Precios Pagados por los Agricultores
 - 11.1.1.3. Del Salario Medio Nacional según categorías laborales
 - 11.1.1.4. Del Índice de Salarios Agrarios
 - 11.1.2. Precios de la Tierra:
 - 11.1.2.1. Precios Medios Nacionales de la Tierra según cultivos/aprovechamientos, 2017
 - 11.1.2.2. Precios Medios Generales de la Tierra según clases de cultivo y comunidades autónomas, 2017
 - 11.1.2.3. Serie histórica del Precio Medio General de la Tierra según cultivos/aprovechamientos
 - 11.1.2.4. Serie histórica del Índice de Precios de la Tierra según cultivos/aprovechamientos
 - 11.1.2.5. Serie histórica de la evolución de los Precios de la Tierra
 - 11.1.3. Cánones de Arrendamiento:
 - 11.1.3.1. Canon de Arrendamiento Medio Nacional según cultivos/aprovechamientos, 2017
 - 11.1.3.2. Canon de Arrendamiento Medio según clases de cultivo y comunidades autónomas, 2017
 - 11.1.3.3. Serie histórica del Canon de Arrendamiento Medio Nacional según cultivos/aprovechamientos
 - 11.1.3.4. Serie histórica del Índice de Cánones de Arrendamiento (Base 2016=100) según cultivos/aprovechamientos
 - 11.1.3.5. Serie histórica de la Evolución de los Cánones de Arrendamiento Rústico
 - 11.1.4. Serie histórica del Coste Salarial
 - 11.1.5. Evolución del Salario Mínimo Interprofesional
 - 11.1.6. Series históricas del Índice:
 - 11.1.6.1. De Precios de Consumo
 - 11.1.6.2. De Precios Industriales
 - 11.1.6.3. General de Precios de Consumo en la OCDE y Países Miembros

- 11.1.6.4. De Precios de Consumo en Alimentación de la OCDE y Países Miembros
- 11.1.6.5. De Precios Percibidos por los Agricultores en la Unión Europea
- 11.1.6.6. Total de Precios Pagados por los Agricultores en la Unión Europea
- 11.2. Macromagnitudes Agrarias
 - 11.2.1. Componentes de la Producción de la Rama Agraria:
 - 11.2.1.1. Valores corrientes a precios básicos
 - 11.2.1.2. Estructura en porcentaje
 - 11.2.1.3. Valores constantes de 2000 a precios básicos
 - 11.2.2. Consumos intermedios de la Rama Agraria:
 - 11.2.2.1. Valores corrientes a precios básicos
 - 11.2.2.2. Estructura en %
 - 11.2.2.3. Valores constantes de 2000 a precios básicos
 - 11.2.3. Renta de la Agricultura. Valores corrientes a precios básicos
 - 11.2.4. Cuenta de Producción de la Agricultura:
 - 11.2.4.1. Valores corrientes a precios básicos
 - 11.2.4.2. Valores constantes de 2000 a precios básicos
 - 11.2.5. Cuenta de Explotación de la Agricultura. Valores corrientes a precios básicos
 - 11.2.6. Cuenta de Renta Empresarial de la Agricultura. Valores corrientes a precios básicos
 - 11.2.7. Cuenta de Capital de la Agricultura:
 - 11.2.7.1. Valores corrientes a precios básicos
 - 11.2.7.2. Valores constantes de 2000 a precios básicos
 - 11.2.8. Macromagnitudes Agrarias según comunidades autónomas, 2016:
 - 11.2.8.1. Macromagnitudes agrarias según comunidades autónomas: Valores corrientes a precios básicos
 - 11.2.8.2. Macromagnitudes agrarias según comunidades autónomas: Valores corrientes a precios básicos (conclusión)
 - 11.2.9. Producto Interior Bruto y Renta Nacional: Serie histórica de sus valores en la Contabilidad Nacional de España
 - 11.2.10. Producción de la rama de la actividad agraria, producción vegetal, producción animal, consumos intermedios y renta agraria en la Unión Europea, 2018 (1ª E). A precios corrientes
- 11.3. Red Contable Agraria Nacional (RECAN)
 - 11.3.1. Evolución interanual de las principales características y resultados
 - 11.3.2. Principales características y resultados por comunidades autónomas , 2016
 - 11.3.3. Principales características y resultados por orientaciones técnico económicas (OTEs), 2016
- 11.4. Financiación Agraria y Pesquera
 - 11.4.1. Resumen general según capítulos del presupuesto de gastos del Ministerio de Agricultura, Pesca y Alimentación (Sección 21) (euros)
 - 11.4.2. Subvenciones del MAPA:
 - 11.4.2.1. En el Sector Agrario, Industria Agroalimentaria y Desarrollo Rural (miles de euros)
 - 11.4.2.2. En el Sector Pesquero (miles de euros)
 - 11.4.3. Inversiones reales del MAPA:
 - 11.4.3.1. En el Sector Agrario, Industria Agroalimentaria y Desarrollo Rural (miles de euros)
 - 11.4.3.2. En el Sector Pesquero (miles de euros)
 - 11.4.4. Serie histórica de la contribución financiera de la Unión Europea en los Sectores Agrario y Pesquero (miles de euros)
 - 11.4.5. Distribución de los pagos con cargo al F.E.A.G.A., según sectores y líneas de actuación, (millones

CUARTA PARTE: ESTADISTICAS PESQUERAS

CAPITULO 12: PESCA MARITIMA

- 12.1. Serie histórica de indicadores económicos
- 12.2. Cuenta de producción de la Pesca Marítima. Valores a precios básicos y de adquisición, 2017
- 12.3. Serie histórica de indicadores de empleo
- 12.4. Empleo total, 2017
- 12.5. Renta de la Pesca Marítima según UTA. Valor a precios corrientes, 2017
- 12.6. Número de buques pesqueros operativos y eslora media según caladero y tipos de pesca, 2017
- 12.7. Número de buques pesqueros operativos y arqueo total según caladero y tipo de pesca, 2017.
- 12.8. Análisis autonómico de las características técnicas de la flota del puerto base, 2017
- 12.9. Serie histórica del peso vivo y valor de las capturas de buques españoles según conservación, destino y grupo de especies
- 12.10. Serie histórica del peso vivo y valor de las capturas de buques españoles según zona de captura FAO

CAPITULO 13: ACUICULTURA

- 13.1. Serie histórica del número de establecimientos con producción según origen del agua y tipo de establecimiento
- 13.2. Producción según tipo de acuicultura, origen del agua, grupo de especies y valor y cantidad por fase de cultivo, 2016
- 13.3. Uso de la producción según valor y cantidad por fase de cultivo y destino, 2017
- 13.4. Serie histórica del número de unidades de trabajo año (UTA) y de personas según tipo de empleo
- 13.5. Número de unidades de trabajo año (UTA) y de personas según sexo y tipo de empleo, 2017
- 13.6. Análisis autonómico del número de unidades de trabajo año (UTA) y de personas según tipo de empleo, 2016

CAPITULO 14: INDUSTRIAS DE PRODUCTOS DE LA PESCA

- 14.1. Series históricas:
 - 14.1.1. Del número de empresas según grupos de tamaño y sector de actividad
 - 14.1.2. De las principales variables económicas para la elaboración y conservación de pescados y productos a base de pescado (continuación)
 - 14.1.3. De las principales variables económicas para la elaboración y conservación de pescados y productos a base de pescado (conclusión)
 - 14.1.4. De los consumos energéticos según producto consumido y subsector de actividad
 - 14.1.5. Del número de personas ocupadas y horas trabajadas en la Industria Pesquera y en el Total de la Industria

CAPITULO 15: COMERCIO EXTERIOR DE PRODUCTOS PESQUEROS Y LA ACUICULTURA

- 15.1. Peso y valor de los productos de la Pesca, 2017
- 15.2. Peso y valor de los productos de la Pesca según grupos de países, 2017

CAPITULO 16: DATOS DE EMPLEO EN EL SECTOR PESQUERO

- 16.1. Serie histórica de empleo según conceptos y fuentes de información
- 16.2. Serie histórica del número de afiliados de Pesca Marítima y Acuicultura y del Total

PRIMERA PARTE

ESTADÍSTICAS BÁSICAS

Capítulo 1.- Territorio

Capítulo 2.- Climatología

Capítulo 3.- Distribución general del suelo según usos y aprovechamientos

Capítulo 4.- Estructura de las explotaciones agrarias

Capítulo 5.- Demografía y aspectos sociales de Agricultura, Alimentación

En esta primera parte de "Estadísticas Básicas", se recoge la información estadística disponible y la más relevante, como territorio, suelo, clima, explotaciones agrarias y aspectos demográficos y sociales, para el análisis de los sectores de Agricultura, Alimentación y sus ramas de actividad correspondientes.

CAPÍTULO 1: TERRITORIO

Se recogen informaciones sobre la extensión superficial de España, incluyendo la ocupada por aguas interiores, y su desagregación por comunidades autónomas, provincias, términos municipales, zonas altimétricas y términos forestales.

TERRITORIO

1.1. Distribución por provincias y comunidades autónomas de la extensión superficial total según zonas altimétricas

Provincias y Comunidades Autónomas	Extensión superficial total (km ²)	Altitud				
		Hasta 200 m	De 201 a 600 m	De 601 a 1.000 m	De 1.001 a 2.000 m	Más de 2.000 m
Coruña (A)	7.950	4.087	3.863	-	-	-
Lugo	9.858	1.237	6.733	1.783	105	-
Ourense	7.273	298	3.390	3.585	-	-
Pontevedra	4.495	2.118	2.147	229	-	-
GALICIA	29.576	7.740	16.134	5.597	105	-
P. DE ASTURIAS	10.604	4.104	5.203	1.297	-	-
CANTABRIA	5.261	2.448	1.637	1.175	-	-
Álava	2.967	67	2.042	858	-	-
Guipúzcoa	1.909	1.134	775	-	-	-
Bizcaya	2.216	1.944	272	-	-	-
PAÍS VASCO	7.092	3.145	3.089	858	-	-
NAVARRA	9.801	752	6.771	2.256	21	-
LA RIOJA	5.028	-	2.027	2.356	645	-
Huesca	15.627	991	6.492	5.824	2.319	-
Teruel	14.796	-	2.412	4.999	7.386	-
Zaragoza	17.275	2.453	9.227	5.118	477	-
ARAGÓN	47.698	3.444	18.130	15.942	10.182	-
Barcelona	7.729	1.954	3.467	1.974	334	-
Girona	5.909	3.108	1.405	768	628	-
Lleida	12.166	743	5.569	3.753	2.101	-
Tarragona	6.303	2.869	2.990	444	-	-
CATALUÑA	32.106	8.674	13.431	6.938	3.063	-
BALEARES	4.992	4.602	390	-	-	-
Ávila	8.050	-	485	2.837	4.728	-
Burgos	14.023	-	1.404	10.883	1.737	-
León	15.568	-	1.124	9.760	4.684	-
Palencia	8.053	-	-	6.614	1.439	-
Salamanca	12.349	-	269	11.475	605	-
Segovia	6.851	-	-	4.136	2.715	-
Soria	10.303	-	-	4.255	6.048	-
Valladolid	8.111	-	-	8.111	-	-
Zamora	10.561	-	-	9.805	757	-
CASTILLA Y LEÓN	93.869	-	3.282	67.875	22.713	-
MADRID	8.022	-	1.119	5.534	1.369	-
Albacete	14.918	-	1.149	11.528	2.241	-
Ciudad Real	19.813	-	3.191	16.493	129	-
Cuenca	17.140	-	-	13.616	3.524	-
Guadalajara	12.167	-	-	5.538	6.628	-
Toledo	15.370	-	6.003	9.367	-	-
CASTILLA – LA MANCHA	79.408	-	10.343	56.542	12.523	-
Alicante	5.816	2.431	2.704	681	-	-
Castellón	6.632	1.363	2.571	1.812	887	-
Valencia	10.811	3.492	4.186	2.984	148	-
C. VALENCIANA	23.259	7.286	9.461	5.477	1.035	-
R. DE MURCIA	11.314	3.903	4.859	2.552	-	-
Badajoz	21.766	1.795	18.054	1.917	-	-
Cáceres	19.868	-	18.024	1.784	60	-
EXTREMADURA	41.634	1.795	36.078	3.701	60	-
Almería	8.773	1.788	3.166	2.348	1.470	-
Cádiz	7.436	4.680	2.182	574	-	-
Córdoba	13.771	3.581	6.495	3.695	-	-
Granada	12.640	321	1.325	7.973	3.021	-
Huelva	10.128	4.681	4.777	670	-	-
Jaén	13.489	-	4.876	7.057	1.556	-
Málaga	7.308	1.658	3.821	1.828	-	-
Sevilla	14.036	7.755	5.536	745	-	-
ANDALUCÍA	87.581	24.465	32.178	24.891	6.047	-
Palmas (Las)	4.070	1.438	2.006	433	192	-
S. C. Tenerife	3.375	623	1.893	803	56	-
CANARIAS	7.445	2.061	3.900	1.236	249	-
Ciudades Autónomas de Ceuta y Melilla	33	33	-	-	-	-
Ceuta	20	20	-	-	-	-
Melilla	13	13	-	-	-	-
ESPAÑA	504.722	74.450	168.032	204.228	58.012	-

Fuente de información: Dirección General del Instituto Geográfico Nacional
Fuente: Anuario Estadístico de España

TERRITORIO

1.2. Distribución de los municipios por provincias y comunidades autónomas según estratos de superficie y extensión media

Provincias y Comunidades Autónomas	Total municipios	Superficie (km ²)												Extensión media (km ²)	
		Hasta 5	De 5 a 10	De 10 a 15	De 15 a 20	De 20 a 30	De 30 a 50	De 50 a 100	De 100 a 200	De 200 a 300	De 300 a 500	De 500 a 1.000	Más de 1.000		
Coruña (La)	93	-	1	1	1	6	17	38	25	4	-	-	-	-	85,5
Lugo	67	-	2	-	-	-	1	14	42	4	4	-	-	-	147,1
Orense	92	-	2	-	1	11	17	38	18	5	-	-	-	-	79,1
Pontevedra	61	1	2	-	1	7	18	17	12	2	1	-	-	-	73,7
GALICIA	313	1	7	1	3	24	53	107	97	15	5	-	-	-	94,5
P. DE ASTURIAS	78	-	2	1	-	5	10	25	15	12	6	2	-	-	135,9
CANTABRIA	102	1	7	1	13	11	33	29	4	3	-	-	-	-	51,6
Álava	51	-	8	4	-	4	5	11	13	6	2	-	-	-	58,2
Guipúzcoa	88	10	21	15	7	14	12	8	7	-	-	-	-	-	21,7
Vizcaya	112	13	22	20	22	14	16	3	2	-	-	-	-	-	19,8
PAÍS VASCO	251	23	49	39	33	33	39	24	9	2	-	-	-	-	28,3
NAVARRA (1)	272	20	39	34	24	42	51	50	9	2	1	-	-	-	36,0
LA RIOJA	174	10	28	30	26	20	35	21	4	-	-	-	-	-	28,9
Huesca	202	1	10	12	15	24	39	48	40	10	2	1	-	-	77,4
Teruel	236	-	1	5	14	41	72	71	24	4	4	-	-	-	62,7
Zaragoza	293	13	13	23	40	43	62	56	30	4	6	3	-	-	59,0
ARAGÓN	731	14	24	40	69	108	173	175	94	18	12	4	-	-	65,3
Barcelona	311	21	48	43	41	59	69	29	1	-	-	-	-	-	24,9
Girona	221	11	42	35	33	25	47	26	2	-	-	-	-	-	26,7
Lleida	231	1	19	24	25	39	34	53	30	5	1	-	-	-	52,7
Tarragona	184	6	31	24	19	31	31	30	10	2	-	-	-	-	34,3
CATALUÑA	947	39	140	126	118	154	181	138	43	7	1	-	-	-	33,9
BALEARES	67	-	1	5	6	4	18	15	15	2	1	-	-	-	74,5
Ávila	248	2	18	41	52	43	51	34	5	2	-	-	-	-	32,5
Burgos	371	3	45	72	52	67	59	41	25	6	1	-	-	-	37,8
León	211	1	-	6	8	31	50	65	41	8	1	-	-	-	73,8
Palencia	191	-	5	18	22	57	41	35	11	1	1	-	-	-	42,2
Salamanca	362	4	25	46	33	89	102	53	9	1	-	-	-	-	34,1
Segovia (2)	209	-	16	26	44	54	43	17	7	2	-	-	-	-	32,8
Soria	183	3	8	13	23	35	31	44	20	4	2	-	-	-	56,3
Valladolid	225	-	4	24	37	56	60	34	10	-	-	-	-	-	36,0
Zamora	248	1	5	33	28	53	61	51	14	1	1	-	-	-	42,6
CASTILLA Y LEÓN	2.248	14	126	279	299	485	498	374	142	25	6	-	-	-	41,8
MADRID	179	-	7	11	13	45	54	38	9	1	-	1	-	-	44,8
Albacete	87	-	-	1	1	5	7	24	30	6	6	6	1	1	171,5
Ciudad Real	102	-	1	1	1	3	8	23	28	16	5	5	1	1	194,2
Cuenca	238	-	2	3	7	22	71	87	38	6	1	1	-	-	72,0
Guadalajara	288	1	8	32	42	67	75	43	15	4	1	-	-	-	42,2
Toledo	204	1	5	8	19	30	43	48	36	9	4	1	-	-	75,3
CASTILLA-LA MANCHA	919	2	16	45	70	127	204	225	147	41	27	13	2	-	86,4
Alicante	141	13	20	15	15	16	26	25	7	1	3	-	-	-	41,3
Castellón	135	2	8	16	14	19	30	30	15	-	-	-	-	-	49,1
Valencia	266	63	43	21	17	21	36	35	23	5	1	1	-	-	40,6
C. VALENCIANA	542	78	71	52	46	56	92	90	45	6	5	1	-	-	42,9
R. DE MURCIA	45	-	-	3	5	4	6	5	6	5	3	7	1	-	251,4
Badajoz	165	2	3	3	5	13	27	48	32	18	9	4	1	1	131,9
Cáceres	223	1	5	10	10	27	53	60	41	8	3	4	1	1	89,1
EXTREMADURA	388	3	8	13	15	40	80	108	73	26	12	8	2	-	107,3
Almería	103	-	4	3	8	15	21	30	10	9	2	1	-	-	85,2
Cádiz	44	-	-	2	2	2	5	12	10	4	5	1	1	1	169,0
Córdoba	75	-	1	2	5	5	6	13	20	9	8	5	1	1	183,6
Granada	172	7	12	16	10	22	27	46	19	5	6	2	-	-	73,5
Huelva	79	-	1	4	1	8	15	15	17	11	6	1	-	-	128,2
Jaén	97	-	1	2	1	2	20	23	29	11	6	2	-	-	139,1
Málaga	103	1	6	6	7	18	21	23	18	-	2	1	-	-	70,9
Sevilla	105	5	4	7	7	7	13	20	20	9	9	4	-	-	133,7
ANDALUCÍA	778	13	29	42	41	79	128	182	143	58	44	17	2	-	112,6
Palmas (Las)	34	-	-	-	1	4	8	5	8	5	3	-	-	-	119,7
S. C. Tenerife	54	-	1	3	2	9	15	11	12	1	-	-	-	-	62,5
CANARIAS	88	-	1	3	3	13	23	16	20	6	3	-	-	-	84,6
Ciudades Autónomas de Ceuta y Melilla	2	-	-	1	1	-	-	-	-	-	-	-	-	-	16,6
Ceuta	1	-	-	-	1	-	-	-	-	-	-	-	-	-	19,9
Melilla	1	-	-	1	-	-	-	-	-	-	-	-	-	-	13,4
ESPAÑA	8.124	218	555	726	785	1.250	1.678	1.622	875	229	126	53	7	-	62,1

Fuente de información: Dirección General del Instituto Geográfico Nacional

Fuente: Anuario Estadístico de España

(1) Incluye Bárdenas Reales, territorio no adscrito en ningún municipio

(2) Incluye Común Grande de las Pequeñas, territorio adscrito a 36 municipios

TERRITORIO

1.3. Porcentajes de superficie forestal arbolada, desarbolada y no forestal por comunidad autónoma, 2017

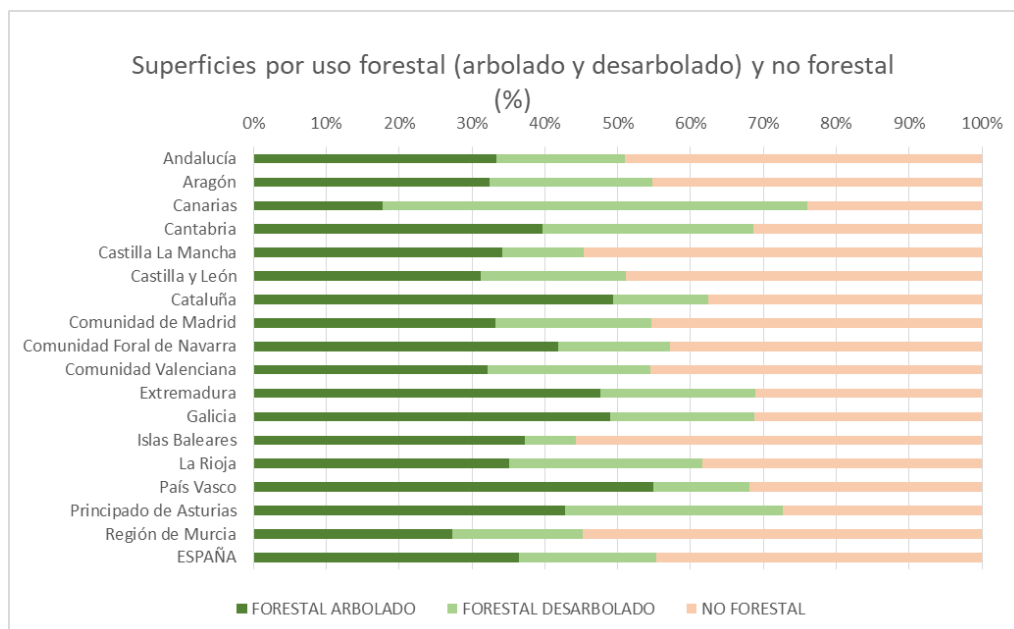

Fuente de información: IFN y MFE

TERRITORIO

1.4. Mapa provincial de la relación entre la superficie forestal arbolada y la superficie total, 2017



Fuente de información: Área de Inventario y Estadísticas Forestales

CAPÍTULO 2: CLIMATOLOGÍA

Se incluye en este capítulo información sobre los principales factores climáticos, que condicionan la producción agraria (temperaturas, precipitaciones, agua embalsada, etc.) con datos proporcionados por la Agencia Estatal de Meteorología (AEMET), el Anuario Estadístico de España (INE) y el Boletín Hidrológico del MITECO.

La información se presenta con la desagregación geográfica de Provincia, Estación meteorológica, Cuenca hidrográfica, Capacidad y Volumen de agua embalsada.

OBSERVACIONES METODOLÓGICAS

La precipitación total se refiere a la suma de las registradas todos los días del mes considerando el día pluviométrico, (de 07:00 horas UTC del día considerado a las 07:00 UTC del día siguiente).

Las temperaturas máximas, mínimas y medias se corresponden respectivamente con las máximas y mínimas absolutas anuales y medias anuales. La temperatura máxima diaria es el máximo valor registrado entre las 00 y 24 horas UTC, y la temperatura mínima diaria es el mínimo valor registrado en el mismo intervalo.

CLIMATOLOGÍA E HIDROLOGÍA

2.1. Precipitación anual y mensuales medias durante el período 1981/2010 (milímetros)

Estaciones meteorológicas	Total año	Enero	Febrero	Marzo	Abril	Mayo	Junio	Julio	Agosto	Sept.	Octub.	Nov.	Dic.
A Coruña	1.014	112	88	75	88	75	44	34	35	64	130	138	131
Pontevedra (Aeropuerto de Vigo)	1.791	208	162	141	157	127	62	44	45	102	231	246	262
Lugo (Aeródromo de Rozas)	1.052	114	87	80	102	81	52	34	36	68	137	144	134
Ourense	811	89	66	59	72	64	36	20	22	57	112	103	112
Oviedo	960	84	81	78	100	82	57	45	56	66	99	115	99
Santander (Aeropuerto de Parayas)	1.129	106	92	88	102	78	58	52	73	83	120	157	118
Bilbao (Aeropuerto)	1.134	120	86	90	107	78	60	51	77	73	111	147	122
San Sebastián (Igueldo)	1.507	141	110	113	138	120	90	86	117	111	159	169	151
Vitoria (Foronda-Txokiza)	743	75	63	63	73	70	43	38	39	41	71	91	82
Pamplona (Aeropuerto de Noain)	674	57	50	54	74	60	46	33	38	44	68	75	72
Logroño (Aeropuerto de Agoncillo)	405	29	23	26	46	47	44	30	21	26	37	40	38
León (Aeropuerto de Virgen del Camino)	515	50	35	32	45	56	31	19	23	39	61	59	66
Burgos (Aeropuerto de Villafraja)	546	44	35	34	61	63	41	23	23	38	60	60	63
Soria	512	37	36	30	55	67	40	30	30	33	55	50	50
Valladolid	433	40	27	22	46	49	29	13	16	31	55	52	53
Zamora	379	32	25	22	39	43	23	12	13	28	50	45	46
Salamanca (Aeropuerto de Matacán)	373	30	25	21	38	47	29	11	13	32	46	40	42
Ávila	416	34	24	23	40	55	33	12	19	30	53	48	42
Palencia (Autilla del Pino)	-	-	-	-	-	-	-	-	-	-	-	-	-
Segovia	479	38	31	30	45	66	43	17	21	28	59	52	46
Madrid (Retiro)	421	33	35	25	45	51	21	12	10	22	60	58	51
Guadalajara (El Serranillo)	417	35	32	25	50	53	25	12	-	28	68	42	46
Cuenca	501	40	38	35	58	52	41	11	20	43	60	48	58
Toledo	342	26	25	23	39	44	24	7	9	18	48	39	41
Albacete (Base Aérea de Los Llanos)	353	21	25	27	40	43	35	9	11	34	42	34	31
Ciudad Real	403	35	30	28	48	41	25	6	5	26	53	45	59
Cáceres	551	54	48	36	52	50	20	6	7	30	77	89	77
Badajoz (Base Aérea de Talavera)	447	50	42	30	49	36	14	4	5	24	61	65	69
Sevilla (Aeropuerto de San Pablo)	539	66	50	36	54	31	10	2	5	27	68	91	99
Huelva (Ronda este)	525	71	50	38	48	29	8	3	4	26	68	79	99
Cádiz (Aeropuerto de Jerez de la Frontera)	570	78	56	37	49	30	9	1	2	27	72	96	109
Córdoba (Aeropuerto)	605	66	55	49	55	40	13	2	5	35	86	80	111
Jaén	499	55	50	45	54	43	18	2	9	26	55	62	75
Granada (Base Aérea)	353	41	33	35	37	30	11	2	3	23	38	50	50
Málaga (Aeropuerto)	534	69	60	52	44	20	6	-	6	20	57	101	100
Almería (Aeropuerto)	200	24	25	16	17	12	5	1	1	14	27	28	30
Murcia	297	27	27	30	25	28	18	3	8	32	36	32	29
Alicante/Alacant	311	23	22	23	29	28	12	4	7	56	47	36	25
Valencia	475	37	36	33	38	39	22	8	20	70	77	47	48
Castellón de la Plana (Almazora)	467	36	31	31	42	44	19	9	24	71	70	49	42
Palma de Mallorca (Puerto)	449	43	37	28	39	36	11	6	22	52	69	59	48
Barcelona (Aeropuerto de El Prat)	588	37	35	36	40	47	30	21	62	81	91	59	40
Girona (Aeropuerto de Costa Brava)	728	62	51	50	67	71	60	32	46	70	88	70	56
Lleida	342	26	15	21	39	42	27	12	18	41	43	30	25
Tarragona (Tortosa-Observatorio del Ebro)	508	33	28	30	48	58	25	15	33	59	78	60	41
Zaragoza (Aeropuerto)	322	21	22	19	39	44	26	17	17	30	36	30	21
Huesca (Pirineos)	480	31	28	30	53	52	33	22	29	48	60	47	44
Teruel	378	19	15	21	39	57	46	26	34	36	47	22	19
S. C. de Tenerife	226	32	35	38	12	4	1	-	2	7	19	34	43
Gran Canaria (Aeropuerto de Gando)	151	25	24	13	6	1	-	-	-	9	16	22	31
Ceuta	-	-	-	-	-	-	-	-	-	-	-	-	-
Melilla	-	-	-	-	-	-	-	-	-	-	-	-	-
	391,3	58	57,1	43,5	36,1	19,8	7,2	0,9	3,6	15,8	40	57,3	49,8

Fuente de información: Agencia Estatal de Meteorología (AEMET)

CLIMATOLOGÍA E HIDROLOGÍA

2.2. Precipitaciones mensuales, 2017 (milímetros)

Estaciones meteorológicas	Enero	Febrero	Marzo	Abril	Mayo	Junio	Julio	Agosto	Sept.	Octub.	Nov.	Dic.	Suma
A Coruña	50	126	130	15	61	28	13	29	43	18	65	149	729
Pontevedra (Aeropuerto de Vigo)	93	198	153	13	114	31	33	7	27	44	90	279	1.082
Lugo (Aeródromo de Rozas)	31	145	102	15	139	45	11	19	14	22	71	172	786
Ourense	30	126	53	16	80	25	4	59	5	24	68	126	616
Oviedo	69	65	58	25	110	64	16	71	63	17	170	179	908
Santander (Aeropuerto de Parayas)	73	68	81	48	80	61	26	55	177	26	226	272	1.193
Bilbao (Aeropuerto)	183	88	114	62	58	88	42	65	114	28	236	236	1.314
San Sebastian (Igueldo)	144	106	148	74	89	122	50	135	135	81	251	233	1.569
Vitoria (Foronda-Txokiza)	102	55	38	15	56	76	26	19	18	26	69	144	642
Pamplona (Aeropuerto de Noain)	113		82	24	52	78	20	36	29	18	75	104	
Logroño (Aeropuerto de Agoncillo)	16	33	36	5	41	60	87	34	8	15	17	40	391
León (Aeropuerto de Virgen del Camino)	23	107	17	10	63	26	2	9	3	15	37	59	370
Burgos (Aeropuerto de Villafraía)	7	44	24	13	68	54	6	27	4	13	28	35	321
Soria	8	59	21	16	68	122	18	28	4	19	13	53	428
Valladolid	11	33	6	7	40	6	30	6	0	5	19	27	191
Zamora	8	74	12	3	50	40	30	44	0	5	38	39	343
Salamanca (Aeropuerto de Matacán)	5	35	16	10	39	25	31	28	0	3	30	25	248
Ávila	4	84	17	13	26	5	84	55	0	11	29	20	348
Palencia (Autilla del Pino)	5	34	5	5	48	14	13		0	2	21	16	
Segovia	10	36	29	10	51	16	40	38	0	30	15	40	314
Madrid (Retiro)	22	45	19	12	27	5	49	26	0	25	9	17	256
Guadalajara (El Serranillo)													
Cuenca	10	41	31	17	23	31	101	40	2	24	12	28	359
Toledo	6	16	14	13	14	11	40	28	0	24	35	20	222
Albacete (Base Aérea de Los Llanos)	27	28	66	22	4	10	23	6	2	16	16	29	249
Ciudad Real	18	38	43	43	13	18	4	9	0	36	24	38	284
Cáceres	24	82	40	8	41	9	4	10	0	4	35	35	294
Badajoz (Base Aérea de Talavera)	25	60	47	5	11	3	15	9	0	9	38	29	250
Sevilla (Aeropuerto de San Pablo)	12	55	58	49	33	0	1	8	0	13	62	28	321
Huelva (Ronda este)	28	147	90	131	15	0	0	0	0	34	39	48	532
Cádiz (Aeropuerto de Jerez de la Frontera)	20	39	67	27	48	0	1	15	2	112	37	32	399
Córdoba (Aeropuerto)	14	47	49	64	39	4	6	4	0	31	51	31	342
Jaén	20	56	78	36	16	0	1	11	0	52	60	48	379
Granada (Base Aérea)	2	38	21	26	3	2	1	3	0	33	81	42	251
Málaga (Aeropuerto)	12	100	36	58	31	0	0	4	2	46	43	13	344
Almería (Aeropuerto)	24	0	51	10	0	0	0	51	0	29	19	2	186
Murcia	51	4	48	10	0	1	1	44	1	11	5	3	178
Alicante/Alacant	81	7	145	5	0	0	9	57	31	18	7	1	361
Valencia	153	13	52	23	12	21	2	26	6	17	7	4	336
Castellón de la Plana (Almazora)	191	18	31	14	13	15	0	24	10	9	4	1	330
Palma de Mallorca (Puerto)	147	19	47	9	2	41	9	6	94	42	35	27	476
Barcelona (Aeropuerto de El Prat)	35	28	84	42	16		3	18	65		5	3	
Girona (Aeropuerto de Costa Brava)	96	43	52	26	12	37	40	40	53	48	7	5	459
Lleida	12	13	85	15	24	33	4	14	14	20	2	8	244
Tarragona (Tortosa-Observatorio del Ebro)	76	11	43	13	15	13	25	13	11	32	8	2	263
Zaragoza (Aeropuerto)	18	26	41	4	16	100	22	19	13	4	1	8	273
Huesca (Pirineos)	6	49	87	19	39	126	2	20	28	39	2	37	453
Teruel	16	8	37	7	47	30	15	45	41	8	3	4	260
S. C. de Tenerife	4	47	12	3	0	0	0	0	0	0	5	26	98
Gran Canaria (Aeropuerto de Gando)	2	7	16	1	2	0	0	0	0	4	4	22	59
Ceuta	24	56	41	223			0	1	1	22	55		
Melilla	72	23	8	14	6	1	1	39	0	21	12	43	240

Fuente de información: Agencia Estatal de Meteorología (AEMET)

(*) Guadalajara (El Serranillo): Sin información

CLIMATOLOGÍA E HIDROLOGÍA

2.3. Temperaturas máxima, mínima y media, 2017

Estaciones meteorológicas	Período histórico 1981/2010			2017			Nº de días con temperatura igual o inferior a 0º
	Máxima absoluta	Mínima absoluta	Media	Máxima absoluta	Mínima absoluta	Media	
A Coruña	35,2	-0,5	14,8	33,2	2,2	15,5	0
Pontevedra (Aeropuerto de Vigo)	38,6	-4,0	14,0	37,3	-2,8	15,1	4
Lugo (Aeródromo de Rozas)	41,2	-10,0	12,0	39,1	-6,3	12,8	43
Ourense	42,6	-8,6	14,9	41,0	-6,3	16,0	27
Oviedo	36,4	-6,0	13,3	33,8	-2,3	13,7	8
Santander (Aeropuerto de Parayas)	37,6	-5,2	14,5	33,8	-4,3	14,8	14
Bilbao (Aeropuerto)	41,9	-6,6	14,7	38,4	-4,1	15,3	15
San Sebastian (Igueldo)	38,6	-10,0	13,5	36,2	-2,9	14,0	8
Vitoria (Foronda-Txokiza)	38,7	-17,8	11,7	35,8	-8,5	12,5	60
Pamplona (Aeropuerto de Noain)	41,2	-16,2	12,9	38,5	-7,2	13,5	50
Logroño (Aeropuerto de Agoncillo)	42,8	-9,8	13,9	38,2	-7,5	14,8	24
León (Aeropuerto de Virgen del Camino)	38,2	-15,0	11,1	35,4	-8,8	12,2	75
Burgos (Aeropuerto de Villafria)	38,8	-17,1	10,7	36,8	-9,8	11,7	82
Soria	37,6	-14,0	11,0	35,2	-9,9	12,3	74
Valladolid	40,2	-11,5	12,7	38,5	-6,3	14,2	57
Zamora	41,0	-10,6	13,1	39,8	-6,9	14,7	53
Salamanca (Aeropuerto de Matacán)	39,4	-12,6	12,2	38,0	-10,9	13,0	100
Ávila	37,6	-16,0	11,0	36,9	-9,9	12,9	75
Palencia (Autilla del Pino)	-	-	-	36,7	-7,2	12,2	83
Segovia	38,6	-13,2	12,4	36,8	-8,7	13,7	51
Madrid (Retiro)	40,0	-7,4	15,0	40,0	-3,0	16,7	18
Guadalajara (El Serranillo)	41,0	-12,5	13,3	-	-	-	-
Cuenca	39,6	-11,7	13,1	39,0	-8,3	15,0	58
Toledo	42,4	-9,6	15,8	42,8	-4,5	17,4	36
Albacete (Base Aérea de Los Llanos)	41,0	-20,0	14,3	40,8	-10,2	15,5	58
Ciudad Real	43,4	-9,2	15,6	43,7	-4,7	17,0	35
Cáceres	42,6	-5,6	16,3	43,2	-3,7	17,7	18
Badajoz (Base Aérea de Talavera)	44,8	-7,2	17,1	45,4	-3,4	18,4	25
Sevilla (Aeropuerto de San Pablo)	46,6	-4,4	19,2	43,6	0,0	20,2	1
Huelva (Ronda este)	43,8	-3,2	18,2	41,7	0,0	19,2	1
Cádiz (Aeropuerto de Jerez de la Frontera)	45,1	-5,4	18,1	43,5	-2,7	18,8	11
Córdoba (Aeropuerto)	46,6	-8,2	18,2	46,9	-2,9	19,5	16
Jaén	42,4	-7,8	17,2	44,4	-3,5	18,7	1
Granada (Base Aérea)	42,1	-10,0	15,7	43,5	-7,0	16,9	39
Málaga (Aeropuerto)	44,0	-2,6	18,5	40,3	2,5	19,3	0
Almería (Aeropuerto)	41,2	0,1	19,1	38,5	5,2	19,9	0
Murcia	45,7	-7,5	18,6	41,4	-1,1	19,9	2
Alicante/Alacant	41,4	-2,6	18,3	35,4	0,6	18,8	0
Valencia	43,0	-2,6	18,3	37,0	0,9	18,8	0
Castellón de la Plana (Almazora)	40,6	-4,4	17,5	37,0	1,3	18,6	0
Palma de Mallorca (Puerto)	38,0	0,0	18,2	37,7	2,5	19,1	0
Barcelona (Aeropuerto de El Prat)	37,3	-7,2	16,1	34,3	-0,6	17,6	1
Girona (Aeropuerto de Costa Brava)	39,0	-13,0	14,7	38,4	-6,0	15,6	48
Lleida	40,8	-14,2	15,0	39,8	-7,1	15,8	49
Tarragona (Tortosa-Observatorio del Ebro)	43,0	-3,3	17,7	40,7	-0,8	18,8	1
Zaragoza (Aeropuerto)	43,1	-9,5	15,5	40,1	-4,1	16,7	21
Huesca (Pirineos)	42,6	-12,6	14,0	37,3	-6,9	14,7	40
Teruel	39,0	-19,0	12,2	40,2	-10,1	13,8	89
S. C. de Tenerife	39,7	10,0	21,5	35,6	13,7	22,5	0
Gran Canaria (Aeropuerto de Gando)	39,0	9,4	21,1	35,9	12,4	21,8	0
Ceuta	-	-	-	37,1	4,6	19,1	0
Melilla	41,8	0,4	18,9	36,6	6,0	19,6	0

Fuente de información: Agencia Estatal de Meteorología (AEMET)

(*) Santander (Aeropuerto de Parayas): Calculado con los datos de 11 meses.

(*) Guadalajara (El Serranillo): Sin información

CLIMATOLOGÍA E HIDROLOGÍA

2.4. Serie histórica de la precipitación media (milímetros) y total (millones de m³) según cuencas hidrográficas de la España Peninsular

Cuenca	Superficie (Km ²)	Media período 1981/2010		2007		2008		2009		2010		2011		2012		2013		2014		2015		2016		2017	
		Mm	mill.m ³	Mm	mill.m ³	Mm	mill.m ³	Mm	mill.m ³	Mm	mill.m ³	Mm	mill.m ³	Mm	mill.m ³	Mm	mill.m ³	Mm	mill.m ³	Mm	mill.m ³	Mm	mill.m ³	Mm	mill.m ³
		Norte y Noroeste	53.913	1.323	71.333	1.088	58.657	1.460	78.713	1.434	77.309	1.549	83.503	1.088	58.642	1.182	63.698	1.737	93.672	1.574	84.857	1.211	65.286	1.532	82.569
Duero	78.972	589	46.503	546	43.119	624	49.279	531	41.977	720	56.822	506	39.944	455	35.939	697	55.021	659	52.060	483	38.091	654	51.600	407	32.150
Tajo	55.769	602	33.708	520	29.000	605	33.740	508	28.406	818	45.771	554	31.017	458	25.651	657	36.759	694	38.858	397	22.202	689	38.558	392	21.925
Guadiana	59.873	525	31.422	474	28.380	541	32.391	519	31.066	881	52.714	481	28.800	467	27.939	600	35.952	564	33.758	346	20.698	576	34.467	331	19.821
Guadalquivir	63.085	583	36.777	485	30.596	637	40.185	715	45.092	1.095	69.091	521	32.878	570	35.949	678	42.734	622	39.202	367	23.170	625	39.426	387	24.410
Sur	18.391	540	9.928	460	8.460	600	11.035	661	12.147	995	18.305	539	9.905	520	9.564	473	8.695	443	8.144	407	7.481	535	9.834	349	6.423
Segura	18.631	370	6.889	411	7.657	446	8.309	472	8.796	517	9.627	337	6.285	395	7.348	363	6.765	277	5.150	373	6.938	418	7.790	243	4.522
Júcar	42.904	504	21.631	595	25.528	649	27.845	526	22.585	632	27.067	491	21.059	445	19.092	507	21.757	425	18.224	495	21.247	508	21.779	361	15.486
Ébro	86.139	589	50.735	531	45.740	735	63.312	578	49.757	813	52.814	499	42.981	552	47.510	773	66.577	721	62.028	586	50.408	625	53.812	526	45.248
Cuencas internas de Cataluña	16.493	698	11.514	521	8.593	814	13.425	585	9.643	851	14.034	875	14.437	553	9.127	757	12.488	838	13.816	545	8.990	643	10.607	522	8.598
TOTAL	494.170	648	320.442	578	285.630	725	358.273	661	326.778	869	429.768	578	285.948	570	281.817	770	380.420	720	356.097	535	264.512	709	350.442	486	240.464

Fuente de información: Agencia Estatal de Meteorología (AEMET)

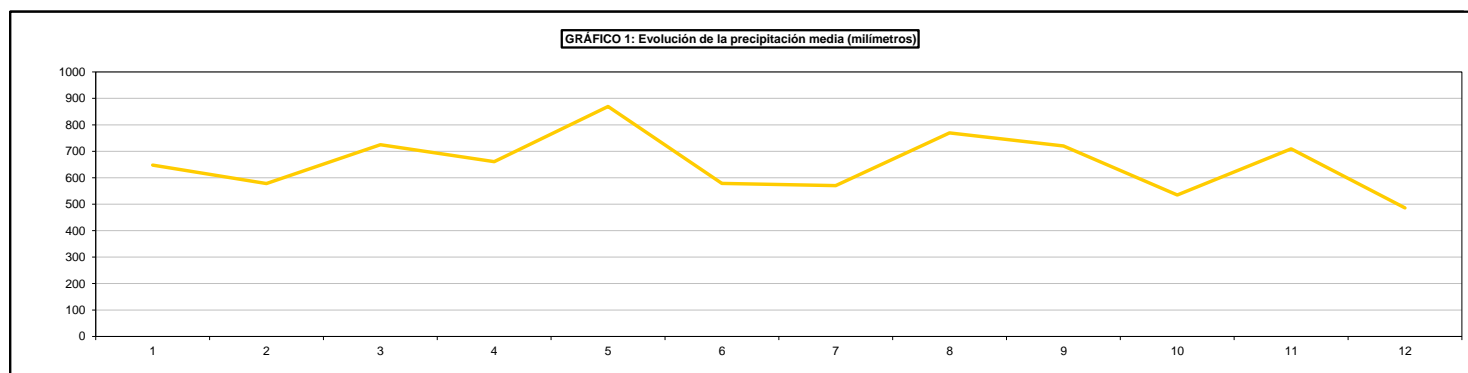

Fuente de información: Agencia Estatal de Meteorología (AEMET)

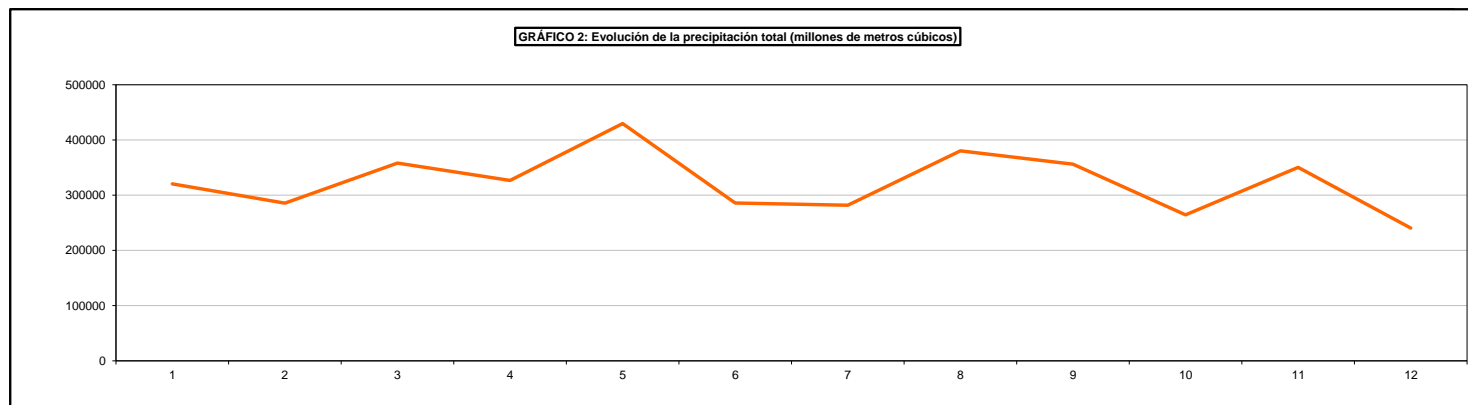

Fuente de información: Agencia Estatal de Meteorología (AEMET)

CLIMATOLOGÍA E HIDROLOGÍA

2.5. Precipitaciones según cuencas hidrográficas y meses, 2017 (Media en litros por metro cuadrado)

Cuencas/Meses	Norte y Noroeste	Duero	Tajo	Guadiana	Guadalquivir	Sur	Segura	Júcar	Ebro	Cuencas internas de Cataluña	TOTAL PENINSULAR
Enero	95,4	21,0	27,4	27,1	20,0	24,9	48,0	87,1	45,7	68,3	43,2
Febrero	178,8	84,6	78,2	52,3	53,5	59,3	9,0	22,2	56,9	56,8	71,3
Marzo	115,1	28,1	36,6	54,9	67,4	63,5	64,9	70,4	67,9	93,8	62,3
Abril	32,6	11,2	15,5	36,7	43,6	43,7	24,9	22,8	23,2	41,5	27,1
Mayo	114,6	62,0	45,8	29,3	31,6	10,3	4,4	19,6	52,0	24,2	47,3
Junio	64,8	30,8	24,6	9,7	4,5	1,0	9,0	29,3	73,9	36,7	33,5
Julio	21,7	25,9	32,6	7,3	1,8	0,3	5,1	12,8	26,0	22,0	17,9
Agosto	47,0	28,5	24,0	10,8	12,1	27,6	39,3	38,5	40,6	27,6	29,1
Septiembre	55,7	2,1	3,0	0,6	0,4	3,5	4,2	12,9	24,1	65,6	14,7
Octubre	29,7	14,0	21,6	25,3	39,3	37,2	8,1	14,1	29,0	61,9	26,0
Noviembre	137,6	36,6	33,1	31,2	61,1	50,7	11,9	11,6	29,7	12,9	45,1
Diciembre	254,7	62,4	49,4	45,7	51,6	27,3	13,9	19,4	56,6	10,2	68,9
TOTAL	1147,7	407,2	391,8	330,9	386,9	349,3	242,7	360,7	525,6	521,5	486,4

Fuente de información: Agencia Estatal de Meteorología (AEMET)

GRÁFICO 3: Precipitaciones según cuencas hidrográficas. Año 2017 (Media en litros por metro cuadrado)



Fuente de información: Agencia Estatal de Meteorología (AEMET)

GRÁFICO 4: Evolución mensual de las precipitaciones peninsulares. Año 2017 (Milímetros)

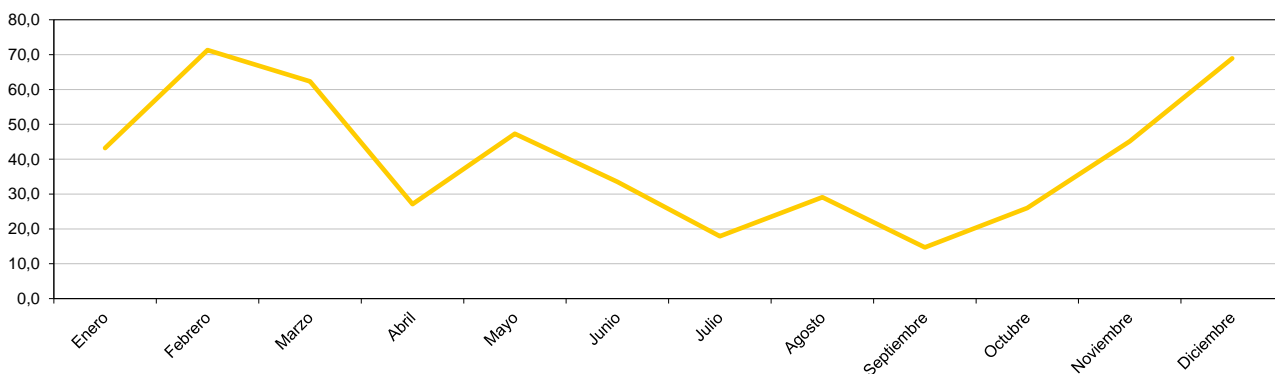

Fuente de información: Agencia Estatal de Meteorología (AEMET)

CLIMATOLOGÍA E HIDROLOGÍA

2.6. Serie histórica de la capacidad y el volumen de agua embalsada según cuencas hidrográficas y total nacional. Cifras registradas al final de cada año (millones de metros cúbicos) (1) (2)

Cuenca	2012		2013		2014		2015		2016		2017		2018 (P)	
	Capacidad	Volumen fin de año	Capacidad	Volumen fin de año	Capacidad	Volumen fin de año	Capacidad	Volumen fin de año	Capacidad	Volumen fin de año	Capacidad	Volumen fin de año	Capacidad	Volumen fin de año
Galicia Costa	684	495	684	542	684	489	684	390	684	356	684	356	684	481
Miño - Sil	3.030	1.731	3.030	1.826	3.030	1.921	3.030	1.659	3.030	1.447	3.030	1.447	3.030	1.604
Cantábrico	633	456	633											
Cantábrico Oriental				70		79		79		73		73		73
Cantábrico Occidental				384		554		339		518		334		518
Cuencas Internas del País Vasco	21	19	21	18	21	18	21	13	21	19	21	19	21	16
Duero	7.507	2.731	7.507	4.674	7.507	5.657	7.507	4.464	7.507	2.441	7.507	2.441	7.507	4.094
Tajo	11.012	4.516	11.012	5.736	11.012	6.731	11.012	4.843	11.012	4.140	11.012	4.140	11.012	5.816
Guadiana	8.635	5.759	8.632	6.675	9.266	7.446	9.266	5.997	9.261	4.079	9.261	4.079	9.261	4.964
Cuenca Atlántica Andaluza	1.880	1.404	1.880											
Tinto, Odiel y Piedras				165		229		190		229		160		229
Guadalete- Barbate				1.267		1.651		1.032		1.651		1.651		1.651
Guadalquivir	8.101	5.918	8.101	6.380	8.101	6.330	8.101	4.820	8.118	2.605	8.118	2.605	8.118	4.356
Cuenca Mediterránea Andaluza	1.177	853	1.177	777	1.177	707	1.177	551	1.174	360	1.174	360	1.174	778
Segura	1.141	572	1.141	670	1.141	674	1.141	466	1.141	164	1.140	164	1.140	280
Júcar	3.336	1.337	3.337	1.564	3.337	1.364	3.337	1.215	3.337	844	3.337	844	3.337	1.163
Ebro	7.493	4.709	7.511	5.448	7.511	5.520	7.511	4.629	7.642	3.865	7.642	3.865	7.642	5.145
Cuencas internas de Cataluña	677	372	677	565	677	633	677	519	677	305	677	305	677	609
TOTAL	55.327	30.872	55.343	36.761	55.977	39.350	55.977	31.121	56.075	21.832	56.074	21.832	56.074	30.936

Fuente: Dirección General del Agua del MITECO. Nº 52 Boletín hidrológico semanal.

⁽¹⁾ R.D. 125/2007 por el que se fija el ámbito territorial de las demarcaciones hidrográficas

⁽²⁾ R.D. 266/2008 por el que se modifica la Conferencia Hidrográfica del Norte y se divide en la Confederación Hidrográfica del Miño-Sil y en la Confederación Hidrográfica del Cantábrico

(P) Datos Provisionales a 31 de diciembre de 2018.

Datos provisionales sujetos a revisión.

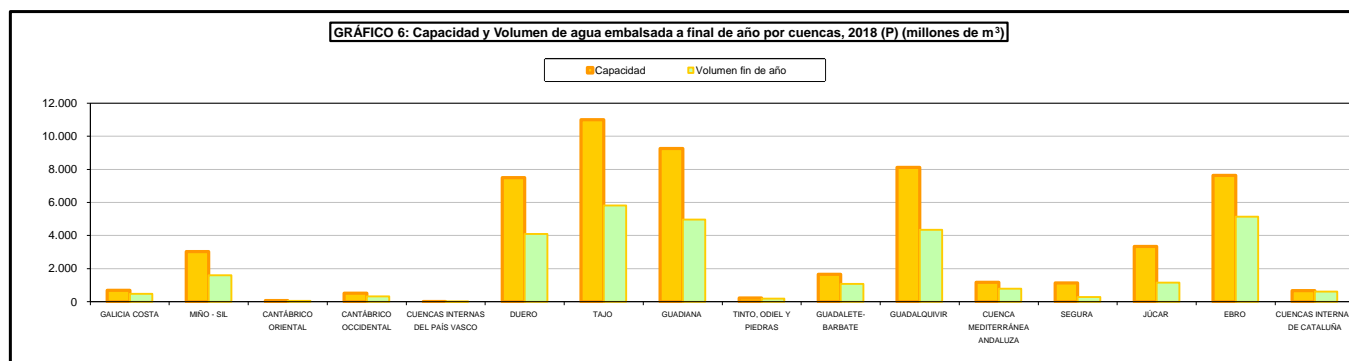
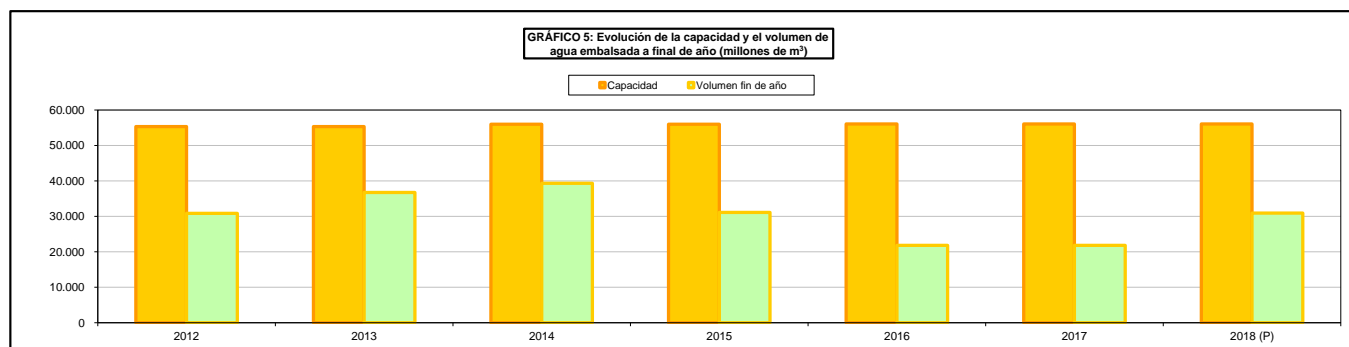

CAPÍTULO 3: DISTRIBUCIÓN GENERAL DE USOS Y APROVECHAMIENTOS DE LOS SUELOS

Se incluyen en este capítulo, la distribución general de la tierra según usos y aprovechamientos que se realiza cada año utilizando la información disponible al respecto.

Los datos se obtienen a nivel municipal y se agregan a nivel comarcal, provincial, comunidad autónoma y nacional. Se han tenido en cuenta los resultados de la Encuesta de Superficies y Rendimientos de Cultivos (ESYRCE) del Ministerio de Agricultura, Pesca, y Alimentación (MAPA), para el análisis de las superficies de cultivos y ocupaciones del suelo. Los resultados obtenidos ofrecen un elevado nivel de calidad y facilitan la revisión de las series de superficies.

Enlace de interés:

ESYRCE

<https://www.mapa.gob.es/es/estadistica/temas/estadisticas-agrarias/agricultura/esyrce/default.aspx>

OBSERVACIONES METODOLÓGICAS

Tierras ocupadas por cultivos herbáceos: Engloban las tierras bajo cultivos temporales (contando solo una vez las que dan dos cosechas), las praderas temporales para siega o pastoreo, y las tierras dedicadas a huertas con inclusión de los cultivos de invernadero.

Barbechos y otras tierras no ocupadas: Se incluyen en este grupo todas las tierras de cultivo en descanso o no ocupadas durante el año independientemente del motivo, aunque hayan sido aprovechadas como pastos para el ganado.

Tierras ocupadas por cultivos leñosos: Se refieren a las tierras con cultivos que ocupan el terreno durante largos periodos y no necesitan ser replantados después de cada cosecha. Incluye tierras ocupadas por árboles frutales, árboles de fruto seco, olivos, vides, etc., pero excluye la tierra dedicada a árboles para la producción de leña o de madera.

Regadío: Superficies destinadas a la producción de cultivos o mejoramiento de pastos a las que voluntariamente se proporciona agua, con independencia de que estas superficies sean regadas o no durante el periodo respectivo.

Prados naturales: Son terrenos con cubierta herbácea natural (no sembrados) constituida por especies vivaces, característica de climas húmedos o subhúmedos, pero que también existe en climas más secos con suficiente humedad edáfica (regadíos o terrenos frescos). Son susceptibles de aprovechamiento mediante siega al menos una vez al año. Se caracterizan también por una homogeneidad de producción a lo largo de los años y en menor proporción en distintas épocas del año.

Pastizales: Terreno de pastos naturales característicos de zonas con climas seco-subhúmedos, semiáridos y áridos, poblados de especies espontáneas, entre las que predominan las herbáceas generalmente anuales.

Son susceptibles de aprovechamiento mediante pastoreo y no se labran, al menos periódicamente. Es frecuente una gran variabilidad de producción a lo largo de los años y dentro de períodos en el año Su diferencia con los prados naturales es que se dan en climas más secos y no son aprovechables por siega.

Erial: Terreno inculto, raso y de muy escasa vegetación herbácea. Frecuentemente son tierras degradadas, que pueden producir pastos pobres de temporada en años de buena climatología, pero cuyo aprovechamiento ganadero no es apreciable por no existir ganado o por la escasez de mano de obra. Normalmente no llega a poder mantener diez kilos de peso vivo por hectárea y año.

En el caso de terrenos de estas características pero situados en zonas de normal aprovechamiento ganadero, se incluirán como "Pastizal".

Espartizal: Terreno con población de esparto cuya producción no siempre se recolecta. Circunstancialmente puede ser objeto de cuidados culturales para incrementar la producción.

Superficie forestal arbolada, arbustiva y matorral:

En España es muy frecuente la asociación de especies arbóreas forestales con otras ocupaciones del suelo tales como cultivos herbáceos, barbecho, pastizal, matorral, etc., por lo que la evaluación de la superficie total arbolada no se reduce a la superficie ocupada exclusiva o principalmente por el arbolado forestal, sino que se debe considerar también las otras superficies en las que éste comparte el suelo en mayor o menor proporción con otras ocupaciones.

La densidad del arbolado se mide por la fracción de cabida cubierta, es decir, el porcentaje del suelo que cubren las copas de los árboles. Atendiendo a la fracción de cabida cubierta en orden creciente pueden distinguirse las siguientes formas de presentarse el arbolado forestal: árboles aislados, dehesas de arbolado, matorral con arbolado y superficie forestal arbolada. El matorral incluido dentro de este epígrafe viene definido como terreno cubierto con predominio de arbustos y plantas sufruticosas espontáneas tales como jara, brezo, tojo, retama, piorno, coscoja, espinos, lentisco, romero, tomillo, etc., en proporción tal que el aprovechamiento ganadero resulta muy limitado, aunque puede tener un uso secundario como pasto conforme a la legislación española.

Otras superficies geográficas: Incluyen las superficies destinadas a otros usos como poblaciones, caminos, construcciones, carreteras, vías férreas, zonas industriales, fines militares, etc.

Dentro de la superficie no agrícola están comprendidos los ríos y lagos formados por las extensiones correspondientes a lagos, pantanos, charcas, canales y ríos normalmente ocupados por agua sin tomar en consideración que en alguna época estén secos o con un nivel más bajo. Estas extensiones se consignan al máximo nivel normal.

DISTRIBUCIÓN GENERAL DEL SUELO POR USOS Y APROVECHAMIENTOS

3.1. Serie histórica de la distribución de la superficie geográfica según grandes grupos de usos (miles de hectáreas)

Años	Tierras de cultivos			Total
	Ocupación por cultivos herbáceos	Barbechos y otras tierras no ocupadas	Ocupación por cultivos leñosos	
2007	8.691,5	3.894,9	4.810,5	17.397,0
2008	9.124,7	3.362,6	4.783,6	17.270,9
2009	8.763,5	3.733,4	4.719,3	17.216,3
2010	8.718,4	3.809,9	4.693,0	17.221,4
2011	8.971,6	3.546,5	4.562,9	17.081,0
2012	8.969,1	3.600,9	4.969,2	17.539,3
2013	9.105,1	3.076,1	4.951,6	17.132,8
2014	9.236,3	3.041,9	4.909,7	17.187,9
2015	9.048,5	3.288,6	4.695,8	17.033,0
2016	9.080,0	3.173,8	4.731,4	16.985,2
2017	8.978,5	3.089,0	4.794,5	16.862,0

Años	Prados naturales	Pastizales	Erial	Superficie forestal	Otras superficies geográficas.
2007	1.219,7	5.535,4	4.035,7	17.998,6	4.371,8
2008	1.232,2	5.702,3	4.157,6	17.850,1	4.347,1
2009	1.191,6	5.649,7	3.915,2	18.363,9	4.226,6
2010	1.184,7	5.462,6	3.677,0	18.640,1	4.374,5
2011	1.160,2	5.333,9	3.527,6	18.954,3	4.593,3
2012	1.194,8	4.977,2	3.230,6	19.140,5	4.511,5
2013	1.233,5	5.156,7	3.210,0	19.403,8	4.417,7
2014	1.229,2	4.987,7	3.173,1	19.699,8	4.315,9
2015	1.193,3	5.206,4	2.833,0	20.032,4	4.295,5
2016	1.184,9	5.286,6	2.838,9	20.027,0	4.271,0
2017	1.131,2	5.439,2	2.404,5	20.345,7	4.413,6

NOTA: Este cuadro es una recopilación de la información sobre distribución general de la tierra que ha aparecido en los sucesivos Anuarios Estadísticos del Ministerio de Agricultura. Los conceptos y definiciones de la clasificación han variado a lo largo del período transcurrido, por lo que ha sido necesario establecer equivalencias entre los conceptos de las sucesivas clasificaciones. Para un estudio más detallado remitimos al lector a cada Anuario.

Las superficies geográficas totales de referencia se han ido modificando de acuerdo con las oficiales del IGN recogidas por el INE

DISTRIBUCIÓN GENERAL DEL SUELO POR USOS Y APROVECHAMIENTOS

3.2 Estado comparativo de la distribución general de la tierra, 2016-2017 (hectáreas)

Aprovechamientos	Total		
	2016 (ha)	2017 (ha)	2017 2016=100
Cultivos herbáceos	9.079.957	8.978.484	98,9
Barbechos y otras tierras no ocupadas	3.173.804	3.089.014	97,3
Cultivos leñosos	4.731.415	4.794.460	101,3
TIERRAS DE CULTIVO	16.985.176	16.861.958	99,3
Prados	1.184.890	1.131.167	95,5
Pastizales	5.286.556	5.439.172	102,9
Erial	2.838.917	2.404.458	84,7
TOTAL SUPERFICIE USO PRINCIPAL PASTOS	9.310.363	8.974.797	96,4
SUPERFICIE FORESTAL ARBOLADA, ARBUSTIVA Y DE MATORRAL	20.026.970	20.345.749	101,6
OTRA SUPERFICIE NI AGRARIA NI FORESTAL	4.271.014	4.413.557	103,3
SUPERFICIE GEOGRÁFICA TOTAL	50.593.523	50.596.061	100,0

La determinación de los resultados de la distribución de la tierra se ha realizado, como en años anteriores, partiendo de la información procedente de los cuestionarios de "Superficies ocupadas por los cultivos agrícolas" (municipales y provinciales), y los resultados de la "Encuesta sobre superficies y rendimientos de cultivos". A este respecto se han tratado con especial atención los resultados de barbecho y de prados y pastos, analizando las diferencias entre ambas fuentes de información junto con los coeficientes de variación de la encuesta. Se ha realizado una revisión desde el año 2007 entre la AGE y las CCAA, para ello se han utilizado fuentes estadísticas agrarias como la ESYRCE, SIGPAC, MCA., excepto la Comunidad de Madrid que ha utilizado fuente el catastro. Las superficies geográficas totales de referencia se han ido modificando de acuerdo con las oficiales del IGN recogidas por el INE.

**GRÁFICO 3: Distribución general de la tierra.
Año 2016**

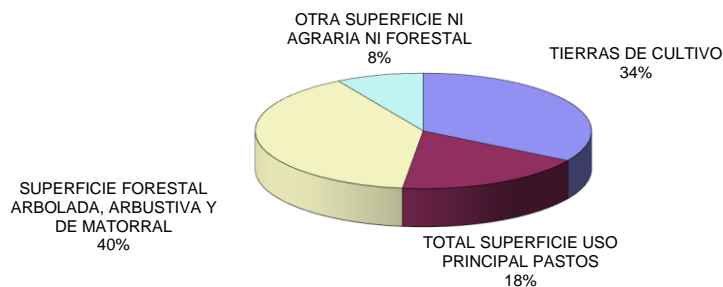

**GRÁFICO 4: Distribución general de la tierra.
Año 2017**

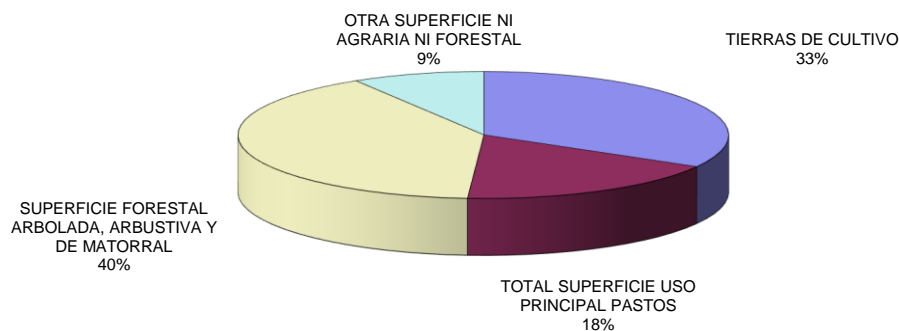

DISTRIBUCIÓN GENERAL DEL SUELO POR USOS Y APROVECHAMIENTOS

3.3 Distribución de la superficie según grandes usos y aprovechamientos del suelo, 2017 (hectáreas)

Provincias y Comunidades Autónomas	Tierras de cultivo	Superficies con uso principal pastos	Superficie forestal arbolada, arbustiva y de matorral (1)	Otras superficies (2)	Superficie geográfica total
A Coruña	134.057	98.046	454.327	108.608	795.038
Lugo	135.559	183.097	594.796	72.207	985.659
Ourense	57.667	110.604	483.239	75.803	727.313
Pontevedra	49.943	57.907	269.638	71.972	449.460
GALICIA	377.226	449.654	1.802.000	328.590	2.957.470
P. DE ASTURIAS	19.102	311.820	610.098	119.212	1.060.232
CANTABRIA	7.287	200.699	273.368	51.468	532.822
Álava	74.410	46.442	155.238	27.620	303.710
Guipúzcoa	3.596	37.875	134.115	22.449	198.035
Vizcaya	3.305	43.367	143.342	31.238	221.252
PAÍS VASCO	81.311	127.684	432.695	81.307	722.997
NAVARRA	336.640	91.980	545.302	65.116	1.039.038
LA RIOJA	156.334	130.614	181.936	35.619	504.503
Huesca	524.079	154.009	747.120	138.422	1.563.630
Teruel	432.816	459.578	530.619	57.944	1.480.957
Zaragoza	806.935	437.348	364.245	118.924	1.727.452
ARAGÓN	1.763.830	1.050.935	1.641.984	315.290	4.772.039
Barcelona	135.392	33.166	471.330	132.997	772.885
Girona	102.138	43.838	390.361	54.540	590.877
Lleida	371.366	126.047	654.127	65.829	1.217.369
Tarragona	222.119	17.210	320.724	70.238	630.291
CATALUÑA	831.015	220.261	1.836.542	323.604	3.211.422
BALEARES	171.516	30.086	246.341	51.225	499.168
Ávila	187.244	336.450	234.292	47.013	804.999
Burgos	601.856	359.491	383.517	84.241	1.429.105
León	310.782	295.289	806.305	145.805	1.558.181
Palencia	474.734	150.423	134.995	45.099	805.251
Salamanca	288.474	420.321	461.658	64.542	1.234.995
Segovia	265.740	195.497	184.820	46.219	692.276
Soria	347.746	197.054	440.555	45.362	1.030.717
Valladolid	572.644	72.432	113.225	52.749	811.050
Zamora	452.578	332.674	204.085	66.790	1.056.127
CASTILLA Y LEÓN	3.501.798	2.359.631	2.963.452	597.820	9.422.701
MADRID	198.248	155.335	266.059	183.107	802.749
Albacete	718.365	50.897	656.502	66.817	1.492.581
Ciudad Real	931.980	268.637	677.534	103.170	1.981.321
Cuenca	754.658	79.899	793.428	86.143	1.714.128
Guadalajara	338.045	135.368	679.419	68.376	1.221.208
Toledo	830.885	123.446	465.213	117.457	1.537.001
CASTILLA-LA MANCHA	3.573.933	658.247	3.272.096	441.963	7.946.239
Alicante	173.287	66.395	228.022	113.951	581.655
Castellón	142.588	72.805	379.824	67.971	663.188
Valencia	340.560	23.450	576.597	140.203	1.080.810
C. VALENCIANA	656.435	162.650	1.184.443	322.125	2.325.653
R. DE MURCIA	441.103	146.882	418.375	125.027	1.131.387
Badajoz	827.334	542.620	630.651	176.020	2.176.625
Cáceres	233.678	669.176	950.844	133.121	1.986.819
EXTREMADURA	1.061.012	1.211.796	1.581.495	309.141	4.163.444
Almería	187.912	363.535	251.907	74.000	877.354
Cádiz	290.640	103.144	248.780	101.007	743.571
Córdoba	708.736	166.906	407.310	94.191	1.377.143
Granada	523.096	254.754	407.528	79.323	1.264.701
Huelva	151.390	160.442	605.478	95.491	1.012.801
Jaén	648.918	145.314	481.269	74.108	1.349.609
Málaga	273.122	116.500	247.027	94.198	730.847
Sevilla	844.503	131.274	286.430	141.382	1.403.589
ANDALUCÍA	3.628.317	1.441.869	2.935.729	753.700	8.759.615
Las Palmas	16.245	122.035	18.290	249.868	406.438
S.C. de Tenerife	40.606	102.619	135.544	59.375	338.144
CANARIAS	56.851	224.654	153.834	309.243	744.582
ESPAÑA	16.861.958	8.974.797	20.345.749	4.413.557	50.596.061

(1) Incluye superficie de aprovechamiento secundario pastos. También incluye los terrenos yermos, roqueados y arenales, así como las construcciones e infraestructuras destinadas al servicio del monte y del ganado.

(2) Incluye uso urbano, otros usos artificiales (vías de comunicación, industrias, minería, etc) aguas y humedales

DISTRIBUCIÓN GENERAL DEL SUELO POR USOS Y APROVECHAMIENTOS

3.4 Distribución de las tierras de cultivo según grandes grupos de cultivo y ocupación principal, 2017 (hectáreas)

Provincias y Comunidades Autónomas	Cultivos herbáceos			Barbechos y otras tierras no ocupadas			Cultivos leñosos			Total tierras de cultivos		
	Secano	Regadío	Total	Secano	Regadío	Total	Secano	Regadío	Total	Secano	Regadío	Total
A Coruña	113.740	3.742	117.482	6.957	-	6.957	8.689	928	9.618	129.386	4.670	134.057
Lugo	114.626	3.443	118.069	5.213	-	5.213	11.694	583	12.277	131.533	4.026	135.559
Ourense	21.030	5.664	26.694	7.250	-	7.250	22.688	1.035	23.723	50.968	6.699	57.667
Pontevedra	28.633	2.950	31.583	3.102	-	3.102	14.795	463	15.258	46.530	3.413	49.943
GALICIA	278.029	15.799	293.828	22.522	-	22.522	57.866	3.009	60.876	358.417	18.808	377.226
P. DE ASTURIAS	16.636	560	17.196	-	-	-	1.311	532	1.906	17.947	1.092	19.120
CANTABRIA	6.798	21	6.819	268	-	268	137	63	200	7.203	84	7.287
Álava	52.732	4.220	56.952	3.271	-	3.271	12.730	1.457	14.187	68.733	5.677	74.410
Guipúzcoa	1.302	274	1.576	-	-	-	1.965	55	2.020	3.267	329	3.596
Vizcaya	1.744	573	2.317	2	-	2	897	89	986	2.643	662	3.305
PAÍS VASCO	55.778	5.067	60.845	3.273	-	3.273	15.592	1.601	17.193	74.643	6.668	81.311
NAVARRA	174.102	78.093	252.195	40.855	10.867	51.722	13.634	19.089	32.723	228.591	108.049	336.640
LA RIOJA	41.118	21.880	62.998	21.888	4.158	26.046	45.173	22.117	67.290	108.179	48.155	156.334
Huesca	222.426	170.453	392.879	71.118	19.247	90.365	18.742	22.093	40.835	312.286	211.793	524.079
Teruel	191.537	20.943	212.480	150.939	12.785	163.724	50.654	5.958	56.612	393.130	39.686	432.816
Zaragoza	298.294	143.006	441.300	228.822	31.933	271.337	62.365	42.515	94.298	589.481	217.454	806.935
ARAGÓN	712.257	334.402	1.046.659	450.879	63.965	525.426	131.761	70.566	191.745	1.294.897	468.933	1.763.830
Barcelona	90.592	7.345	97.937	9.314	692	10.006	25.980	1.469	27.449	125.886	9.506	135.392
Girona	54.224	27.547	81.779	7.758	2.037	9.795	4.609	10.572	15.271	67.945	34.139	102.084
Lleida	147.311	95.592	242.903	18.130	6.317	24.447	48.559	55.457	104.016	214.000	157.366	371.366
Tarragona	23.790	24.767	48.557	24.470	4.527	28.997	106.257	38.308	144.565	154.517	67.602	222.119
CATALUÑA	315.917	155.251	471.166	59.672	13.573	73.217	186.759	99.843	286.602	562.348	268.667	831.015
BALEARES	82.068	5.190	87.258	29.010	1.668	30.678	49.119	4.461	53.580	160.197	11.319	171.516
Ávila	117.653	17.625	135.278	39.016	3.491	42.507	8.580	879	9.459	165.249	21.995	187.244
Burgos	482.744	22.430	505.174	76.496	1.027	77.523	18.456	703	19.159	577.696	24.160	601.856
León	98.163	127.582	225.745	58.861	13.135	71.996	11.849	1.192	13.041	168.873	141.909	310.782
Palencia	359.777	67.630	427.407	43.879	2.776	46.655	595	77	672	404.251	70.483	474.734
Salamanca	192.575	41.093	233.668	45.937	1.541	47.478	7.219	109	7.328	245.731	42.743	288.474
Segovia	196.415	20.713	217.128	44.954	1.534	46.488	1.704	2.124	243.073	22.667	265.740	
Soria	294.323	13.649	307.972	75.927	1.174	77.101	1.716	957	2.673	331.966	15.780	347.746
Valladolid	389.388	92.032	481.420	57.201	7.043	64.244	21.292	5.688	26.980	467.881	104.763	572.644
Zamora	221.210	53.675	274.885	158.160	5.821	163.981	12.813	899	13.712	302.183	60.395	462.578
CASTILLA Y LEÓN	2.312.248	456.429	2.768.677	600.431	37.542	637.973	84.224	10.924	95.148	2.996.903	504.895	3.501.798
MADRID	76.229	19.291	95.520	62.774	3.877	66.651	32.326	3.751	36.077	171.329	26.919	198.248
Albacete	255.022	101.392	356.414	156.353	10.744	167.097	134.908	59.946	194.854	546.283	172.082	718.365
Ciudad Real	252.296	100.023	352.319	225.273	21.031	246.304	247.939	84.818	332.757	725.508	206.472	931.980
Cuenca	506.010	27.466	533.476	77.264	2.444	79.708	121.679	19.795	141.474	704.953	49.705	754.658
Guadalajara	231.394	11.587	242.981	63.852	787	64.639	30.299	126	30.425	325.545	12.500	338.045
Toledo	300.568	53.655	354.223	210.618	11.757	222.375	220.290	33.997	254.287	731.476	99.409	830.885
CASTILLA-LA MANCHA	1.545.290	294.123	1.839.413	733.360	47.363	780.723	755.115	198.682	953.797	3.033.765	540.168	3.573.933
Alicante	5.260	17.711	22.971	25.474	16.288	41.762	46.061	62.493	108.554	76.795	96.492	173.287
Castellón	7.594	5.186	12.780	7.954	3.548	11.502	76.475	41.831	118.306	92.023	50.565	142.588
Valencia	14.195	26.320	40.515	41.092	18.474	59.566	101.777	138.702	240.479	157.064	183.496	340.560
C. VALENCIANA	27.049	49.217	76.266	74.520	38.310	112.830	224.313	243.026	467.339	325.882	330.553	656.435
R. DE MURCIA	49.808	61.623	111.431	99.546	35.918	135.464	103.915	90.293	194.208	253.269	187.834	441.103
Badajoz	270.879	90.246	361.124	173.760	-	173.760	234.782	57.668	292.450	679.420	147.914	827.334
Cáceres	28.835	55.501	84.336	59.908	-	59.908	79.856	9.578	89.434	168.599	65.079	233.578
EXTREMADURA	299.713	145.747	445.460	233.668	-	233.668	314.638	67.246	381.884	848.019	212.993	1.061.012
Almería	18.086	40.735	58.821	31.348	10.504	41.852	61.855	25.384	87.239	111.289	76.623	187.912
Cádiz	177.201	51.910	229.111	18.630	3.050	21.680	32.458	7.391	39.849	228.289	62.351	290.640
Córdoba	180.390	45.382	225.772	102.765	4.604	107.369	302.391	73.204	375.595	585.546	123.190	708.736
Granada	82.545	34.549	117.094	88.063	7.333	95.416	222.226	66.360	310.586	392.854	130.242	523.096
Huelva	43.158	12.954	56.112	21.390	2.202	23.592	36.219	35.477	71.696	100.757	50.633	151.390
Jáen	23.362	12.404	35.766	20.008	2.960	22.968	338.113	252.071	590.184	381.483	267.435	648.918
Málaga	57.985	15.813	73.798	15.930	1.211	17.141	145.976	36.207	182.183	219.891	53.231	273.122
Sevilla	361.011	168.984	529.995	30.849	8.575	39.424	191.427	83.657	275.084	583.287	261.216	844.503
ANDALUCÍA	943.738	382.731	1.326.469	328.993	40.439	369.432	1.330.665	601.751	1.932.416	2.603.396	1.024.921	3.628.317
Las Palmas	2.701	4.960	7.661	966	1.314	2.280	2.029	4.275	6.304	5.696	10.549	16.245
S. C. de Tenerife	4.363	4.230	8.593	14.910	1.931	16.841	3.489	11.683	15.172	22.762	17.844	40.606
CANARIAS	7.064	9.190	16.254	15.876	3.245	19.121	5.518	15.958	21.476	28.458	28.393	56.851
ESPAÑA	6.943.842	2.034.614	8.978.484	2.777.535	300.925	3.089.014	3.352.066	1.452.912	4.794.460	13.073.443	3.788.451	16.861.958

DISTRIBUCIÓN GENERAL DEL SUELO POR USOS Y APROVECHAMIENTOS

3.5 Distribución de la superficie con aprovechamiento principal pastos, 2017 (hectáreas)

Provincias y Comunidades Autónomas	Prados	Pastizales	Total prados y pastizales (1)	Erial (*)	Superficies con uso principal pastos
A Coruña	77.395	20.651	98.046	-	98.046
Lugo	139.701	43.396	183.097	-	183.097
Ourense	64.736	45.868	110.604	-	110.604
Pontevedra	43.149	14.758	57.907	-	57.907
GALICIA	324.981	124.673	449.654	-	449.654
P. DE ASTURIAS	199.668	112.152	311.820	-	311.820
CANTABRIA	114.694	85.668	200.362	337	200.699
Álava	20.900	17.267	38.167	8.275	46.442
Guipúzcoa	32.620	5.255	37.875	-	37.875
Vizcaya	35.986	6.501	42.487	880	43.367
PAÍS VASCO	89.506	29.023	118.529	9.155	127.684
NAVARRA	32.802	47.592	80.394	11.586	91.980
LA RIOJA	834	77.053	77.887	52.727	130.614
Huesca	14.689	30.825	45.514	108.495	154.009
Teruel	165	261.384	261.549	198.029	459.578
Zaragoza	-	187.985	182.572	249.363	437.348
ARAGÓN	14.854	480.194	495.048	555.887	1.050.935
Barcelona	2.519	24.699	27.218	5.948	33.166
Girona	17.110	24.785	41.895	1.943	43.838
Lleida	49.191	69.495	118.686	7.361	126.047
Tarragona	-	15.829	14.509	1.381	17.210
CATALUÑA	68.820	134.808	203.628	16.633	220.261
BALEARES	-	28.969	18.254	1.117	30.086
Ávila	26.590	252.711	279.301	57.149	336.450
Burgos	39.848	279.240	319.088	40.403	359.491
León	42.701	210.391	253.092	42.197	295.289
Palencia	5.332	94.714	100.046	50.377	150.423
Salamanca	81.710	307.216	388.926	31.395	420.321
Segovia	6.139	129.520	135.659	59.838	195.497
Soria	1.023	17.660	18.683	178.371	197.054
Valladolid	3.022	39.270	42.292	30.140	72.432
Zamora	25.226	148.813	174.039	158.635	332.674
CASTILLA Y LEÓN	231.591	1.479.535	1.711.126	648.805	2.359.631
MADRID	37.280	111.841	149.121	6.214	155.335
Albacete	-	36.124	36.124	14.773	50.897
Ciudad Real	-	242.561	217.955	26.076	268.637
Cuenca	449	41.002	41.451	38.448	79.899
Guadalajara	274	14.000	14.274	121.094	135.368
Toledo	5.261	68.676	73.937	49.509	123.446
CASTILLA-LA MANCHA	5.984	402.363	408.347	249.900	658.247
Alicante	-	435	430	65.960	66.395
Castellón	-	21.119	20.047	51.686	72.805
Valencia	47	966	1.013	22.437	23.450
C. VALENCIANA	47	22.520	22.567	140.083	162.650
R. DE MURCIA	-	-	-	146.882	146.882
Badajoz	-	531.120	505.836	11.500	542.620
Cáceres	6.377	649.899	656.276	12.900	669.176
EXTREMADURA	6.377	1.181.019	1.187.396	24.400	1.211.796
Almería	-	184.881	170.492	178.654	363.535
Cádiz	-	93.934	95.644	9.210	103.144
Córdoba	-	158.376	144.152	8.530	166.906
Granada	-	152.482	178.482	102.272	254.754
Huelva	-	156.074	130.501	4.368	160.442
Jaén	-	130.945	110.215	14.369	145.314
Málaga	-	98.682	98.682	17.818	116.500
Sevilla	1.729	122.605	124.334	6.940	131.274
ANDALUCÍA	1.729	1.097.979	1.099.708	342.161	1.441.869
Las Palmas	-	30	30	122.005	122.035
S.C. de Tenerife	2.000	23.753	25.753	76.866	102.619
CANARIAS	2.000	23.783	25.783	198.871	224.654
ESPAÑA	1.131.167	5.439.172	6.570.339	2.404.458	8.974.797

* La superficie de erial incluye la superficie de espartizal en aquellas CCAA donde hay y no tiene uso industrial

(1) Superficie comunicada a Eurostat conforme al Reglamento 543/2009 del Consejo y del PE relativo a Estadísticas Agrarias

CAPITULO 4: ESTRUCTURA DE LAS EXPLOTACIONES AGRARIAS

Se incluye en este capítulo los datos obtenidos a través de la “Encuesta sobre la Estructura de las Explotaciones Agrícolas 2016”, que elabora el Instituto Nacional de Estadística (INE). Conforme al Reglamento (CE) N° 1166/2008 del Parlamento Europeo y del Consejo, relativo a las encuestas sobre la estructura de las explotaciones agrícolas, se han realizado el Censo Agrario 2009 y las Encuestas sobre la Estructura de las Explotaciones Agrícolas 2013 y 2016. La nueva revisión de la Política Agrícola Común (PAC) ha provocado nuevas necesidades de información estadística, obligando a modificar el sistema de Estadísticas Agrarias existente. Por este motivo, Eurostat, en colaboración con los Estados miembros, ha elaborado el Reglamento (UE) N° 715/2014 de la Comisión, que modifica el anexo III del Reglamento anterior, por lo que se refiere a la lista de características que deben recogerse en la Encuesta sobre la Estructura de las Explotaciones Agrícolas en 2016

Los objetivos fundamentales de la Encuesta sobre la Estructura de las Explotaciones Agrícolas 2016, son los siguientes:

1. Evaluar la situación de la agricultura española, y seguir la evolución estructural de las explotaciones agrícolas, así como obtener resultados comparables entre todos los Estados miembros de la Unión Europea.
2. Cumplir con la normativa legal fijada por la Unión Europea en los diferentes reglamentos del Consejo, así como atender a los requerimientos estadísticos nacionales y otras solicitudes internacionales de información estadística acerca del sector agrario.

El contenido se estructura en los siguientes apartados:

1. Características generales del titular y de las explotaciones agrícolas como personalidad jurídica y gestión de la explotación, régimen de tenencia, y destino de la producción.
2. Aprovechamiento de la tierra (SAU, Superficie total regada, y regable, Superficies por cultivos en secano, y regadío etc)
3. Ganadería.
4. Producción ecológica (agricultura y ganadería ecológica)
5. Desarrollo rural
6. Variables complementarias sobre el regadío (superficie de regadío según el método o procedencia del agua de riego).
7. Laboreo de terreno y acciones para la conservación del suelo
8. Utilización y técnicas de aplicación de estiércol.
9. Mano de obra en la explotación.

La información está referida a todo el Territorio Nacional que comprende la Península, Islas Baleares, Islas Canarias, Ceuta y Melilla.

Para las características relacionadas con la tierra y con la mano de obra el período de referencia es el año agrícola 2016, es decir, la campaña agrícola comprendida entre el 1 de octubre de 2015 y el 30 de septiembre del 2016. Para los efectivos del ganado, la fecha de referencia será el día 30 de septiembre de 2016. Y finalmente para las medidas de desarrollo rural el periodo de referencia es de 2 años que finalizan el 31 de diciembre de 2016 (de 1 de enero 2015 a 31 de diciembre 2016).

La población investigada en esta encuesta comprende las explotaciones agrícolas que cumplan algunos de los siguientes criterios:

- Que tengan al menos 1 ha. de Superficie Agrícola Utilizada (SAU).
- Que tengan al menos 0,2 ha. SAU dedicadas a hortalizas, flores y plantas ornamentales al aire libre o en abrigo bajo, o frutales (incluidos cítricos) de regadío, o viveros o invernaderos.
- Que tengan al menos 0,1 ha. SAU dedicadas a hortalizas en invernadero.
- Que tengan al menos 0,1 ha. SAU dedicadas a flores y plantas ornamentales en invernadero.
- Que tengan al menos 0,5 ha. SAU dedicadas a tabaco.
- Que tengan al menos 0,5 ha. SAU dedicadas a lúpulo.
- Que tengan al menos 0,5 ha. SAU dedicadas a algodón
- Las explotaciones agrícolas con una o más Unidades Ganaderas (UG) y con una Producción Estándar Total (PET) igual o superior a 900 Euros.

Estos criterios son independientes, es decir, ha de cumplirse al menos uno de ellos para que se considere que la explotación pertenece a la población objeto de estudio.

Las explotaciones netamente forestales se excluyen de la encuesta si no cumplen las condiciones antes citadas, ya que la encuesta se refiere a explotaciones propiamente agrícolas. Sin embargo, cuando la explotación investigada tenga alguna masa forestal, ésta se recogerá en el cuestionario

La población investigada en este censo comprende todas las explotaciones agrícolas y ganaderas existentes en el territorio nacional a 30 de septiembre de 2009 y que cumplan alguno de los siguientes criterios.

Enlace de interés:

Encuesta sobre la Estructura de las Explotaciones Agrícolas

http://www.ine.es/dyngs/INEbase/es/operacion.htm?c=Estadistica_C&cid=1254736176854&menu=ultiDatos&idp=1254735727106

OBSERVACIONES METODOLÓGICAS

Explotación Agrícola: Es la unidad técnico-económica de la que se obtienen productos agrarios bajo la responsabilidad de un titular. Dicha unidad técnico-económica se caracteriza por la utilización en común de mano de obra y de los medios de producción: Maquinaria, tierras, edificios, abonos, etc.

Es decir, es una unidad de carácter agrícola (conjunto de tierras y/o ganado), bajo una gestión única, situada en un emplazamiento geográfico determinado y que utiliza los mismos medios de producción.

Situación geográfica de la explotación: Una explotación agrícola se considera, a efectos de la encuesta, situada en el municipio donde se encuentre la mayor parte de las tierras o, en caso de duda, donde radique la edificación única o principal de la explotación.

Las explotaciones ganaderas sin tierras se consideran adscritas al municipio en que el titular tenga declarado su ganado o, a falta de declaración, en el municipio donde radiquen las instalaciones ganaderas.

Titular de la explotación: Se designa como titular de la explotación la persona, física o jurídica que, actuando con libertad y autonomía, asume el riesgo de una explotación agrícola, dirigiéndola por sí o mediante otra persona.

Jefe de la explotación: Es la persona responsable de la gestión corriente y cotidiana de la explotación agrícola. El jefe de la explotación coincide, por lo general, con el titular. En caso de no coincidir, el jefe de la explotación puede ser un miembro de la familia del titular u otra persona asalariada.

Toda explotación tendrá solamente una persona como jefe de la explotación. Será aquella que aporte la mayor contribución a la gestión de la explotación. Si esta contribución se distribuyese de igual manera, se considerará que el jefe de la explotación es la persona de mayor edad.

Superficie total (ST): La superficie total de la explotación está constituida por la superficie de todas las parcelas que integran la misma: la superficie propiedad del titular, la arrendada de otros para su explotación y la superficie explotada con arreglo a otras formas de tenencia. Se excluyen las superficies de propiedad del titular pero cedidas a terceras personas.

Superficie agrícola utilizada (SAU): Es el conjunto de la superficie de tierras labradas y tierras para pastos permanentes. Las tierras labradas comprenden los cultivos herbáceos, los barbechos, los huertos familiares y las tierras dedicadas a cultivos leñosos

Tierras labradas: Son las que reciben cuidados culturales sea cual fuere su aprovechamiento y la fecha en que se hayan realizado dentro del año agrícola. Estos cuidados culturales son los que se efectúan con azada, arado, grada, cultivador, escarificador, extirpadora, etc., no entrando dentro de esta categoría las labores de extender abono, pases de rodillo o de tabla, cortes, escardas a mano, resiembra, etc., practicadas en las praderas permanentes. Se consideran las siguientes clases de cultivos en las tierras labradas: Cultivos herbáceos, barbechos, huertos familiares y cultivos leñosos.

Tierras para pastos permanentes: Son tierras no incluidas en la rotación de cultivos, dedicadas de forma permanente (por un período de cinco años o más) a la producción de hierba, ya sea cultivada (sembrada) o natural (espontánea). Se consideran los siguientes tipos: prados o praderas permanentes, otras superficies utilizadas para pastos y prados permanentes y pasto que no se utilizan a efectos de producción y tienen derecho a un régimen de ayudas. Se incluyen las dehesas a pastos y también el erial y el matorral cuando sobre ellos se haya realizado algún aprovechamiento ganadero.

Otras Tierras: Se trata de aquellas tierras que formando parte de la explotación no constituyen lo que se ha denominado Superficie Agrícola Utilizada (SAU), tales como eriales, espartizales, matorrales, especies arbóreas forestales y las superficies cubiertas de árboles o arbustos forestales con una misión de protección principalmente..

Tierras de regadío: Se consideran como tales las que, durante el periodo de referencia han recibido agua mediante un procedimiento establecido por el hombre, cualquiera que haya sido la duración o cantidad de los riegos, incluso si fueron de forma eventual.

Tierras de secano: Se consideran como tales las que, durante el periodo de referencia de la Encuesta, no han recibido más agua que la de la lluvia.

Producción Estándar Total (PE): La producción estándar de una característica agrícola es el valor monetario de la producción bruta al precio de salida de la explotación. La producción estándar total (PET) de la explotación es la suma de las producciones estándares de cada característica de la explotación.

Orientación técnico-económica (OTE): Una de las características utilizadas para agrupar explotaciones agrícolas es su Orientación Técnico Económica (OTE). Se define en función de la contribución relativa de la producción estándar de las distintas características de dicha explotación respecto a la producción estándar total de la explotación.

Unidades ganaderas (UG): Los datos de ganadería se expresan en número de cabezas o en unidades ganaderas (UG), que se obtienen aplicando un coeficiente a cada especie y tipo, para agregar en una unidad común diferentes especies:

<u>Unidades Ganaderas</u>	<u>Coeficiente</u>	<u>Unidades Ganaderas</u>	<u>Coeficiente</u>
Vacas lecheras	1	Cerdas madres y de reposición	0,5
Otras vacas	0,8	Lechones	0,027
Bovinos machos de 24 meses y más	1	Otros porcinos	0,3
Bovinos hembras de 24 meses y más	0,8	Gallinas ponedoras	0,014
Bovinos de 12 a menos de 24 meses	0,7	Pollos de carne	0,007
Bovinos de menos de 12 meses	0,4	Avestruces	0,35
Ovinos	0,1	Resto de aves	0,03
Caprinos	0,1	Conejas madres	0,02
Equinos	0,8		

Se exceptúan las colmenas que no se convierten a UG

Unidades de trabajo-año (UTA): Los datos de trabajo en la explotación se expresan en número de jornadas, en porcentaje de tiempo de trabajo o bien en unidades de trabajo-año (UTA); una UTA equivale al trabajo que realiza una persona a tiempo completo a lo largo de un año.

En el siguiente cuadro se dan las equivalencias entre UTA, jornadas laborales, horas trabajadas y porcentaje del tiempo anual de trabajo de una persona dedicada a tiempo completo:

<u>Porcentaje</u>	<u>Horas</u>	<u>Jornadas</u>	<u>UTA</u>
> 0 a < 25%	>0 a < 456	>0 a < 57	> 0 a < 0,250
25 a < 50%	456 a < 912	57 a < 114	0,250 a < 0,500
50 a < 50%	912 a < 1.369	114 a < 171	0,500 a < 0,750
75 a < 50%	1.369 a < 1.826	171 a < 228	0,750 a < 1
100%	1.826 y más	228 y más	1

ESTRUCTURA DE LAS EXPLOTACIONES AGRARIAS

4.1.1. Distribución autonómica de las explotaciones agrarias según (ST) y (SAU), 2016

Comunidad Autónoma	Nº total de explotaciones	Superficie total (Ha)	Explotaciones con tierras					Nº de explotaciones sin tierras
			Con SAU			Sin SAU		
			Número	ST(ha)	SAU (ha)	Número	ST (ha)	
Galicia	74.994	863.677	74.434	855.592	621.643	560	8.085	1.412
P. de Asturias	21.926	493.505	21.899	493.156	350.561	28	349	595
Cantabria	9.391	330.454	9.297	330.372	218.633	95	82	530
País Vasco	15.564	249.042	15.539	248.894	176.319	25	148	-
Navarra	14.583	795.989	14.430	795.864	555.886	153	125	182
La Rioja	9.362	342.104	9.283	342.020	216.258	80	84	156
Aragón	48.457	2.928.882	47.827	2.926.209	2.274.920	630	2.673	680
Cataluña	56.701	1.679.969	55.958	1.676.906	1.115.367	743	3.062	842
Baleares	10.101	240.656	10.037	240.426	170.496	65	230	162
Castilla y León	90.036	6.526.017	89.211	6.522.138	5.327.061	825	3.879	2.048
Madrid	7.417	376.335	7.315	376.001	299.213	102	334	70
Castilla-La Mancha	117.760	5.117.238	117.180	5.115.776	4.037.368	580	1.463	926
C. Valenciana	111.425	859.078	111.067	857.749	614.101	358	1.328	399
R. de Murcia	29.101	512.663	28.833	502.786	377.362	268	9.877	419
Extremadura	61.626	3.079.963	61.227	3.077.998	2.425.122	400	1.965	899
Andalucía	242.324	5.550.730	241.407	5.537.982	4.399.491	917	12.747	2.066
Canarias	12.283	65.743	11.981	65.271	49.920	302	472	581
ESPAÑA	933.059	30.012.082	926.929	29.965.179	23.229.753	6.130	46.903	11.966

Fuente: Encuesta sobre la Estructura de las Explotaciones Agrícolas, 2013. INE.
 (ha): Hectáreas
 (ST): Superficie total
 (SAU): Superficie agrícola utilizada.

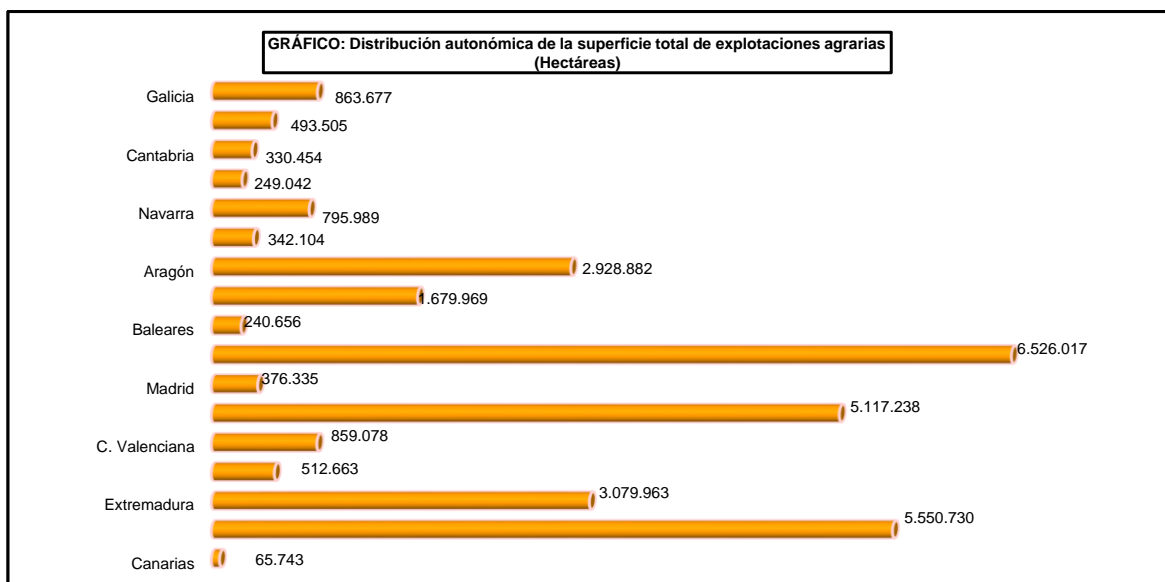
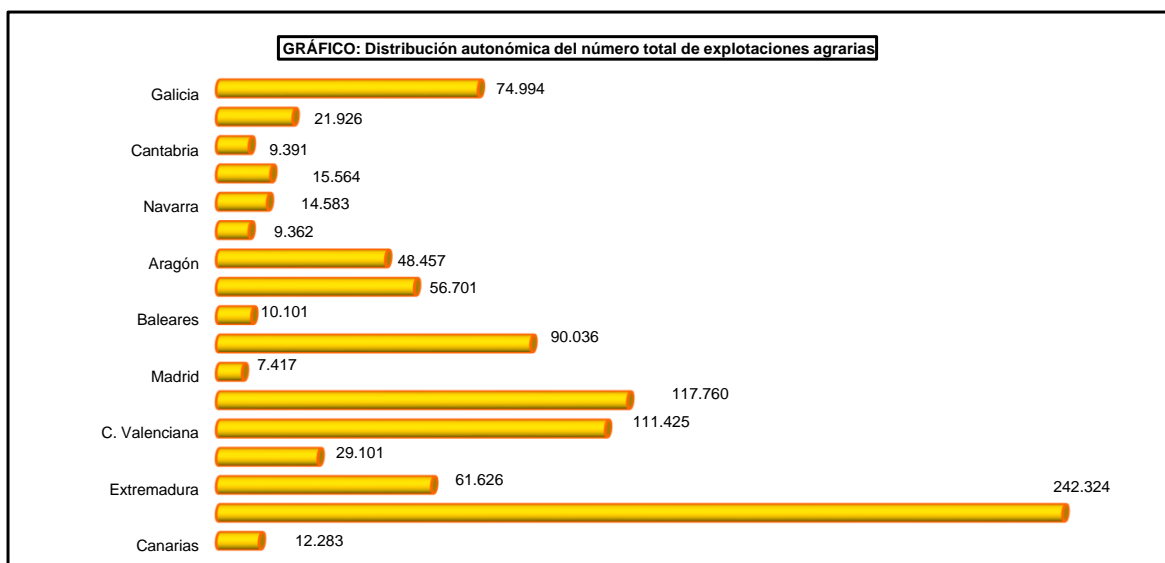

ESTRUCTURA DE LAS EXPLOTACIONES AGRARIAS

4.1.2. Distribución autonómica de las explotaciones agrarias según grandes grupos de usos y aprovechamientos de (SAU), 2016

Comunidad Autónoma	Todas las tierras		Tierras labradas		Pastos permanentes		Otras tierras	
	Nº total de explotaciones	ST(ha)	Nº total de explotaciones	ST(ha)	Nº total de explotaciones	ST(ha)	Nº total de explotaciones	ST(ha)
Galicia	74.994	863.677	62.227	197.641	60.944	424.002	52.714	242.034
P. de Asturias	21.926	493.505	10.728	21.300	20.641	329.261	13.090	142.944
Cantabria	9.391	330.454	2.171	6.907	9.078	211.726	4.422	111.821
País Vasco	15.564	249.042	12.815	74.170	13.492	102.148	10.779	72.724
Navarra	14.583	795.989	12.584	333.636	4.811	222.250	5.533	240.103
La Rioja	9.362	342.104	8.806	123.487	1.172	92.771	2.000	125.846
Aragón	48.457	2.928.882	46.068	1.666.674	10.047	608.246	16.819	653.962
Cataluña	56.701	1.679.969	54.230	783.689	7.664	331.678	30.456	564.602
Baleares	10.101	240.656	9.853	151.910	2.163	18.586	6.226	70.161
Castilla y León	90.036	6.526.017	76.601	3.534.801	33.434	1.792.260	35.478	1.198.956
Madrid	7.417	376.335	5.749	175.498	2.355	123.714	2.676	77.122
Castilla-La Mancha	117.760	5.117.238	114.925	3.411.899	13.926	625.469	28.630	1.079.870
C. Valenciana	111.425	859.078	110.503	505.387	3.744	108.714	36.043	244.977
R. de Murcia	29.101	512.663	28.619	359.272	1.272	18.090	11.403	135.301
Extremadura	61.626	3.079.963	53.253	954.350	19.485	1.470.771	22.665	654.841
Andalucía	242.324	5.550.730	234.715	3.285.119	25.511	1.114.371	59.659	1.151.239
Canarias	12.283	65.743	11.602	27.987	1.182	21.933	5.615	15.823
ESPAÑA	933.059	30.012.082	855.454	15.613.763	230.922	7.615.991	344.211	6.782.328

Fuente: Encuesta sobre la Estructura de las Explotaciones Agrícolas, 2016. INE

(ha): Hectáreas

(ST): Superficie total.

ESTRUCTURA DE LAS EXPLOTACIONES AGRARIAS

4.1.3. Distribución autonómica de las explotaciones agrarias según sistema de cultivo de tierras labradas y grupo de cultivos: Regadío al aire libre, 2016

Comunidad Autónoma	Grupo de cultivos		Otras tierras labradas
	Olivar	Viñedo	
	Nº de explotaciones	Nº de explotaciones	Nº de explotaciones
Galicia	2	529	59
P. de Asturias	22
Cantabria	8
País Vasco	27	274	21
Navarra	1.444	1.396	64
La Rioja	920	2.079	23
Aragón	5.379	1.802	230
Cataluña	7.370	1.553	577
Baleares	330	211	47
Castilla y León	119	840	132
Madrid	42	71	29
Castilla-La Mancha	4.613	11.984	29
C. Valenciana	6.994	3.484	1.021
R. de Murcia	4.783	1.795	110
Extremadura	2.904	785	75
Andalucía	48.712	1.975	702
Canarias	190	872	220
ESPAÑA	83.830	29.649	3.368

Comunidad Autónoma	Grupo de cultivos		Otras tierras labradas
	Olivar	Viñedo	
	Ha.	Ha.	Ha.
Galicia	10	982	95
P. de Asturias	29
Cantabria	16
País Vasco	10	3.154	16
Navarra	2.714	11.526	339
La Rioja	1.347	13.002	85
Aragón	11.278	10.515	507
Cataluña	23.841	8.381	1.108
Baleares	636	594	116
Castilla y León	671	13.228	1.516
Madrid	160	634	71
Castilla-La Mancha	26.334	129.282	223
C. Valenciana	10.235	20.709	3.443
R. de Murcia	7.966	12.522	573
Extremadura	26.084	11.729	546
Andalucía	426.749	2.940	1.547
Canarias	136	1.280	216
ESPAÑA	538.169	240.477	10.446

Fuente: Encuesta sobre la Estructura de las Explotaciones Agrícolas, 2016.INE

ESTRUCTURA DE LAS EXPLOTACIONES AGRARIAS

4.1.4. Distribución autonómica de las explotaciones agrarias según tipo de cultivos: Regadío en invernadero, 2016

Comunidad Autónoma	Hortalizas	Flores y plantas ornamentales	Cultivos leñosos
	Nº de explotaciones	Nº de explotaciones	Nº de explotaciones
Galicia	853	348	6
P. de Asturias	104	352	–
Cantabria	72	16	–
País Vasco	269	26	–
Navarra	142	8	2
La Rioja	46	9	–
Aragón	171	8	57
Cataluña	288	148	14
Baleares	41	23	–
Castilla y León	187	23	3
Madrid	60	7	1
Castilla-La Mancha	221	7	2
C. Valenciana	469	194	45
R. de Murcia	1.010	285	10
Extremadura	93	12	53
Andalucía	14.534	1.189	436
Canarias	529	152	66
ESPAÑA	19.090	2.807	695

Fuente: Encuesta sobre la Estructura de las Explotaciones Agrícolas, 2016. INE.

ESTRUCTURA DE LAS EXPLOTACIONES AGRARIAS

4.1.5. Distribución autonómica de las explotaciones agrarias según sistema de cultivo de tierras labradas y tipo de cultivos: Secano, 2016

Comunidad Autónoma	Total tierras labradas	Grupos de cultivos	
	Nº de explotaciones	Herbáceos	Frutales
		Nº de explotaciones	Nº de explotaciones
Galicia	54.320	48.647	7.278
P. de Asturias	7.186	5.856	2.769
Cantabria	1.295	1.170	76
País Vasco	6.706	2.811	3.771
Navarra	9.971	8.524	1.893
La Rioja	7.695	3.867	1.986
Aragón	39.002	29.674	12.638
Cataluña	39.808	22.104	13.035
Baleares	8.981	6.102	4.923
Castilla y León	69.735	63.221	3.432
Madrid	5.296	2.861	115
Castilla-La Mancha	109.819	65.667	17.517
C. Valenciana	43.547	11.535	22.776
R. de Murcia	15.502	7.288	8.357
Extremadura	45.768	17.182	5.805
Andalucía	179.233	46.158	21.226
Canarias	3.498	2.188	631
ESPAÑA	647.366	344.858	128.230

Comunidad Autónoma	Grupos de cultivos		Otras tierras labradas
	Olivar	Viñedo	Nº de explotaciones
	Nº de explotaciones	Nº de explotaciones	
Galicia	42	11.167	165
P. de Asturias	-	73	10
Cantabria	-	56	9
País Vasco	271	1.247	34
Navarra	2.280	1.509	108
La Rioja	1.891	4.653	24
Aragón	12.044	5.379	376
Cataluña	21.257	6.962	2.825
Baleares	1.246	579	1.639
Castilla y León	2.740	9.483	186
Madrid	3.546	1.789	10
Castilla-La Mancha	72.087	35.200	48
C. Valenciana	28.704	7.454	4.408
R. de Murcia	6.743	1.616	255
Extremadura	34.975	5.983	8
Andalucía	144.055	6.914	871
Canarias	67	1.571	10
ESPAÑA	331.954	101.637	10.985

Fuente: Encuesta sobre la Estructura de las Explotaciones Agrícolas, 2016. INE.

ESTRUCTURA DE LAS EXPLOTACIONES AGRARIAS

4.1.6. Distribución autonómica de las explotaciones agrarias según tierras dedicadas a pastos permanentes, 2016

Comunidad Autónoma	Total	Secano	Regadío
	Nº de explotaciones	Nº de explotaciones	Nº de explotaciones
Galicia	60.944	59.719	4.027
P. de Asturias	20.641	20.523	560
Cantabria	9.078	9.062	41
País Vasco	13.492	13.478	17
Navarra	4.811	4.732	111
La Rioja	1.172	1.087	92
Aragón	10.047	9.737	515
Cataluña	7.664	7.116	772
Baleares	2.163	2.150	16
Castilla y León	33.434	32.661	2.047
Madrid	2.355	2.321	59
Castilla-La Mancha	13.926	13.866	101
C. Valenciana	3.744	3.592	189
R. de Murcia	1.272	1.230	59
Extremadura	19.485	18.914	1.237
Andalucía	25.511	24.800	878
Canarias	1.182	1.110	83
ESPAÑA	230.922	226.099	10.803

Fuente: Encuesta sobre la Estructura de las Explotaciones Agrícolas, 2016. INE.

ESTRUCTURA DE LAS EXPLOTACIONES AGRARIAS

4.2. Distribución autonómica de las explotaciones agrarias sin (SAU), 2016

Comunidad Autónoma	Terreno con vegetación espontánea (erial, espartizal y matorral)	Especies arbóreas forestales	Otras superficies
	Nº de explotaciones	Nº de explotaciones	Nº de explotaciones
Galicia	16.144	40.807	18.734
P. de Asturias	2.885	10.730	2.665
Cantabria	737	2.984	1.767
País Vasco	1.387	9.315	3.558
Navarra	1.654	3.033	2.366
La Rioja	871	710	700
Aragón	6.924	5.927	7.502
Cataluña	14.244	16.166	14.301
Baleares	1.793	3.180	3.541
Castilla y León	9.342	23.195	12.249
Madrid	948	1.310	956
Castilla-La Mancha	11.299	12.867	11.662
C. Valenciana	16.911	7.157	18.689
R. de Murcia	4.875	1.431	7.079
Extremadura	4.780	13.924	8.841
Andalucía	23.742	21.363	28.114
Canarias	2.361	679	3.756
ESPAÑA	120.898	174.781	146.479

Fuente: Encuesta sobre la Estructura de las Explotaciones Agrícolas, 2016. INE.

ESTRUCTURA DE LAS EXPLOTACIONES AGRARIAS

4.3.1. Distribución autonómica de las explotaciones agrarias según efectivos ganaderos: Bovinos, 2016

Comunidad Autónoma	Total de explotaciones		Explotaciones con tierras				Explotaciones sin tierras	
	Número	Nº de animales	Con SAU		Sin SAU		Número	Nº de animales
			Número	Nº de animales	Número	Nº de animales		
Galicia	31.617	954.185	30.979	939.209	87	3.497	550	11.479
P. de Asturias	13.568	387.777	13.148	379.091	19	1.099	402	7.587
Cantabria	6.318	276.005	5.916	265.995	20	1.269	382	8.741
País Vasco	4.917	130.403	4.915	130.396	2	7	-	-
Navarra	1.441	112.721	1.374	107.888	12	1.300	55	3.534
La Rioja	273	39.103	203	30.021	14	2.544	56	6.538
Aragón	2.638	357.554	2.363	315.755	71	16.325	204	25.474
Cataluña	4.029	570.935	3.753	515.278	72	24.325	204	31.332
Baleares	504	31.112	486	30.634	4	168	15	310
Castilla y León	13.218	1.340.710	12.462	1.274.592	174	29.801	582	36.317
Madrid	1.220	86.975	1.163	81.607	18	2.113	39	3.255
Castilla – La Mancha	2.257	352.509	2.125	323.187	30	16.059	102	13.264
C. Valenciana	484	52.554	426	39.751	36	6.115	22	6.689
R. de Murcia	244	57.152	171	27.659	34	11.552	38	17.941
Extremadura	7.585	764.439	7.311	744.788	18	1.408	255	18.243
Andalucía	5.469	560.521	5.029	515.115	84	16.945	355	28.461
Canarias	676	15.931	542	8.373	44	4.425	90	3.133
ESPAÑA	96.459	6.090.591	92.369	5.729.344	738	138.949	3.351	222.298

Fuente: Encuesta sobre la Estructura de las Explotaciones Agrícolas, 2016. INE.
(SAU): Superficie agrícola utilizada

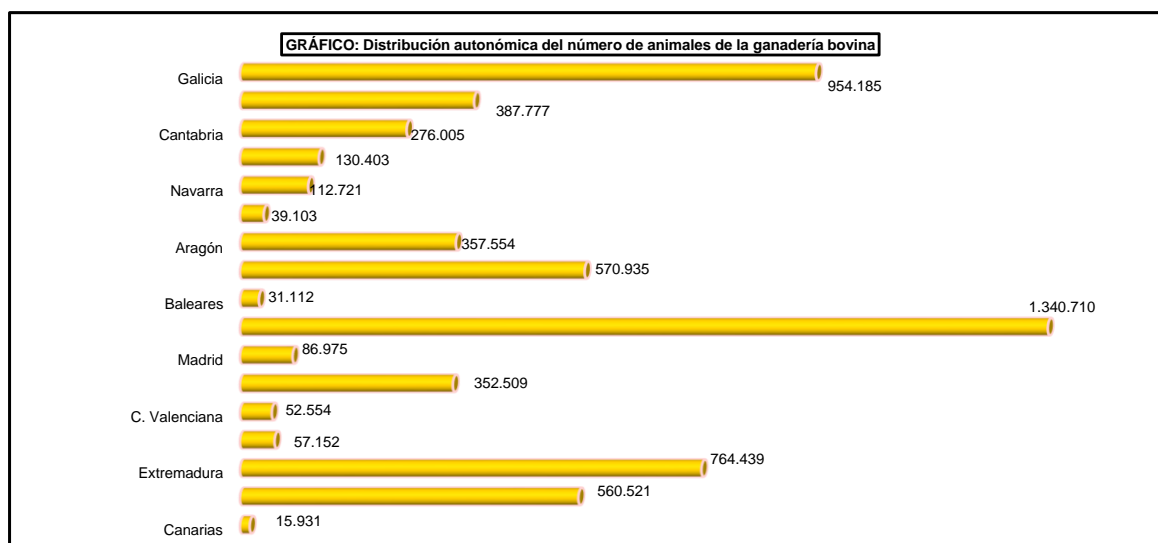
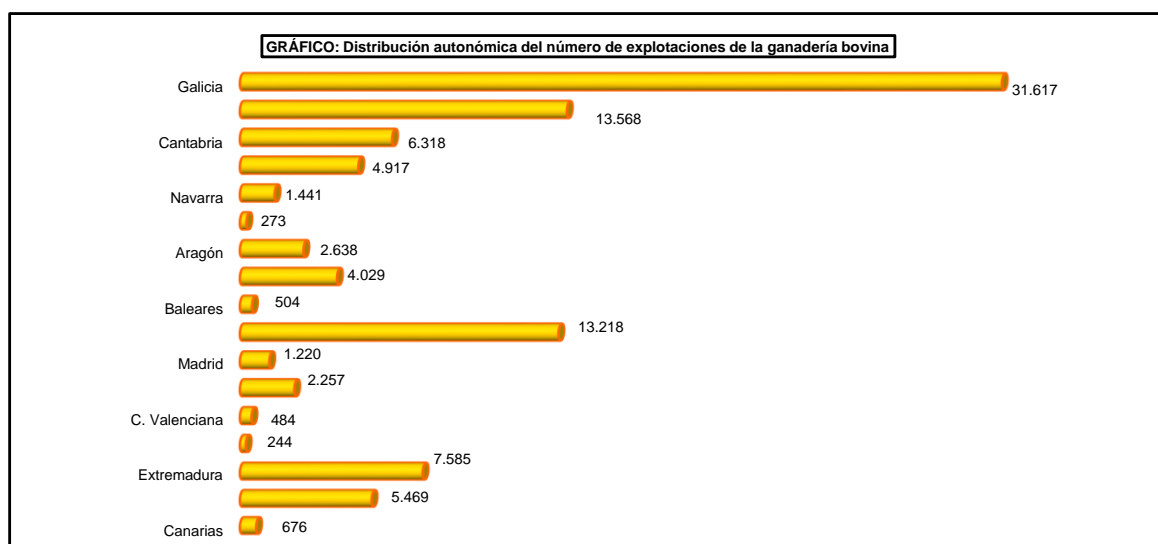

ESTRUCTURA DE LAS EXPLOTACIONES AGRARIAS

4.3.2. Distribución autonómica de las explotaciones agrarias según efectivos ganaderos: Ovinos, 2016

Comunidad Autónoma	Total de explotaciones		Explotaciones con tierras				Explotaciones sin tierras	
	Número	Nº de animales	Con SAU		Sin SAU		Número	Nº de animales
			Número	Nº de animales	Número	Nº de animales		
Galicia	10.947	167.438	10.458	160.819	94	975	395	5.644
P. de Asturias	2.593	41.692	2.443	40.017	3	47	146	1.628
Cantabria	1.865	53.670	1.671	50.813	56	721	138	2.137
País Vasco	4.563	245.044	4.560	242.038	3	3.006	-	-
Navarra	1.736	564.065	1.620	524.409	65	22.053	51	17.604
La Rioja	243	117.130	177	91.131	18	7.310	48	18.690
Aragón	2.996	1.775.908	2.835	1.697.522	54	45.666	108	32.721
Cataluña	2.243	599.730	2.036	547.468	96	16.972	111	35.290
Baleares	2.878	275.019	2.748	267.567	27	645	103	6.808
Castilla y León	7.950	3.363.144	7.117	3.102.791	228	75.707	605	184.646
Madrid	304	79.240	258	71.489	34	3.337	12	4.414
Castilla – La Mancha	4.905	2.574.281	3.968	1.995.913	322	253.294	616	325.073
C. Valenciana	999	303.254	824	220.564	63	40.618	112	42.072
R. de Murcia	1.102	540.277	880	376.094	79	69.265	144	94.918
Extremadura	8.988	3.123.607	8.568	3.049.346	50	7.016	370	67.245
Andalucía	8.426	1.974.045	7.763	1.789.777	100	14.017	563	170.252
Canarias	990	64.613	696	50.691	76	6.830	218	7.092
ESPAÑA	63.731	15.862.164	58.623	14.278.454	1.367	567.477	3.741	1.016.233

Fuente: Encuesta sobre la Estructura de las Explotaciones Agrícolas, 2016. INE.
(SAU): Superficie agrícola utilizada

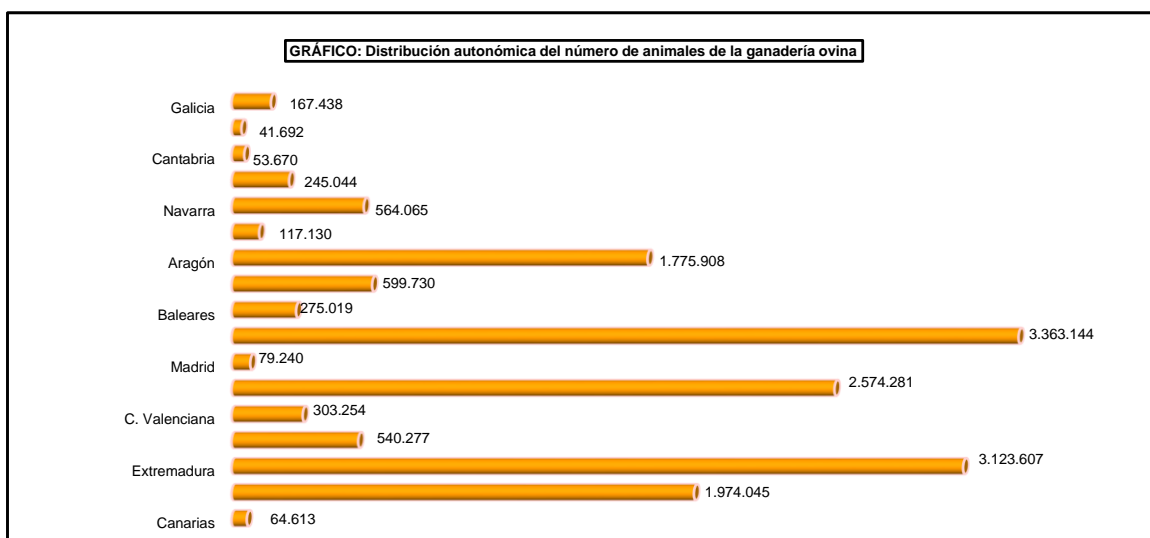
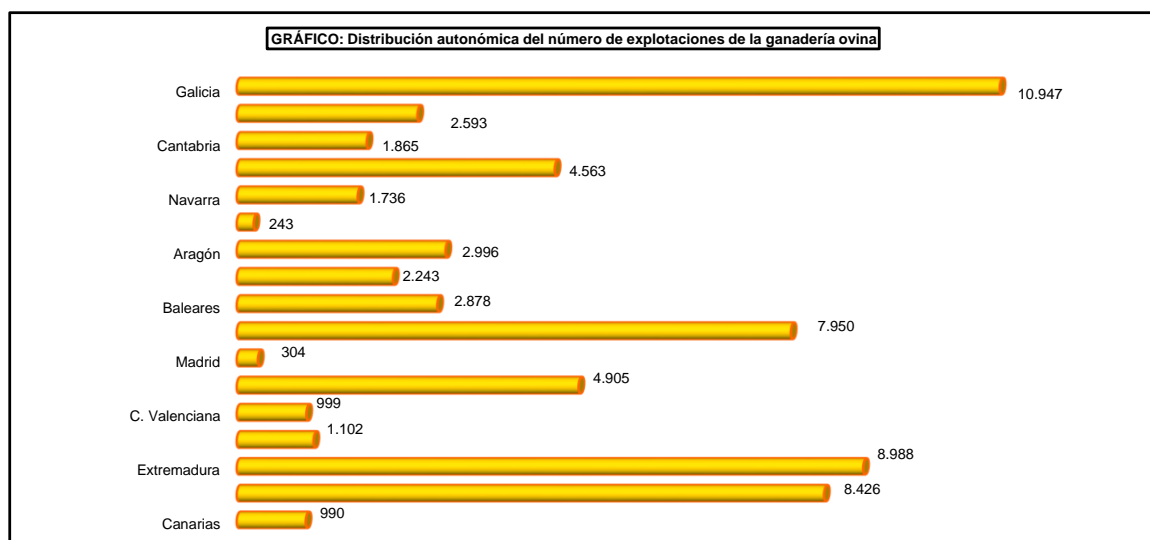

ESTRUCTURA DE LAS EXPLOTACIONES AGRARIAS

4.3.3. Distribución autonómica de las explotaciones agrarias según efectivos ganaderos: Caprinos, 2016

Comunidad Autónoma	Total de explotaciones		Explotaciones con tierras				Explotaciones sin tierras	
	Número	Nº de animales	Con SAU		Sin SAU		Número	Nº de animales
			Número	Nº de animales	Número	Nº de animales		
Galicia	2.387	40.939	2.375	40.439	1	4	11	496
P. de Asturias	1.034	25.937	931	23.410	-	-	103	2.528
Cantabria	805	20.214	744	18.792	6	9	55	1.414
País Vasco	2.037	23.893	2.025	23.769	11	123	-	-
Navarra	476	8.151	437	7.562	8	16	31	573
La Rioja	149	12.204	104	6.537	18	3.710	26	1.957
Aragón	1.434	52.508	1.377	50.709	10	217	48	1.582
Cataluña	1.303	72.776	1.205	66.973	46	2.768	51	3.035
Baleares	724	13.562	714	13.469	-	-	11	93
Castilla y León	1.636	136.608	1.446	130.909	22	813	168	4.886
Madrid	132	15.386	106	13.943	14	379	12	1.064
Castilla – La Mancha	2.490	385.548	1.985	351.486	261	17.864	244	16.198
C. Valenciana	788	73.441	596	44.782	87	13.049	105	15.610
R. de Murcia	1.191	168.868	962	119.940	65	9.610	164	39.319
Extremadura	3.574	269.351	3.319	221.279	69	22.587	185	25.486
Andalucía	6.508	946.837	5.476	748.619	281	70.135	750	128.083
Canarias	1.751	224.439	1.220	144.411	220	46.791	310	33.237
ESPAÑA	28.420	2.490.681	25.024	2.027.045	1.120	188.075	2.276	275.560

Fuente: Encuesta sobre la Estructura de las Explotaciones Agrícolas, 2016. INE.
(SAU): Superficie agrícola utilizada

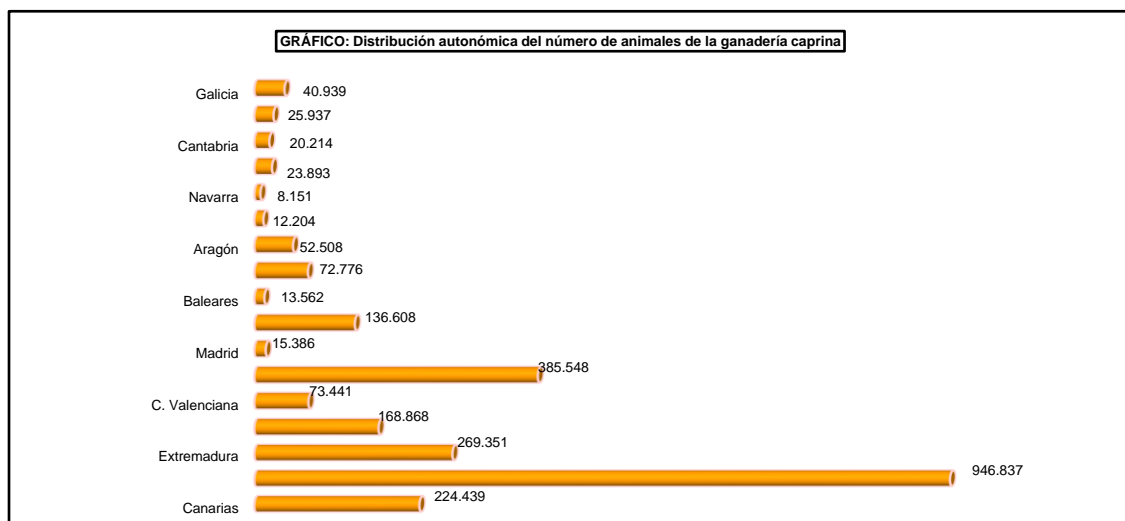
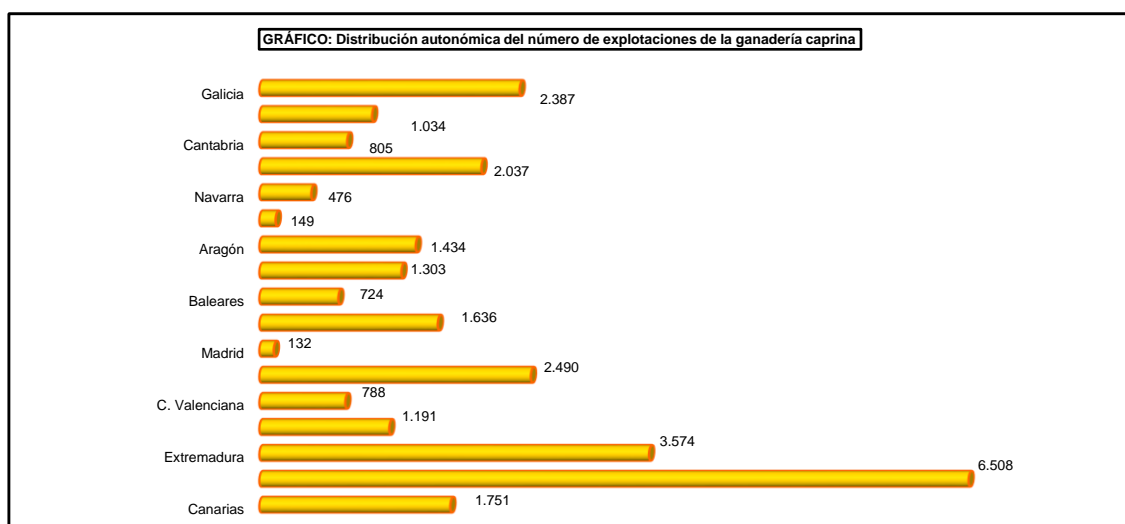

ESTRUCTURA DE LAS EXPLOTACIONES AGRARIAS

4.3.4. Distribución autonómica de las explotaciones agrarias según efectivos ganaderos: Porcinos, 2016

Comunidad Autónoma	Total de explotaciones		Explotaciones con tierras				Explotaciones sin tierras	
	Número	Nº de animales	Con SAU		Sin SAU		Número	Nº de animales
			Número	Nº de animales	Número	Nº de animales		
Galicia	14.756	1.104.469	14.198	538.537	179	349.616	379	216.316
P. de Asturias	1.931	12.263	1.887	9.532	3	464	41	2.268
Cantabria	709	2.234	664	1.755	13	67	31	413
País Vasco	496	18.688	495	14.888	1	3.800	-	-
Navarra	589	692.389	473	365.149	38	100.857	79	226.382
La Rioja	71	109.497	42	43.343	12	38.550	17	27.605
Aragón	2.307	5.460.274	1.609	3.547.574	408	1.219.204	290	693.496
Cataluña	4.288	6.564.718	3.562	5.164.634	330	722.805	395	677.280
Baleares	1.404	61.668	1.346	56.292	16	4.867	42	509
Castilla y León	4.942	3.096.944	4.195	1.909.937	249	612.266	499	574.741
Madrid	43	19.931	32	11.243	6	6.011	6	2.678
Castilla – La Mancha	770	1.260.016	528	689.452	125	381.066	117	189.498
C. Valenciana	618	1.003.618	448	616.564	81	171.393	89	215.661
R. de Murcia	741	1.530.093	475	851.697	128	338.236	138	340.160
Extremadura	5.823	1.040.335	5.230	918.627	132	62.744	461	58.964
Andalucía	4.869	1.915.792	4.298	1.341.444	246	328.875	324	245.473
Canarias	573	53.530	381	18.148	103	26.218	89	9.164
ESPAÑA	44.931	23.946.459	39.865	16.098.813	2.071	4.367.038	2.996	3.480.609

Fuente: Encuesta sobre la Estructura de las Explotaciones Agrícolas, 2016. INE.
(SAU): Superficie agrícola utilizada

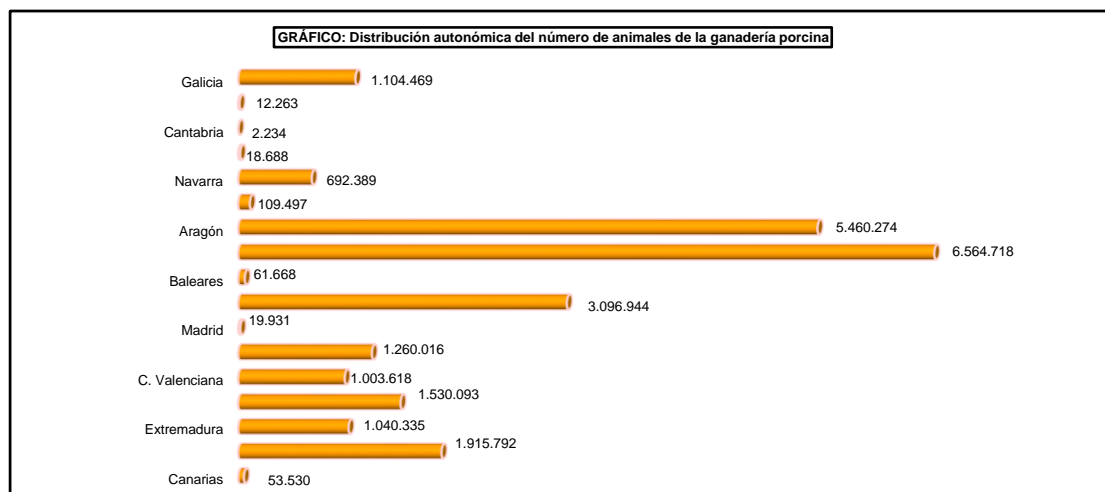
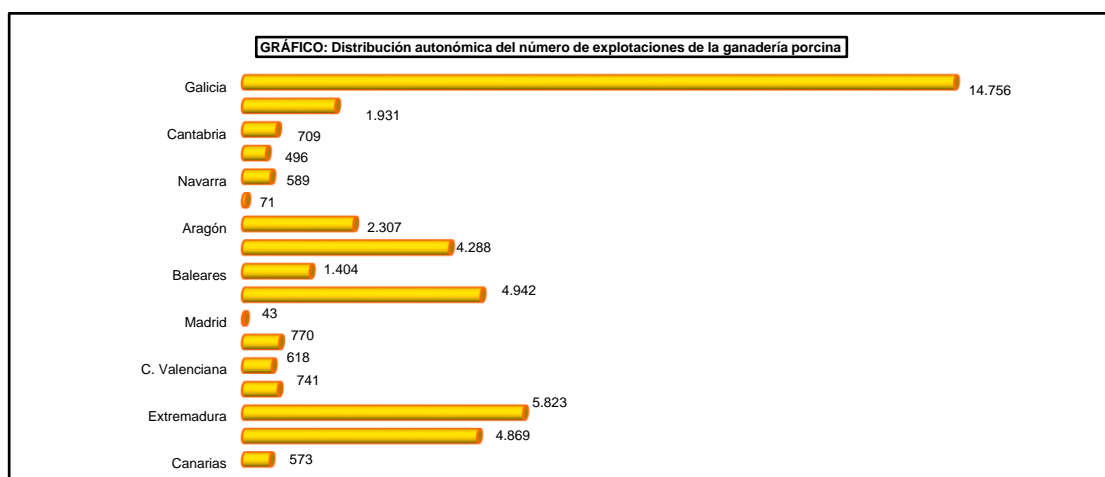

ESTRUCTURA DE LAS EXPLOTACIONES AGRARIAS

4.3.5. Distribución autonómica de las explotaciones agrarias según efectivos ganaderos: Equinos, 2016

Comunidad Autónoma	Total de explotaciones		Explotaciones con tierras				Explotaciones sin tierras	
	Número	Nº de animales	Con SAU		Sin SAU		Número	Nº de animales
			Número	Nº de animales	Número	Nº de animales		
Galicia	6.747	23.237	6.493	22.522	2	38	252	677
P. de Asturias	4.910	20.059	4.717	19.204	9	105	183	749
Cantabria	3.759	27.126	3.444	25.188	77	218	238	1.719
País Vasco	3.607	18.253	3.596	18.242	11	11	-	-
Navarra	922	14.542	872	14.225	10	82	41	236
La Rioja	273	3.457	204	2.322	25	734	45	401
Aragón	475	4.208	427	4.110	32	68	17	29
Cataluña	1.999	20.981	1.912	19.430	37	1.020	50	531
Baleares	1.265	5.675	1.193	5.251	25	225	47	199
Castilla y León	5.464	33.330	4.991	31.786	37	165	437	1.379
Madrid	582	6.221	504	4.939	63	1.015	15	267
Castilla – La Mancha	2.761	12.780	2.426	11.991	194	373	141	415
C. Valenciana	657	7.088	567	4.193	34	2.038	55	857
R. de Murcia	268	2.854	240	2.502	14	229	15	123
Extremadura	5.488	21.093	5.052	19.563	191	1.039	245	492
Andalucía	12.092	89.641	11.001	79.904	268	2.972	824	6.765
Canarias	694	2.177	406	1.498	65	125	223	554
ESPAÑA	51.964	312.725	48.046	286.873	1.093	10.459	2.825	15.394

Fuente: Encuesta sobre la Estructura de las Explotaciones Agrícolas, 2016. INE.
(SAU): Superficie agrícola utilizada

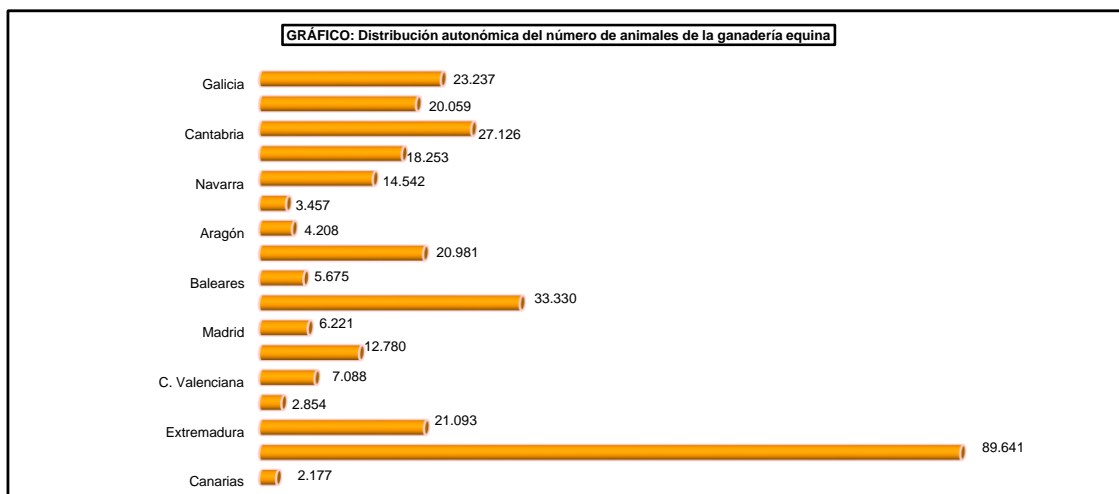
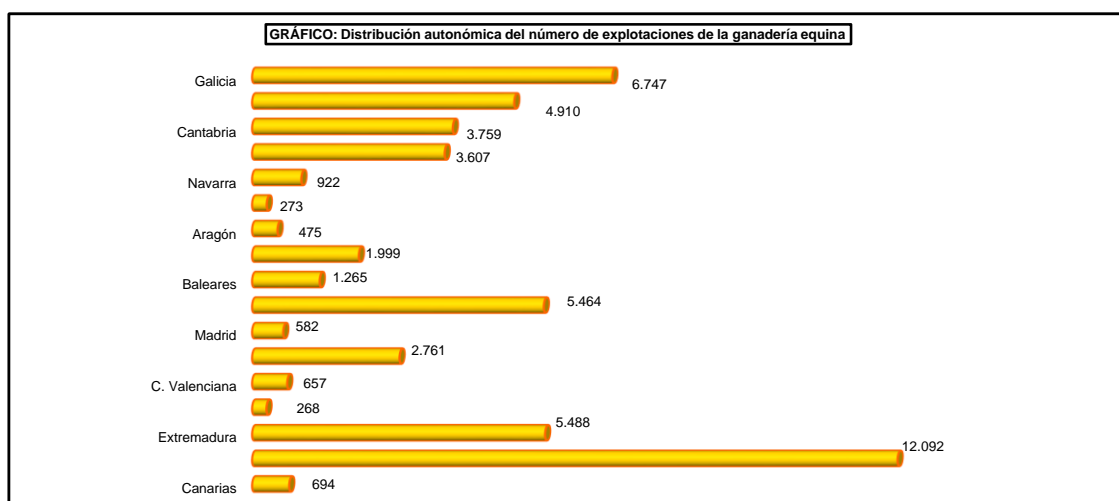

ESTRUCTURA DE LAS EXPLOTACIONES AGRARIAS

4.3.6. Distribución autonómica de las explotaciones agrarias según efectivos ganaderos: Aves, excepto avestruces (miles), 2016

Comunidad Autónoma	Total de explotaciones	Explotaciones con tierras		Explotaciones sin tierras
	Número	Con SAU	Sin SAU	Número
		Número	Número	
Galicia	31.321	30.359	246	716
P. de Asturias	5.953	5.747	16	190
Cantabria	1.555	1.408	22	125
País Vasco	5.931	5.924	7	-
Navarra	828	745	35	48
La Rioja	153	113	23	17
Aragón	1.279	1.130	94	56
Cataluña	2.691	2.278	236	177
Baleares	2.458	2.387	30	41
Castilla y León	3.896	3.575	161	160
Madrid	372	322	41	10
Castilla – La Mancha	1.828	1.650	96	82
C. Valenciana	1.260	1.048	125	88
R. de Murcia	587	484	31	72
Extremadura	2.853	2.671	87	95
Andalucía	4.845	4.261	285	299
Canarias	955	777	54	124
ESPAÑA	68.766	64.878	1.589	2.299

Fuente: Encuesta sobre la Estructura de las Explotaciones Agrícolas, 2016. INE.

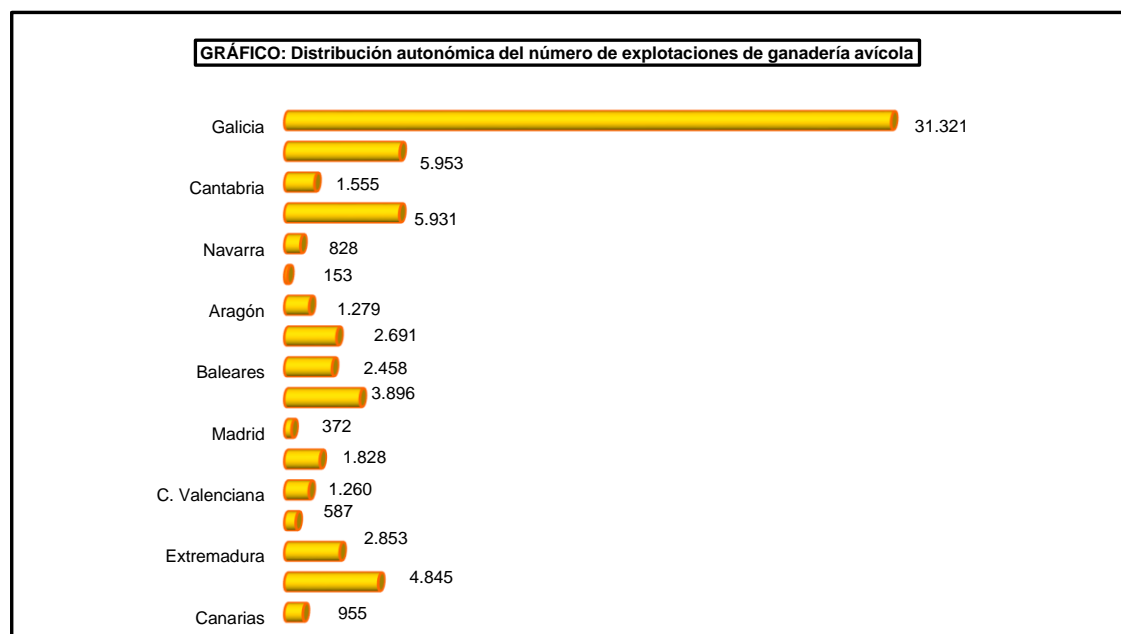

ESTRUCTURA DE LAS EXPLOTACIONES AGRARIAS

4.3.7. Distribución autonómica de las explotaciones agrarias según efectivos ganaderos: Conejas madres (miles), 2016

Comunidad Autónoma	Total de explotaciones	Explotaciones con tierras		Explotaciones sin tierras
	Número	Con SAU	Sin SAU	Número
		Número	Número	
Galicia	9.060	8.880	105	75
P. de Asturias	647	633	–	15
Cantabria	290	270	10	10
País Vasco	1.035	1.034	1	–
Navarra	78	65	12	2
La Rioja	21	11	4	6
Aragón	485	426	23	36
Cataluña	1.182	1.036	68	77
Baleares	252	243	–	9
Castilla y León	418	300	55	62
Madrid	15	13	1	1
Castilla – La Mancha	135	85	6	44
C. Valenciana	276	205	39	33
R. de Murcia	175	152	9	14
Extremadura	225	222	2	1
Andalucía	740	708	7	25
Canarias	284	246	14	25
ESPAÑA	15.319	14.528	356	435

Fuente: Encuesta sobre la Estructura de las Explotaciones Agrícolas, 2016. INE.

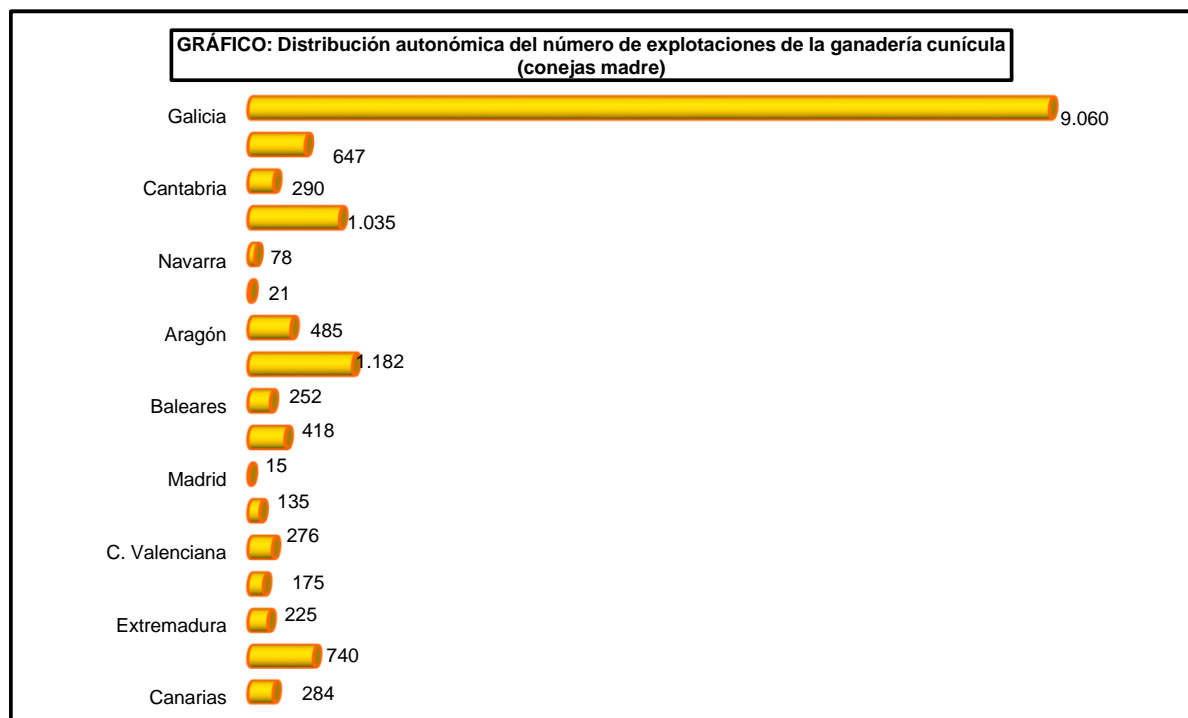

ESTRUCTURA DE LAS EXPLOTACIONES AGRARIAS

4.3.8. Distribución autonómica de las explotaciones agrarias según efectivos ganaderos: Colmenas, 2016

Comunidad Autónoma	Total de explotaciones		Explotaciones con tierras				Explotaciones sin tierras	
	Número	Nº de colmenas	Con SAU		Sin SAU		Número	Nº de colmenas
			Número	Nº de colmenas	Número	Nº de cabezas		
Galicia	3.026	31.220	2.994	30.677	13	388	19	154
P. de Asturias	479	9.852	477	9.840	-	-	2	12
Cantabria	48	3.694	42	3.600	-	-	6	95
País Vasco	146	2.534	146	2.534	-	-	-	-
Navarra	105	1.635	58	933	47	703	-	-
La Rioja	28	4.820	23	4.799	-	-	4	20
Aragón	293	37.631	281	36.288	9	1.263	3	80
Cataluña	399	37.636	395	37.583	-	-	4	53
Baleares	177	2.716	177	2.716	-	-	-	-
Castilla y León	853	58.417	846	57.463	-	-	7	954
Madrid	9	878	8	864	-	-	1	14
Castilla – La Mancha	370	62.834	366	62.728	-	-	4	106
C. Valenciana	450	120.204	449	120.179	-	-	1	25
R. de Murcia	99	17.020	99	17.020	-	-	-	-
Extremadura	306	106.417	304	104.837	-	-	2	1.580
Andalucía	940	108.449	914	104.578	-	-	26	3.871
Canarias	138	3.019	128	2.926	3	4	7	89
ESPAÑA	7.867	608.982	7.708	599.568	72	2.358	88	7.055

Fuente: Encuesta sobre la Estructura de las Explotaciones Agrícolas, 2016. INE.
(SAU): Superficie agrícola utilizada

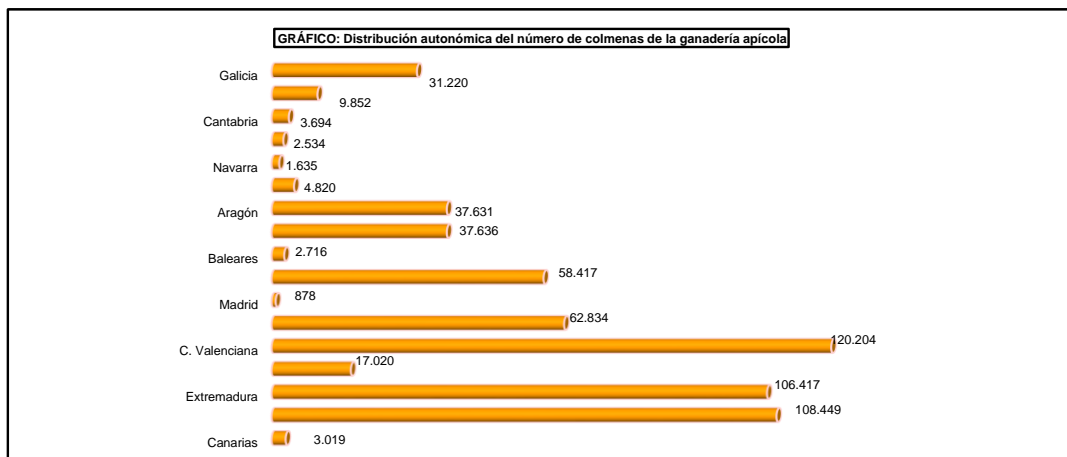
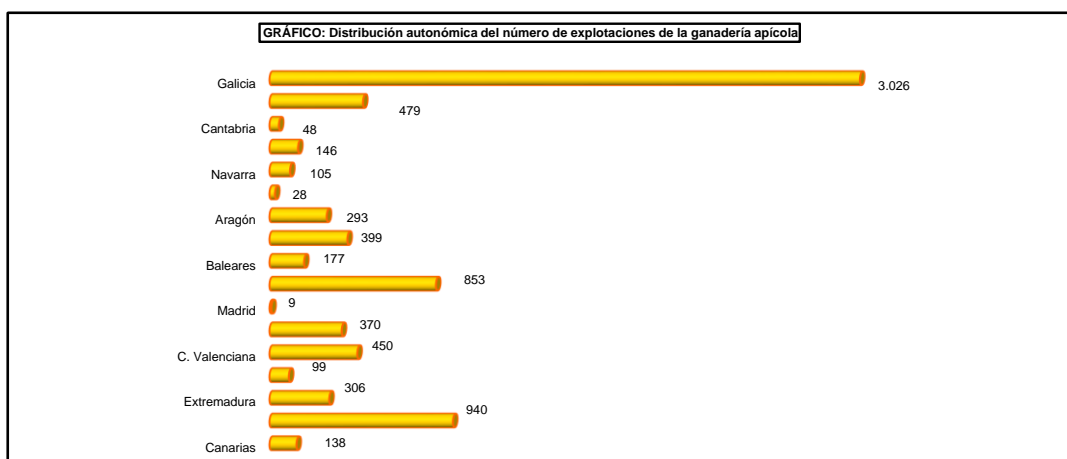

ESTRUCTURA DE LAS EXPLOTACIONES AGRARIAS

4.4.1. Distribución autonómica de la Producción Estandar Total (PET) de las explotaciones agrarias por tramos de PET, 2016

Comunidad Autónoma	Producción estándar Total (miles de euros)	Estratos de (PET)										
		< 1200 euros	1200 a < 2400 euros	2400 a < 4800 euros	4800 a < 7200 euros	7200 a < 9600 euros	9600 a < 14400 euros	14400 a < 19200 euros	19200 a < 48000 euros	48000 a < 72000 euros	72000 a < 120000 euros	>=120000 euros
Galicia	2.468.551	5.950	17.731	48.531	39.166	41.330	69.812	59.354	254.707	156.143	259.942	1.515.884
P. de Asturias	476.872	2.345	4.104	12.417	9.753	8.167	25.477	18.169	66.927	55.412	86.489	187.612
Cantabria	354.953	761	1.753	3.497	5.369	4.402	6.975	9.162	50.499	42.929	58.175	171.433
País Vasco	379.601	2.070	2.985	8.989	6.294	8.196	13.857	11.191	44.548	43.972	54.022	183.478
Navarra	915.358	849	2.496	7.164	7.253	6.149	15.327	13.554	73.160	52.624	85.123	651.660
La Rioja	436.901	578	662	2.470	3.772	8.931	10.713	7.541	71.790	46.876	57.162	226.407
Aragón	3.624.265	2.775	6.648	17.659	21.046	28.292	46.305	56.222	268.836	188.760	307.050	2.680.671
Cataluña	4.472.068	3.894	12.566	29.650	28.799	21.482	52.474	48.702	221.619	176.598	331.045	3.545.236
Baleares	258.543	1.422	4.644	4.730	5.035	9.320	10.686	32.247	19.007	28.764	140.817	
Castilla y León	5.780.420	4.259	12.462	30.468	39.865	35.597	80.289	91.353	507.401	430.741	822.350	3.725.635
Madrid	225.151	952	1.236	3.250	2.702	3.024	6.733	5.603	36.353	19.806	31.265	114.227
Castilla-La Mancha	3.621.967	14.526	27.930	52.073	55.440	58.054	111.923	99.248	494.760	299.424	438.509	1.970.081
C. Valenciana	2.365.522	11.716	27.344	79.253	66.070	71.072	125.570	77.593	329.858	145.119	180.615	1.251.313
R. de Murcia	1.982.787	1.499	5.834	22.946	16.066	12.894	24.411	26.666	111.169	69.569	100.786	1.590.947
Extremadura	2.376.968	9.171	10.956	22.939	24.230	28.184	63.731	50.701	244.215	180.784	354.172	1.387.885
Andalucía	8.105.509	6.878	56.669	169.217	198.471	149.658	336.181	209.824	879.812	463.335	839.688	4.795.775
Canarias	519.244	334	794	7.145	10.564	10.716	15.792	24.174	59.160	34.351	51.183	305.032
ESPAÑA	38.364.750	69.977	194.040	522.312	539.596	501.193	1.014.902	819.762	3.747.085	2.425.450	4.086.340	24.444.093

Fuente: Encuesta sobre la Estructura de las Explotaciones Agrícolas, 2016. INE.
(PET): Producción Estándar Total

ESTRUCTURA DE LAS EXPLOTACIONES AGRARIAS

4.4.2. Distribución autonómica de las explotaciones agrarias por tramos de Producción Estándar Total (PET), 2016

Comunidad Autónoma	Número total de explotaciones	Estratos de (PET)									
		< 1200 euros	1200 a < 2400 euros	2400 a < 4800 euros	4800 a < 7200 euros	7200 a < 9600 euros	9600 a < 14400 euros	14400 a < 19200 euros	19200 a < 48000 euros	48000 a < 72000 euros	>= 72000 euros
Galicia	76.042	12.697	9.648	14.116	6.525	5.043	5.916	3.590	8.501	2.671	7.337
P. de Asturias	22.493	5.849	2.300	3.530	1.664	967	2.087	1.102	2.287	947	1.761
Cantabria	9.890	1.503	1.005	1.024	919	520	594	563	1.663	724	1.376
País Vasco	15.498	3.709	1.779	2.606	1.103	983	1.198	677	1.434	741	1.267
Navarra	14.601	1.110	1.484	2.187	1.193	733	1.327	822	2.410	899	2.436
La Rioja	9.452	1.052	377	704	622	1.079	886	452	2.275	809	1.197
Aragón	48.308	4.414	3.780	4.789	3.615	3.392	3.933	3.330	8.691	3.179	9.187
Cataluña	57.423	5.884	7.040	7.957	4.811	2.619	4.506	2.922	7.199	2.985	11.499
Baleares	9.771	2.337	1.070	1.349	801	614	796	659	1.060	321	762
Castilla y León	89.937	7.811	6.783	8.667	6.624	4.228	6.693	5.431	16.081	7.256	20.364
Madrid	7.323	1.766	716	929	454	364	574	334	1.190	339	659
Castilla-La Mancha	116.078	20.827	16.290	15.388	9.389	6.957	9.402	6.042	16.534	5.159	10.088
C. Valenciana	110.519	16.685	16.140	24.329	11.378	8.588	10.549	4.664	10.928	2.502	4.756
R. de Murcia	28.734	1.986	3.367	6.622	2.766	1.574	2.028	1.570	3.691	1.176	3.954
Extremadura	62.067	13.588	6.545	6.395	4.172	3.393	5.499	3.045	7.973	3.074	8.383
Andalucía	242.985	9.035	32.289	48.577	34.159	17.906	28.982	12.654	29.141	7.925	22.316
Canarias	12.612	599	450	1.931	1.805	1.244	1.319	1.422	1.991	573	1.277
ESPAÑA	933.738	110.852	111.062	151.100	92.001	60.207	86.289	49.278	123.050	41.280	108.621

Fuente: Encuesta sobre la Estructura de las Explotaciones Agrícolas, 2016. INE.
(PET): Producción Estándar Total

ESTRUCTURA DE LAS EXPLOTACIONES AGRARIAS

4.4.3. Distribución autonómica de las explotaciones agrarias según (OTE), 2016

Comunidad Autónoma	Cereales, oleaginosas y leguminosas	Cultivos agrícolas diversos	Horticultura (huerta y flores) en invernadero	Horticultura (huerta y flores) al aire libre	Horticultura y cultivos diversos	Viticultura	Frutales y bayas y cítricos	Olivar	Cultivos leñosos diversos	Bovinos de leche	Bovinos de carne y cría de bovinos
	15	16	21	22	23	35	36	37	38	45	46
Galicia	1.738	22.379	380	1.794	213	2.648	819	28	353	8.462	12.081
P. de Asturias	27	5.257	381	164	32	2	456	2.404	9.526
Cantabria	16	1.637	44	72	18	1	25	1.511	3.817
País Vasco	671	2.283	163	341	21	1.129	394	22	11	360	2.739
Navarra	5.174	2.079	116	212	80	856	705	524	604	158	753
La Rioja	891	645	24	268	72	4.219	960	327	599	10	198
Aragón	16.049	5.399	22	666	176	2.877	7.890	2.501	1.992	56	2.071
Cataluña	12.056	3.571	156	713	187	4.232	10.461	6.522	5.249	517	2.266
Baleares	1.036	735	24	433	33	124	2.377	139	436	174	139
Castilla y León	43.157	13.181	52	476	133	4.668	1.714	725	317	1.266	9.301
Madrid	1.501	827	31	54	49	1.093	33	1.489	249	72	1.037
Castilla-La Mancha	26.166	6.445	152	502	212	28.172	4.227	27.119	5.913	186	1.558
C. Valenciana	2.446	3.210	323	1.562	424	6.572	73.219	9.113	7.216	31	289
R. de Murcia	614	1.049	959	1.126	161	1.697	16.170	1.920	1.866	23	142
Extremadura	7.148	4.290	23	392	25	3.404	5.675	19.235	2.028	133	4.752
Andalucía	16.246	10.361	14.863	2.241	292	2.679	20.879	142.304	4.884	668	2.400
Canarias	94	1.358	536	344	102	930	6.107	16	213	150	153
ESPAÑA	135.029	84.707	18.251	11.359	2.229	65.301	152.110	211.988	31.931	16.183	53.221

Comunidad Autónoma	Bovinos de carne y leche y cría de bovinos	Ovinos, caprinos y otros herbívoros	Porcinos	Aves	Granívoros diversos combinados	Policultivos	Ganadería mixta, predominio herbívoros	Ganadería mixta, predominio granívoros	Agricultura general y herbívoros	Otros cultivos y ganadería	Explotaciones no clasificadas
	47	48	51	52	53	61	73	74	83	84	90
Galicia	821	3.673	972	1.169	769	4.763	1.900	679	4.412	5.991	-
P. de Asturias	290	1.725	73	150	129	326	415	103	365	667	-
Cantabria	345	1.876	25	61	39	16	71	10	132	174	-
País Vasco	82	4.477	25	253	126	683	306	154	241	1.017	-
Navarra	7	1.761	202	67	25	1.032	32	14	117	86	-
La Rioja	1	294	47	49	12	766	2	..	15	51	-
Aragón	4	2.414	2.162	336	162	2.635	22	69	524	281	-
Cataluña	30	1.814	3.432	943	468	3.514	147	211	561	373	-
Baleares	18	1.277	91	192	36	624	239	132	410	1.101	-
Castilla y León	167	7.578	1.890	447	157	1.593	315	207	1.735	858	-
Madrid	11	457	14	18	2	279	11	5	37	56	-
Castilla-La Mancha	20	4.357	535	287	87	8.516	51	41	706	826	-
C. Valenciana	2	937	560	406	148	3.425	9	13	48	566	-
R. de Murcia	3	951	606	113	41	914	37	23	64	257	-
Extremadura	30	7.001	2.043	160	34	2.815	821	546	401	1.112	-
Andalucía	41	7.768	1.598	745	64	10.288	602	550	793	2.717	-
Canarias	55	1.160	82	97	70	690	69	50	63	273	-
ESPAÑA	1.928	49.521	14.357	5.494	2.369	42.881	5.049	2.804	10.624	16.404	-

Fuente: Encuesta sobre la Estructura de las Explotaciones Agrícolas, 2016. INE.
(OTE): Orientación Técnico-Económica.

ESTRUCTURA DE LAS EXPLOTACIONES AGRARIAS

4.4.4. Distribución autonómica de las explotaciones agrarias según tipo de trabajo realizado y (UTA), 2016

Comunidad Autónoma	Total de explotaciones		Trabajo familiar		Trabajo asalariado			
	Número	UTA	Número	UTA	Fijo		Eventual	
					Número	UTA	Número	UTA
Galicia	76.406	72.719	72.170	61.989	5.702	9.639	4.726	1.092
P. de Asturias	22.521	19.624	21.425	17.347	1.535	2.165	471	112
Cantabria	9.921	8.857	8.800	7.307	1.487	1.490	312	59
País Vasco	15.564	12.871	14.580	10.586	1.355	1.938	611	347
Navarra	14.765	11.181	12.268	6.597	3.518	3.441	1.744	1.143
La Rioja	9.519	7.911	8.625	5.083	1.382	1.610	2.988	1.219
Aragón	49.137	39.604	43.314	24.786	9.938	10.334	5.816	4.485
Cataluña	57.543	55.022	49.732	31.054	13.208	17.935	10.037	6.033
Baleares	10.264	7.330	9.139	4.843	1.796	2.169	1.376	318
Castilla y León	92.083	68.707	81.719	46.936	16.444	17.984	6.597	3.787
Madrid	7.487	5.603	6.655	3.457	1.502	1.977	820	170
Castilla-La Mancha	118.686	77.223	109.275	46.372	16.830	20.366	24.669	10.485
C. Valenciana	111.824	62.962	104.921	42.293	14.348	13.026	21.921	7.643
R. de Murcia	29.520	40.378	27.005	13.793	5.773	12.873	5.081	13.713
Extremadura	62.525	54.657	57.990	30.532	10.589	12.598	13.959	11.526
Andalucía	244.391	235.651	219.484	110.330	48.213	47.032	82.899	78.289
Canarias	12.864	20.857	10.817	9.080	3.970	9.921	1.088	1.856
ESPAÑA	945.024	801.164	857.924	472.387	157.591	186.497	185.118	142.279

Fuente: Encuesta sobre la Estructura de las Explotaciones Agrícolas, 2016. INE.
 (UTA): Unidades de trabajo-año

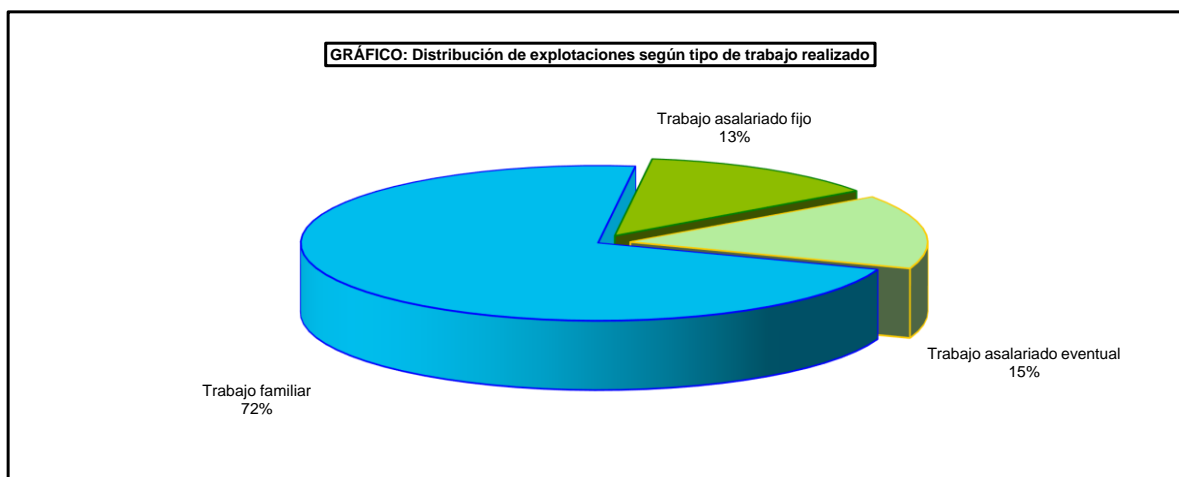
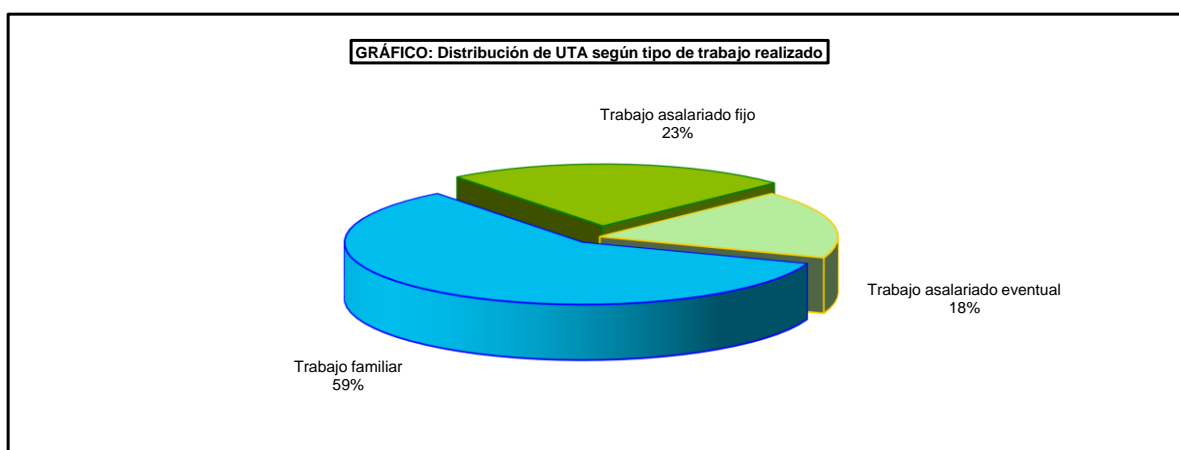

ESTRUCTURA DE LAS EXPLOTACIONES AGRARIAS

4.5.1. Distribución autonómica de las explotaciones con superficie forestal según SAU en hectáreas, 2016

Comunidad Autónoma	Tramos de (SAU)								
	< 1	1a < 2	2 a < 5	5 a < 10	10 a < 20	20 a < 30	30 a < 50	50 a < 100	>=100
Galicia	4.366	10.322	11.856	5.478	4.598	2.079	1.188	635	126
P. de Asturias	355	2.212	2.749	1.881	1.769	627	673	325	131
Cantabria	60	179	491	542	708	248	271	243	194
País Vasco	275	1.725	3.385	1.925	1.008	363	302	228	92
Navarra	8	71	695	440	388	297	252	365	514
La Rioja	8	92	127	104	97	53	75	44	108
Aragón	8	319	792	540	515	464	995	970	1.282
Cataluña	166	939	3.533	3.234	2.839	1.395	1.664	1.423	899
Baleares	186	333	652	482	454	220	297	313	237
Castilla y León	359	1.832	1.849	1.706	2.443	1.810	2.977	3.697	6.477
Madrid	12	111	98	140	211	128	133	211	254
Castilla-La Mancha	11	340	2.212	1.336	1.355	775	1.426	1.894	3.503
C. Valenciana	750	616	2.478	992	1.059	362	266	314	298
R. de Murcia	38	96	110	83	358	70	221	227	210
Extremadura	115	1.486	1.469	1.614	1.452	806	1.457	1.804	3.655
Andalucía	271	1.669	3.920	3.925	2.867	1.363	1.733	1.827	3.672
Canarias	103	286	114	50	39	11	18	11	6
ESPAÑA	7.090	22.629	36.531	24.471	22.161	11.071	13.950	14.531	21.656

Fuente: Encuesta sobre la Estructura de las Explotaciones Agrícolas, 2016. INE.

(ha): Hectáreas

(SAU): Superficie agrícola utilizada

GRÁFICO: Distribución del número de explotaciones forestales según SAU en hectáreas

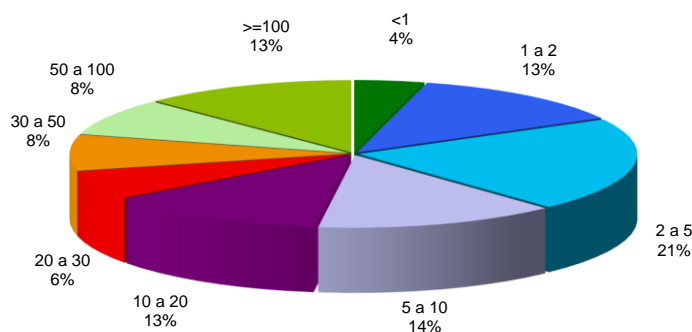

ESTRUCTURA DE LAS EXPLOTACIONES AGRARIAS

4.5.2. Distribución autonómica de las explotaciones forestales según SAU, 2016 (hectáreas)

Comunidad Autónoma	Explotaciones con tierras	Explotaciones sin SAU	Explotaciones con SAU
Galicia	40.807	160	40.648
P. de Asturias	10.730	7	10.722
Cantabria	2.984	47	2.937
País Vasco	9.315	13	9.302
Navarra	3.033	2	3.032
La Rioja	710	1	709
Aragón	5.927	42	5.885
Cataluña	16.166	73	16.093
Baleares	3.180	6	3.175
Castilla y León	23.195	44	23.151
Madrid	1.310	13	1.297
Castilla-La Mancha	12.867	17	12.851
C. Valenciana	7.157	21	7.136
R. de Murcia	1.431	19	1.412
Extremadura	13.924	68	13.856
Andalucía	21.363	118	21.245
Canarias	679	42	637
ESPAÑA	174.781	691	174.089

Fuente: Encuesta sobre la Estructura de las Explotaciones Agrícolas, 2016. INE.
(SAU): Superficie agrícola utilizada.

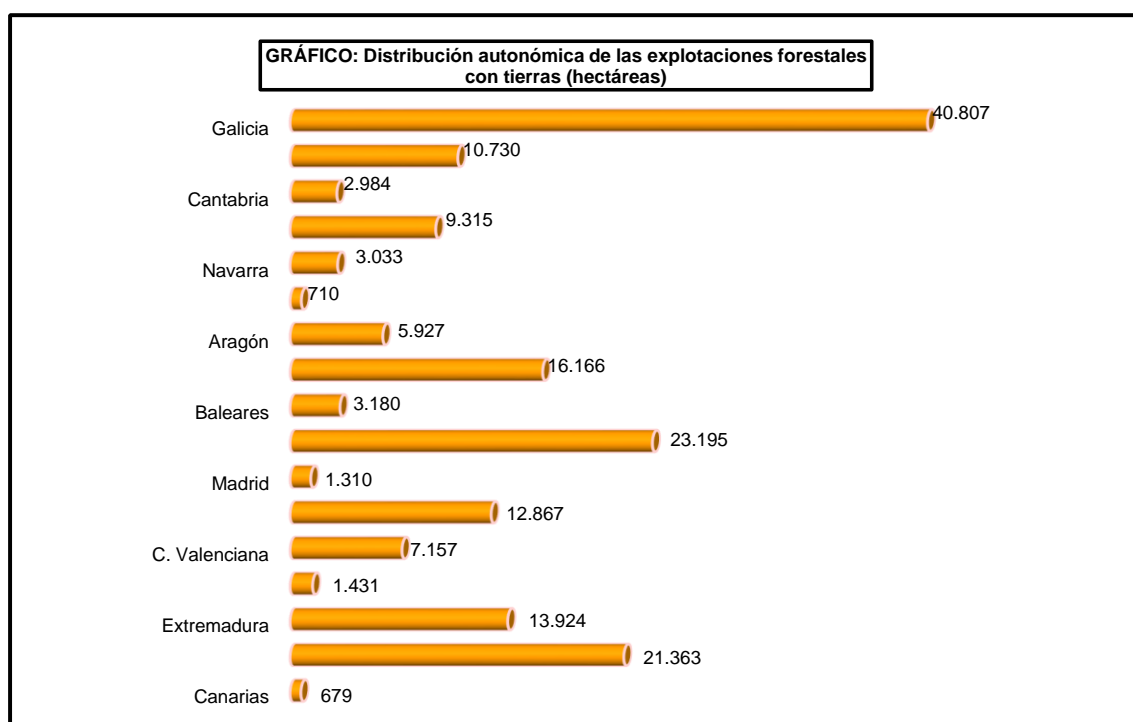

ESTRUCTURA DE LAS EXPLOTACIONES AGRARIAS

4.5.3. Distribución autonómica de la superficie de las explotaciones forestales según (SAU), 2016 (hectáreas)

Comunidad Autónoma	Tramos de (SAU)								
	< 1	1a < 2	2 a < 5	5 a < 10	10 a < 20	20 a < 30	30 a < 50	50 a < 100	>=100
Galicia	8.217	25.449	40.894	22.181	28.135	12.769	7.436	11.088	18.560
P. de Asturias	254	2.939	8.253	8.245	7.798	4.035	5.258	4.214	78.479
Cantabria	43	174	579	3.088	6.423	2.405	5.723	16.080	58.400
País Vasco	609	6.441	18.352	14.059	8.238	4.683	4.086	3.964	8.177
Navarra	3	208	991	2.721	4.294	7.856	5.228	33.692	151.349
La Rioja	2	224	12.019	351	4.557	212	8.214	469	76.746
Aragón	1	789	1.770	5.787	4.846	8.031	23.040	28.124	266.276
Cataluña	452	4.648	20.986	20.132	37.769	23.453	49.160	78.961	183.827
Baleares	693	703	1.430	1.979	4.363	2.620	7.528	12.884	18.467
Castilla y León	535	16.972	7.399	4.940	14.116	13.082	42.735	99.381	675.439
Madrid	20	92	164	734	2.107	2.314	3.442	6.754	44.867
Castilla-La Mancha	9	1.503	13.636	20.531	8.277	12.478	36.372	56.773	431.920
C. Valenciana	1.329	2.132	25.496	4.956	12.767	6.683	8.895	17.735	70.640
R. de Murcia	37	569	319	478	3.625	1.976	13.393	26.008	22.085
Extremadura	386	1.445	3.111	10.904	13.843	15.217	50.986	88.183	411.400
Andalucía	660	3.167	11.534	20.695	29.109	26.608	40.227	99.181	672.249
Canarias	54	370	129	75	243	123	474	251	2.026
ESPAÑA	13.301	67.826	167.066	141.856	190.509	144.545	312.198	583.744	3.190.906

Fuente: Encuesta sobre la Estructura de las Explotaciones Agrícolas, 2016. INE.

(ha): Hectáreas

(SAU): Superficie agrícola utilizada

GRÁFICO: Distribución del de la superficie de explotaciones forestales (hectáreas)

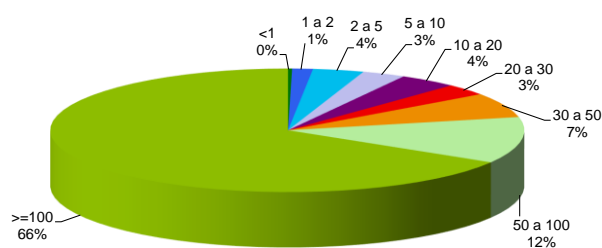

ESTRUCTURA DE LAS EXPLOTACIONES AGRARIAS

4.6.1. Distribución autonómica del número las explotaciones agrarias dedicadas al turismo, alojamiento y otras actividades recreativas como actividad complementaria, 2016

Comunidad Autónoma	Nº total de explotaciones	Número de explotaciones	
		Con SAU	Sin SAU
Galicia	233	233	-
Asturias, Principado de	99	99	-
Cantabria	53	53	-
País Vasco	196	196	-
Navarra, Comunidad Foral de	60	60	-
Rioja, La	35	35	-
Aragón	193	193	-
Cataluña	428	412	13
Balears, Illes	354	354	-
Castilla y León	100	99	-
Madrid, Comunidad de	33	21	12
Castilla - La Mancha	165	161	4
Comunitat Valenciana	262	262	-
Murcia, Región de	106	106	-
Extremadura	103	102	1
Andalucía	893	854	2
Canarias	190	188	2
ESPAÑA	3.503	3.429	33

Fuente: Encuesta sobre la Estructura de las Explotaciones Agrícolas, 2016. INE.
(SAU): Superficie agrícola utilizada.

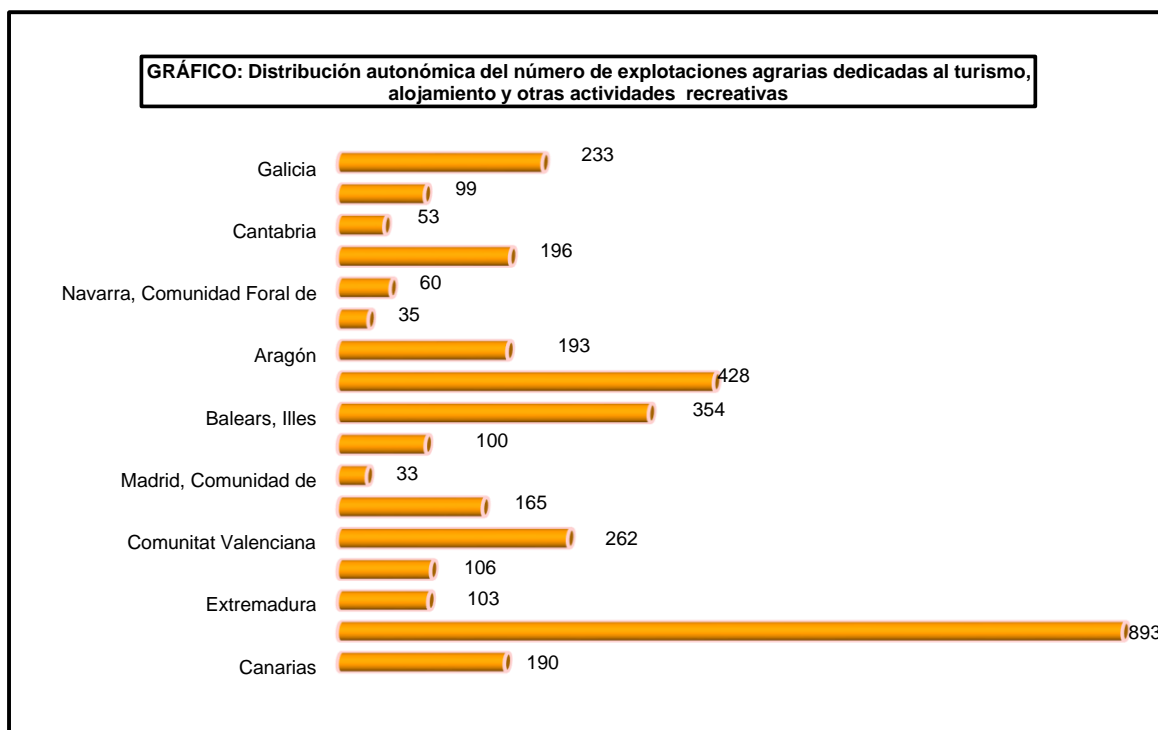

ESTRUCTURA DE LAS EXPLOTACIONES AGRARIAS

4.6.2. Distribución autonómica del número las explotaciones agrarias dedicadas a la artesanía como actividad complementaria, 2016

Comunidad Autónoma	Nº total de explotaciones	Número de explotaciones	
		Con SAU	Sin SAU
Galicia	47	47	-
Asturias, Principado de	5	5	-
Cantabria	1	1	-
País Vasco	6	6	-
Navarra, Comunidad Foral de	-	-	-
Rioja, La	1	1	-
Aragón	-	-	-
Cataluña	3	3	-
Balears, Illes	7	7	-
Castilla y León	5	5	-
Madrid, Comunidad de	20	20	-
Castilla - La Mancha	-	-	-
Comunitat Valenciana	13	13	-
Murcia, Región de	1	1	-
Extremadura	9	9	-
Andalucía	-	-	-
Canarias	-	-	-
ESPAÑA	118	118	0

Fuente: Encuesta sobre la Estructura de las Explotaciones Agrícolas, 2016. INE.
(SAU): Superficie agrícola utilizada.

GRÁFICO: Distribución autonómica del número de explotaciones agrarias dedicadas a la artesanía

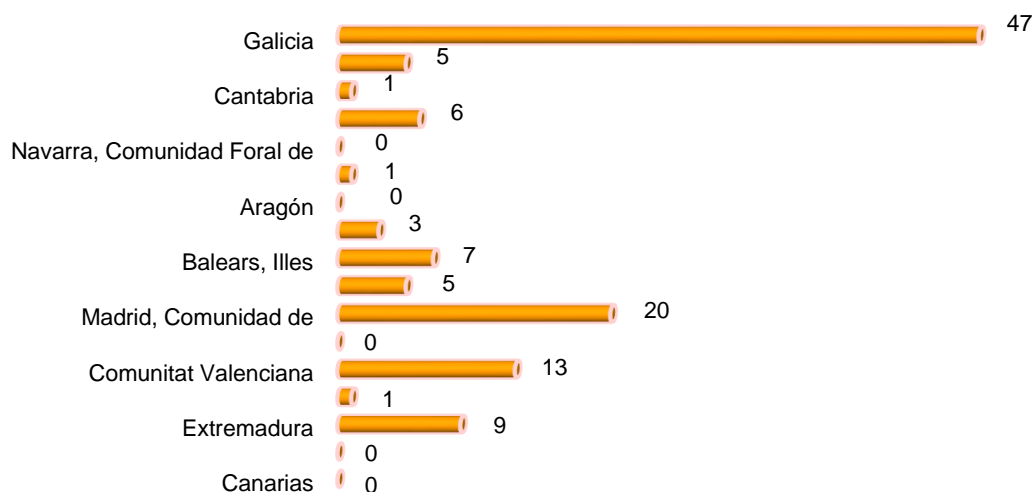

ESTRUCTURA DE LAS EXPLOTACIONES AGRARIAS

4.6.3. Distribución autonómica del número las explotaciones agrarias dedicadas a la transformación de productos agrícolas (elaboración de embutidos, queso, vino, ...) como actividad complementaria, 2016

Comunidad Autónoma	Nº total de explotaciones	Número de explotaciones	
		Con SAU	Sin SAU
Galicia	498	498	-
Asturias, Principado de	91	91	-
Cantabria	30	30	-
País Vasco	523	523	-
Navarra, Comunidad Foral de	152	152	-
Rioja, La	88	88	-
Aragón	111	111	-
Cataluña	225	223	1
Balears, Illes	73	73	-
Castilla y León	456	448	2
Madrid, Comunidad de	13	13	-
Castilla - La Mancha	237	236	1
Comunitat Valenciana	198	197	1
Murcia, Región de	63	62	-
Extremadura	36	36	-
Andalucía	157	151	2
Canarias	380	307	11
ESPAÑA	3.332	3.240	19

Fuente: Encuesta sobre la Estructura de las Explotaciones Agrícolas, 2016. INE.
(SAU): Superficie agrícola utilizada.

GRÁFICO: Distribución autonómica del número de explotaciones agrarias dedicadas a la transformación de productos agrícolas

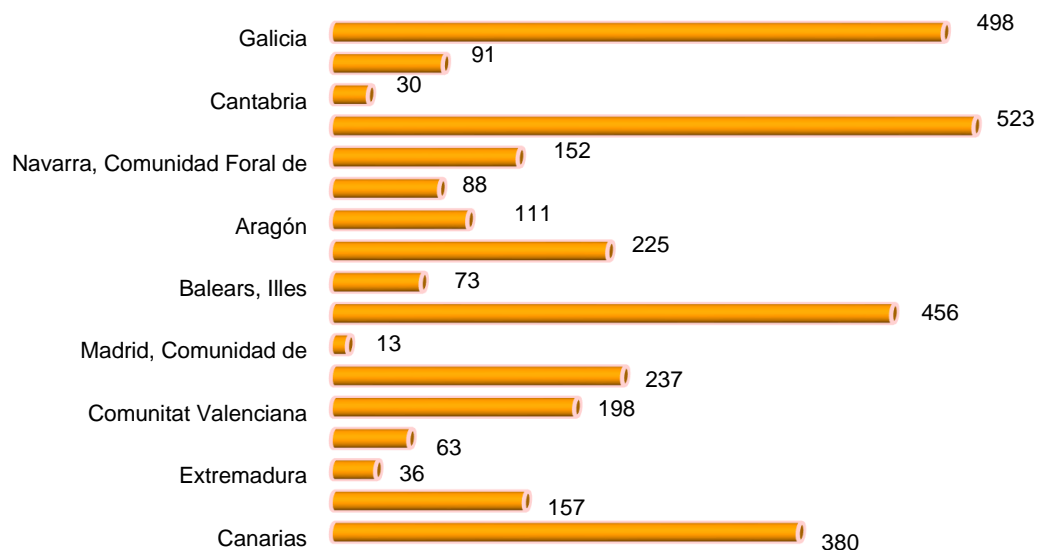

ESTRUCTURA DE LAS EXPLOTACIONES AGRARIAS

4.6.4. Distribución autonómica del número las explotaciones agrarias dedicadas a la transformación de la madera (aserrado) como actividad complementaria, 2016

Comunidad Autónoma	Nº total de explotaciones	Número de explotaciones	
		Con SAU	Sin SAU
Galicia	5	5	-
Asturias, Principado de	4	4	-
Cantabria	-	-	-
País Vasco	1	1	-
Navarra, Comunidad Foral de	-	-	-
Rioja, La	-	-	-
Aragón	-	-	-
Cataluña	26	26	-
Balears, Illes	4	4	-
Castilla y León	10	10	-
Madrid, Comunidad de	1	1	-
Castilla - La Mancha	1	1	-
Comunitat Valenciana	1	1	-
Murcia, Región de	-	-	-
Extremadura	-	-	-
Andalucía	6	6	-
Canarias	1	1	-
ESPAÑA	60	60	0

Fuente: Encuesta sobre la Estructura de las Explotaciones Agrícolas, 2016. INE.
(SAU): Superficie agrícola utilizada.

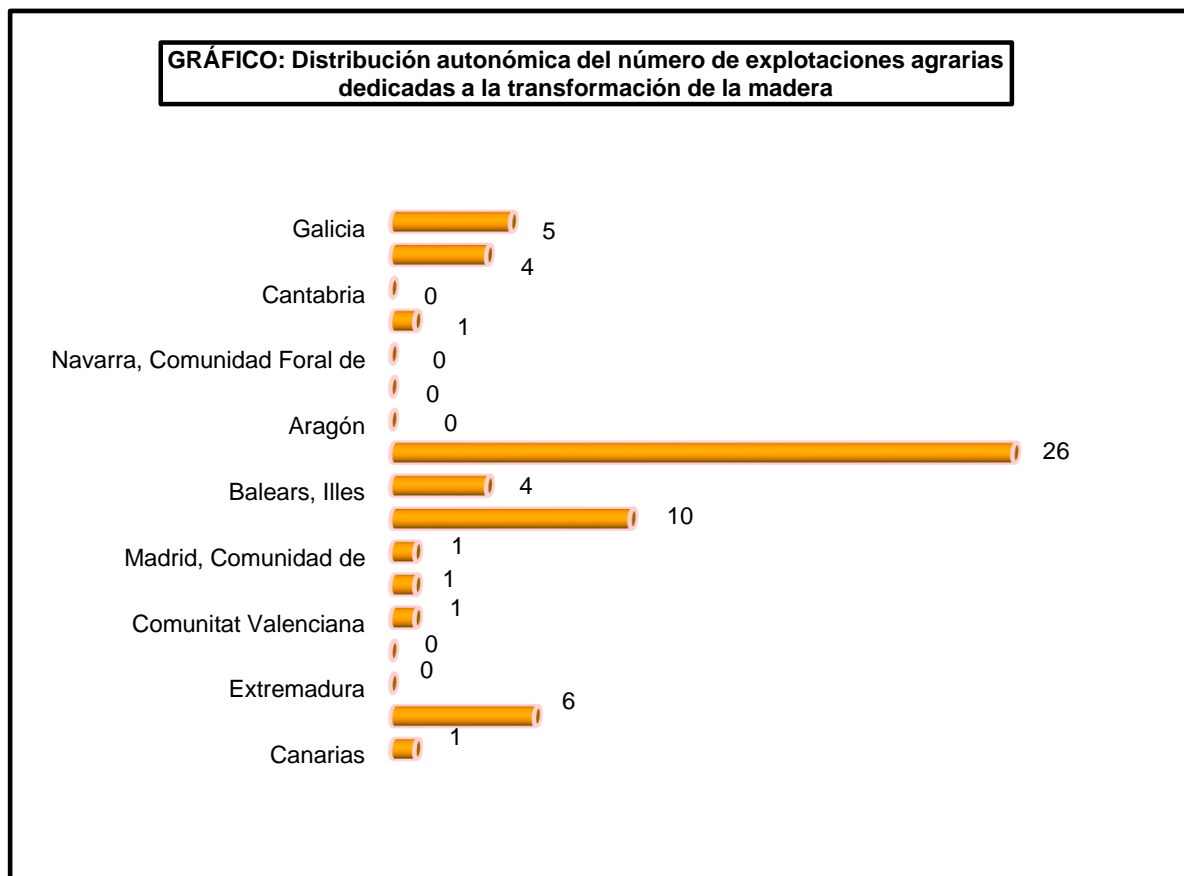

ESTRUCTURA DE LAS EXPLOTACIONES AGRARIAS

4.6.5. Distribución autonómica del número las explotaciones agrarias dedicadas a la Acuicultura (cría de peces, cangrejos, ranas, ...) como actividad complementaria, 2016

Comunidad Autónoma	Nº total de explotaciones	Número de explotaciones	
		Con SAU	Sin SAU
Galicia	1	1	-
Asturias, Principado de	1	1	-
Cantabria	-	-	-
País Vasco	-	-	-
Navarra, Comunidad Foral de	2	1	1
Rioja, La	-	-	-
Aragón	-	-	-
Cataluña	-	-	-
Balears, Illes	-	-	-
Castilla y León	-	-	-
Madrid, Comunidad de	-	-	-
Castilla - La Mancha	-	-	-
Comunitat Valenciana	-	-	-
Murcia, Región de	-	-	-
Extremadura	20	20	-
Andalucía	4	4	-
Canarias	-	-	-
ESPAÑA	28	27	1

Fuente: Encuesta sobre la Estructura de las Explotaciones Agrícolas, 2016. INE.
(SAU): Superficie agrícola utilizada.

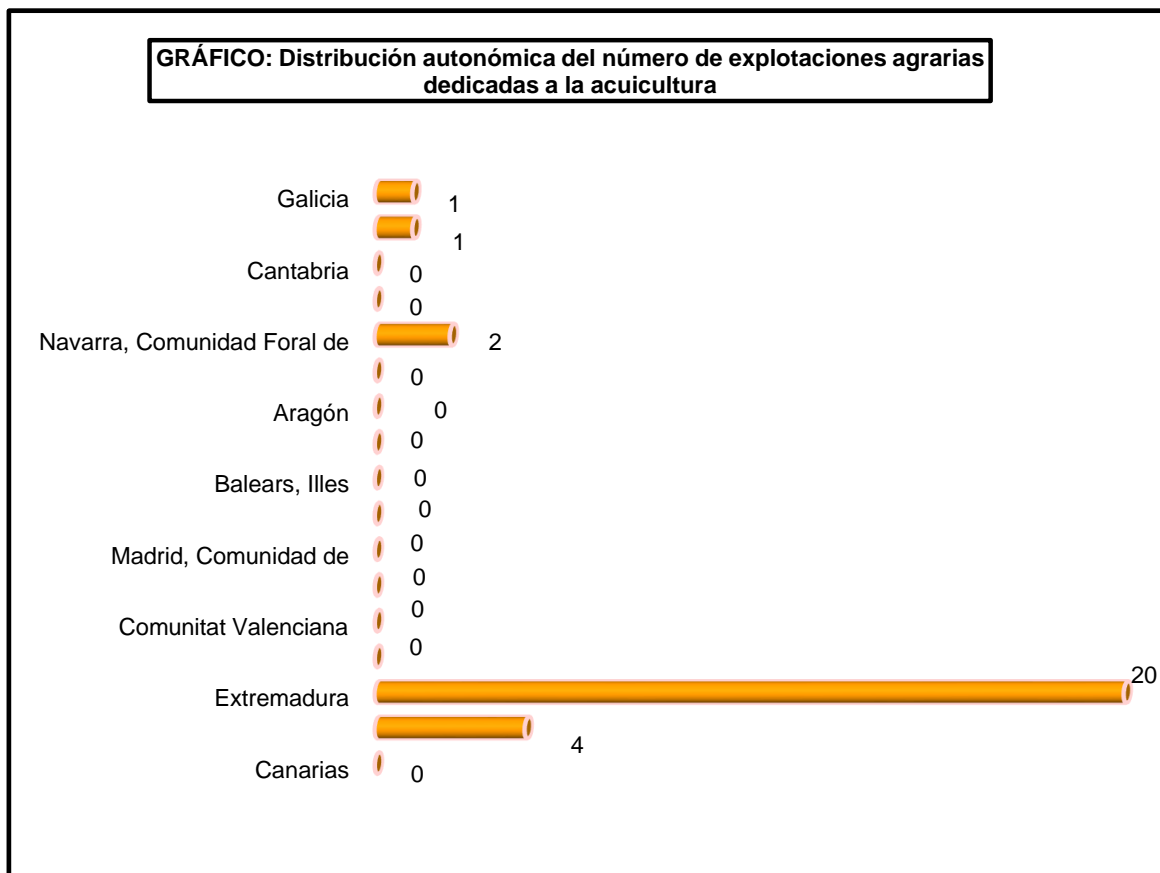

ESTRUCTURA DE LAS EXPLOTACIONES AGRARIAS

4.6.6. Distribución autonómica del número las explotaciones agrarias dedicadas a la producción de energía renovable para la venta (eólica, biogas, acumuladores solares, ...) como actividad complementaria, 2016

Comunidad Autónoma	Nº total de explotaciones	Número de explotaciones	
		Con SAU	Sin SAU
Galicia	34	34	-
Asturias, Principado de	1	1	-
Cantabria	1	1	-
País Vasco	10	10	-
Navarra, Comunidad Foral de	17	17	-
Rioja, La	-	-	-
Aragón	42	42	-
Cataluña	151	146	5
Balears, Illes	2	2	-
Castilla y León	185	185	-
Madrid, Comunidad de	9	8	1
Castilla - La Mancha	35	34	1
Comunitat Valenciana	20	17	3
Murcia, Región de	22	22	-
Extremadura	14	14	-
Andalucía	16	9	1
Canarias	2	2	-
ESPAÑA	560	544	11

Fuente: Encuesta sobre la Estructura de las Explotaciones Agrícolas, 2016. INE.
(SAU): Superficie agrícola utilizada.

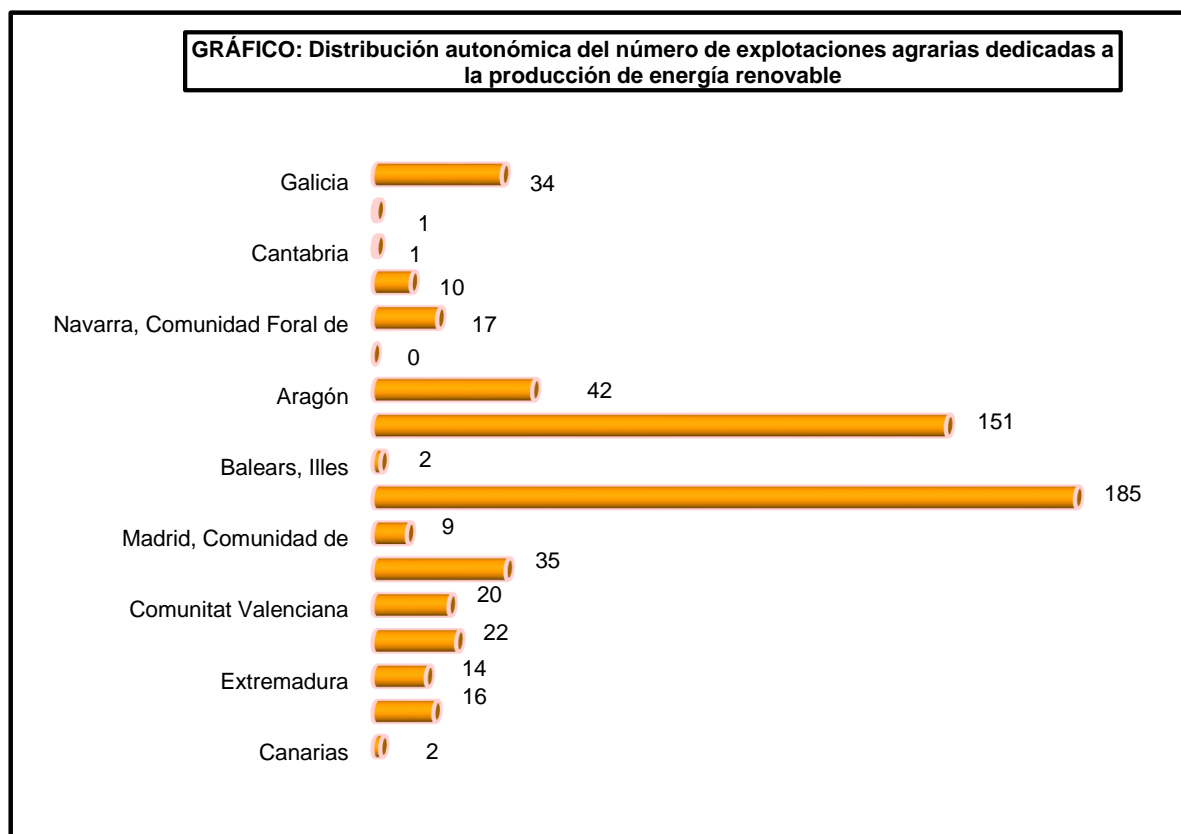

ESTRUCTURA DE LAS EXPLOTACIONES AGRARIAS

4.6.7. Distribución autonómica del número las explotaciones agrarias dedicadas a trabajos agrícolas bajo contrato para otras explotaciones como actividad complementaria, 2016

Comunidad Autónoma	Nº total de explotaciones	Número de explotaciones	
		Con SAU	Sin SAU
Galicia	81	71	-
Asturias, Principado de	36	36	-
Cantabria	33	22	11
País Vasco	32	32	-
Navarra, Comunidad Foral de	112	112	-
Rioja, La	40	40	-
Aragón	460	458	2
Cataluña	567	567	-
Balears, Illes	51	48	-
Castilla y León	779	779	-
Madrid, Comunidad de	28	28	-
Castilla - La Mancha	422	422	-
Comunitat Valenciana	88	87	1
Murcia, Región de	30	30	-
Extremadura	218	218	-
Andalucía	1.268	1.254	14
Canarias	6	6	-
ESPAÑA	4.251	4.211	28

Fuente: Encuesta sobre la Estructura de las Explotaciones Agrícolas, 2016. INE.
(SAU): Superficie agrícola utilizada.

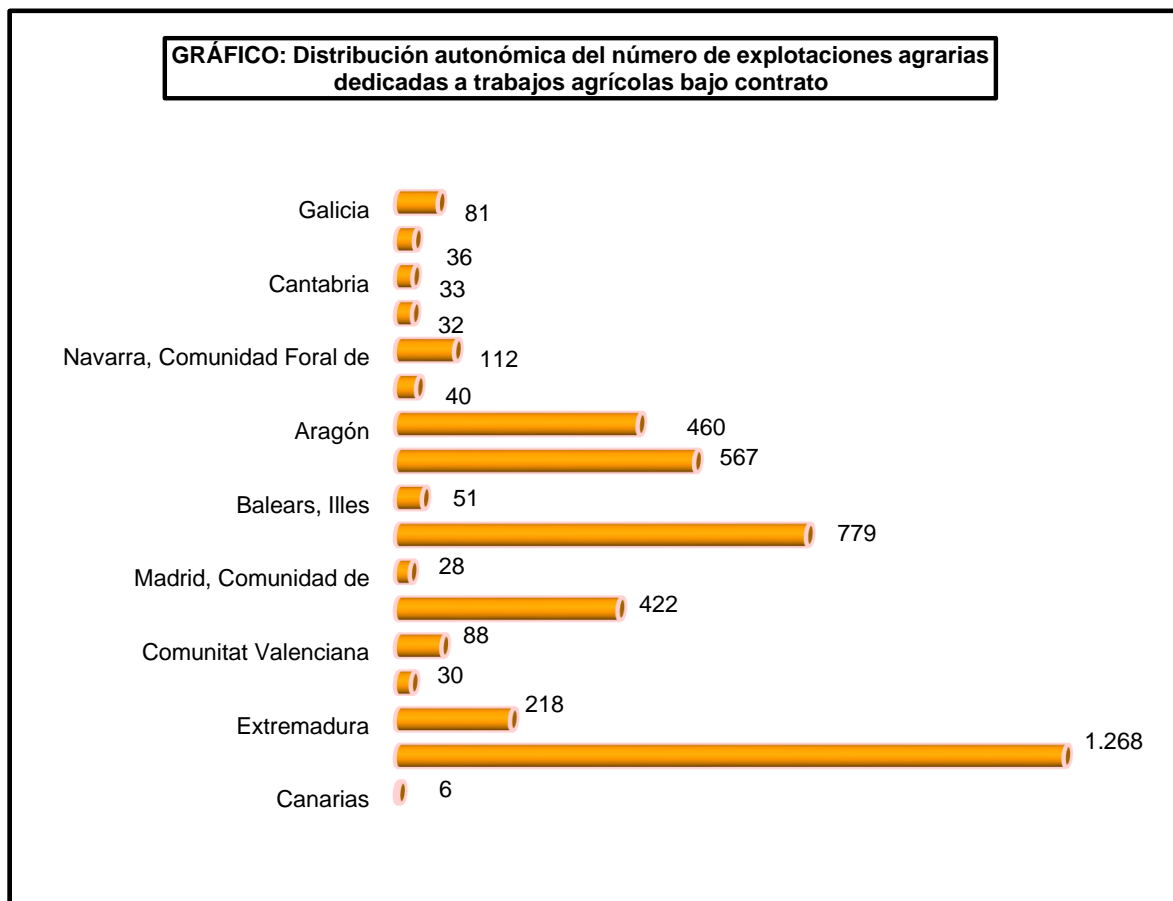

ESTRUCTURA DE LAS EXPLOTACIONES AGRARIAS

4.6.8. Distribución autonómica del número las explotaciones agrarias dedicadas a trabajos no agrícolas bajo contrato como actividad complementaria, 2016

Comunidad Autónoma	Nº total de explotaciones	Número de explotaciones	
		Con SAU	Sin SAU
Galicia	9	9	-
Asturias, Principado de	5	5	-
Cantabria	9	9	-
País Vasco	26	26	-
Navarra, Comunidad Foral de	61	61	-
Rioja, La	10	10	-
Aragón	32	32	-
Cataluña	14	14	-
Balears, Illes	4	4	-
Castilla y León	28	28	-
Madrid, Comunidad de	1	1	-
Castilla - La Mancha	28	28	-
Comunitat Valenciana	61	61	-
Murcia, Región de	-	-	-
Extremadura	-	-	-
Andalucía	19	17	1
Canarias	-	-	-
ESPAÑA	309	307	1

Fuente: Encuesta sobre la Estructura de las Explotaciones Agrícolas, 2016. INE.
(SAU): Superficie agrícola utilizada.

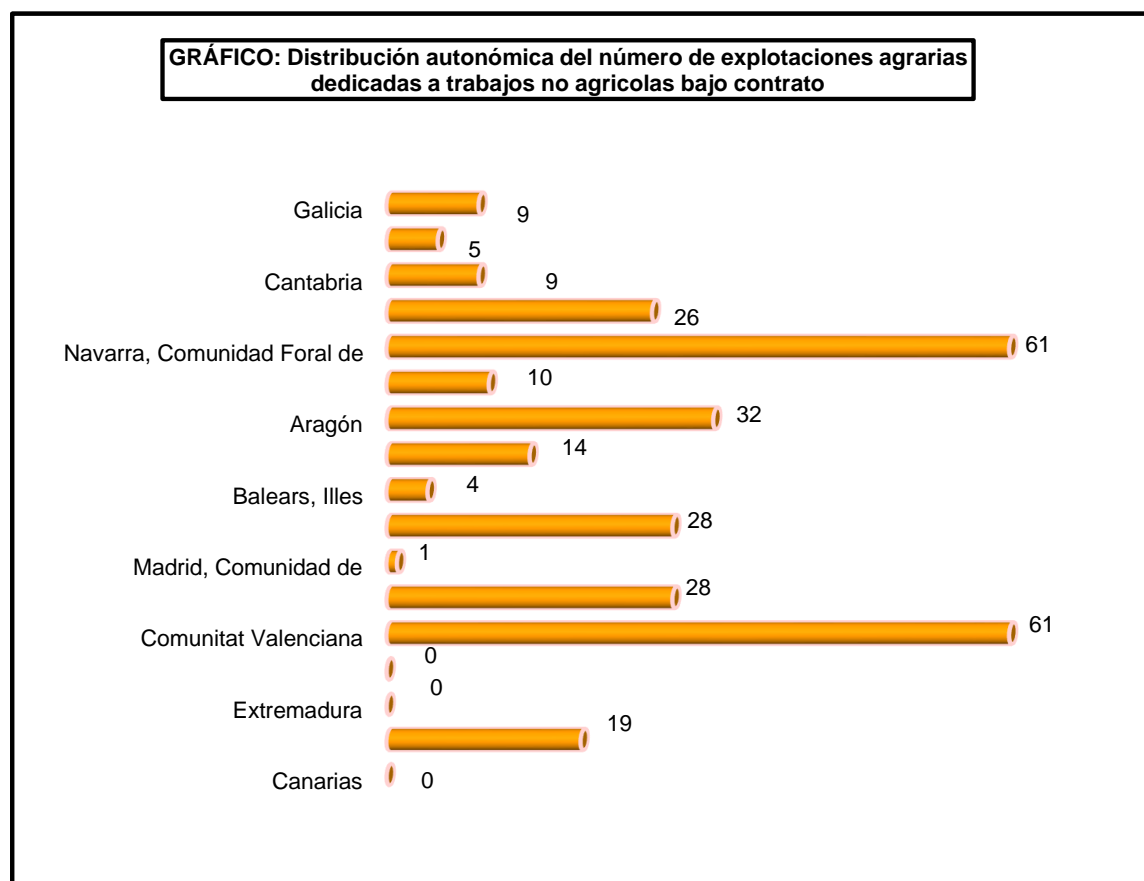

ESTRUCTURA DE LAS EXPLOTACIONES AGRARIAS

4.6.9. Distribución autonómica del número las explotaciones agrarias dedicadas a silvicultura como actividad complementaria, 2016

Comunidad Autónoma	Nº total de explotaciones	Número de explotaciones	
		Con SAU	Sin SAU
Galicia	66	65	1
Asturias, Principado de	12	12	-
Cantabria	1	1	-
País Vasco	205	205	-
Navarra, Comunidad Foral de	3	3	-
Rioja, La	-	-	-
Aragón	1	1	-
Cataluña	130	130	-
Balears, Illes	3	3	-
Castilla y León	25	25	-
Madrid, Comunidad de	3	3	-
Castilla - La Mancha	69	69	-
Comunitat Valenciana	3	3	-
Murcia, Región de	-	-	-
Extremadura	32	32	-
Andalucía	44	44	-
Canarias	-	-	-
ESPAÑA	599	598	1

Fuente: Encuesta sobre la Estructura de las Explotaciones Agrícolas, 2016. INE.
(SAU): Superficie agrícola utilizada.

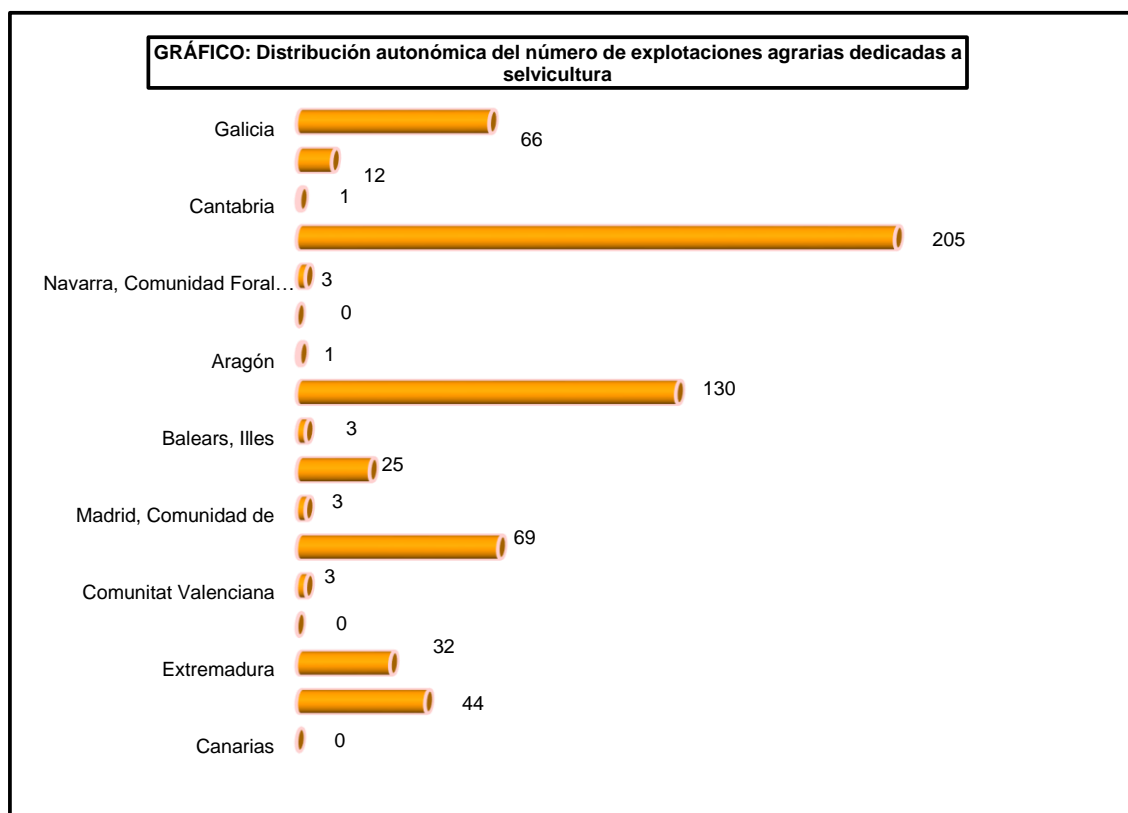

ESTRUCTURA DE LAS EXPLOTACIONES AGRARIAS

4.6.10. Distribución autonómica del número las explotaciones agrarias dedicadas a otras actividades complementarias, 2016

Comunidad Autónoma	Nº total de explotaciones	Número de explotaciones	
		Con SAU	Sin SAU
Galicia	9	9	-
Asturias, Principado de	5	5	-
Cantabria	9	9	-
País Vasco	26	26	-
Navarra, Comunidad Foral de	61	61	-
Rioja, La	10	10	-
Aragón	32	32	-
Cataluña	14	14	-
Balears, Illes	4	4	-
Castilla y León	28	28	-
Madrid, Comunidad de	1	1	-
Castilla - La Mancha	28	28	-
Comunitat Valenciana	61	61	-
Murcia, Región de	-	-	-
Extremadura	-	-	-
Andalucía	19	17	1
Canarias	-	-	-
ESPAÑA	309	307	1

Fuente: Encuesta sobre la Estructura de las Explotaciones Agrícolas, 2016. INE.
(SAU): Superficie agrícola utilizada.

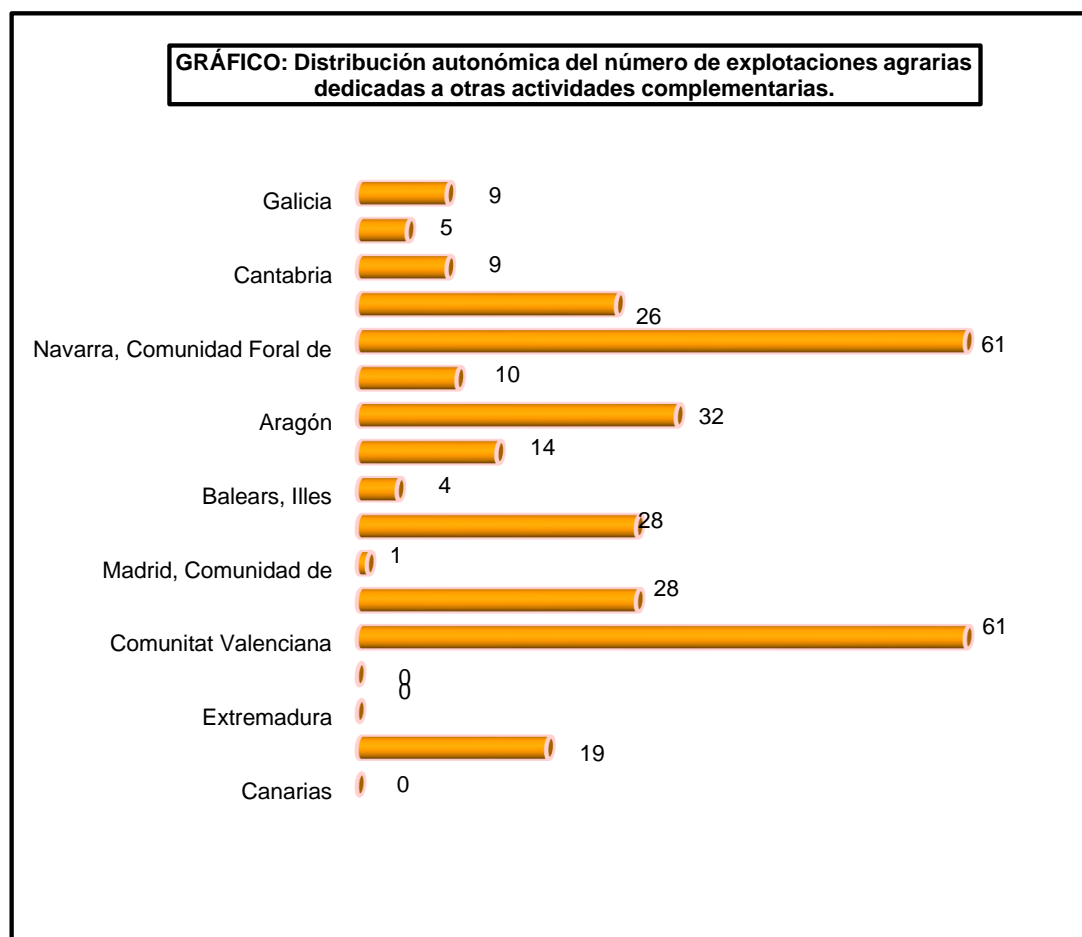

ESTRUCTURA DE LAS EXPLOTACIONES AGRARIAS

4.7.1 Principales resultados de las explotaciones agrarias en la Unión Europea 2013 (miles)

Países	Nº de explotaciones	Superficie agrícola utilizada (miles de ha)	Unidades Ganaderas	Unidades de trabajo-año
UE-28	10.838,3	174.613,9	130.173,5	9.506,4
Alemania	285,0	16.699,6	18.406,9	522,7
Austria	140,4	2.726,9	2.439,1	111,2
Bélgica	37,8	1.307,9	3.584,4	56,7
Bulgaria	254,4	4.650,9	1.024,9	320,2
Chipre	35,4	109,3	174,5	16,6
Croacia	157,4	1.571,2	864,0	175,1
Dinamarca	38,3	2.619,3	4.133,4	53,2
Eslovaquia	23,6	1.901,6	644,8	50,6
Eslovenia	72,4	485,8	488,0	82,5
España	965,0	23.300,2	14.501,7	813,6
Estonia	19,2	957,5	310,1	22,1
Finlandia	54,4	2.282,4	1.173,0	57,6
Francia	472,2	27.739,4	21.871,3	724,7
Grecia	709,5	4.856,8	2.143,0	463,9
Holanda	67,5	1.847,6	6.602,1	153,3
Hungría	491,3	4.656,5	2.259,1	433,7
Irlanda	139,6	4.959,5	5.929,4	163,7
Italia	1.010,3	12.098,9	9.374,3	816,9
Letonia	81,8	1.877,7	486,0	82,1
Lituania	171,8	2.861,3	838,8	144,8
Luxemburgo	2,1	131,0	165,4	3,5
Malta	9,4	10,9	34,9	4,5
Polonia	1.429,0	14.409,9	9.164,6	1.918,6
Portugal	264,4	3.641,6	2.035,5	323,5
Reino Unido	183,0	17.327,0	13.106,3	274,5
República Checa	26,3	3.491,5	1.728,4	105,1
Rumania	3.629,7	13.055,9	4.975,3	1.552,6
Suecia	67,2	3.035,9	1.714,5	59,3

Fuente: EUROSTAT (extracción Marzo 2019)

ESTRUCTURA DE LAS EXPLOTACIONES AGRARIAS

4.7.2 Distribución de la superficie agrícola utilizada de las explotaciones agrarias en la Unión Europea 2013 (miles de hectáreas)

Países	Superficie agrícola utilizada	Superficie de herbáceos y barbechos	Superficie dedicada a huertos familiares	Superficie de tierras para pastos permanentes	Superficie cultivos permanentes
UE-28	174.358,3	104.203,3	285,8	59.566,3	10.302,8
Alemania	16.699,6	11.875,9	2,9	4.621,0	199,8
Austria	2.726,9	1.363,9	1,6	1.296,3	65,2
Bélgica	1.307,9	799,8	-	486,6	21,8
Bulgaria	4.650,9	3.279,4	5,2	1.271,3	95,0
Chipre	109,3	80,1	0,1	1,9	27,3
Croacia	1.571,2	878,4	1,8	618,1	72,9
Dinamarca	2.619,3	2.397,2	0,0	195,5	26,6
Eslovaquia	1.901,6	1.363,4	0,9	518,3	18,9
Eslovenia	485,8	172,7	1,0	284,8	27,3
España	23.300,2	11.294,6	1,2	7.962,0	4.042,4
Estonia	957,5	628,3	1,2	324,6	3,5
Finlandia	2.257,6	2.223,2	0,0	30,7	3,7
Francia	27.739,4	18.466,2	6,5	8.242,2	1.024,5
Grecia	4.856,8	1.816,8	8,5	2.102,4	929,1
Holanda	1.847,6	1.037,9	-	773,1	36,6
Hungría	4.656,5	3.800,8	14,4	702,7	138,6
Irlanda	4.959,5	1.042,0	0,1	3.915,8	1,6
Italia	12.098,9	6.728,4	21,8	3.316,4	2.032,3
Letonia	1.877,7	1.204,1	12,7	654,3	6,6
Lituania	2.861,3	2.277,8	0,0	560,1	23,3
Luxemburgo	131,0	62,6	0,0	66,9	1,5
Malta	10,9	8,6	1,0	0,0	1,3
Polonia	14.409,9	10.759,6	31,8	3.206,3	412,2
Portugal	3.641,6	1.100,9	15,4	1.816,6	708,8
Reino Unido	17.096,2	6.268,8	0,0	10.791,5	35,5
República Checa	3.491,5	2.492,1	0,2	960,1	39,1
Rumania	13.055,9	8.197,6	157,4	4.398,4	302,5
Suecia	3.035,9	2.582,3	-	448,7	5,0

Fuente: EUROSTAT (extracción Marzo 2019)

ESTRUCTURA DE LAS EXPLOTACIONES AGRARIAS

4.7.3. Distribución del número de explotaciones agrarias en la Unión Europea según (OTE), 2016 (miles)

Países	Agricultura general (1)	Horticultura (2)	Cultivos leñosos (3)	Herbívoros (4)	Granívoros (5)	Policultivos (6)	Ganadería mixta (7)	Cultivos y ganadería (8)	Sin clasificar	Número total de explotaciones
UE-28	3.314,4	191,7	1.984,6	1.736,3	896,2	496,8	362,0	1.350,0	135,8	10.467,8
Alemania	84,4	6,5	19,6	113,9	16,4	3,3	6,0	25,8	0,3	276,1
Austria	36,2	1,6	10,8	66,7	5,6	2,2	2,7	6,7	0,0	132,5
Bélgica	10,2	2,0	0,9	15,1	3,1	0,6	1,2	3,7	0,0	36,9
Bulgaria	48,6	7,4	23,8	63,7	6,9	6,6	13,3	31,7	0,8	202,7
Chipre	2,5	1,4	22,6	1,8	1,7	2,1	0,3	2,6	0,2	34,9
Croacia	28,4	2,7	25,7	18,5	5,3	10,0	7,9	35,6	0,3	134,5
Dinamarca	17,0	0,4	1,0	9,8	2,5	0,7	0,2	3,3	0,2	35,1
Eslovaquia	12,0	0,1	0,8	6,6	0,6	0,2	0,7	3,9	0,7	25,7
Eslovenia	13,4	0,4	9,2	25,0	0,4	5,7	3,8	12,0	0,0	69,9
España	219,7	31,8	461,3	120,9	22,2	42,9	7,9	27,0	11,3	945,0
Estonia	8,8	0,3	0,3	3,9	0,2	0,4	0,1	1,6	1,2	16,7
Finlandia	31,1	2,0	0,2	13,3	1,1	0,5	0,1	1,6	0,0	49,7
Francia	132,2	17,0	78,4	152,4	18,4	10,8	7,5	36,9	3,0	456,5
Grecia	129,5	12,2	398,3	58,3	4,5	32,8	4,3	39,3	5,9	685,0
Holanda	10,8	7,5	1,6	27,9	4,7	1,1	0,6	1,5	0,1	55,7
Hungría	116,1	10,9	66,7	25,5	118,6	13,5	11,3	57,0	10,4	430,0
Irlanda	12,6	0,1	0,1	121,2	0,7	0,1	0,2	2,3	0,3	137,6
Italia	344,5	21,5	538,0	102,0	8,1	92,1	3,6	24,6	11,2	1.145,7
Letonia	28,9	0,9	1,1	17,4	4,5	2,7	2,5	10,3	1,6	69,9
Lituania	48,3	4,7	3,0	35,2	1,8	12,4	6,0	28,3	10,6	150,3
Luxemburgo	0,2	0,0	0,3	1,3	0,0	0,0	0,0	0,1	0,0	2,0
Malta	4,0	1,5	0,8	1,2	0,6	0,8	0,1	0,2	0,0	9,2
Polonia	797,4	26,1	58,2	154,5	32,5	45,5	48,7	223,8	24,2	1.410,7
Portugal	25,0	8,5	97,9	45,6	4,9	27,1	11,0	37,8	1,2	259,0
Reino Unido	52,1	1,8	1,9	110,2	5,0	1,0	2,3	8,0	2,8	185,1
República Checa	8,0	0,4	3,1	9,2	0,4	0,3	0,8	4,3	0,1	26,5
Rumania	1.065,5	21,0	159,1	386,6	625,1	181,2	218,8	717,4	47,4	3.422,0
Suecia	27,1	0,9	0,2	28,8	0,8	0,5	0,2	2,5	2,1	62,9

Fuente: EUROSTAT (extracción Marzo 2019)

Clasificación OTE establecida según:

Reglamento (CE) Nº 1242/2008 de la Comisión, de 8 de diciembre, por la que se establece una tipología comunitaria de las explotaciones agrícolas.

CAPÍTULO 5: DEMOGRAFÍA Y ASPECTOS SOCIALES DE AGRICULTURA, ALIMENTACIÓN

El factor humano constituye uno de los principales recursos de la actividad de los Sectores de Agricultura, Pesca y Alimentación y de sus ramas correspondientes, por lo que se considera de gran importancia el conocimiento de sus principales características.

Se recogen en este capítulo una serie de tablas con datos, sobre información demográfica y desarrollo de la actividad de los Sectores de Agricultura, Pesca y Alimentación y de sus ramas correspondientes, procedentes del Instituto Nacional de Estadística (INE), y la información relativa a los sistemas de la Seguridad Social, procedente del Ministerio de Empleo y Seguridad Social (MESS), Boletín de Estadísticas Laborales.

Enlaces de interés:

Censos demográficos

http://www.ine.es/dyngs/INEbase/es/categoria.htm?c=Estadistica_P&cid=1254735572981

Encuesta de población activa (EPA)

http://www.ine.es/jaxi/menu.do?type=pcaxis&path=/t22/e308_mnu&file=inebase&L=0

Boletín de estadísticas laborales

<http://www.empleo.gob.es/estadisticas/bel/welcome.htm>

OBSERVACIONES METODOLÓGICAS

La Encuesta de Población Activa (EPA), se publicó por primera vez en 1964. Desde esta fecha y hasta finales de 1968 se obtuvieron resultados con referencia trimestral.

De 1969 a 1974 la referencia temporal pasó a ser semestral y a partir de 1975 volvió a ser trimestral.

En 1987 se modificó el cuestionario de la encuesta para adaptarse a las últimas recomendaciones internacionales de entonces (Conferencia internacional de Estadísticos del Trabajo en Ginebra 1982 y la exigencia de adaptar la EPA a la Encuesta de Fuerza de Trabajo de la Comunidad Económica Europea con motivo de la incorporación de España en las Comunidades Europeas en 1986) y se recalcularon series retrospectivas con la nueva metodología desde el tercer trimestre de 1976. Este es el origen de la llamada 'serie homogénea' de la EPA que se ofrece actualmente a los usuarios en INEBASE y en otros soportes a partir de los ficheros finales de la encuesta disponibles desde ese periodo y que continúa hasta la actualidad.

En 1999 la Encuesta de Población Activa se convierte en una 'encuesta continua' pues las entrevistas se realizan a lo largo de las 13 semanas de cada trimestre y no de 12 de las 13 como se venía haciendo hasta ese momento.

En 2002 se introduce una nueva definición operativa de paro produciéndose una ruptura en las series de parados y activos, cuyo impacto se valoró elaborando doble estimación de ambas definiciones a lo largo del año 2001.

Finalmente, en 2005, se produjo el último cambio metodológico sustancial hasta el momento, introduciendo un nuevo cuestionario y control centralizado del sistema de recogida mediante encuesta telefónica asistida por ordenador. A partir de este año, parte de las variables de la encuesta pasaron a recogerse de forma exclusiva en una submuestra anual representativa de la situación promedio del año, en lugar de obtenerse trimestralmente. Son las llamadas 'variables de submuestra anual' cuyos resultados se difunden con periodicidad anual.

En 2005, se calcularon series retrospectivas, para el periodo 1996-2004 con la nueva base de población instaurada ese año, con el fin de mantener la homogeneidad de las estimaciones. El periodo anterior quedó sin variaciones.

Las cifras actuales de la encuesta se encuadran en la metodología instaurada en 2005. La EPA es una investigación por muestreo de periodicidad trimestral, dirigida a la población que reside en viviendas familiares del territorio nacional y cuya finalidad es averiguar las características de dicha población en relación con el mercado de trabajo.

Los entrevistadores del Instituto Nacional de Estadística se ponen en contacto, personal o telefónico, con las viviendas seleccionadas para formar parte de la muestra y recogen la información de las personas que residen en ellas.

Activos: Son las personas de 16 o más años que, durante la semana de referencia (la anterior a aquella en que se realiza la entrevista), suministran mano de obra para la producción de bienes y servicios o están disponibles y en condiciones de incorporarse a dicha producción. Se subdividen en ocupados y parados. Se toma la semana como período de referencia.

En esta Encuesta, por tanto, la población económicamente activa comprende todas las personas de 16 o más años que durante la semana de referencia (la anterior a aquella en que corresponde realizar la entrevista según el calendario) satisfacen las condiciones necesarias para su inclusión entre las personas ocupadas o paradas.

Población ocupada (o personas con empleo): Es la formada por todas aquellas personas de 16 o más años que durante la semana de referencia han tenido un trabajo por cuenta ajena o ejercido una actividad por cuenta propia, según las definiciones dadas a continuación.

A) Son personas con trabajo por cuenta ajena o asalariadas todas las que entren en las siguientes categorías:

Trabajando: Personas que durante la semana de referencia hayan trabajado, incluso de forma esporádica u ocasional, al menos una hora a cambio de un sueldo, salario u otra forma de retribución conexas, en metálico o en especie.

Con empleo pero sin trabajar: Personas que, habiendo ya trabajado en su empleo actual, estén ausentes del mismo durante la semana de referencia y mantengan un estrecho vínculo con él. La fuerza de este vínculo se determina de acuerdo con la creencia del entrevistado en reincorporarse o no a la empresa y en la percepción o no de algún tipo de remuneración.

Las personas ausentes de su trabajo por causa de enfermedad o accidente, conflicto laboral, suspensión disciplinaria de empleo y sueldo, vacaciones, licencia de estudios, licencia de

maternidad u otra clase de licencia, ausencia voluntaria, desorganización temporal del trabajo por razones tales como mal tiempo o averías mecánicas, se consideran personas con trabajo.

Las suspendidas o separadas de su empleo, a consecuencia de una regulación del mismo, se consideran asalariadas si el empleador les paga al menos el 50 por ciento de su sueldo o si van a reincorporarse a su empleo en los próximos tres meses.

Los aprendices que hayan recibido una retribución en metálico o en especie y los estudiantes que hayan trabajado a cambio de una remuneración a tiempo completo o parcial se consideran como personas asalariadas y se clasifican como trabajando o sin trabajar sobre la misma base que las demás personas con trabajo por cuenta ajena.

Los miembros activos de las fuerzas armadas figuran también entre la población asalariada.

B) Se considerarán personas con una actividad por cuenta propia todas las incluidas en las siguientes categorías:

Trabajando: las personas que durante el período de referencia hayan trabajado, incluso de forma esporádica u ocasional, al menos una hora a cambio de un beneficio o de una ganancia familiar, en metálico o en especie.

Con trabajo pero sin trabajar: las personas que durante el período de referencia tenían que realizar algún trabajo a cambio de un beneficio o ganancia familiar pero han estado temporalmente ausentes del mismo por razones de enfermedad o accidente, vacaciones, fiestas, mal tiempo u otras razones análogas.

Según esta definición, ejercen una actividad por cuenta propia: los empresarios, los trabajadores independientes, los miembros de cooperativas que trabajan en las mismas y los trabajadores familiares no remunerados (ayudas familiares).

Población parada o desempleada: Se considerarán paradas a todas las personas de 16 o más años que reúnan simultáneamente las siguientes condiciones:

Sin trabajo, es decir, que no hayan tenido un empleo por cuenta ajena ni por cuenta propia durante la semana de referencia.

En busca de trabajo, es decir, que hayan tomado medidas concretas para buscar un trabajo por cuenta ajena o hayan hecho gestiones para establecerse por su cuenta durante el mes precedente.

Disponibles para trabajar, es decir, en condiciones de comenzar a hacerlo en un plazo de dos semanas a partir del domingo de la semana de referencia.

Se consideran paradas, las personas de 16 o más años que durante la semana de referencia han estado sin trabajo, disponibles para trabajar y que no buscan empleo porque ya han encontrado uno al que se incorporarán dentro de los tres meses posteriores a la semana de referencia. Por lo tanto, en este caso no se exige el criterio de búsqueda efectiva de empleo.

Las personas ausentes del trabajo, a consecuencia de una suspensión por regulación que no sean consideradas ocupadas, esto es aquellas cuyo empleador les paga menos del 50 por ciento de su sueldo y que van a reincorporarse a su empleo después de pasados tres meses, son paradas si han buscado trabajo y están disponibles para desempeñarlo. Si una persona satisface las condiciones de la definición de parado se considerará como tal, aunque compatibilice esta situación con otras como la de estudiante o labores del hogar.

Los parados se subdividen en: parados que buscan primer empleo y parados que han trabajado anteriormente.

No clasificables: Se incluyen los parados en busca de primer empleo, los parados que llevan tres años o más en paro y los parados que no han declarado la actividad del último empleo o bien la declaración fue incorrecta.

La información desde el punto de vista del régimen de afiliación de los trabajadores a la Seguridad Social procede del Boletín de Estadísticas Laborales, elaborado por el Ministerio de Empleo y Seguridad Social (MESS), que recopila los principales datos sociolaborales de España, con información sobre los aspectos más significativos y relevantes del mercado de trabajo, las relaciones laborales y la protección social. Los resultados se refieren a la población integrada por los trabajadores en situación de alta laboral y situaciones asimiladas al alta, tales como incapacidad temporal, suspensión por regulación de empleo, desempleo parcial, etc. Se excluyen a los trabajadores en situación de desempleo, por convenios especiales, pertenecientes a empresas acogidas a planes de reconversión y que reciben ayudas en concepto de jubilación anticipada y situaciones especiales sin efecto en cotizaciones.

Paro registrado: El Instituto de Empleo, Servicio Público de Empleo Estatal (INEM) ha estimado series de paro registrado, aplicando a los datos históricos del INEM los criterios establecidos en el modelo de gestión SISPE, para los datos anteriores a mayo de 2005.

DEMOGRAFÍA Y ASPECTOS SOCIALES

5.1. Proyecciones de población calculadas para el total de España (a 1 de enero de cada año)⁽¹⁾

Años	Habitantes	Años	Habitantes	Años	Habitantes	Años	Habitantes	Años	Habitantes
1991	38.874.573	2009	46.745.807	2027	48.347.897	2045	49.660.986	2063	48.820.394
1992	39.003.524	2010	47.021.031	2028	48.485.661	2046	49.676.497	2064	48.752.212
1993	39.131.966	2011	47.190.493	2029	48.613.704	2047	49.682.732	2065	48.688.303
1994	39.246.833	2012	47.265.321	2030	48.731.578	2048	49.679.284	2066	48.629.729
1995	39.343.100	2013	47.129.783	2031	48.838.240	2049	49.665.910	2067	48.577.286
1996	39.430.933	2014	46.771.341	2032	48.932.595	2050	49.643.014	2068	48.531.614
1997	39.525.438	2015	46.624.382	2033	49.016.091	2051	49.611.084		
1998	39.852.651	2016	46.557.008	2034	49.090.566	2052	49.570.585		
1999	40.202.160	2017	46.572.132	2035	49.160.223	2053	49.522.089		
2000	40.499.791	2018 (2)	46.659.302	2036	49.224.096	2054	49.466.530		
2001	41.116.842	2019	46.867.125	2037	49.287.649	2055	49.404.938		
2002	41.837.894	2020	47.078.257	2038	49.349.577	2056	49.338.265		
2003	42.717.064	2021	47.289.555	2039	49.409.114	2057	49.267.579		
2004	43.197.684	2022	47.492.714	2040	49.465.505	2058	49.193.873		
2005	44.108.530	2023	47.686.892	2041	49.517.131	2059	49.118.309		
2006	44.708.964	2024	47.868.847	2042	49.563.634	2060	49.042.063		
2007	45.200.737	2025	48.039.828	2043	49.603.818	2061	48.966.254		
2008	46.157.822	2026	48.199.035	2044	49.636.514	2062	48.892.042		

Fuente: Instituto Nacional de Estadística

⁽¹⁾ Los cálculos se han realizado para la población residente.

⁽²⁾ Proyección calculada para el periodo que va desde 2018 al 2066

DEMOGRAFÍA Y ASPECTOS SOCIALES

5.2. Cifras de población según comunidades autónomas y género (a 1 de enero de cada año)

Comunidades Autónomas	Total		Varones		Mujeres	
	2017	2018	2017	2018	2017	2018
Andalucía	8.379.820	8.384.408	4.133.835	4.133.898	4.245.985	4.250.510
Aragón	1.308.750	1.308.728	645.895	645.498	662.855	663.230
Asturias (Principado de)	1.034.960	1.028.244	493.911	490.738	541.049	537.506
Baleares (Illes)	1.115.999	1.128.908	554.925	561.803	561.074	567.105
Canarias	2.108.121	2.127.685	1.045.113	1.054.032	1.063.008	1.073.653
Cantabria	580.295	580.229	281.808	281.564	298.487	298.665
Castilla y León	2.425.801	2.409.164	1.195.251	1.186.363	1.230.550	1.222.801
Castilla-La Mancha	2.031.479	2.026.807	1.016.761	1.014.199	1.014.718	1.012.608
Cataluña	7.555.830	7.600.065	3.710.200	3.730.326	3.845.630	3.869.739
Comunitat Valenciana	4.941.509	4.963.703	2.436.203	2.446.383	2.505.306	2.517.320
Extremadura	1.079.920	1.072.863	535.060	531.255	544.860	541.608
Galicia	2.708.339	2.701.743	1.304.392	1.300.609	1.403.947	1.401.134
Madrid (Comunidad de)	6.507.184	6.578.079	3.115.522	3.147.872	3.391.662	3.430.207
Murcia (Región de)	1.470.273	1.478.509	736.238	740.143	734.035	738.366
Navarra (Comunidad Foral de)	643.234	647.554	318.671	320.469	324.563	327.085
País Vasco	2.194.158	2.199.088	1.066.905	1.068.750	1.127.253	1.130.338
Rioja (La)	315.381	315.675	155.508	155.758	159.873	159.917
Ciudad A. de Ceuta	84.959	85.144	43.034	43.177	41.925	41.967
Ciudad A. de Melilla	86.120	86.384	43.629	43.765	42.491	42.619
ESPAÑA	46.572.132	46.722.980	22.832.861	22.896.602	23.739.271	23.826.378

Fuente: Instituto Nacional de Estadística

DEMOGRAFÍA Y ASPECTOS SOCIALES

5.3. Cifras de población de los censos según el tamaño de los municipios y número de habitantes

	1950	1960	1970	1981	1991	2001	2014	2015	2016	2017	2018
Menos de 101 habitantes	5.357	9.502	30.779	42.684	56.316	60.396	71.178	72.436	74.943	75.939	78.080
De 101 a 500 hab.	922.847	964.396	851.140	756.666	738.293	714.260	663.095	661.567	663.286	664.122	656.940
De 501 a 1.000 hab.	1.472.892	1.334.468	1.098.881	932.867	827.118	796.662	736.661	735.181	727.784	724.667	724.825
De 1.001 a 2.000 hab.	2.306.616	2.132.502	1.753.279	1.513.792	1.457.282	1.426.139	1.302.915	1.279.830	1.293.154	1.263.289	1.245.796
De 2.001 a 5000 hab.	4.712.429	4.406.789	3.924.517	3.344.622	3.187.638	3.155.455	3.109.507	3.105.502	3.034.890	3.017.483	3.005.045
De 5.001 a 10.000 hab.	4.054.930	4.371.489	3.721.484	3.524.103	3.394.233	3.498.499	3.885.669	3.861.973	3.869.029	3.855.902	3.804.913
De 10.001 a 20.000 hab.	3.360.742	3.410.424	3.783.048	3.954.716	4.102.341	4.673.214	5.025.279	4.983.746	4.914.991	4.926.456	4.946.227
De 20.001 a 50.000 hab.	2.657.505	3.027.992	3.833.920	4.292.069	4.979.662	5.839.977	7.509.883	7.522.782	7.668.118	7.584.424	7.688.220
De 50.001 a 100.000 hab.	1.884.194	2.442.326	2.469.556	3.521.466	3.773.817	4.231.284	5.968.029	5.961.547	5.854.053	5.960.153	5.884.410
De 100.001 a 500.000 hab.	3.332.672	4.160.188	6.396.468	8.420.510	9.542.029	9.446.485	11.015.433	10.979.122	10.971.589	10.984.725	11.126.817
Más de 500.000 hab.	3.407.689	4.332.860	6.092.975	7.442.765	7.405.143	7.005.000	7.483.692	7.460.696	7.485.171	7.514.972	7.561.707
ESPAÑA	28.117.873	30.582.936	33.956.047	37.746.260	39.463.872	40.847.371	47.129.783	46.771.341	46.624.382	46.557.008	46.722.980

Fuente: Instituto Nacional de Estadística
 Datos referidos a 1 de Enero de cada año.

DEMOGRAFÍA Y ASPECTOS SOCIALES

5.4. Distribución de los municipios según el número de habitantes

	2009	2010	2011	2012	2013	2014	2015	2016	2017	2018
Menos de 101 habitantes	1.074	1.058	1.070	1.135	1.193	1.220	1.238	1.286	1.319	1.360
De 101 a 500 hab.	2.720	2.743	2.725	2.687	2.670	2.661	2.659	2.652	2.653	2.627
De 501 a 1.000 hab.	1.067	1.061	1.060	1.051	1.033	1.033	1.032	1.017	1.007	1.008
De 1.001 a 2.000 hab.	928	927	936	926	912	917	905	909	889	877
De 2.001 a 5.000 hab.	1.019	1.011	1.005	1.003	991	982	985	961	957	953
De 5.001 a 10.000 hab.	554	563	561	554	560	552	549	551	549	543
De 10.001 a 20.000 hab.	356	354	361	361	355	353	351	347	348	351
De 20.001 a 50.000 hab.	249	252	253	254	157	254	255	259	257	260
De 50.001 a 100.000 hab.	83	83	82	82	83	83	83	81	83	82
De 100.001 a 500.000 hab.	56	56	57	57	57	56	56	56	56	57
Más de 500.000 hab.	6	6	6	6	6	6	6	6	6	6
ESPAÑA	8.112	8.114	8.116	8.116	8.117	8.117	8.119	8.125	8.124	8.124

Fuente: Instituto Nacional de Estadística
 Datos referidos a 1 de Enero de cada año.

DEMOGRAFIA Y ASPECTOS SOCIALES

5.5. Distribución autonómica de municipios y habitantes (a 1 de enero de 2018)

Comunidades Autónomas	Número de municipios	Número de habitantes
Andalucía	778	8.384.408
Aragón	731	1.308.728
Asturias (Principado de)	78	1.028.244
Balears (Illes)	67	1.128.908
Canarias	88	2.127.685
Cantabria	102	580.229
Castilla y León	2.248	2.409.164
Castilla La Mancha	919	2.026.807
Cataluña	947	7.600.065
Comunidad Valenciana	542	4.963.703
Extremadura	388	1.072.863
Galicia	313	2.701.743
Madrid (Comunidad de)	179	6.578.079
Murcia (Región de)	45	1.478.509
Navarra (Comunidad Foral de)	272	647.554
País Vasco	251	2.199.088
Rioja (La)	174	315.675
Ciudad A. De Ceuta	1	85.144
Ciudad A. De Melilla	1	86.384
ESPAÑA	8.124	46.722.980

Fuente: Instituto Nacional de Estadística

DEMOGRAFÍA Y ASPECTOS SOCIALES

5.6.1. Serie histórica de la población activa, según rama de actividad
Miles de personas mayores de 16 años
(Medias anuales)

Años	Total	Sector Agrario			Industria						Construcción	Servicios	No clasificables
		Total	Rama Agraria	Pesca	General	de la Alimentación	Madera y corcho. Cestería y Espartería.	Papel. Edición. Artes graficas.	Fabricación muebles. Otras manufactureras.				
2006	21.584,8	1.035,0	980,1	55,0	3.438,3	527,4	120,0	245,2	216,9	2.704,6	13.675,1	731,8	
2007	22.189,9	1.022,3	966,9	55,4	3.397,4	529,0	111,3	237,4	232,9	2.880,7	14.185,1	704,0	

Fuente: Instituto Nacional de Estadística

Años(*)	Total	Sector Agrario			Industria									Construcción	Otros Servicios
		Total (1)	Agricultura, ganadería, caza, y servicios relacionados	Pesca y acuicultura	General	de la Alimentación	Fabricación de bebida	Industria de la madera y del corcho, excepto muebles; cestería y espartería	Industria del papel	Artes gráficas y reproducción de soportes grabados	Fabricación de muebles	Otras industrias manufactureras			
2011	23.103,6	993,2	914,7	38,1	2.525,8	439,6	59,9	75,9	42,5	84,2	111,7	52,3	1.838,0	428,6	
2012	23.051,0	1.032,1	953,5	44,1	2.454,3	445,7	59,7	70,7	44,0	78,2	101,0	52,8	1.576,9	459,2	
2013	23.190,2	1.010,5	937,0	31,8	2.373,0	454,1	63,0	60,2	47,7	87,1	90,3	46,9	1.366,9	473,2	
2014	22.954,6	1.000,9	929,6	33,5	2.339,7	468,5	66,4	56,6	48,9	83,0	83,6	42,2	1.247,2	454,2	
2015	22.922,0	990,3	920,8	35,2	2.391,7	454,1	61,1	61,7	55,5	80,0	85,3	45,0	1.281,0	462,3	
2016	22.822,7	1.016,8	943,4	39,1	2.445,7	468,9	62,4	62,5	53,5	79,9	81,3	53,0	1.256,5	471,2	
2017	22.741,7	1.034,0	955,6	43,4	2.548,2	494,3	61,1	66,1	52,0	84,4	95,6	52,6	1.278,6	486,4	
2018 (P)	22.806,8	1.002,7	924,7	43,7	2.599,2	485,3	65,0	68,3	46,1	87,9	94,3	57,0	1.356,6	486,9	

Fuente: Instituto Nacional de Estadística

(1) Comprende Agricultura, ganadería, silvicultura y pesca

Fuente: Instituto Nacional de Estadística

(*) Hasta el año 2007 los datos por sectores de actividades están referidos a la CNAE-93. A partir del año 2008 los datos obtenidos están referidos a la CNAE-2009

P: Datos provisionales

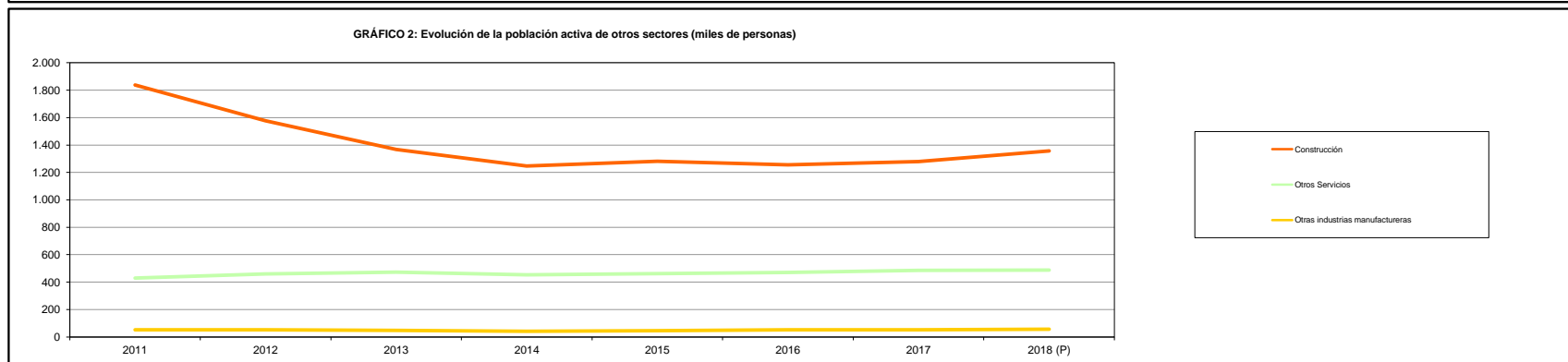
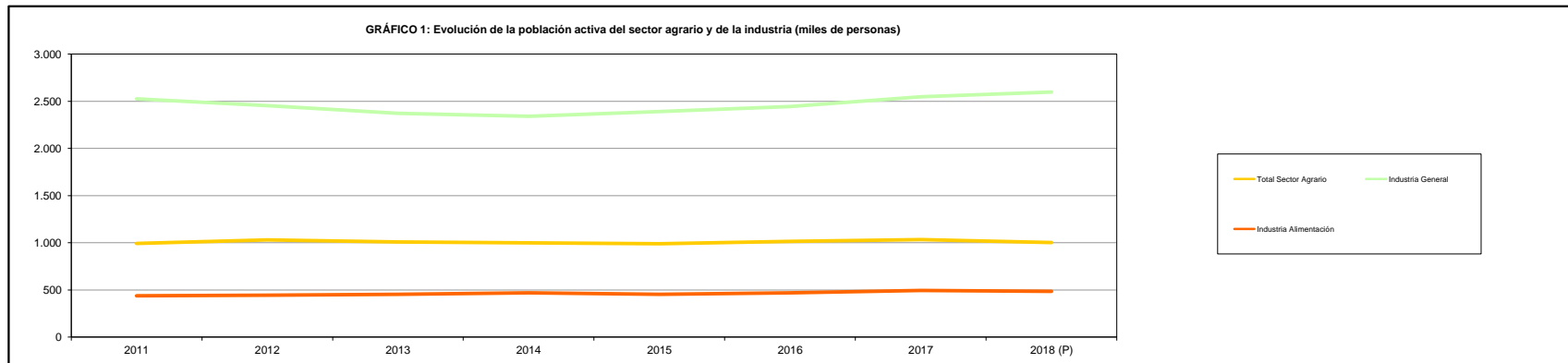

DEMOGRAFÍA Y ASPECTOS SOCIALES

5.6.2. Serie histórica de la población activa ocupada, según rama de actividad Miles de personas mayores de 16 años (Medias anuales)

Años	Total	Sector Agrario			Industria						Construcción	Servicios
		Total	Rama Agraria	Pesca	General	de la Alimentación	Madera y corcho. Cestería y Espartería.	Papel. Edición. Artes graficas.	Fabricación muebles. Otras manufactureras.			
2006	19.747,7	944,3	893,0	51,3	3.292,1	496,9	116,4	234,6	207,5	2.542,9	12.968,4	
2007	20.356,0	925,6	873,4	52,2	3.261,8	495,8	106,1	229,4	224,7	2.697,4	13.471,0	

Fuente: Instituto Nacional de Estadística

Años(*)	Total	Sector Agrario			Industria									Construcción	Otros Servicios
		Total (1)	Agricultura, ganadería, caza, y servicios relacionados	Pesca y acuicultura	General	de la Alimentación	Fabricación de bebida	Industria de la madera y del corcho, excepto muebles; cestería y espartería	Industria del papel	Artes gráficas y reproducción de soportes grabados	Fabricación de muebles	Otras industrias manufactureras			
2011	18.104,6	760,2	695,2	34,3	2.304,9	393,1	54,3	69,9	40,1	77,0	97,6	45,8	1.393,0	387,3	
2012	17.282,0	753,2	688,6	40,4	2.175,6	388,9	50,8	60,3	40,7	70,6	83,8	49,0	1.147,6	410,9	
2013	17.139,0	736,6	676,0	37,2	2.118,7	393,3	54,5	52,6	44,4	76,3	78,2	43,6	1.029,6	419,6	
2014	17.344,2	735,9	677,6	33,5	2.141,4	420,7	59,1	51,4	45,5	75,5	76,7	38,4	993,5	405,5	
2015	17.866,1	736,8	678,7	31,8	2.225,0	414,0	55,0	58,4	53,1	74,4	78,6	42,1	1.073,7	424,3	
2016	18.341,6	774,5	711,9	36,6	2.284,2	423,7	54,9	57,3	50,9	75,0	75,2	50,2	1.073,9	434,6	
2017	18.824,8	819,5	749,7	40,7	2.393,4	448,0	55,7	61,8	49,6	78,1	89,1	49,8	1.128,3	452,7	
2018 (P)	19.327,7	812,6	743,3	29,6	2.444,2	442,4	59,3	63,4	44,4	83,4	91,0	53,4	1.221,8	455,3	

Fuente: Instituto Nacional de Estadística

(1) Comprende Agricultura, ganadería, silvicultura y pesca

Fuente: Instituto Nacional de Estadística

(2) Hasta el año 2007 los datos por sectores de actividad están referidos a CNAE-93. A partir del año 2008 los datos por sectores de actividad están referidos a CNAE-2009

(P) : Datos provisionales.

GRÁFICO 3: Evolución de la población activa ocupada del sector agrario y de la industria (miles de personas)



GRÁFICO 4: Evolución de la población activa ocupada de otros sectores (miles de personas)



DEMOGRAFÍA Y ASPECTOS SOCIALES

5.6.3. Serie histórica de la población parada, según rama de actividad Miles de personas mayores de 16 años (Medias anuales)

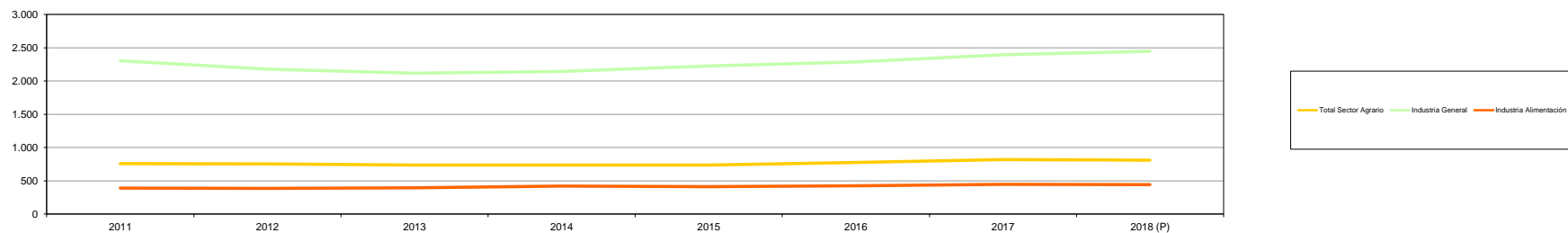
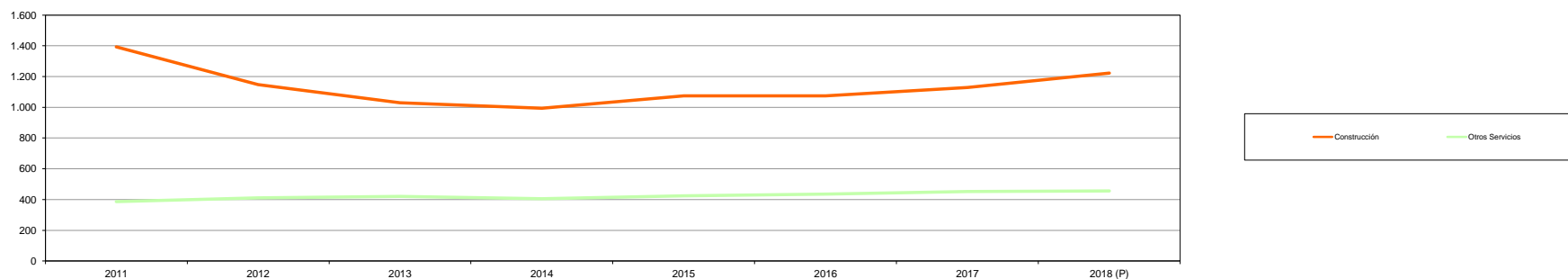
Años	Total	Sector Agrario			Industria						Construcción	Servicios
		Total	Rama Agraria	Pesca	General	de la Alimentación	Madera y corcho. Cestería y Espartería.	Papel. Edición. Artes graficas.	Fabricación muebles. Otras manufactureras.			
2006	1.837,1	90,7	87,1	3,7	146,2	30,5	3,6	10,6	9,4	161,7	706,7	
2007	1.833,9	96,8	93,6	3,2	135,6	33,2	5,2	8,0	8,2	183,3	714,1	

Fuente: Instituto Nacional de Estadística

Años(*)	Total	Sector Agrario			Industria									Construcción	Otros Servicios
		Total ⁽¹⁾	Agricultura, ganadería, caza, y servicios relacionados	Pesca y acuicultura	General	de la Alimentación	Fabricación de bebida	Industria de la madera y del corcho, excepto muebles; cestería y espartería	Industria del papel	Artes gráficas y reproducción de soportes grabados	Fabricación de muebles	Otras industrias manufactureras			
2011	4.998,9	233,1	219,5	3,8	220,9	46,5	5,7	5,9	2,4	7,2	14,2	6,6	445,0	41,4	
2012	5.769,0	278,9	264,9	3,6	278,7	56,8	8,9	10,4	3,3	7,6	17,2	3,8	429,4	48,3	
2013	6.051,1	273,9	261,0	-5,4	254,3	60,8	8,5	7,6	3,3	10,8	12,1	3,3	337,3	53,6	
2014	5.610,4	265,1	252,0	0,0	198,3	47,9	7,3	5,2	3,4	7,5	6,9	3,8	253,7	48,7	
2015	5.056,0	253,6	242,1	3,4	166,7	40,1	6,1	3,3	2,4	5,6	6,7	2,9	207,3	38,0	
2016	4.481,2	242,2	222,5	2,5	161,6	45,2	7,5	5,2	2,6	4,9	6,1	2,8	182,7	36,7	
2017	3.916,9	214,5	205,9	2,7	154,8	46,3	5,4	4,3	2,4	6,3	6,5	2,8	150,3	33,7	
2018 (P)	3.478,1	190,1	181,5	14,1	155,0	42,9	5,7	4,9	1,7	4,4	3,3	3,6	134,8	31,6	

Fuente: Instituto Nacional de Estadística

(1) Comprende Agricultura, ganadería, silvicultura y pesca

Fuente: Instituto Nacional de Estadística

^(*)Hasta el año 2007 los datos por sectores de actividad están referidos a CNAE-93. A partir del año 2008 los datos por sectores de actividad están referidos a CNAE-2009

P: Datos provisionales

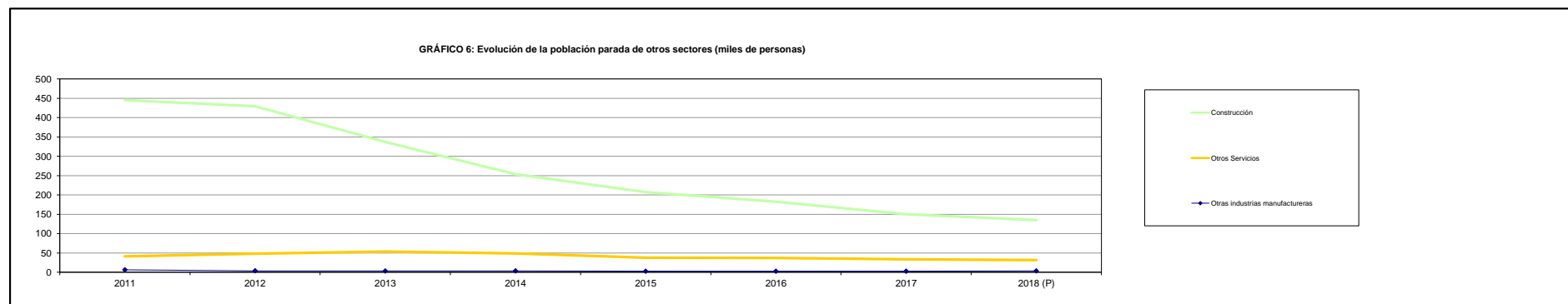
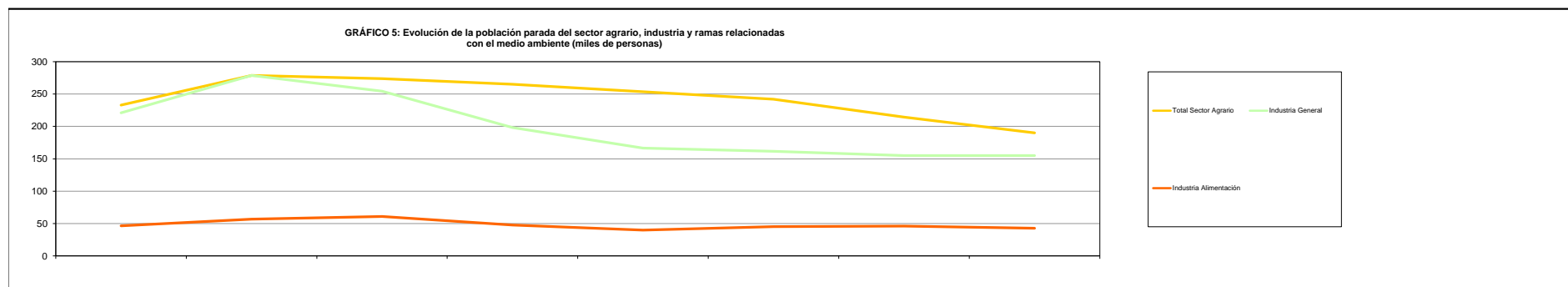

DEMOGRAFÍA Y ASPECTOS SOCIALES

5.7. Clasificación de la población activa ocupada según sector de actividad, género y grupos de edad Miles de personas mayores de 16 años (Medias anuales)

Variables	Miles de personas				Distribución porcentual			
	Sector Agrario ⁽¹⁾		Total		Sector Agrario ⁽¹⁾		Total	
	2017	2018	2017	2018	2017	2018	2017	2018
Hombres	624,7	621,4	10.266,3	10.532,0	76,2	76,5	54,5	54,5
Mujeres	194,9	191,1	8.558,5	8.795,8	23,8	23,5	45,5	45,5
De 16 a 19 años	13,1	10,7	118,0	134,0	1,6	1,3	0,6	0,7
De 20 a 24 años	39,1	35,2	803,2	855,3	4,8	4,3	4,3	4,4
De 25 a 29 años	58,8	62,0	1.626,1	1.673,0	7,2	7,6	8,6	8,7
De 30 a 39 años	186,6	191,1	4.933,1	4.834,3	22,8	23,5	26,2	25,0
De 40 a 49 años	232,0	230,2	5.770,9	5.974,8	28,3	28,3	30,7	30,9
De 50 a 59 años	215,9	209,3	4.382,5	4.589,5	26,3	25,8	23,3	23,7
De 60 a 64 años	60,9	59,5	1.015,0	1.075,4	7,4	7,3	5,4	5,6
De 65 a 69 años	10,5	12,1	134,7	144,4	1,3	1,5	0,7	0,7
De 70 y más años	2,7	2,6	41,5	47,0	0,3	0,3	0,2	0,2

Fuente: Instituto Nacional de Estadística

⁽¹⁾ Comprende agricultura, ganadería, caza, silvicultura y pesca.

Los datos por sectores de actividad están referidos a CNAE-2009

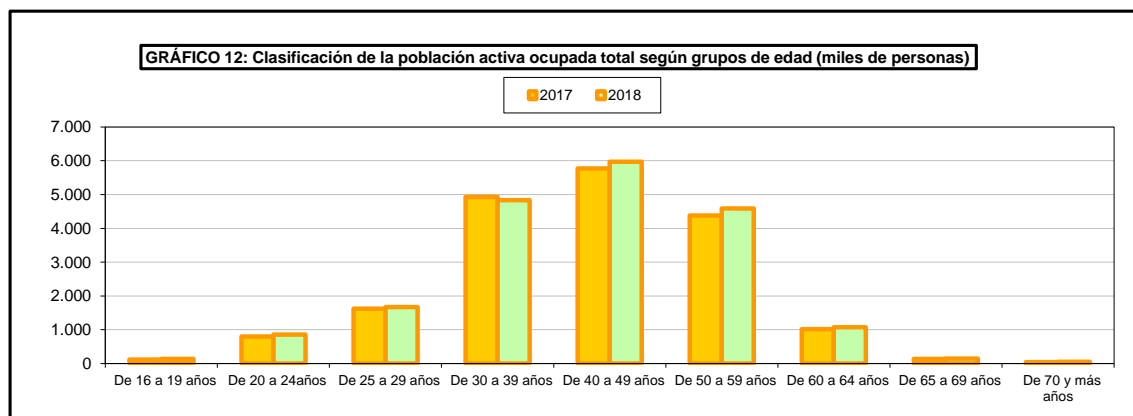
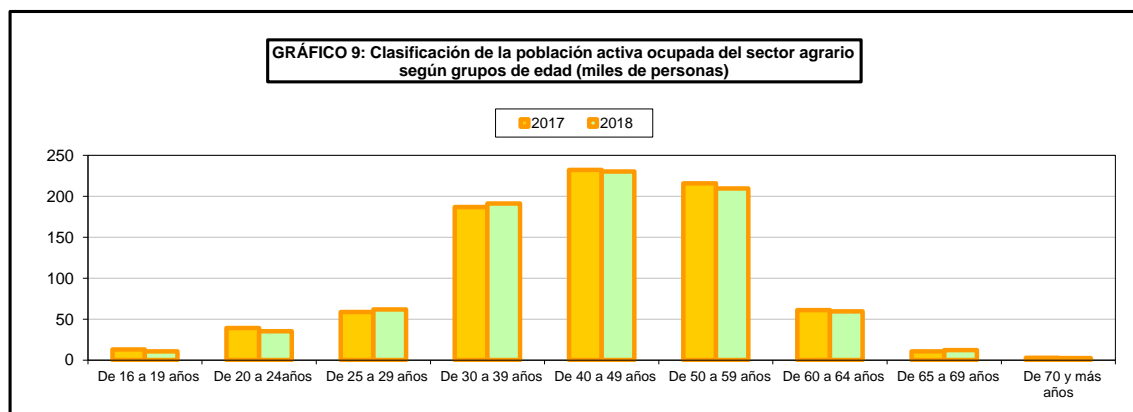
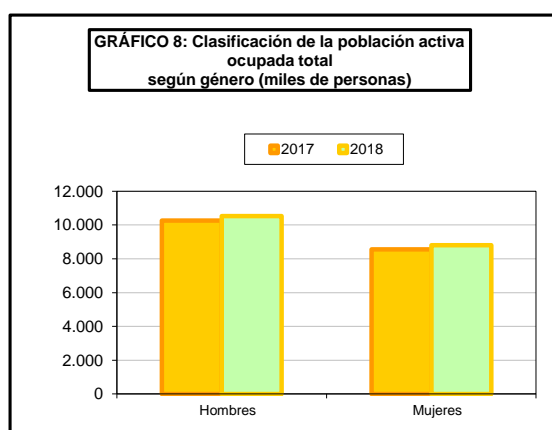
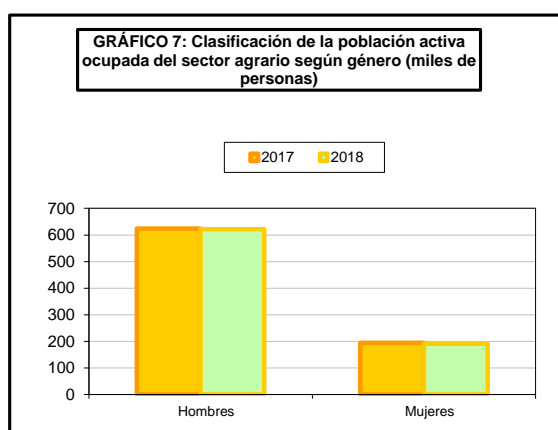

DEMOGRAFÍA Y ASPECTOS SOCIALES

5.8. Distribución porcentual de la población activa en el sector agrario ⁽¹⁾, según género y grupos de edad (Medias anuales)

Años	Total	Género		Grupos de edad en años						
		Hombres	Mujeres	16-19	20-29	30-39	40-49	50-59	60-64	65 y más
2004	100	69,9	30,1	2,7	18,6	25,4	24,8	19,9	7,3	1,3
2005	100	70,9	29,1	2,9	18,2	25,2	24,2	20,0	7,2	2,3
2006	100	70,3	29,7	2,8	17,8	24,4	26,1	18,2	7,3	3,5
2007	100	71,2	28,8	2,5	17,4	25,5	26,5	18,7	7,4	2,0
2008 (2)	100	70,3	29,7	2,0	14,4	25,3	26,0	21,3	8,5	2,4
2009	100	71,4	28,6	1,8	14,6	24,3	26,5	21,7	8,7	2,3
2010 (*)	100	71,4	28,6	2,3	17,0	26,9	26,1	19,1	6,9	1,9
2011	100	70,9	29,1	1,8	16,0	27,4	27,2	19,1	7,0	1,3
2012	100	70,6	29,4	1,7	15,9	26,0	28,2	20,1	6,8	1,3
2013	100	73,9	26,1	1,4	15,7	25,1	28,0	21,9	6,4	1,4
2014	100	73,6	26,4	1,3	15,4	24,9	27,8	24,3	6,1	1,1
2015	100	74,7	25,4	1,4	15,2	23,7	28,0	24,1	6,4	1,2
2016	100	74,7	25,3	1,3	15,1	23,9	27,7	24,4	6,2	1,4
2017	100	73,8	26,2	1,7	14,0	22,7	28,8	25,0	6,4	1,3
2018	100	74,3	25,7	1,7	13,4	23,4	28,5	24,7	6,7	1,5

Fuente: Instituto Nacional de Estadística

⁽¹⁾ Comprende agricultura, ganadería , caza, silvicultura y pesca.

⁽²⁾Hasta el año 2007 los datos por sectores de actividad están referidos a CNAE-93. A partir del año 2008 los datos por sectores de actividad están referidos a CNAE-2009

(*) Las tablas que incluyen entre sus variables la ocupación se elaboran con CNO 2011

DEMOGRAFÍA Y ASPECTOS SOCIALES

5.9. Distribución porcentual de la población ocupada en el sector agrario⁽¹⁾, según situación profesional (Medias anuales)

Años	Total	Empleadores	Empresarios sin asalariados y trabajadores independientes	Ayuda familiar	Asalariados			Otros y no clasificables
					Total	Sector Público	Sector Privado	
2004	100	4,9	36,9	8,4	48,8	1,6	47,2	1,1
2005	100	4,8	35,1	8,7	49,0	1,5	47,5	2,4
2006	100	5,7	34,2	7,3	51,2	1,5	49,7	1,6
2007	100	5,8	33,6	5,8	53,4	1,7	51,8	1,4
2008 (2)	100	6,1	33,3	5,1	47,6	1,1	46,6	0,4
2009	100	6,1	34,0	4,8	53,7	1,0	52,7	0,3
2010 (*)	100	5,9	32,7	4,4	56,4	1,1	55,3	0,2
2011	100	5,5	32,4	4,6	56,9	1,5	55,4	0,0
2012	100	5,6	33,1	4,0	56,6	1,2	55,4	0,1
2013	100	6,5	33,4	3,6	55,9	1,0	54,9	0,0
2014	100	6,7	31,6	2,9	58,3	1,0	57,3	0,1
2015	100	6,1	29,7	2,9	60,7	1,1	59,7	0,0
2016	100	6,4	29,2	2,0	61,9	1,1	60,9	0,0
2017	100	6,6	27,8	2,4	62,6	1,1	61,5	0,0
2018	100	6,5	28,0	1,8	63,1	1,2	61,9	0,0

Fuente: Instituto Nacional de Estadística

⁽¹⁾ Comprende agricultura, ganadería , caza, silvicultura y pesca.

⁽²⁾ Hasta el año 2007 los datos por sectores de actividad están referidos a CNAE-93. A partir del año 2008 los datos por sectores de actividad están referidos a CNAE-2009

(*) Clasificación Nacional de Ocupaciones 2011 (CNO-11)

DEMOGRAFÍA Y ASPECTOS SOCIALES

5.10. Distribución autonómica de la población activa, ocupada y parada, según sector de actividad ⁽¹⁾

Miles de personas mayores de 16 años

(Medias anuales)

Comunidades Autónomas	Activos		Ocupados		Parados	
	2017	2018	2017	2018	2017	2018
Andalucía	390,3	361,6	263,2	250,9	127,1	110,7
Aragón	42,2	42,8	38,8	38,6	3,4	4,2
Asturias (Principado de)	16,0	18,6	15,3	17,2	0,7	1,5
Baleares (Illes)	4,5	9,2	4,5	8,9	0,0	0,3
Canarias	25,1	25,2	22,1	22,4	3,0	2,9
Cantabria	7,7	6,9	7,1	6,6	0,6	0,3
Castilla y León	65,2	67,5	60,6	62,1	4,6	5,3
Castilla-La Mancha	77,9	66,5	61,5	53,9	16,4	12,6
Cataluña	60,6	63,7	54,5	58,1	6,1	5,7
Comunitat Valenciana	70,0	72,6	57,1	60,9	12,9	11,8
Extremadura	61,4	68,3	45,4	51,6	16,0	16,7
Galicia	80,0	72,6	75,2	68,0	4,8	4,6
Madrid (Comunidad de)	6,3	-	3,6	6,0	2,7	-
Murcia (Región de)	93,9	90,7	80,6	79,6	13,3	11,1
Navarra (Comunidad Foral de)	12,3	13,3	11,0	11,8	1,3	1,5
País Vasco	13,5	10,1	12,8	9,3	0,8	0,8
Rioja (La)	7,6	7,9	6,3	7,0	1,3	0,9
Ciudad A. de Ceuta	0,1	0,2	0,0	0,2	0,1	0,0
Ciudad A. de Melilla	0,2	0,1	0,2	0,1	0,0	0,0
ESPAÑA	1034,7	1003,6	819,7	812,9	215,0	190,7

Fuente: Instituto Nacional de Estadística

⁽¹⁾ Comprende agricultura, ganadería, caza, silvicultura y pesca.

Los datos por sectores de actividad están referidos a CNAE-2009

(*) Clasificación Nacional de Ocupaciones 2011 (CNO-11)

- Dato no disponible.

DEMOGRAFÍA Y ASPECTOS SOCIALES

5.11. Distribución autonómica de los trabajadores agrarios según su relación con el titular de la explotación. Encuesta sobre la Estructura de las Explotaciones Agrícolas del I.N.E., 2016⁽¹⁾

Comunidades Autónomas	Número de personas que trabajan en la explotación				Trabajo eventual (miles de jornadas)	Número de explotaciones		
	Titulares	Familiares del titular	Con trabajo asalariado fijo			Total	Con trabajo asalariado fijo	Con trabajo eventual
	Total	Total	Total	100%				
Galicia	72.566	56.503	12.448	7.441	249	76.406	5.702	4.726
Asturias (Principado de)	21.501	12.520	2.712	1.859	26	22.521	1.535	471
Cantabria	8.818	5.382	2.233	1.264	14	9.921	1.487	312
País Vasco	14.580	10.819	2.789	1.299	79	15.564	1.355	611
Navarra (Comunidad Foral de)	13.075	6.753	6.437	2.169	261	14.765	3.518	1.744
La Rioja	8.712	6.297	2.870	903	278	9.519	1.382	2.988
Aragón	44.262	33.906	17.412	6.776	1.023	49.137	9.938	5.816
Cataluña	51.137	34.362	27.700	12.006	1.377	57.543	13.208	10.037
Baleares (Illes)	9.487	6.459	3.443	1.388	73	10.264	1.796	1.376
Castilla y León	84.481	43.673	29.652	11.981	864	92.083	16.444	6.597
Madrid (Comunidad de)	6.770	5.647	2.997	1.319	39	7.487	1.502	820
Castilla-La Mancha	112.300	113.669	36.320	12.145	2.394	118.686	16.830	24.669
C. Valenciana	107.318	105.299	27.418	6.446	1.745	111.824	14.348	21.921
Murcia (Región de)	27.324	23.296	19.282	6.636	3.127	29.520	5.773	5.081
Extremadura	58.958	50.340	22.452	7.970	2.630	62.525	10.589	13.959
Andalucía	227.989	205.365	121.825	22.029	17.860	244.391	48.213	82.899
Canarias	11.353	10.101	13.205	6.451	423	12.864	3.970	1.088
ESPAÑA	880.636	730.400	351.199	110.080	32.462	945.024	157.591	185.118

Fuente: Encuesta sobre la Estructura de las Explotaciones Agrícolas del I.N.E., 2016

⁽¹⁾ La población objeto de observación de la Encuesta sobre la Estructura de las Explotaciones Agrícolas del I.N.E. es la que tiene una superficie agrícola utilizada (SAU) superior a 1 ha.

Año 2016 Publicado: 15/12/2017

DEMOGRAFÍA Y ASPECTOS SOCIALES

5.12. Serie histórica de la utilización del trabajo en la agricultura de España (Miles de UTA)

Años	Trabajo total	Trabajo no asalariado	Trabajo asalariado
2001	1.099	666	432
2002	1.069	654	415
2003	1.023	635	388
2004	1.032	633	399
2005	1.017	639	378
2006	1.013	645	369
2007	998	613	385
2008	1.012	626	387
2009	922	566	356
2010	964	563	401
2011	903	511	392
2012	890	520	369
2013	842	470	372
2014	810	436	374
2015	801	423	378
2016	830	449	380
2017	872	454	418
2018	861	440	421

Fuente: INE (enero 2019)

(UTA): Unidades de Trabajo-Año.

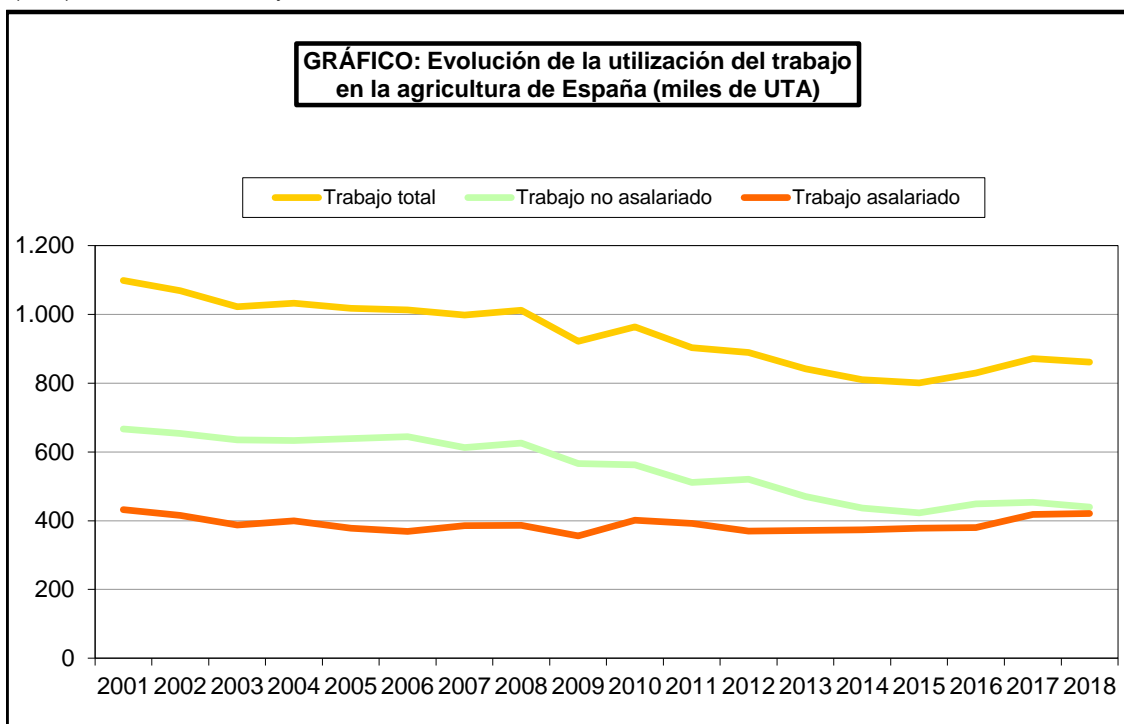

DEMOGRAFÍA Y ASPECTOS SOCIALES

5.13. Serie histórica de la media anual del paro registrado, según sectores de actividad
(Miles de personas. Último día de cada mes)

Año (media anual)	Total		Agrario		No Agrario								Ramas relacionadas con el Sector Forestal ⁽²⁾			Sin empleo anterior	
					Total		Industria		Construcción		Servicios		Madera y corcho, Cestería y Espartería.	Papel, Edición, Artes gráficas.	Fabricación muebles, Otras manufactureras, Reciclaje		
	Varones	Mujeres	Varones	Mujeres	Varones	Mujeres	Varones	Mujeres	Varones	Mujeres	Varones	Mujeres				Varones	Mujeres
2006	788,2	1.251,2	30,4	33,3	702,3	1.048,9	122,0	164,7	186,6	35,6	393,7	846,6	S/d	S/d	S/d	55,4	169,0
2007	791,8	1.247,2	30,5	34,5	708,4	1.042,9	116,0	158,4	200,4	34,4	391,9	850,1	9,6	15,0	15,4	53,0	169,8
2008	1.146,9	1.393,0	45,3	39,5	1.037,2	1.177,6	151,5	169,4	362,2	39,5	523,5	968,7	13,6	17,8	20,2	64,4	175,9

Año (media anual)	Total		Agrario		No Agrario								Ramas relacionadas con el Sector Forestal ⁽²⁾⁽³⁾					Sin empleo anterior	
					Total		Industria		Construcción		Servicios		Industria de la madera y del corcho, excepto muebles, cestería y espartería	Industria del papel	Artes gráficas y reproducción de soportes grabados; impresión, encuadernación	Fabricación de muebles	Otras industrias manufactureras		
	Varones	Mujeres	Varones	Mujeres	Varones	Mujeres	Varones	Mujeres	Varones	Mujeres	Varones	Mujeres						Varones	Mujeres
2010	2.030,5	2.030,3	73,6	48,5	1.851,1	1.750,9	282,4	218,0	681,0	73,9	887,7	1.459,0	21,2	6,3	18,7	25,7	9,2	104,7	230,9
2011	2.103,3	2.153,9	85,6	55,8	1.896,9	1.841,1	278,3	215,3	672,8	74,7	945,8	1.551,1	21,1	6,1	18,4	25,6	11,4	120,8	257,1
2012	2.341,7	2.378,7	105,5	63,3	2.114,5	2.046,7	309,4	224,1	698,9	79,9	1.106,1	1.742,7	23,7	6,4	20,0	28,0	13,1	121,8	268,6
2013	2.375,7	2.469,6	133,4	68,2	2.123,3	2.143,6	307,4	222,2	625,6	78,9	1.190,4	1.842,5	23,4	6,5	20,8	27,5	12,8	119,0	257,8
2014	2.185,0	2.391,0	145,2	71,6	1.913,2	2.062,8	268,0	205,9	511,9	70,5	1.133,3	1.786,4	19,4	6,2	18,8	23,4	11,9	126,6	256,5
2015	1.943,5	2.288,7	134,4	70,5	1.687,6	1.973,5	222,7	188,4	415,0	62,6	1.050,0	1.722,6	15,6	5,5	16,1	19,0	10,7	121,4	244,6
2016 (2)	1.723,8	2.145,1	188,3		3.345,3		361,3		402,3		2.581,7		13,0	4,7	13,9	15,6	9,8		335,2
2017 (2)	1.503,1	2.004,7	168,4		3.031,8		316,9		329,1		2.395,8		10,9	3,9	12,4	12,9	8,9		307,6
2018 (P)(2)	1.363,6	1.915,5	153,2		287,5		287,5		283,5		2.267,8		9,5	3,6	11,2	11,2	8,3		287,1

Fuente: Ministerio de Trabajo, Migraciones y Seguridad Social

(2) Para estas ramas no se disponen de datos desagregados por Género

(3) Los datos a partir de enero de 2009 reflejan la nueva Clasificación Nacional de Actividades Económicas CNAE 2009 establecida en el Real Decreto 475/2007, de 13 de abril. Para los años anteriores se utiliza la CNAE-93

(P) Datos Provisionales

DEMOGRAFÍA Y ASPECTOS SOCIALES

5.14. Trabajadores afiliados a la Seguridad Social, en alta laboral, según regímenes (miles de afiliados) (Medias anuales. Último día de cada mes) (2)(3)(4)

Años	Total Regímenes		Régimen General (2)(3)		Régimen/Sistema Especial Agrario				Régimen Especial de Trabajadores Autónomos		Régimen Especial de Trabajadores del Mar			
					Total		Cuenta ajena	Cuenta propia			Total		Cuenta ajena	Cuenta propia
	Varones	Mujeres	Varones	Mujeres	Varones	Mujeres			Varones	Mujeres	Varones	Mujeres		
2008	10.884,2	8.121,2	8.153,8	6.372,2	366,8	377,7	744,5	-	2.279,3	1.098,5	58,4	10,8	54,4	14,8
2009	10.021,5	7.895,2	7.372,0	6.166,7	420,0	382,2	802,2	-	2.146,1	1.067,7	56,4	10,2	52,1	14,5
2010	9.709,9	7.871,9	7.118,4	6.160,8	444,2	374,6	818,8	-	2.072,2	1.053,8	55,0	9,7	50,7	14,0
2011	9.471,7	7.854,5	6.906,4	6.152,6	454,6	365,5	820,2	-	2.037,0	1.051,8	53,4	9,4	49,2	13,6
2012	9.089,2	7.764,0	6.548,0	6.018,5	460,7	356,2	816,9	-	2.002,0	1.047,1	53,3	9,2	49,0	13,5
2013	8.758,3	7.541,1	6.275,1	5.752,7	424,7	328,8	753,3	-	1.980,1	1.049,1	52,8	9,0	48,8	13,0
2014	8.885,0	7.670,9	6.359,2	5.852,7	433,3	321,2	754,6	-	2.013,6	1.082,2	52,7	8,9	48,6	12,7
2015	9.127,3	7.900,0	6.625,5	6.056,2	435,9	318,7	754,6	-	2.048,1	1.108,1	52,4	8,9	48,6	12,7
2016	9.421,3	8.097,1	6.838,0	6.240,8	444,1	318,4	762,5	-	2.063,9	1.121,9	54,1	9,5	49,3	14,3
2017	9.802,0	8.420,5	7.156,3	6.505,7	451,2	318,4	769,6	-	2.075,8	1.132,6	54,5	9,8	49,9	14,3
2018 (P)	10.058,0	8.643,0	7.444,1	6.770,5	448,9	316,8	765,6	-	2.091,6	1.151,0	54,5	10,1	50,9	13,6

Fuente: Ministerio de Trabajo, Migraciones y Seguridad Social

(2) A partir del 1 de enero de 2008, los trabajadores por cuenta propia del Régimen Especial Agrario pasan a integrarse en el Régimen Especial de Trabajadores por Cuenta Propia o Autónomos, de acuerdo a lo establecido en la Ley 18/2007 de 4 de julio.

(3) Trabajadores afiliados en alta laboral del Régimen General y Minería del Carbón.

(4) Aunque a partir del 1 de enero de 2012, se integran en el régimen General los regímenes especiales Agrario y Empleados de Hogar pasando a denominarse Sistema Especial Agrario y Sistema Especial Empleados de Hogar, según establece la Ley 28/2011 de 22 de septiembre y la Ley 27/2011 de 1 de agosto, siguen manteniéndose los datos de estos regímenes/ sistemas en las series correspondientes a la situación anterior.

(P) Datos provisionales

DEMOGRAFÍA Y ASPECTOS SOCIALES

5.15. Trabajadores afiliados, en alta laboral, del Régimen Especial de Trabajadores Autónomos, según rama de actividad (miles de afiliados) (Medias anuales. Último día de cada mes) (1)(2)(3)

Años	Régimen Especial de Trabajadores Autónomos											
	Total	Agricultura, ganadería caza y serv. relacionados con las mismas	Silvicultura y explot. forestal	Pesca y acuicultura	Industria de la alimentación	Fabricación de bebidas	Industria del tabaco	Industria de madera y corcho. Exc. Muebles; cestería y espartería	Industria del papel	Artes gráficas y reproduc. de soportes grabados: impresión, encuadernación	Fabricación muebles	Otras industrias manufactureras
2008	3.377,9	302,9	3,4	3,1	38,4	3,4	0,1	23,3	1,8	16,1	21,7	6,4
2009	3.213,8	289,8	3,3	2,8	38,8	3,4	0,0	21,2	1,7	15,8	20,3	6,2
2010	3.126,0	278,2	3,2	2,3	38,8	3,2	0,0	19,8	1,6	15,4	18,9	6,3
2011	3.088,8	270,0	3,4	2,0	39,4	3,1	0,0	18,5	1,6	15,3	17,8	6,5
2012	3.045,8	263,9	3,6	1,8	40,3	3,1	0,0	17,4	1,5	15,1	16,6	6,5
2013	3.028,1	260,4	3,9	1,7	41,0	3,1	0,0	16,1	1,5	14,8	15,6	6,6
2014	3.029,2	260,4	3,9	1,7	40,9	3,1	0,0	16,1	1,5	14,8	15,7	6,6
2015	3.156,3	260,2	5,0	1,5	44,9	3,2	0,0	15,3	1,5	15,6	14,7	7,4
2016	3.185,8	259,7	5,1	1,4	47,1	3,3	0,0	15,1	1,5	15,8	14,4	7,7
2017	3.206,5	259,7	5,1	1,3	48,4	3,3	0,0	14,8	1,4	15,9	14,1	7,9
2018 (P)	3.242,6	259,6	5,1	1,3	47,2	3,3	0,0	14,5	1,4	16,0	13,6	8,3

Fuente: Ministerio de Trabajo, Migraciones y Seguridad Social

(1) Los datos a partir de enero de 2009 reflejan la nueva Clasificación Nacional de Actividades Económicas CNAE 2009 establecida en el Real Decreto 475/2007, de 13 de abril. Para reconstruir los datos de años anteriores se ha utilizado la doble codificación de la actividad económica del Fichero de Afiliación de Trabajadores Autónomos de la Seguridad Social, con fecha 31 de enero de 2009

(2) A partir del 1 de enero de 2008, los trabajadores por cuenta propia del Régimen Especial Agrario pasan a integrarse en el Régimen Especial de Trabajadores por Cuenta Propia o Autónomos, de acuerdo a lo establecido en la Ley 18/2007 de 4 de julio.

(3) Aunque a partir del 1 de enero de 2012, se integran en el régimen General los regímenes especiales Agrario y Empleados de Hogar pasando a denominarse Sistema Especial Agrario y Sistema Especial Empleados de Hogar, según establece la Ley 26/2011 de 22 de septiembre y la Ley 27/2011 de 1 de agosto, siguen manteniéndose los datos de estos regímenes/ sistemas en las series correspondientes a la situación anterior.

(P) Datos provisionales

DEMOGRAFÍA Y ASPECTOS SOCIALES

5.16. Trabajadores afiliados, en alta laboral, del Régimen Especial de Trabajadores Autónomos, según edad y género (miles de afiliados) (Medias anuales. Último día de cada mes)

Años	Régimen Especial de Trabajadores Autónomos (Varones)					
	Total	De 16 a 19 años	De 20 a 24 años	De 25 a 54 años	De 55 y más años	No Consta
2008 (*)	2.279	7	64	1.749	460	0
2009	2.146	5	49	1.639	454	0
2010	2.072	4	42	1.576	450	0
2011	2.037	4	40	1.545	448	0
2012 (1)	2.000	4	39	1.509	448	0
2013	1.979	4	40	1.488	447	0
2014	2.014	4	42	1.506	462	0
2015	2.048	5	42	1.525	476	0
2016	2.064	5	41	1.523	496	0
2017	2.077	5	39	1.513	520	0
2018 (P)	2.092	5	40	1.508	539	0

Fuente: Ministerio de Trabajo, Migraciones y Seguridad Social

Años	Régimen Especial de Trabajadores Autónomos (Mujeres)					
	Total	De 16 a 19 años	De 20 a 24 años	De 25 a 54 años	De 55 y más años	No Consta
2008 (*)	1.099	2	28	829	240	0
2009	1.068	2	23	802	240	0
2010	1.054	2	22	789	241	0
2011	1.052	2	21	787	242	0
2012 (1)	1.046	2	20	780	244	0
2013	1.049	2	21	780	246	0
2014	1.083	2	23	804	254	0
2015	1.108	2	22	823	261	0
2016	1.122	2	20	830	270	0
2017	1.134	2	19	831	281	0
2018 (P)	1.151	2	19	839	290	0

Fuente: Ministerio de Trabajo, Migraciones y Seguridad Social

Años	Régimen Especial de Trabajadores Autónomos (Ambos sexos)					
	Total	De 16 a 19 años	De 20 a 24 años	De 25 a 54 años	De 55 y más años	No Consta
2008 (*)	3378	9	91	2578	699	0
2009	3214	7	72	2441	694	0
2010	3126	6	63	2366	691	0
2011	3089	6	61	2332	691	0
2012 (1)	3046	6	59	2289	692	0
2013	3028	7	61	2268	693	0
2014	3096	7	64	2310	716	0
2015	3156	7	64	2349	737	0
2016	3186	7	61	2353	765	0
2017	3211	7	59	2345	801	0
2018 (P)	3243	8	59	2347	829	0

Fuente: Ministerio de Trabajo, Migraciones y Seguridad Social

(*)A partir del 1 de enero de 2008, los trabajadores por cuenta propia del Régimen Especial Agrario pasan a integrarse en el Régimen Especial de Trabajadores por Cuenta Propia o Autónomos, de acuerdo a lo establecido en la Ley 18/2007 de 4 de julio.

(1) Aunque a partir del 1 de enero de 2012, se integran en el régimen General los regímenes especiales Agrario y Empleados de Hogar pasando a denominarse Sistema Especial Agrario y Sistema Especial Empleados de Hogar, según establece la Ley 28/2011 de 22 de septiembre y la Ley 27/2011 de 1 de agosto, siguen manteniéndose los datos de estos regímenes/ sistemas en las series correspondientes a la situación anterior.

(P) Datos provisionales

DEMOGRAFÍA Y ASPECTOS SOCIALES

5.17. Altas laborales de trabajadores afiliados al Régimen Especial Agrario (R.E.A.) y Régimen Especial del Mar (R.E.MAR) (miles de personas)

Años	Altas laborales de afiliados al Régimen/Sistema Especial Agrario						Altas laborales de afiliados al Régimen Especial del Mar					
	Total		Cuenta ajena		Cuenta propia		Total		Cuenta ajena		Cuenta propia	
	Varones	Mujeres	Varones	Mujeres	Varones	Mujeres	Varones	Mujeres	Varones	Mujeres	Varones	Mujeres
2008 (*)	254,1	121,9	254,1	121,9	-	-	308,7	28,2	304,5	27,5	4,2	0,7
2009	382,3	177,2	382,3	177,2	-	-	184,7	14,6	180,8	14,0	3,9	0,6
2010	410,7	161,9	410,7	161,9	-	-	202,7	18,7	199,2	18,1	3,5	0,6
2011	447,2	160,4	447,2	160,4	-	-	248,5	20,8	244,8	20,1	3,7	0,7
2012 (1)	1.812,0	832,0	1.812,0	832,0	-	-	245,8	21,9	241,8	21,1	3,9	0,8
2013	1.676,2	699,0	1.676,2	699,0	-	-	169,5	19,1	164,8	18,1	4,7	1,0
2014 (2)	1.874,9	734,2	1.874,9	734,2	-	-	223,0	23,3	240,7		5,6	
2015 (2)	1.907,4	708,0	1.904,9	707,2	-	-	271,5	31,3	296,7		5,6	
2016 (2)	1.983,4	732,6	1.983,4	732,6	-	-	306,0	28,6	333,8		5,6	
2017 (2)	2.118,0	780,0	2.118,0	780,0	-	-	293,9	35,1	329,0		4,3	
2018 (P) (2)	2.097,4	785,2	2.097,4	785,2	-	-	270,7	42,9	313,7		4,5	

Fuente: Ministerio de Trabajo, Migraciones y Seguridad Social

(*) A partir del 1 de enero de 2008, los trabajadores por cuenta propia del Régimen Especial Agrario pasan a integrarse en el Régimen Especial de Trabajadores por Cuenta Propia o Autónomos, de acuerdo a lo establecido en la Ley 18/2007 de 4 de julio.

S/d: Sin dato

(1) Aunque a partir del 1 de enero de 2012, se integran en el régimen General los regímenes especiales Agrario y Empleados de Hogar pasando a denominarse Sistema Especial Agrario y Sistema Especial Empleados de Hogar, según establece la Ley 28/2011 de 22 de septiembre y la Ley 27/2011 de 1 de agosto, siguen manteniéndose los datos de estos regímenes/ sistemas en las series correspondientes a la situación anterior.

(P) Datos provisionales

(2) Datos sin desagregar por género

DEMOGRAFÍA Y ASPECTOS SOCIALES

5.18. Altas laborales de trabajadores afiliados al Régimen / Sistema Especial Agrario (R.E.A.) y Regimen Especial del Mar (R.E.MAR), según edad, (miles de personas)

Años	Altas laborales de afiliados al Régimen / Sistema Especial Agrario											
	Total	De 16 a 19 años	De 20 a 24 años	De 25 a 29 años	De 30 a 34 años	De 35 a 39 años	De 40 a 44 años	De 45 a 49 años	De 50 a 54 años	De 55 a 59 años	De 60 a 64 años	De 65 y más años
2007	311,1	32,1	48,9	53,5	49,2	41,7	32,9	24,5	14,8	8,6	4,0	0,6
2008 (*)	375,9	35,2	58,7	65,7	63,4	52,7	41,4	29,1	17,1	8,6	3,4	0,6
2009	559,4	44,3	89,5	95,5	98,0	83,2	65,2	42,6	24,6	11,5	4,3	0,7
2010	572,6	41,6	89,1	93,2	101,3	86,8	69,6	45,7	27,5	12,7	4,6	0,6
2011	607,6	36,9	87,6	94,0	108,3	95,9	79,6	52,0	32,4	15,1	5,1	0,6
2012 (1)	2.644,0	76,4	276,9	330,5	406,7	398,2	382,0	330,2	234,4	126,4	72,7	9,6
2013	2.375,2	64,8	256,8	302,5	363,6	367,3	342,6	299,9	208,8	107,2	54,6	7,1
2014	2.609,1	74,5	279,2					2.069,5				184,7
2015	2.615,4	81,7	275,4					2.061,8				195,1
2016	2.712,8	90,8	281,4					2.122,9				216,1
2017	2.898,0	109,4	299,5					2.236,7				250,2
2018 (P)	2.882,6	117,8	292,1					2.199,0				271,0

Años	Altas laborales de afiliados al Régimen Especial del Mar											
	Total	De 16 a 19 años	De 20 a 24 años	De 25 a 29 años	De 30 a 34 años	De 35 a 39 años	De 40 a 44 años	De 45 a 49 años	De 50 a 54 años	De 55 a 59 años	De 60 a 64 años	De 65 y más años
2008	336,9	7,3	61,7	61,4	62,1	49,9	36,5	27,2	18,9	8,9	2,8	0,4
2009	199,2	3,3	30,5	33,5	35,7	29,5	22,9	19,9	15,4	6,5	1,9	0,2
2010	221,3	2,9	31,0	39,3	40,7	35,9	26,2	21,3	15,4	6,8	1,7	0,2
2011	269,3	2,1	30,3	50,3	53,2	44,6	34,9	25,4	18,6	7,9	1,7	0,3
2012(1)	267,7	1,9	21,5	51,7	52,4	46,8	36,1	27,4	19,0	8,0	2,5	0,4
2013	188,6	2,5	18,1	30,7	34,2	30,1	24,4	20,8	16,7	8,2	2,6	0,3
2014	246,3	5,8	29,4					196,8				14,3
2015	302,3	4,6	36,3					244,6				16,7
2016	333,8	3,6	46,2					263,9				20,1
2017	329,0	4,4	42,9					260,9				20,7
2018 (P)	313,7	4,6	34,7					252,1				22,1

Fuente: Ministerio de Trabajo, Migraciones y Seguridad Social

(*) A partir del 1 de enero de 2008, los trabajadores por cuenta propia del Régimen Especial Agrario pasan a integrarse en el Régimen Especial de Trabajadores por Cuenta Propia o Autónomos, de acuerdo a lo establecido en la Ley 18/2007 de 4 de julio.

(1) Aunque a partir del 1 de enero de 2012, se integran en el régimen General los regímenes especiales Agrario y Empleados de Hogar pasando a denominarse Sistema Especial Agrario y Sistema Especial Empleados de Hogar, según establece la Ley 28/2011 de 22 de septiembre y la Ley 27/2011 de 1 de agosto, siguen manteniéndose los datos de estos regímenes/ sistemas en las series correspondientes a la situación anterior.

(P) Datos provisionales

DEMOGRAFÍA Y ASPECTOS SOCIALES

5.19. Bajas laborales de trabajadores afiliados al Régimen / Sistema Especial Agrario (R.E.A.) y Regimen Especial del Mar (R.E.MAR) (miles de afiliados)

Años	Bajas laborales de afiliados al Régimen / Sistema Especial Agrario						Bajas laborales de afiliados al Régimen Especial del Mar					
	Total		Cuenta ajena		Cuenta propia		Total		Cuenta ajena		Cuenta propia	
	Varones	Mujeres	Varones	Mujeres	Varones	Mujeres	Varones	Mujeres	Varones	Mujeres	Varones	Mujeres
2008 (*)	191,6	114,3	191,6	114,3	-	-	311,1	28,6	306,5	27,7	4,5	0,9
2009	292,1	154,6	292,1	154,6	-	-	185,7	15,1	181,7	14,3	4,0	0,8
2010	352,1	152,4	352,1	152,4	-	-	204,8	19,1	200,8	18,3	3,9	0,8
2011 (1)	878,0	503,5	878,0	503,5	-	-	249,6	21,1	245,6	20,2	4,0	0,9
2012 (2)	1.532,2	736,8	1.532,2	736,8	-	-	247,2	22,3	243,1	21,3	4,1	1,0
2013	1.581,8	676,3	1.581,8	676,3	-	-	170,0	19,0	165,3	17,8	4,8	1,1
2014 (3)	1.931,7	754,4	1.931,7	754,4	-	-	223,5	23,6	240,8		6,2	
2015 (3)	1.839,7	682,9	1.839,7	681,1	-	-	274,7	31,5	305,8		8,0	
2016 (3)	1.958,8	730,0	1.958,8	730,0	-	-	302,4	27,9		330,3		
2017 (3)	2.135,2	780,9	2.135,2	780,9	-	-	293,6	34,8		328,4		
2018 (P)(3)	1.988,1	754,1	1.988,1	754,1			268,0	42,5		310,6		

Fuente: Ministerio de Trabajo, Migraciones y Seguridad Social

(*) A partir del 1 de enero de 2008, los trabajadores por cuenta propia del Régimen Especial Agrario pasan a integrarse en el Régimen Especial de Trabajadores por Cuenta Propia o Autónomos, de acuerdo a lo establecido en la Ley 18/2007 de 4 de julio.

S/d: Sin dato

(1) El elevado número de bajas en el R.E.Agrario se debe a su integración a partir del 1 de enero de 2012 en el R.General, de acuerdo con lo establecido en la Ley 28/2011, de 22 de septiembre.

(2) Aunque a partir del 1 de enero de 2012, se integran en el régimen General los regímenes especiales Agrario y Empleados de Hogar pasando a denominarse Sistema Especial Agrario y Sistema Especial Empleados de Hogar, según establece la Ley 28/2011 de 22 de septiembre y la Ley 27/2011 de 1 de agosto, siguen manteniéndose los datos de estos regímenes/ sistemas en las series correspondientes a la situación anterior.

(P) Datos provisionales

(3)(Datos sin desagregar por genero

DEMOGRAFÍA Y ASPECTOS SOCIALES

5.20. Bajas laborales de trabajadores afiliados al Régimen Especial Agrario (R.E.A.) y Regimen Especial del Mar (R.E.MAR), según edad (miles de afiliados)

Años	Bajas laborales de afiliados al Régimen /Sistemas Especial Agrario ⁽³⁾												
	Total	De 16 a 19 años	De 20 a 24 años	De 25 a 29 años	De 30 a 34 años	De 35 a 39 años	De 40 a 44 años	De 45 a 49 años	De 50 a 54 años	De 55 a 59 años	De 60 a 64 años	De 65 y más años	
2008 (*)	305,9	24,1	43,2	49,5	49,4	41,6	33,0	24,1	14,8	8,8	5,6	11,8	
2009	446,8	28,9	63,6	73,2	77,6	67,0	52,6	34,8	20,8	11,0	6,2	11,0	
2010	504,5	29,7	72,4	79,4	88,2	76,8	61,7	40,9	25,2	12,8	6,4	11,0	
2011	1.381,5	45,5	143,0	167,6	203,9	196,2	185,0	153,3	122,0	86,3	65,0	13,7	
2012 (1)	2.269,0	66,9	243,2	283,6	347,4	340,5	327,9	282,7	200,1	106,1	61,1	9,6	
2013	2.258,1	58,0	241,1	285,5	344,8	348,9	326,8	286,8	200,1	103,2	54,2	8,5	
2014	2.686,1	72,6	285,0	2.131,4						195,7			
2015	2.522,5	74,6	263,3	1.991,6						191,6			
2016	2.683,4	84,5	275,7	2.104,3						217,2			
2017	2.916,1	103,9	300,3	2.253,9						255,5			
2018 (P)	2.742,2	106,8	277,2	2.096,5						258,9			

Años	Bajas laborales de afiliados al Régimen Especial del Mar												
	Total	De 16 a 19 años	De 20 a 24 años	De 25 a 29 años	De 30 a 34 años	De 35 a 39 años	De 40 a 44 años	De 45 a 49 años	De 50 a 54 años	De 55 a 59 años	De 60 a 64 años	De 65 y más años	
2008	339,6	7,0	61,3	61,0	62,1	49,9	36,7	27,5	19,6	10,3	3,3	0,7	
2009	200,8	3,1	30,3	33,2	35,5	29,5	22,8	19,9	15,7	7,8	2,5	0,5	
2010	223,9	2,7	30,9	39,0	40,8	35,9	26,3	21,5	16,0	8,0	2,3	0,5	
2011	270,7	1,9	30,0	50,0	52,9	44,6	34,9	25,4	18,9	9,2	2,3	0,5	
2012(1)	269,5	1,7	21,3	51,3	52,2	46,6	36,0	27,7	19,4	9,5	3,2	0,6	
2013	189,0	2,3	17,8	30,3	33,8	29,9	24,3	20,8	17,0	9,2	3,0	0,6	
2014	247,1	5,6	29,1	196,2						16,1			
2015	306,2	4,5	36,0	246,6						19,1			
2016	329,7	3,4	45,8	259,3						21,1			
2017	328,4	4,2	42,3	259,4						22,3			
2018 (P)	310,8	4,3	34,1	248,9						23,5			

Fuente: Ministerio de Trabajo, Migraciones y Seguridad Social

(*) A partir del 1 de enero de 2008, los trabajadores por cuenta propia del Régimen Especial Agrario pasan a integrarse en el Régimen Especial de Trabajadores por Cuenta Propia o Autónomos, de acuerdo a lo establecido en la Ley 18/2007 de 4 de julio.

(3) El elevado número de bajas en el R.E.Agrario se debe a su integración a partir del 1 de enero de 2012 en el R.General, de acuerdo con lo establecido en la Ley 28/2011, de 22 de septiembre.

(1) Aunque a partir del 1 de enero de 2012, se integran en el régimen General los regímenes especiales Agrario y Empleados de Hogar pasando a denominarse Sistema Especial Agrario y Sistema Especial Empleados de Hogar, según establece la Ley 28/2011 de 22 de septiembre y la Ley 27/2011 de 1 de agosto, siguen manteniéndose los datos de estos regímenes/ sistemas en las series correspondientes a la situación anterior.

(P) Datos provisionales

DEMOGRAFÍA Y ASPECTOS SOCIALES

5.21. Empresas inscritas en la Seguridad Social, según sector de actividad y número de trabajadores (*)

Años	N.º de empresas inscritas						N.º de trabajadores (miles)					
	Total	Agrario	No Agrario				Total ⁽²⁾	Agrario	No Agrario			
			Total	Industria	Construcción	Servicios			Total	Industria	Construcción	Servicios
2005	1.347.758	12.067	1.335.284	146.009	209.900	979.375	13.716	63	13.652	2.356	1.731	9.566
2006	1.386.157	12.308	1.373.849	144.908	221.366	1.007.575	14.348	66	14.282	2.370	1.851	10.061
2007	1.405.938	13.170	1.392.768	145.817	225.894	1.021.057	14.728	75	14.653	2.423	1.795	10.435
2008	1.332.090	13.164	1.318.926	138.285	182.402	998.239	13.827	75	13.752	2.233	1.285	10.234
2009 (1)	1.334.780	89.391	1.255.389	127.568	167.263	960.558	13.703	487	13.216	2.085	1.113	10.018
2010	1.323.810	92.607	1.231.203	122.476	152.263	956.464	13.556	517	13.039	2.025	999	10.014
2011	1.300.992	100.533	1.200.459	117.555	133.495	949.409	13.197	537	12.660	1.946	811	9.990
2012 (3)	1.248.381	95.352	1.153.029	111.016	113.668	928.345	11.512	487	11.025	1.800	646	8.580
2013	1.246.167	107.283	1.138.884	107.158	104.175	927.551	11.511	582	10.929	1.777	579	8.573
2014	1.255.613	102.030	1.153.583	107.195	105.103	941.285	11.762	516	11.246	1.795	597	8.854
2015	1.286.565	109.811	1.176.754	108.258	109.011	959.485	12.306	587	11.719	1.850	626	9.243
2016	1.312.345	113.495	1.198.850	109.127	113.485	976.238	12.832	620	12.212	1.911	674	9.627
2017	1.309.856	93.840	1.216.016	109.561	121.002	985.453	13.105	501	12.604	1.977	748	9.879
2018 (P)	1.325.943	96.287	1.229.656	109.632	126.307	993.717	13.649	519	13.130	2.030	812	10.289

Fuente: Ministerio de Trabajo, Migraciones y Seguridad Social

(1) Los datos a partir de enero de 2009 reflejan la nueva Clasificación Nacional de Actividades Económicas CNAE 2009 establecida en el RD 475/07, de 13 de Abril.

Para reconstruir los datos de años anteriores se ha utilizado la doble codificación de la actividad económica del Fichero de Cuentas de Cotización de la Seguridad Social del 31/1/2009

(2) Incluye "No consta actividad económica"

(*) Empresas cuenta ajena, trabajadores en el régimen general (incluye en régimen especial de la minería del carbón).

(3) Aunque a partir del 1 de enero de 2012, se integran en el régimen General los regímenes especiales Agrario y Empleados de Hogar pasando a denominarse Sistema Especial Agrario y Sistema Especial Empleados de Hogar, según establece la Ley 28/2011 de 22 de septiembre y la Ley 27/2011 de 1 de agosto, siguen manteniéndose los datos de estos regímenes/ sistemas en las series correspondientes a la situación anterior.

(P) Datos provisionales

DEMOGRAFÍA Y ASPECTOS SOCIALES

5.22. Principales indicadores: Convenios colectivos de trabajo

Año de inicio de los efectos económicos	Total	Agrario	Agricultura, ganadería, caza y servicios relacionados	Silvicultura y explotación forestal	Pesca y acuicultura	No Agrario											
						Total	Industria	Industria de la alimentación	Fabricación de bebidas	Industria del tabaco	Industria de la madera y del corcho, excepto muebles; cestería	Industria del papel	Artes gráficas, reproducción soportes grabados: impresión, encuadernac.	Fabricación de muebles	Otras industrias manufactureras	Construcción	Servicios
2010	5.067	75	59	11	5	4.992	1.808	280	111	7	65	30	19	20	18	120	3.064
2011	4.585	65	50	11	4	4.520	1.649	250	96	6	63	26	18	12	16	122	2.749
2012	4.376	59	47	9	3	4.317	1.743	255	105	5	60	32	14	10	15	103	2.471
2013	4.589	62	51	7	4	4.527	1.801	261	101	7	60	28	15	13	18	109	2.617
2014	5.185	78	63	8	7	5.107	1.942	292	111	6	34	35	16	14	29	127	3.038
2015	5.599	86	69	12	5	5.513	1.986	312	103	7	33	31	21	24	28	154	3.373
2016	5.640	94	70	12	12	5.546	1.995	323	94	6	44	33	19	22	32	158	3.393
2017(P)	4.609	90	73	8	9	4.519	1.684	273	74	3	39	27	15	23	28	145	2.690
2018(A)	3.807	73	64	5	4	3.734	1.411	217	56	4	41	21	14	25	26	122	2.201

Fuente: Ministerio de Trabajo, Migraciones y Seguridad Social
 Los datos por sectores de actividad están referidos a CNAE-2009
 P: Datos provisionales
 A: Avance

Principales indicadores: Trabajadores afectados

Año de inicio de los efectos económicos	Total	Agrario	Agricultura, ganadería, caza y servicios relacionados	Silvicultura y explotación forestal	Pesca y acuicultura	No Agrario											
						Total	Industria	Industria de la alimentación	Fabricación de bebidas	Industria del tabaco	Industria de la madera y del corcho, excepto muebles; cestería	Industria del papel	Artes gráficas, reproducción soportes grabados: impresión, encuadernac.	Fabricación de muebles	Otras industrias manufactureras	Construcción	Servicios
2010	10.794.334	717.356	707.575	7.334	2.447	10.076.978	2.695.936	359.970	55.186	2.147	140.155	24.873	170.517	38.536	8.688	1.377.162	6.003.880
2011	10.662.783	635.432	626.100	7.225	2.107	10.027.351	2.501.969	333.986	48.076	2.072	134.916	24.740	168.892	36.001	8.627	1.383.571	6.141.811
2012	10.099.019	779.746	758.384	9.183	12.179	9.319.273	2.255.437	317.347	39.711	1.619	88.778	25.027	140.883	14.963	7.190	741.055	6.322.781
2013	10.265.402	644.084	625.842	5.577	12.665	9.621.318	2.334.772	351.308	39.906	2.042	80.010	23.698	144.144	15.872	9.242	867.697	6.418.849
2014	10.304.700	743.809	734.365	4.809	4.635	9.560.891	2.343.905	361.756	43.307	2.024	35.079	24.026	101.791	2.523	14.748	815.595	6.401.391
2015	9.375.461	617.614	568.476	44.933	4.205	8.757.847	2.383.912	372.968	30.808	2.156	23.969	21.779	102.218	9.495	13.802	711.129	5.662.806
2016	10.738.608	657.547	606.415	46.322	4.810	10.081.061	2.494.714	364.182	46.961	2.051	45.155	21.879	100.371	5.697	13.737	607.525	6.978.822
2017(P)	9.591.272	498.639	447.989	46.049	4.601	9.092.633	2.295.253	298.477	44.642	508	65.370	21.943	121.465	6.077	13.804	837.592	5.959.788
2018(A)	9.297.856	568.473	541.448	26.926	99	8.729.383	2.028.447	272.485	36.220	317	51.735	20.631	121.429	4.156	13.266	781.895	5.919.041

Fuente: Ministerio de Trabajo, Migraciones y Seguridad Social
 Los datos por sectores de actividad están referidos a CNAE-2009
 P: Datos provisionales
 A: Avance

DEMOGRAFÍA Y ASPECTOS SOCIALES

5.22. Principales indicadores: Aumento salarial pactado (en porcentaje)(1)

Año de inicio de los efectos económicos	Total	Agrario	Agricultura, ganadería, caza y servicios relacionados	Silvicultura y explotación forestal	Pesca y acuicultura	No Agrario											
						Total	Industria	Industria de la alimentación	Fabricación de bebidas	Industria del tabaco	Industria de la madera y del corcho, excepto muebles; cestería	Industria del papel	Artes gráficas, reproducción soportes grabados; impresión, encuadernac.	Fabricación de muebles	Otras industrias manufactureras	Construcción	Servicios
2010	1,48	1,39	1,39	1,10	1,73	1,49	1,31	1,37	1,78	2,10	1,53	2,54	1,06	1,37	1,80	1,50	1,57
2011	1,98	2,00	1,99	1,93	4,37	1,98	2,38	1,71	1,67	1,80	1,86	1,46	5,11	1,34	2,50	1,57	1,91
2012	1,00	1,10	1,11	1,14	0,00	1,01	1,06	0,76	1,57	0,63	1,02	1,26	0,07	0,17	1,02	1,00	0,97
2013	0,53	0,61	0,60	0,70	1,05	0,53	0,54	0,66	0,94	0,73	0,75	0,46	0,49	0,35	0,86	0,55	0,51
2014	0,50	0,72	0,73	0,01	0,48	0,39	0,59	0,68	0,71	0,60	0,94	0,39	0,01	0,09	0,67	0,09	0,49
2015	0,69	0,67	0,68	0,55	0,98	0,72	0,73	0,60	0,81	0,13	0,42	0,91	0,35	0,20	0,74	0,77	0,67
2016	0,99	0,81	0,81	0,78	1,37	0,98	1,08	1,10	1,10	0,12	0,75	1,23	0,80	1,67	1,01	0,88	0,98
2017	1,49	1,13	1,10	1,34	1,95	1,61	1,47	1,25	1,31	1,08	1,11	1,15	1,20	1,66	1,14	1,90	1,47
2018(P)	1,76	1,33	1,25	2,88	1,10	1,87	1,77	1,41	1,49	1,05	1,57	1,06	1,50	1,82	1,33	2,08	1,76

(1) Los aumentos salariales que figuran en las series anuales tienen incorporadas las revisiones salariales por cláusula de salvaguarda. En las series mensuales se mantiene el incremento salarial pactado en origen.

Fuente: Ministerio de Trabajo, Migraciones y Seguridad Social

Los datos por sectores de actividad están referidos a CNAE-2009

P: Datos provisionales

A: Avance

Principales indicadores: Jornada media (horas/año)

Año de inicio de los efectos económicos	Total	Agrario	Agricultura, ganadería, caza y servicios relacionados	Silvicultura y explotación forestal	Pesca y acuicultura	No Agrario											
						Total	Industria	Industria de la alimentación	Fabricación de bebidas	Industria del tabaco	Industria de la madera y del corcho, excepto muebles; cestería	Industria del papel	Artes gráficas, reproducción soportes grabados; impresión, encuadernac.	Fabricación de muebles	Otras industrias manufactureras	Construcción	Servicios
2010	1.751,2	1.771,6	1.772,5	1.681,4	1.780,6	1.749,7	1.752,9	1.783,9	1.754,2	1.673,8	1.754,6	1.734,7	1.771,4	1.750,6	1.787,4	1.738,0	1.751,0
2011	1.737,0	1.768,4	1.769,4	1.682,3	1.772,0	1.735,0	1.750,5	1.778,3	1.751,7	1.671,7	1.752,9	1.734,8	1.764,7	1.751,7	1.787,7	1.737,1	1.728,3
2012	1.736,4	1.764,6	1.765,2	1.703,8	1.776,3	1.740,1	1.752,8	1.782,1	1.778,9	1.823,4	1.752,4	1.736,6	1.765,4	1.750,9	1.788,7	1.736,2	1.737,1
2013	1.740,2	1.776,6	1.776,9	1.742,4	1.778,2	1.740,8	1.753,1	1.776,3	1.782,6	1.659,3	1.798,0	1.752,2	1.734,7	1.750,1	1.785,8	1.737,1	1.732,3
2014	1.754,4	1.775,1	1.775,5	1.721,4	1.773,2	1.747,4	1.748,7	1.776,6	1.783,8	1.658,0	1.751,5	1.738,5	1.768,0	1.752,3	1.780,6	1.737,4	1.756,3
2015	1.745,4	1.778,5	1.780,8	1.699,4	1.776,7	1.750,5	1.752,0	1.780,1	1.780,9	1.796,8	1.750,3	1.732,4	1.765,7	1.754,4	1.781,7	1.740,1	1.739,9
2016	1.745,0	1.756,1	1.758,6	1.721,7	1.771,5	1.744,3	1.752,8	1.777,5	1.769,0	1.801,1	1.746,9	1.733,5	1.767,1	1.750,9	1.781,8	1.738,4	1.741,7
2017	1.743,3	1.762,8	1.766,7	1.724,6	1.771,3	1.744,6	1.754,1	1.778,1	1.770,9	1.752,5	1.752,0	1.739,2	1.767,5	1.750,6	1.778,3	1.742,2	1.737,6
2018(P)	1.746,3	1.788,2	s/d	s/d	s/d	1.744,7	1.752,2	s/d	s/d	s/d	s/d	s/d	s/d	s/d	s/d	1.738,8	1.743,2

Fuente: Ministerio de Trabajo, Migraciones y Seguridad Social

Los datos por sectores de actividad están referidos a CNAE-2009

P: Datos provisionales

A: Avance

s/d: sin datos

DEMOGRAFÍA Y ASPECTOS SOCIALES

5.23. Trabajadores afectados por expedientes autorizados de regulación de empleo, según sectores de actividad

Años	Total		Sector Agrario						Industria										Resto	
			General		Agricultura, Ganadería y Silvicultura		Pesca		General		Industria Agroalimentaria		Industria de madera y corcho.Cestería y espartería.		Industria del papel. Artes gráficas y edición.		Fabricación muebles. Otras industrias manufactureras.			
	Varones	Mujeres	Varones	Mujeres	Varones	Mujeres	Varones	Mujeres	Varones	Mujeres	Varones	Mujeres	Varones	Mujeres	Varones	Mujeres	Varones	Mujeres	Varones	Mujeres
2006	38.593	13.359	3.031	367	213	302	2.818	65	27.465	7.862	1.865	556	250	64	501	169	890	465	8.097	5.130
2007	44.197	14.204	6.301	216	173	172	6.126	46	27.673	8.492	1.384	920	293	40	849	343	825	350	10.223	6.494
2008	115.803	32.200	3.309	217	90	171	3.219	46	91.094	23.365	1.625	943	1.681	372	2.664	513	3.035	925	21.405	8.698

Fuente: Ministerio de Trabajo e Inmigración.
Los datos por sectores de actividad están referidos a CNAE-93

Años	Total		Agrario	Agricultura, ganadería, caza y servicios relacionados	Silvicultura y explotación forestal	Pesca y acuicultura	No Agrario											
							Total	Industria	Industria de la alimentación	Fabricación de bobinas	Industria del tabaco	Industria de la madera y del corcho, excepto muebles, cestería	Industria del papel	Artes gráficas, reproducción soportes grabados: impresión, encuademac.	Fabricación de muebles	Otras industrias manufactureras	Construcción	Servicios
	Varones	Mujeres																
2010	241.021	61.725	5.952	1.173	23	4.756	296.734	199.911	5.398	621	146	5.377	3.128	4.335	9.492	2.970	25.864	71.019
2011	267.932	75.697	5.605	1.138	103	4.364	338.024	193.717	5.938	644	96	7.192	2.727	3.755	10.437	3.548	38.346	105.961
2012	364.826	118.487	4.152	1.502	314	2.336	476.161	283.013	6.723	785	38	7.397	1.501	6.803	10.526	2.365	50.442	175.706
2013	277.223	102.749	2.662	1.114	458	1.110	377.250	189.140	8.316	754	0	5.063	3.007	4.337	8.509	1.014	35.067	153.083
2014	113.152	46.414	2.062	590	202	1.270	157.504	77.192	4.606	863	0	2.211	2.289	2.164	3.618	578	14.792	65.520
2015	73.006	27.216	1.663	467	118	1.078	98.859	50.070	2.381	192	162	661	555	523	1.552	524	7.650	41.134
2016	62.953	23.623	1.531	543	85	903	85.045	46.669	1.953	207	372	865	695	690	1.042	226	6.670	31.766
2017	38.666	18.831	995	420	30	545	56.502	24.876	1.464	146	-	557	215	492	849	151	3.454	28.172
2018 (P)	83.807	19.089	1.143	293	14	836	71.753	45.000	1.165	295	0	171	198	641	525	193	1.578	25.175

Fuente: Ministerio de Trabajo, Migraciones y Seguridad Social.
Los datos por sectores de actividad están referidos a CNAE-2009
(P) : Datos provisionales.

DEMOGRAFÍA Y ASPECTOS SOCIALES

5.24. Pensiones en el Régimen Especial Agrario de trabajadores por cuenta propia: Número e importe medio (*)
(Miles de pensiones y Euros/mes. Primer día de cada mes)

Años	Total				Incapacidad permanente				Jubilación				Muerte											
	Número		Importe Medio		Número		Importe Medio		Número		Importe Medio		Viudedad				Orfandad				Favor familiar			
	Varones	Mujeres	Varones	Mujeres	Varones	Mujeres	Varones	Mujeres	Varones	Mujeres	Varones	Mujeres	Varones	Mujeres	Varones	Mujeres	Varones	Mujeres	Varones	Mujeres	Varones	Mujeres	Varones	Mujeres
2002 (2)	873,7		351,5		39,4		324,1		598,0		387,9		212,8		268,0		23,6		229,1		-	-	-	-
2003 (2)	856,3		366,4		37,1		339,7		583,4		403,3		211,7		283,4		24,1		243,4		-	-	-	-
2004 (2)	835,2		379,4		35,7		354,4		565,7		415,0		209,8		301,2		24,1		263,3		-	-	-	-
2005 (2)	815,1		399,2		34,1		374,0		549,0		436,7		207,8		316,9		24,2		289,5		-	-	-	-
2006	334,2	464,2	466,2	386,0	19,7	12,4	408,4	373,7	276,8	259,3	496,3	420,1	27,0	178,8	261,1	342,7	10,7	13,7	303,8	319,4	-	-	-	-
2007 (1)	324,7	454,6	488,0	402,6	18,7	12,0	426,7	391,3	268,7	252,3	520,4	437,2	26,5	176,6	269,3	358,9	10,8	13,7	322,3	339,0	-	-	-	-

(*) A partir del 1 de enero de 2008 los pensionistas del Régimen Especial Agrario por Cuenta Propia se integran en el Régimen Especial de Trabajadores Autónomos.

Pensiones en el Régimen Especial de Trabajadores Autónomos: Número e importe medio
(Miles de pensiones y Euros/mes. Primer día de cada mes)

Años	Total				Incapacidad permanente				Jubilación				Muerte											
	Número		Importe Medio		Número		Importe Medio		Número		Importe Medio		Viudedad				Orfandad				Favor familiar			
	Varones	Mujeres	Varones	Mujeres	Varones	Mujeres	Varones	Mujeres	Varones	Mujeres	Varones	Mujeres	Varones	Mujeres	Varones	Mujeres	Varones	Mujeres	Varones	Mujeres	Varones	Mujeres	Varones	Mujeres
2007	455,0	567,4	587,0	423,2	64,6	32,4	581,2	496,1	349,8	266,3	624,5	461,5	23,6	250,4	314,8	387,0	15,7	16,8	212,0	229,1	2,5		334,5	
2008 (*)	786,3	1.025,2	584,1	440,3	84,2	45,0	582,3	497,5	623,6	518,8	620,6	477,4	50,4	429,4	305,8	399,9	26,1	25,6	274,4	283,6	8,4	6,5	370,1	374,3
2009	798,2	1.028,6	615,0	460,7	84,8	44,8	616,3	527,5	634,2	520,7	653,1	496,8	50,5	430,6	316,6	354,0	26,8	25,9	287,9	297,0	8,5	6,6	383,3	387,8
2010	811,6	1.031,8	638,7	475,5	86,2	44,6	641,1	547,1	645,6	522,9	678,2	510,7	50,4	431,5	323,4	437,0	27,3	26,2	297,9	307,2	8,7	6,6	392,3	396,1
2011	824,7	1.035,2	661,0	488,2	86,9	43,8	661,4	561,7	657,4	526,0	702,3	524,7	50,4	432,3	330,0	449,3	27,8	26,4	304,8	314,4	2,1	6,7	387,9	406,4
2012	835,8	1.036,0	683,3	502,3	87,5	42,9	679,9	575,4	663,7	527,3	727,1	540,3	50,4	431,7	336,6	461,4	107,4	97,9	373,4	378,1	2,2	6,8	395,5	418,1
2013	853,6	1.039,9	707,6	516,4	86,6	41,2	700,6	591,5	683,8	531,8	753,8	557,0	50,4	431,2	345,0	473,8	30,6	29,1	314,2	321,5	2,2	6,7	406,5	429,1
2014	874,3	1.043,9	718,7	521,7	86,0	39,9	710,4	599,0	703,1	535,8	766,1	563,8	50,4	430,7	347,8	478,3	32,4	30,8	311,6	317,5	2,4	6,7	409,3	432,0
2015	885,7	1.043,3	729,5	527,4	85,8	39,2	720,7	605,3	713,7	536,8	777,9	571,1	50,3	428,8	350,8	482,8	33,5	31,7	311,2	316,3	2,5	6,7	413,6	435,0
2016 (1)	1.338,2		623,4		124,7		693,6		1.262,3		698,6		477,7		473,9		65,3		315,9		9,3		431,2	
2017 (1)	1.948,0		638,8		124,1		702,1		1.273,7		710,1		475,6		479,5		65,1		318,2		9,5		433,3	
2018 (P)(1)	1.957,5		654,7		122,6		712,1		1.287,2		728,2		473,2		489,6		64,8		323,7		9,7		439,7	

Fuente: Ministerio de Trabajo, Migraciones y Seguridad Social

(*) A partir del 1 de enero de 2008 los pensionistas del Régimen Especial Agrario por Cuenta Propia se integran en el Régimen Especial de Trabajadores Autónomos, de acuerdo con lo establecido en la Ley 18/2007, de 4 de julio.

(P) - Datos provisionales

(1) Datos sin desagregar por genero

DEMOGRAFÍA Y ASPECTOS SOCIALES

5.25. Pensiones en el Régimen Especial Agrario de trabajadores por cuenta ajena: Número e importe medio
(Miles de pensiones y Euros/mes. Primer día de cada mes)

Años	Total				Incapacidad permanente				Jubilación				Viudedad				Muerte				Favor familiar			
	Número		Importe Medio		Número		Importe Medio		Número		Importe Medio		Número		Importe Medio		Número		Importe Medio		Número		Importe Medio	
	Varones	Mujeres	Varones	Mujeres	Varones	Mujeres	Varones	Mujeres	Varones	Mujeres	Varones	Mujeres	Varones	Mujeres	Varones	Mujeres	Varones	Mujeres	Varones	Mujeres	Varones	Mujeres	Varones	Mujeres
2006 (P)	659,5		416,2		66,1		406,3		356,8		461,4		209,1		364,2		24,3		242,0		3,2		297,0	
2006	314,0	343,0	482,6	395,4	39,5	26,7	445,9	394,8	248,3	107,5	510,0	426,8	13,7	194,1	292,0	387,1	11,0	13,0	261,3	278,3	3,2		315,7	
2007	306,9	345,1	504,1	413,8	38,8	28,3	462,8	407,3	241,9	109,8	533,8	444,8	13,9	192,5	301,1	405,8	10,9	12,9	280,2	297,6	3,1		336,0	
2008	301,1	347,7	535,7	440,3	37,5	29,6	487,9	426,9	236,9	113,5	568,0	471,2	14,1	190,2	314,6	432,4	12,0	11,8	310,4	319,7	3,1		369,2	
2009	295,7	350,0	557,0	460,3	36,3	30,5	507,1	442,1	232,3	117,5	591,8	486,7	14,4	187,5	323,4	455,6	12,2	11,8	326,9	338,2	0,5	2,7	334,1	
2010	250,3	351,7	572,2	474,6	35,3	31,0	522,4	452,1	227,4	121,5	608,8	496,4	14,6	184,7	328,2	473,0	12,4	11,8	339,6	353,1	0,5	2,7	338,6	
2011 (1)	284,6	352,5	584,8	484,4	34,1	30,9	537,0	462,8	222,4	125,3	623,0	506,3	14,9	181,9	332,1	482,1	12,6	11,8	349,6	364,6	0,6	2,7	345,0	

(1) A partir del 1 de enero de 2012, los trabajadores por cuenta ajena del Régimen Especial Agrario pasan a integrarse en el Régimen General, como un Sistema Especial para Trabajadores por Cuenta Ajena Agrarios, de acuerdo a lo establecido en la Ley 28/2011 22 septiembre

Pensiones en el Régimen Especial de Trabajadores del Mar: Número e importe medio.
(Miles de pensiones y Euros/mes. Primer día de cada mes)

Años	Total				Incapacidad permanente				Jubilación				Viudedad				Muerte				Favor familiar			
	Número		Importe Medio		Número		Importe Medio		Número		Importe Medio		Número		Importe Medio		Número		Importe Medio		Número		Importe Medio	
	Varones	Mujeres	Varones	Mujeres	Varones	Mujeres	Varones	Mujeres	Varones	Mujeres	Varones	Mujeres	Varones	Mujeres	Varones	Mujeres	Varones	Mujeres	Varones	Mujeres	Varones	Mujeres	Varones	Mujeres
2007	79,5	51,5	908,3	492,0	8,6	0,9	736,6	525,1	66,8	3,5	964,7	537,4	1,1	44,1	435,8	497,8	2,6	2,6	318,1	341,3	0,9		427,6	
2008	78,3	52,8	968,5	523,2	8,4	1,0	779,6	554,4	66,5	3,9	1.023,9	566,6	0,5	45,0	407,7	528,5	2,2	1,8	340,7	346,1	0,9		453,7	
2009	78,0	53,2	1.010,1	547,8	8,2	1,1	810,8	581,1	66,5	4,1	1.066,5	586,0	0,3	45,1	389,0	553,2	2,7	2,2	361,1	369,1	0,3	0,6	421,0	
2010	77,8	53,4	1.037,2	565,2	8,0	1,1	831,5	593,4	66,5	4,4	1.094,7	600,8	0,3	45,1	407,0	570,7	2,7	2,2	374,7	386,8	0,3	0,7	433,4	
2011	77,6	53,7	1.067,1	579,4	7,7	1,1	852,2	603,5	66,6	4,6	1.125,3	615,7	0,4	45,1	416,7	594,4	2,7	2,2	388,8	364,6	0,3	0,7	448,5	
2012	77,3	53,8	1.094,2	593,8	7,5	1,1	870,5	619,0	66,4	4,9	1.154,5	631,8	0,4	45,0	422,7	598,7	2,7	2,2	400,5	414,7	0,3	0,7	453,6	
2013	77,1	54,0	1.123,8	608,8	7,3	1,1	891,7	634,2	66,3	5,2	1.186,6	647,3	0,4	44,8	432,6	614,0	2,8	2,3	411,2	421,9	0,3	0,6	462,0	
2014	76,6	54,2	1.139,2	614,2	7,1	1,1	897,4	645,0	65,9	5,6	1.204,5	651,9	0,4	44,6	439,6	619,6	2,9	2,4	413,1	425,8	0,3	0,7	470,8	
2015	75,8	54,2	1.155,9	620,2	6,9	1,0	907,8	653,2	65,2	5,9	1.223,0	658,8	0,4	44,2	447,4	625,5	2,9	2,4	417,0	429,8	0,3	0,7	487,9	
2016 (2)		129,0		944,6		7,8		885,1		70,6		1.192,8		44,4		629,8		5,2		429,9		1,0		548,0
2017 (2)		127,9		956,4		7,7		894,0		70,1		1.207,6		44,0		637,4		5,1		437,5		1,1		553,6
2018 (P) (2)		126,4		977,2		7,6		909,7		69,4		1.230,2		43,4		656,1		5,0		449,3		1,1		568,1

Fuente: Ministerio de Trabajo, Migraciones y Seguridad Social.

(P): Datos provisionales

(2) Datos sin desagregar por genero

DEMOGRAFÍA Y ASPECTOS SOCIALES

5.26. Beneficiarios de prestaciones por desempleo en el Sector Agrario según tipo de prestación ⁽¹⁾ (miles de personas) (Medias anuales. Último día de cada mes)

Años	Total (1)		Nivel contributivo			Nivel asistencial (1)		
			Total		Agrario	Total		Agrario
	Varones	Mujeres	Varones	Mujeres		Varones	Mujeres	
2008	871,8	776,6	652,5	448,4	30,8	204,0	275,9	15,5
2009	1.438,6	1.083,7	1.022,3	602,5	55,7	391,9	410,1	64,0
2010	1.620,8	1.268,2	897,7	574,2	51,6	686,7	604,8	96,5
2011	1.483,8	1.214,7	782,0	546,0	46,8	636,0	548,2	93,9
2012	1.541,2	1.260,6	800,6	580,6	51,8	646,9	539,9	104,0
2013	1.500,0	1.231,8	736,6	574,3	51,3	647,9	532,7	115,4
2014	1.296,6	1.118,2	568,3	491,5	53,8	599,2	494,0	118,7
2015	1.173,1	1.014,2	427,4	411,0	49,1	525,3	454,8	117,3
2016	986,5	997,9	380,7	375,5	51,0	479,6	487,1	115,4
2017	907,3	986,9	365,4	383,6	28,0	420,9	466,1	111,3
2018 (P)	857,7	977,8	403,7	403,2	27,8	392,3	484,3	105,3

Fuente: Ministerio de Trabajo, Migraciones y Seguridad Social.

⁽¹⁾ No incluye el subsidio de trabajadores eventuales agrarios

(P) Datos provisionales

DEMOGRAFÍA Y ASPECTOS SOCIALES

5.27. Beneficiarios de prestaciones por desempleo según tipo de prestación y sector de actividad ⁽¹⁾ (miles de personas)
(Medias anuales. Último día de cada mes)

Años	Total (1)	Nivel contributivo						Nivel asistencial (1)					
		Total (2)		Agrario	Industria	Construcción	Servicios	Total (2)		Agrario	Industria	Construcción	Servicios
		Varones	Mujeres					Varones	Mujeres				
2008	1.648,4	652,5	448,4	30,8	131,6	211,8	724,4	204,0	275,9	15,5	71,4	57,2	285,7
2009	2.522,3	1.022,3	602,5	55,7	273,6	393,9	901,1	391,9	410,1	64,0	111,0	143,7	446,7
2010	2.889,0	897,7	574,2	51,6	248,4	323,3	844,5	686,7	604,8	96,5	154,3	262,7	719,1
2011	2.698,5	782,0	546,0	46,8	207,5	256,7	808,2	636,0	548,2	93,9	150,7	235,9	670,1
2012	2.801,9	800,6	580,6	51,8	205,9	238,0	881,8	646,9	539,9	104,0	155,3	225,1	676,1
2013	2.731,8	736,6	574,3	51,3	193,9	184,2	878,7	647,9	532,7	115,4	154,2	210,7	675,1
2014	2.414,8	568,3	491,5	53,8	146,7	115,5	741,8	599,2	494,0	118,7	141,0	177,8	631,0
2015	2.101,8	426,4	392,6	49,1	104,5	72,6	610,7	496,3	440,1	117,3	121,5	140,0	576,2
2016	1.892,9	401,5	395,6	51,0	88,3	60,5	562,7	479,6	487,1	115,4	102,8	115,4	520,3
2017	1.749,4	385,7	383,2	51,5	80,8	52,0	541,2	420,9	466,1	113,8	85,4	92,1	471,1
2018(P)	1.697,2	403,7	403,2	53,7	82,1	51,0	563,4	392,2	484,3	112,3	75,4	77,7	447,0

Fuente: Ministerio de Trabajo, Migraciones y Seguridad Social.

(1) Sin incluir el subsidio para trabajadores eventuales agrarios

(2) En las columnas de totales se incluyen los beneficiarios no clasificables por sector de actividad, por tanto la diferencia entre los datos que figuran en las mismas y las sumas de las columnas de los sectores se corresponde con los beneficiarios no clasificables.

(P) Datos provisionales.

DEMOGRAFÍA Y ASPECTOS SOCIALES

5.28. Beneficiarios de prestaciones del subsidio de trabajadores eventuales agrarios y número de jornadas trabajadas, según edad (miles de personas) (Medias anuales. Último día de cada mes)

Años (media anual)	Total			16-19 años			20-24 años		
	Total	De 0 a 7 jornadas trabajadas	Mas de 7 jornadas trabajadas	Total	De 0 a 7 jornadas trabajadas	Mas de 7 jornadas trabajadas	Total	De 0 a 7 jornadas trabajadas	Mas de 7 jornadas trabajadas
2008	166,3	135,6	30,6	-	-	-	0,8	0,5	0,3
2009	158,9	133,0	25,9	-	-	-	0,2	0,2	0,1
2010	153,8	130,0	23,7	-	-	-	0,0	0,0	0,0
2011	147,2	124,0	23,2	-	-	-	-	-	-
2012	140,2	120,5	19,7	-	-	-	-	-	-
2013	133,3	114,7	18,7	-	-	-	-	-	-
2014	128,1	109,2	18,9	-	-	-	-	-	-
2015	120,2	s/d	s/d	s/d	s/d	s/d	s/d	s/d	s/d
2016	115,9	s/d	s/d	s/d	s/d	s/d	s/d	s/d	s/d
2017	111,3	s/d	s/d	s/d	s/d	s/d	s/d	s/d	s/d
2018(P)	105,3	s/d	s/d	s/d	s/d	s/d	s/d	s/d	s/d

Años (media anual)	25-54 años			55 y mas años		
	Total	De 0 a 7 jornadas trabajadas	Mas de 7 jornadas trabajadas	Total	De 0 a 7 jornadas trabajadas	Mas de 7 jornadas trabajadas
2008	106,4	79,6	26,8	59,0	55,5	3,5
2009	100,7	78,0	22,8	57,9	54,9	3,0
2010	96,6	75,6	21,0	57,1	54,4	2,7
2011	91,3	71,1	20,2	55,9	52,9	2,9
2012	84,7	67,9	16,9	55,5	52,6	2,8
2013	79,1	63,4	15,6	54,3	51,3	3,0
2014	74,5	58,5	16,0	53,7	50,7	3,0
2015	66,4	s/d	s/d	53,8	s/d	s/d
2016	62,2	s/d	s/d	53,7	s/d	s/d
2017	57,6	s/d	s/d	53,7	s/d	s/d
2018 (P)	52,0	s/d	s/d	53,3	s/d	s/d

Fuente: Ministerio de Trabajo, Migraciones y Seguridad Social

P: Datos provisionales

s/d: sin datos

DEMOGRAFÍA Y ASPECTOS SOCIALES

5.29. Beneficiarios de prestaciones del subsidio de trabajadores eventuales agrarios y número de jornadas trabajadas, según género (miles de personas) (Medias anuales. Último día de cada mes)

Años (media anual)	Total			Varones			Mujeres		
	Total	De 0 a 7 jornadas trabajadas	Mas de 7 jornadas trabajadas	Total	De 0 a 7 jornadas trabajadas	Mas de 7 jornadas trabajadas	Total	De 0 a 7 jornadas trabajadas	Mas de 7 jornadas trabajadas
2008	166,3	135,7	30,6	61,6	46,1	15,5	104,6	89,5	15,1
2009	158,9	133,0	25,9	58,4	45,2	13,2	100,5	87,8	12,7
2010	153,8	130,0	23,7	56,0	43,7	12,2	97,8	86,3	11,5
2011	147,2	124,0	23,2	53,4	41,4	12,0	93,8	82,6	11,2
2012	140,2	120,5	19,7	50,5	40,2	10,4	89,7	80,3	9,3
2013	133,3	114,7	18,7	47,3	37,5	9,8	86,0	77,2	8,8
2014	128,1	109,2	18,9	45,2	35,2	10,0	83,0	74,0	8,9
2015	120,2	s/d	s/d	42,1	s/d	s/d	78,1	s/d	s/d
2016	115,9	s/d	s/d	40,0	s/d	s/d	75,9	s/d	s/d
2017	111,3	s/d	s/d	37,7	s/d	s/d	73,6	s/d	s/d
2018(P)	105,3	s/d	s/d	35,1	s/d	s/d	70,2	s/d	s/d

Fuente: Ministerio de Trabajo, Migraciones y Seguridad Social

P: Datos provisionales

s/d:sin datos

DEMOGRAFÍA Y ASPECTOS SOCIALES

5.30. Autorizaciones de trabajo concedidos a extranjeros : Total y según sector de actividad ⁽¹⁾ (miles de personas)

Años	Total		Sector Agrario		No Agrario								No clasificables	
					Total		Industria		Construcción		Servicios			
	Varones	Mujeres	Varones	Mujeres	Varones	Mujeres	Varones	Mujeres	Varones	Mujeres	Varones	Mujeres	Varones	Mujeres
2008	424.870	309.022	79.098	34.188	309.839	248.316	33.154	10.432	124.234	6.426	152.451	231.458	35.933	26.518
2009	205.795	164.480	28.930	6.530	149.789	111.438	12.890	3.779	41.027	2.380	95.872	105.279	27.076	46.512
2010	161.679	142.254	27.976	5.259	123.788	128.476	12.401	3.840	27.100	2.047	84.287	122.589	9.915	8.519
2011	164.565	151.029	41.767	13.338	111.350	129.210	8.866	2.269	18.968	1.454	83.516	125.487	11.448	8.481
2012	114.337	120.330	31.591	10.998	74.754	103.661	5.414	1.497	9.543	836	59.797	101.328	8.032	5.671
2013	88.056	92.203	29.413	10.818	53.073	77.198	3.544	977	4.999	548	44.530	75.673	5.570	4.187
2014	69.140	72.175	13.864	1.542	49.491	65.885	3.273	904	4.115	434	42.103	64.547	5.915	4.748
2015	59.699	61.191	11.053	1.424	42.731	54.519	2.682	810	3.550	387	36.499	53.322	5.915	5.248
2016	56.384	55.518	9.631	1.284	46.753	54.234	2.451	763	3.270	361	33.134	46.560	7.898	6.550
2017 (P)	54.578	49.780	9.247	1.223	45.331	48.557	2.400	727	3.544	326	30.513	39.773	8.874	7.731
2018 (A) (*)	94.597		9.491		85.106		3.199		4.323		63.223		14.358	

Fuente: Ministerio de Trabajo, Migraciones y Seguridad Social

⁽¹⁾ Hasta el año 2008 se utiliza la CNAE-93, para el año 2009 se utiliza la CNAE-2009

(P) Datos provisionales

(A) Avance de datos

(*) Datos sin desagregar por genero

DEMOGRAFÍA Y ASPECTOS SOCIALES

5.31. Autorizaciones de trabajo concedidos a extranjeros : Total y según rama de actividad y género ⁽¹⁾ (miles de personas)

Años	Total		Sector Agrario		Industria									
					General		Industria Agroalimentaria		Industria de madera y corcho. Cestería y espartería		Industria del papel. Artes gráficas y edición.		Fabricación muebles. Otras industrias manufactureras. Reciclaje.	
	Varones	Mujeres	Varones	Mujeres	Varones	Mujeres	Varones	Mujeres	Varones	Mujeres	Varones	Mujeres	Varones	Mujeres
2008	424.870	309.022	79.098	34.188	33.154	10.432	7.015	4.060	2.118	201	1.549	671	2.686	614

Fuente: Ministerio de Trabajo, Migraciones y Seguridad Social
Los datos por sectores y divisiones de actividad estan referidos a CNAE-93

Años	Total		Sector Agrario		Industria											
					General		Industria de la Alimentación		Industria de madera y corcho, excepto muebles; Cestería y espartería		Industria del papel		Artes gráficas y reproducción de soportes grabados: impresión, encuadernación		Fabricación muebles	
	Varones	Mujeres	Varones	Mujeres	Varones	Mujeres	Varones	Mujeres	Varones	Mujeres	Varones	Mujeres	Varones	Mujeres		
2009	205.795	164.480	28.930	6.530	12.890	3.779	3.092	1.386	746	69	159	47	458	139	465	90
2010	161.679	142.254	27.976	5.259	12.401	3.840	2.565	1.036	584	49	127	35	323	99	337	63
2011	163.756	150.241	41.795	13.356	8.845	2.259	2.252	759	489	28	114	21	293	92	258	34
2012	114.377	120.330	31.591	10.998	5.414	1.497	1.371	438	288	24	73	20	209	59	148	24
2013	88.056	92.203	29.413	10.818	3.544	977	870	288	184	19	37	12	124	29	84	12
2014	69.140	72.175	13.864	1.542	3.273	904	779	242	157	14	29	5	102	32	75	11
2015	59.699	61.191	11.053	1.424	2.682	810	664	213	120	9	42	5	70	27	66	16
2016	56.384	55.518	9.631	1.284	2.451	763	610	215	116	17	23	4	67	21	71	11
2017 (P)	54.578	49.780	9.247	1.223	2.400	727	663	191	104	10	34	7	72	25	80	9
2018 (A)(*)	94.597		9.491		3.199		1.032		132		32		69		79	

Fuente: Ministerio de Trabajo, Migraciones y Seguridad Social.
Los datos por sectores y divisiones de actividad están referidos a la CNAE-2009

(P) Datos provisionales
(A) Avances datos hasta noviembre
(*) Datos sin desagregar por genero

DEMOGRAFÍA Y ASPECTOS SOCIALES

5.32. Accidentes en jornada de trabajo: Total y por sectores, según sector de actividad (miles de personas)

Años	Total	Sector Agrario			Industria				
		Total	Agricultura, Ganadería y Silvicultura	Pesca	General	Industria Agroalimentaria	Industria de madera y corcho. Cestería y espartería.	Industria del papel. Artes gráficas y edición.	Fabricación muebles. Otras industrias manufactureras. Reciclaje.
2007	924.981	34.475	30.932	3.543	245.074	36.405	14.397	10.589	15.745

Fuente: Ministerio de Trabajo, Migraciones y Seguridad Social
Los datos por sectores de actividad están referidos a CNAE-93

Años	Total	Sector Agrario				Industria				
		Total	Agricultura, ganadería, caza y servicios relacionados con las mismas	Silvicultura y explotación forestal	Pesca y acuicultura	General	Industria de la alimentación	Industria de la madera y del corcho, excepto muebles, cestería y espartería.	Industria del papel	Fabricación muebles
2008 ⁽¹⁾	804.959	27.227	20.850	3.354	3.023	203.557	27.186	7.959	3.760	7.415
2009 ⁽²⁾	617.440	27.681	21.112	3.654	2.915	142.497	21.770	5.080	2.620	4.588
2010	569.523	27.487	21.249	3.391	2.847	130.321	20.599	4.591	2.331	4.180
2011	512.584	28.059	22.160	3.234	2.665	115.440	18.931	4.028	2.157	3.451
2012	408.537	25.358	20.594	2.132	2.632	88.642	15.499	2.982	1.633	2.417
2013	404.284	27.695	22.662	2.310	2.723	83.623	15.512	2.645	1.600	2.016
2014	424.625	30.250	24.922	2.691	2.637	87.188	16.758	2.794	1.590	2.039
2015	458.023	32.577	27.035	3.003	2.539	94.923	18.064	2.981	1.731	2.165
2016	489.065	33.144	27.795	2.710	2.639	101.588	19.825	3.195	1.874	2.487
2017	515.082	35.512	30.082	2.824	2.506	107.141	21.102	3.492	2.010	2.760
2018 (P)	520.037	34.727	29.473	2.921	2.333	110.971	22.146	3.635	2.044	2.814

Fuente: Ministerio de Trabajo, Migraciones y Seguridad Social
Los datos por sectores de actividad están referidos a CNAE-2009

(1) Los datos se han reconvertido a la CNAE-2009

(2) Los datos a partir de enero de 2009 reflejan la nueva Clasificación Nacional de Actividades Económicas CNAE 2009 establecida en el Real Decreto 475/2007, de 13 de abril.

Para los años anteriores se utiliza la CNAE-93

(P) Datos provisionales

DEMOGRAFÍA Y ASPECTOS SOCIALES

5.33. Accidentes en jornada de trabajo: Total según edad y género (miles de personas)

Años	Varones											
	Total	De 16 y 17 años	De 18 y 19 años	De 20 a 24 años	De 25 a 29 años	De 30 a 34 años	De 35 a 39 años	De 40 a 44 años	De 45 a 49 años	De 50 a 54 años	De 55 a 64 años	De 65 y más años
2010	413.623	867	5.291	33.876	56.046	70.844	65.750	58.439	48.173	36.852	36.999	486
2011	368.465	602	3.567	26.941	46.224	61.718	61.303	53.906	44.751	34.376	34.606	471
2012	288.635	299	1.953	17.925	32.838	46.354	48.996	43.823	37.123	29.478	29.491	355
2013	278.078	291	1.649	14.969	29.149	43.016	48.630	43.465	37.121	29.703	29.696	389
2014	291.408	320	1.713	15.484	29.354	42.886	51.324	46.607	39.494	31.745	32.062	419
2015	288.261	256	1.539	14.490	27.549	39.257	50.022	46.828	40.552	32.812	34.207	749
2016	339.599	493	2.885	19.884	32.814	45.393	57.908	55.645	47.590	38.314	38.179	494
2017	361.983	501	3.609	22.813	35.117	45.816	58.904	59.641	51.371	41.439	42.105	667
2018(P)	368.917	621	4.333	24.088	35.312	44.670	58.146	61.228	52.019	43.547	44.173	780

Años	Mujeres											
	Total	De 16 y 17 años	De 18 y 19 años	De 20 a 24 años	De 25 a 29 años	De 30 a 34 años	De 35 a 39 años	De 40 a 44 años	De 45 a 49 años	De 50 a 54 años	De 55 a 64 años	De 65 y más años
2010	155.900	183	1.644	12.006	19.657	23.035	21.997	21.909	21.192	18.212	15.735	330
2011	144.119	133	1.203	9.954	16.768	20.820	20.460	20.171	20.126	17.884	16.286	314
2012	119.902	72	675	6.978	12.576	16.267	16.683	16.829	17.298	16.065	16.133	326
2013	126.206	61	543	6.077	11.643	16.062	17.706	17.370	18.923	18.270	19.143	408
2014	133.217	78	658	6.271	12.002	15.921	18.611	18.656	19.744	19.809	21.068	399
2015	127.119	74	543	5.712	10.918	14.512	17.573	17.825	18.295	18.824	22.067	776
2016	149.466	138	1.028	8.021	12.996	16.271	20.621	21.388	21.763	21.820	24.854	566
2017	153.099	153	1.254	8.731	13.532	16.329	20.713	21.969	21.810	22.316	25.639	653
2018(P)	151.120	157	1.498	8.989	13.633	15.652	19.711	22.131	21.581	21.505	25.514	749

Años	Ambos sexos											
	Total	De 16 y 17 años	De 18 y 19 años	De 20 a 24 años	De 25 a 29 años	De 30 a 34 años	De 35 a 39 años	De 40 a 44 años	De 45 a 49 años	De 50 a 54 años	De 55 a 64 años	De 65 y más años
2010	569.523	1.050	6.935	45.882	75.703	93.879	87.747	80.348	69.365	55.064	52.734	816
2011	512.584	735	4.770	36.895	62.992	82.538	81.763	74.077	64.877	52.260	50.892	785
2012	408.537	371	2.628	24.903	45.414	62.621	65.679	60.652	54.421	45.543	45.624	681
2013	404.284	352	2.192	21.046	40.792	59.078	66.336	60.835	56.044	47.973	48.839	797
2014	424.625	398	2.371	21.755	41.356	58.807	69.935	65.263	59.238	51.554	53.130	818
2015	415.380	330	2.082	20.202	38.467	53.769	67.595	64.653	58.847	51.636	56.274	1.525
2016	499.065	631	3.913	27.905	45.810	61.664	78.529	77.033	69.353	60.134	63.033	1.060
2017	515.082	654	4.863	31.544	48.649	62.145	79.617	81.610	73.181	63.755	67.744	1.320
2018(P)	520.037	778	5.831	33.077	48.945	60.322	77.857	83.359	73.600	65.052	69.687	1.529

Fuente: Ministerio de Trabajo, Migraciones y Seguridad Social
(P) Datos provisionales

SEGUNDA PARTE

ESTADÍSTICAS FORESTALES

Capítulo 6.- Estadísticas Forestales

- 6.1.- Superficie y estructura forestal**
- 6.2.- Repoblación forestal**
- 6.3.- Gestión forestal sostenible**
- 6.4.- Aprovechamientos forestales. Madera y leña**
- 6.5.- Caza y pesca fluvial**
- 6.6.- Inventario nacional de erosión de suelos**
- 6.7.- Incendios forestales**
- 6.8.- Estado de salud de los bosques**
- 6.9.- Comercio y legalidad de la madera**

En esta segunda parte, de "Estadísticas de Forestales", se incluyen datos sobre la información estadística disponible y la más relevante, superficie forestal, repoblación forestal, gestión forestal sostenible, incendios forestales, inventarios nacionales, madera y leña, caza y pesca, para el análisis del sector forestal, con sus ramas de actividad correspondientes.

CAPÍTULO 6: ESTADÍSTICAS FORESTALES

6.1.- Superficie y estructura forestal

6.2.- Repoblación forestal

6.3.- Gestión forestal sostenible

6.4.- Aprovechamientos forestales. Madera y leña

6.5.- Caza y pesca fluvial

6.6.- Inventario nacional de erosión de suelos

6.7.- Incendios forestales

6.8.- Estado de salud de los bosques

6.9.- Comercio y legalidad de la madera

OBSERVACIONES METODOLÓGICAS

6.1.- Superficie y estructura forestal

SUPERFICIE FORESTAL

Superficie Forestal Arbolada: Terreno poblado con especies forestales arbóreas como manifestación vegetal dominante y cuya fracción de cabida cubierta (FCC) es igual o superior al 10%. Se compone de:

Monte arbolado: Terreno con arbolado cuya $FCC \geq 20\%$.

Monte arbolado ralo: Cuando el $10\% \leq FCC < 20\%$. También incluye los terrenos con especies de matorral o pastizal natural como manifestación vegetal dominante, pero con árboles de FCC entre 10 y 20%.

Superficie Forestal Desarbolada: La que supone una $FCC < 10\%$ de las especies forestales arbóreas, si las tiene, y está formada por el monte con arbolado disperso y el desarbolado:

Monte arbolado disperso: Terreno ocupado por especies arbóreas como presencia vegetal dominante con una FCC entre 5% y 10%, igualmente incluye el terreno con especies de matorral o pastizal natural como manifestación dominante, pero con presencia de árboles forestales con FCC entre 5% y 10%. Representa la transición entre el monte arbolado y el monte desarbolado.

Monte desarbolado: Terreno poblado con especies de matorral y/o pastizal natural o con débil intervención humana, con presencia o no de árboles forestales, pero con $FCC < 5\%$.

Las definiciones de las formas fundamentales de la masa se adjuntan a continuación:

Monte alto: Terreno ocupado por una masa arbórea nacida de semilla.

Monte medio: Cuando coexisten pies de la misma especie, unos procedentes de semilla (brinzales) y otros de brote de cepa o raíz (chirpiales).

Monte bajo: Masa arbórea compuesta por pies procedentes de brotes de cepa y/o raíz.

CLASIFICACIÓN DE LOS MONTES

Montes del Estado o de las Comunidades Autónomas: Los pertenecientes al Estado o a las Comunidades Autónomas.

Montes de Utilidad Pública: Son los montes que han sido declarados como tal. Pueden estar consorciados con organismos forestales en cuyo caso se incluyen en el grupo de consorciados.

Montes de Entidades Locales de Libre Disposición: Comprende los montes pertenecientes a entidades locales, municipios o diputaciones vecinales en mano común que no han sido declarados de Utilidad Pública. Pueden estar consorciados o convenidos con organismos forestales, en cuyo caso se incluyen en el grupo de consorciados.

Montes de Particulares: Son los pertenecientes a particulares. Como, en los casos anteriores pueden estar consorciados o convenidos con organismos forestales, en cuyo caso se incluyen en el grupo de consorciados. **Montes de Empresas o Industrias Forestales:** Los pertenecientes a dichas entidades.

6.2.- Repoblación forestal

Se incluyen en este capítulo datos sobre forestaciones de tierras agrícolas y repoblaciones según tipo y objetivo.

Las definiciones de los términos empleados en las tablas, son las siguientes:

Repoblaciones preferentemente protectoras: Son las que su motivación principal es la defensa de embalses, riberas y vegas, la lucha contra la erosión, la fijación de dunas y otras actuaciones para la conservación o mejora del medio ambiente, sin perjuicio de que puedan utilizarse para la producción de madera y otros productos forestales.

Repoblaciones preferentemente productoras: Son las que su motivación principal es la producción de madera y otros productos forestales.

Primera repoblación: Repoblación forestal de terrenos desnudos.

Segunda repoblación: Repoblación de superficies de bosque cortadas o incendiadas.

Reposición de marras: Resiembra o plantación de pies perdidos.

Enlaces de interés:

http://www.mapa.gob.es/es/desarrollo-rural/estadisticas/forestal_anual_proyectos_actuaciones.aspx

6.3.- Gestión forestal sostenible

Se incluyen en este capítulo, datos sobre superficie forestal ordenada, superficie forestal certificada según sistema de certificación, número de empresas con certificado de cadena de custodia y número de certificados de cadena de custodia según categoría del producto y sistema de certificación.

Para la superficie ordenada se utiliza como referencia la superficie forestal total, que incluye forestal arbolado y desarbolado.

Enlaces de interés:

http://www.mapa.gob.es/es/desarrollo-rural/estadisticas/forestal_gestion_sostenible.aspx

6.4.- Aprovechamientos forestales. Madera y leña

Se incluyen en este capítulo, datos sobre cortas de madera, cortas de coníferas, cortas de frondosas, por tipo de propiedad, extracción de leña, comercio exterior de madera, leña, tablero y papel, y balance de la madera.

Enlaces de interés:

http://www.mapa.gob.es/es/desarrollo-rural/estadisticas/forestal_estad_anual_cortas_madera.aspx

http://www.mapa.gob.es/es/desarrollo-rural/estadisticas/forestal_balance_nacional_madera.aspx

6.5.- Caza y pesca fluvial

Se incluyen en este capítulo, datos sobre licencias expedidas para caza y pesca, número de licencias expedidas y vigentes, número de capturas, sueltas de especies cinegéticas y piscícolas, producción de granjas cinegéticas para repoblación, número y superficie de terrenos cinegéticos y número, superficie y longitud de las masas de aprovechamiento piscícola.

Enlaces de interés:

http://www.mapa.gob.es/es/desarrollo-rural/estadisticas/caza_pesca.aspx

6.6.- Inventario nacional de erosión de suelos

Tiene como objetivos detectar, cuantificar y reflejar cartográficamente los principales procesos de erosión en el territorio nacional y determinar su evolución en el tiempo mediante su inventariación de forma continua. Mejora y actualiza anteriores Mapas de Estados Erosivos. En el año 2001 el Ministerio de Medio Ambiente, a través de la Dirección General para la Conservación de la Naturaleza, inició los trabajos para la puesta en marcha el proyecto "Inventario Nacional de Erosión de Suelos".

El Inventario Nacional de Erosión de Suelos forma parte de la Estadística Forestal Española y del Inventario Español del Patrimonio Natural y de la Biodiversidad, según establece el Plan Forestal Español, la Ley 43/2003, de 21 de Noviembre, de Montes y la Ley 42/2007, de 13 de diciembre del Patrimonio Natural y la Biodiversidad.

La información que se publica en el anuario es la disponible en el año de referencia, con las provincias que se han finalizado desde el año 2002.

El trabajo se estructura en cinco módulos correspondientes a otras tantas formas de erosión:

- Erosión laminar y en regueros.
- Erosión en cárcavas y barrancos.
- Movimientos en masa.
- Erosión en cauces.
- Erosión eólica

Enlaces de interés:

http://www.mapa.gob.es/es/desarrollo-rural/estadisticas/Inventarios_nacionales.aspx

<http://www.mapa.gob.es/es/desarrollo-rural/temas/politica-forestal/inventario-cartografia/inventario-nacional-erosion-suelos/default.aspx>

6.7. Incendios forestales

Se incluyen en este capítulo datos sobre siniestros, pérdidas, grandes incendios, condiciones de peligro, causalidad, motivaciones, detección y extinción. Asimismo se incluye la distribución de los medios del MAPA en apoyo a las Comunidades Autónomas e información referente a otros países.

Estadística General de Incendios Forestales:

Las cifras contenidas en el presente Anuario han sido obtenidas de la explotación de la base de datos EGIF (Estadística General de Incendios Forestales) que contiene los Partes de Incendio Forestal remitidos anualmente al Área de Defensa contra Incendios Forestales por los Servicios de

Prevención y Extinción de las Comunidades Autónomas. Cada siniestro, independientemente de su tamaño, da lugar a un registro de la base de datos con los mismos campos de información para todos los incendios. En esta base de datos solo se incluyen los siniestros que han afectado a terreno forestal.

El Parte de Incendio Forestal es el formulario que se cumplimenta para cada siniestro forestal que ocurre en nuestro territorio, éste es consensuado por todas las Administraciones competentes en el seno del Grupo de Estadísticas del Comité de Lucha contra Incendios Forestales.

La Estadística General de Incendios Forestales, instrumento básico para la planificación de la defensa contra los incendios forestales, se traslada, una vez que está completa la información de cada año a la Comisión Europea para nutrir la base de datos descentralizada de la Unión.

Enlaces de interés:

http://www.mapa.gob.es/es/desarrollo-rural/estadisticas/incendios_default.aspx

6.8.- Estado de salud de los bosques

El mantenimiento del adecuado equilibrio dinámico y sostenible en nuestros sistemas forestales es una herramienta de corrección ante los sucesos que ponen en peligro la supervivencia de los bosques. Junto a los fenómenos de plagas, enfermedades forestales y a los extremos climáticos, han surgido nuevos problemas que requieren de una especial atención y estudio. Tanto la Contaminación Atmosférica como los posibles efectos del Cambio Climático son elementos cuya importancia debe ser evaluada, y ante los cuales son necesarias nuevas estrategias. El papel de la Dirección General de Desarrollo Rural y Política Forestal se centra en el manejo selvícola y en el seguimiento y estudio continuados de la salud y vitalidad de nuestros montes. Objetivos:

Seguimiento del estado de salud de los bosques en España y de los principales agentes que afectan a nuestros sistemas forestales.

Coordinación y dirección técnica de las Redes Europeas de seguimiento de daños en los bosques (Nivel I y Nivel II), indicadores periódicos del estado de vitalidad forestal a nivel nacional en el marco europeo de referencia (ICP-Forests).

Evaluación del papel y respuesta de los bosques y ecosistemas afines ante el Cambio Climático y contribución de los bosques a la mitigación de estos efectos en su función de sumideros de carbono.

Contribución al estudio de diversos parámetros indicativos de la biodiversidad forestal
Armonización de actividades en materia de seguimiento de los bosques en coordinación con otras Administraciones y Organismos Autónomos y presencia activa en el ámbito internacional.

Las definiciones de los términos empleados en las tablas, son las siguientes:

Defoliación: Es la pérdida anormal de hojas/acículas que sufre un árbol. Es un parámetro básico para cuantificar el estado aparente de salud del arbolado.

Defoliación de las masas forestales: Grado de defoliación de las masas forestales de coníferas y frondosas evaluado mediante el porcentaje de árboles que pertenecen a cada uno de los rangos o niveles de defoliación establecidos

- 0: No defoliado (0%-10%)
- 1: Ligeramente defoliado (11%-25%)
- 2: Moderadamente defoliado (26%-60%)
- 3: Gravemente defoliado (61%-99%)
- 4: Seco o desaparecido (100%)

Deposición atmosférica: Es una estimación de la cantidad de contaminantes que se depositan sobre la superficie del suelo, árboles y plantas periódicamente por unidad de superficie y se estima a través de:

- ✓ **Trascolación o Precipitación bajo dosel arbóreo:** en la que se recoge el agua que llega al suelo tras atravesar el follaje de la masa forestal, tras mojar la superficie de las copas e

interaccionar con ellas, arrastrando parte de la deposición seca, así como la precipitación húmeda.

✓ **Precipitación incidente o en campo abierto:** es la que llega al suelo directamente desde el cielo, sin atravesar el dosel arbóreo y que se corresponde con la deposición húmeda

Calidad del aire: Es una estimación de la concentración de determinados contaminantes en la atmósfera en las parcelas de la red, medida mediante un sistema de dosímetros pasivos.

Análisis foliares: es una caracterización del follaje de la especie principal, desagregada por metidas o años de crecimiento, y en la que se estiman el peso seco, el contenido en carbono, clave en la fijación de los gases de efecto invernadero por parte de las masas forestales y los distintos macro y micronutrientes.

Desfronde: es una caracterización del retorno al ecosistema del conjunto de hojas, ramas de menos de 2 cm de diámetro y frutos, líquenes, flores,... (englobados bajo la categoría de otros), caídos por senescencia natural, fenómenos meteorológicos u otros.

Enlaces de interés:

<http://www.mapa.gob.es/es/desarrollo-rural/temas/politica-forestal/inventario-cartografia/redes-europeas-seguimiento-bosques/default.aspx>

6.9 Comercio y legalidad de la madera

Se incluyen en este capítulo datos sobre la legalidad de la comercialización de la madera y productos de la madera en España.

El Sistema estatal de información del comercio de madera en España se crea por el Real Decreto 1088/2015, de 4 de diciembre, para asegurar la legalidad de la comercialización de madera y productos de la madera. Tiene el objetivo de coordinar la información existente de los agentes y comerciantes que aprovechen, importen o realicen compra-venta de madera y productos de la madera en España así como para facilitar la aplicación de la normativa que les aplica. Este sistema de información, denominado LIGNUM, está gestionado por el Ministerio de Agricultura, Pesca y Alimentación a través de la Dirección General de Desarrollo Rural, Innovación y Política Forestal.

LIGNUM incluye los datos sobre las licencias FLEGT recibidas en España, las declaraciones responsables que presentan los agentes cada año y los controles EUTR realizados por las autoridades competentes a los agentes

Enlaces de interés:

https://www.mapa.gob.es/es/desarrollo-rural/temas/politica-forestal/Madera_Legal_FLEGT_EUTR/sistema/LIGNUM-Gestion-FLEGT.aspx

https://www.mapa.gob.es/es/desarrollo-rural/temas/politica-forestal/Madera_Legal_FLEGT_EUTR/sistema/LIGNUM-Gestion-EUTR.aspx

SUPERFICIE FORESTAL

6.1.1. Superficie arbolada, desarbolado y forestal, MFE25 - MFE50, 2017 (hectáreas)

COMUNIDAD AUTÓNOMA	ARBOLADO			DESARBOLADO			TOTAL FORESTAL
	Arbolado	Arbolado ralo	ARBOLADO	Arbolado disperso	Desarbolado	DESARBOLADO	
	Fcc >= 20%	10 =< Fcc < 20%		5 =< Fcc < 10%	Fcc < 5%		
Andalucía	2.511.669	411.002	2.922.671	83.719	1.460.680	1.544.399	4.467.070
Aragón	1.370.540	172.925	1.543.465	21.212	1.050.654	1.071.866	2.615.332
Canarias	122.098	10.044	132.142	615	433.660	434.276	566.418
Cantabria	206.031	5.004	211.034	159	153.123	153.282	364.317
Castilla La Mancha	2.299.053	409.024	2.708.077	54.890	834.569	889.459	3.597.537
Castilla y León	2.671.566	273.418	2.944.984	45.939	1.824.434	1.870.373	4.815.357
Cataluña	1.529.054	60.452	1.589.505	88.280	330.543	418.823	2.008.329
Comunidad de Madrid	227.097	39.703	266.800	8.719	162.744	171.463	438.262
Comunidad Foral de Navarra	410.859	24.151	435.010	3.364	155.992	159.356	594.366
Comunidad Valenciana	626.021	121.800	747.820	12.007	507.208	519.216	1.267.036
Extremadura	1.730.197	253.937	1.984.134	113.863	774.454	888.318	2.872.451
Galicia	1.397.934	56.364	1.454.298	0	586.456	586.456	2.040.754
Islas Baleares	179.884	6.989	186.873	2.742	32.574	35.316	222.188
La Rioja	158.833	17.993	176.826	633	133.493	134.126	310.952
País Vasco	396.514	232	396.746	1.709	93.332	95.040	491.786
Principado de Asturias	444.326	9.391	453.716	199	316.563	316.762	770.479
Región de Murcia	273.809	34.436	308.244	6.260	196.859	203.119	511.364
TOTAL GENERAL	16.555.483	1.906.862	18.462.345	444.312	9.047.340	9.491.652	27.953.997

FUENTE: Mapa Forestal de España: MFE25 en Galicia, Navarra, Cantabria, Asturias, Islas Baleares, Murcia, País Vasco, Madrid, La Rioja, Cataluña y Extremadura y MFE50 en el resto.

**GRÁFICO: Distribución autonómica de la superficie forestal.
Año 2017 (hectáreas)**

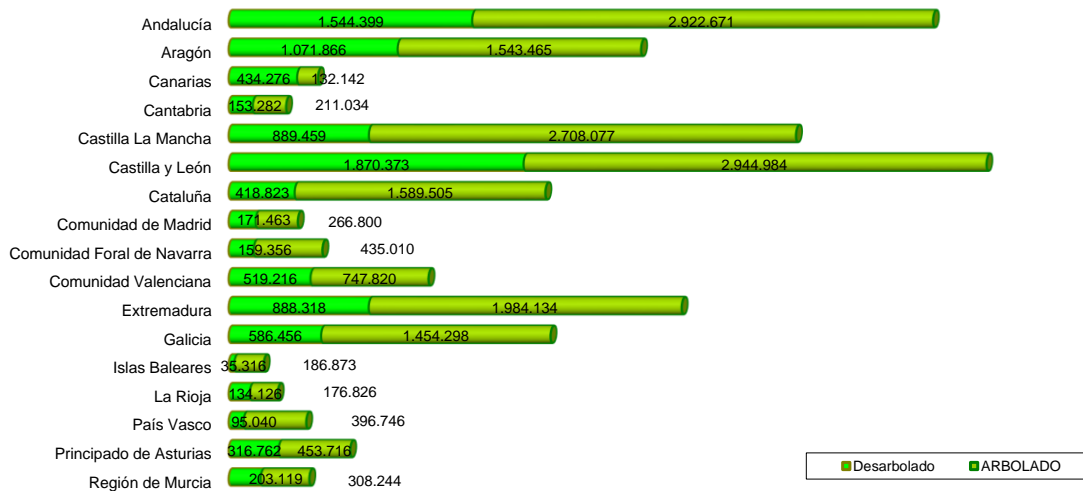

SUPERFICIE Y ESTRUCTURA FORESTAL

6.1.2. Superficie forestal arbolada según titularidad de los montes, IFN3 - IFN4 2017 (hectáreas)

Comunidad Autónoma	Estado / CC.AA.	Entidades locales	Privados y/o de propiedad Desconocida	Vecinales en mano común	Total
Andalucía	474.439	364.943	2.129.200	496	2.969.079
Aragón	77.211	657.398	843.381		1.577.990
Canarias	14.121	53.323	66.361	286	134.091
Cantabria	157	23.307	71.923	115.280	210.667
Castilla - La Mancha	169.944	549.712	2.019.941		2.739.597
Castilla y León	63.923	1.101.903	1.816.492		2.982.318
Cataluña	66.807	235.244	1.282.030		1.584.081
Comunidad de Madrid	45.980	52.717	168.102		266.799
Comunidad Foral de Navarra	33.662	285.553	117.864		437.079
Comunidad Valenciana	63.292	186.599	504.568		754.459
Extremadura	37.310	116.836	1.829.988		1.984.134
Galicia	6.029	7.858	1.089.951	312.112	1.415.950
Islas Baleares	3.889	2.991	178.832		185.712
La Rioja	11.815	130.874	34.137		176.826
País Vasco	14.597	158.187	224.291		397.075
Principado de Asturias	6.174	123.640	323.589	298	453.701
Región de Murcia	54.338	63.422	190.460		308.220
ESPAÑA	1.143.690	4.114.507	12.891.110	428.472	18.577.779

IFN4 en: Galicia, Principado de Asturias, Cantabria, Islas Baleares, Navarra, País Vasco, Región de Murcia, Comunidad de Madrid, La Rioja, Cataluña y Extremadura.
 IFN3 en el resto de CC.AA.
 IFN: Inventario Forestal Nacional

GRÁFICO: Distribución de los montes arbolados según titularidad. Año 2017

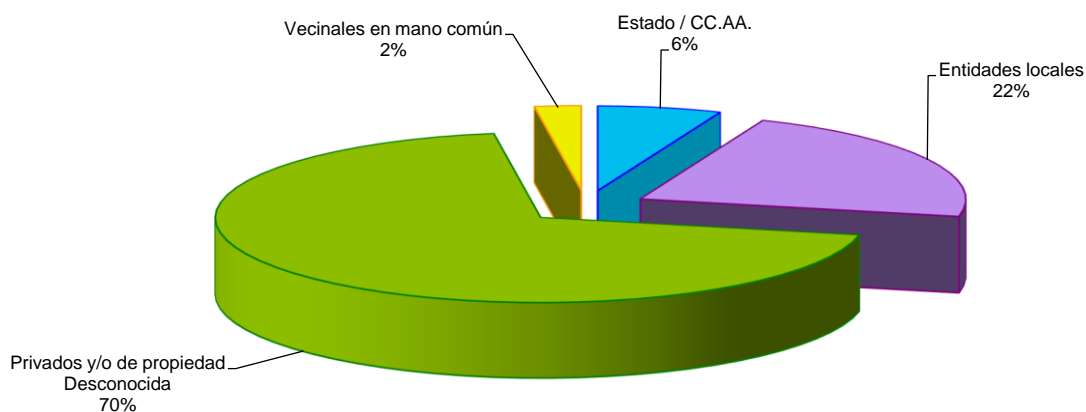

SUPERFICIE Y ESTRUCTURA FORESTAL

6.1.3. Superficie forestal desarbolada según titularidad de los montes, IFN3 - IFN4 2017 (hectáreas)

Comunidad Autónoma	Estado / CC.AA.	Entidades locales	Privados y/o de propiedad Desconocida	Vecinales en mano común	Total
Andalucía	127.852	203.041	1.091.591	237	1.422.721,37
Aragón	10.620	300.726	718.975		1.030.321,00
Canarias	13.206	29.115	387.220	13	429.554,14
Cantabria		19.587	30.581	102.958	153.126,52
Castilla - La Mancha	39.109	61.810	724.263		825.182,00
Castilla y León	21.628	526.711	1.277.074		1.825.413,00
Cataluña	30.176	150.218	237.352		417.745,71
Comunidad de Madrid	22.198	23.468	125.796		171.462,57
Comunidad Foral de Navarra	10.163	104.215	42.899		157.277,34
Comunidad Valenciana	31.770	121.831	347.280		500.881,00
Extremadura	6.535	33.052	848.730		888.317,49
Galicia	4.692	11.654	290.184	308.201	614.730,76
Islas Baleares	4.807	1.406	28.861		35.074,24
La Rioja	4.750	59.069	70.308		134.126,25
País Vasco	2.193	52.432	49.820		104.444,87
Principado de Asturias	3.315	165.915	146.746	873	316.848,94
Región de Murcia	5.352	25.671	172.051		203.073,89
ESPAÑA	338.365	1.889.921	6.589.732	412.283	9.230.301

IFN4 en: Galicia, Principado de Asturias, Cantabria, Islas Baleares, Navarra, País Vasco, Región de Murcia, Comunidad de Madrid, La Rioja, Cataluña y Extremadura.

IFN3 en el resto de CC.AA.

IFN: Inventario Forestal Nacional

GRÁFICO: Distribución de los montes desarbolados según titularidad. Año 2017

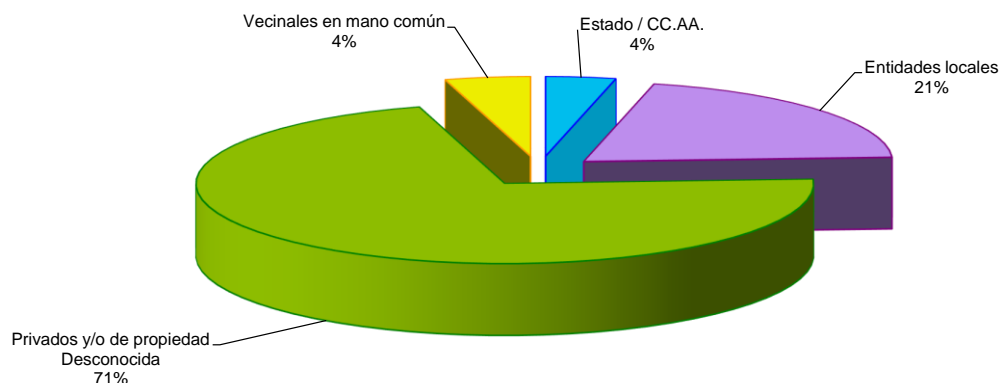

SUPERFICIE Y ESTRUCTURA FORESTAL

6.1.4. Superficie forestal total según titularidad de los montes, IFN3 - IFN4 2017 (hectáreas)

Comunidad Autónoma	Estado / CC.AA.	Entidades locales	Privados y/o de propiedad Desconocida	Vecinales en mano común	Total
Andalucía	602.291	567.984	3.220.792	733	4.391.800,03
Aragón	87.831	958.124	1.562.356		2.608.311,30
Canarias	27.327	82.438	453.581	300	563.645,39
Cantabria	157	42.894	102.504	218.238	363.793,37
Castilla - La Mancha	209.053	611.522	2.744.204		3.564.779,00
Castilla y León	85.551	1.628.614	3.093.566		4.807.731,00
Cataluña	96.983	385.462	1.519.382		2.001.826,90
Comunidad de Madrid	68.179	76.185	293.898		438.262,05
Comunidad Foral de Navarra	43.826	389.768	160.763		594.356,69
Comunidad Valenciana	95.062	308.430	851.848		1.255.340,35
Extremadura	43.845	149.888	2.678.718		2.872.451,20
Galicia	10.720	19.512	1.380.135	620.313	2.030.681,03
Islas Baleares	8.696	4.398	207.693		220.786,59
La Rioja	16.565	189.942	104.445		310.952,27
País Vasco	16.790	210.619	274.111		501.519,66
Principado de Asturias	9.489	289.555	470.335	1.171	770.549,93
Región de Murcia	59.690	89.093	362.510		511.293,75
ESPAÑA	1.482.056	6.004.429	19.480.841	840.755	27.808.081

IFN4 en: Galicia, Principado de Asturias, Cantabria, Islas Baleares, Navarra, País Vasco, Región de Murcia, Comunidad de Madrid, La Rioja, Cataluña y Extremadura.
 IFN: Inventario Forestal Nacional

GRÁFICO: Distribución de los montes desarbolados según titularidad. Año 2017

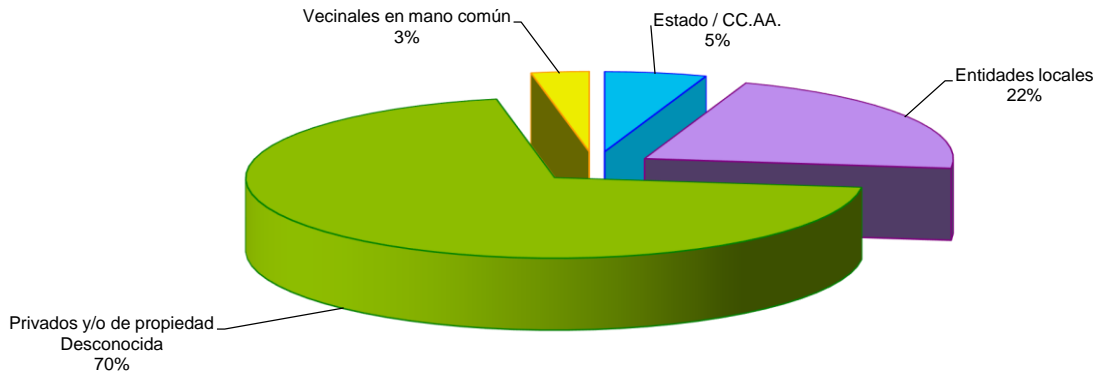

SUPERFICIE Y ESTRUCTURA FORESTAL

6.1.5. Superficie forestal arbolada

según grupos de especies MFE25-MFE50, 2017 (hectáreas)

Comunidad Autónoma	Coníferas	Fronchosas	Mixtas	Total Arbolado
Andalucía	798.797	1.973.968	126.393	2.899.157
Aragón	953.440	423.682	163.910	1.541.032
Canarias	85.012	38.954	7.922	131.889
Cantabria	17.958	187.740	3.097	208.796
Castilla - La Mancha	1.161.411	1.320.282	221.414	2.703.107
Castilla y León	973.898	1.812.718	146.414	2.933.030
Cataluña	811.296	567.075	197.076	1.575.448
Comunidad de Madrid	71.153	173.940	20.660	265.753
Comunidad Foral de Navarra	146.305	261.365	26.080	433.751
Comunidad Valenciana	580.809	91.250	70.314	742.372
Extremadura	122.581	1.831.095	20.740	1.974.416
Galicia	401.035	740.695	279.867	1.421.597
Islas Baleares	88.908	61.492	36.144	186.543
La Rioja	61.997	104.806	8.457	175.260
País Vasco	180.490	196.002	14.047	390.538
Principado de Asturias	51.780	382.669	16.884	451.333
Región de Murcia	284.873	10.982	12.198	308.053
ESPAÑA	6.791.745	10.178.715	1.371.615	18.342.075

FUENTE: Mapa Forestal de España: MFE25 en Galicia, Navarra, Cantabria, Asturias, Islas Baleares, Murcia, País Vasco, Madrid, La Rioja, Cataluña y Extremadura y MFE50 en el resto.

Nota: parte de la superficie forestal no tiene tipo de bosque asignado ya que es temporalmente desarbolada

GRÁFICO: Distribución de la superficie forestal arbolada según grupo de especies. Año 2017

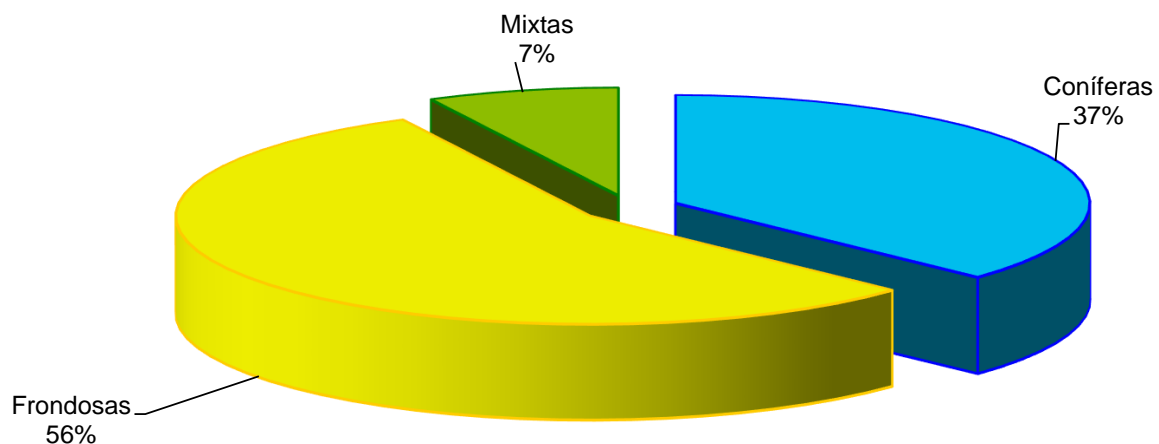

SUPERFICIE Y ESTRUCTURA FORESTAL

6.1.6. Existencias medias. Comparación IFN2 - IFN3 - IFN4, 2017

Comunidad Autónoma	IFN4				IFN3				IFN2			
	Año del IFN	Volumen maderable (m ³ con corteza)	Cantidad de pies mayores	Cantidad de pies menores	Año del IFN	Volumen maderable (m ³ con corteza)	Cantidad de pies mayores	Cantidad de pies menores	Año del IFN	Volumen maderable (m ³ con corteza)	Cantidad de pies mayores	Cantidad de pies menores
Andalucía					2.008	74.970.838	657.441.659	767.908.378	1.996	40.794.501	402.855.610	513.480.154
Aragón					2.005	74.338.313	734.991.219	1.352.197.973	1.994	44.575.286	489.142.878	932.225.755
Canarias					2.002	13.543.532	63.241.562	119.908.071	1.992	9.452.859	42.948.193	85.563.792
Cantabria	2.010	27.573.875	140.966.346	202.684.530	2.000	25.206.929	139.995.412	183.575.264	1.998	19.309.309	97.309.277	143.762.246
Castilla - La Mancha					2.004	83.734.225	858.701.263	1.539.020.381	1.993	49.524.473	500.117.900	1.025.681.397
Castilla y León					2.004	153.771.658	1.210.642.112	1.987.334.660	1.992	86.602.609	740.246.643	1.349.090.285
Cataluña	2.015	151.492.338	1.159.818.109	1.535.144.475	2.001	118.157.125	1.035.407.888	1.638.995.489	1.990	80.040.743	798.899.957	1.470.239.766
Comunidad de Madrid	2.013	14.599.980	95.935.719	108.775.257	2.000	10.895.345	83.508.240	115.452.507	1.990	6.798.903	56.094.587	85.226.136
Comunidad Foral de Navarra	2.008	60.242.643	260.349.299	286.059.224	1.999	54.651.039	266.606.811	441.259.193	1.990	45.349.058	230.248.092	360.845.645
Comunidad Valenciana					2.006	20.065.059	231.693.591	425.079.613	1.994	10.946.124	151.430.435	235.627.475
Extremadura	2.017	42.296.292	304.911.433	417.176.649	2.002	33.255.502	246.854.913	345.455.952	1.991	19.060.829	154.974.856	214.926.320
Galicia	2.009	192.914.041	893.924.503	878.983.189	1.998	133.092.754	688.061.951	937.470.406	1.987	90.397.515	478.465.099	462.474.516
Islas Baleares	2.010	8.971.487	67.371.747	122.469.239	1.999	7.525.457	62.796.997	103.509.384	1.987	5.451.412	45.923.035	55.511.419
La Rioja	2.012	20.850.856	132.211.918	131.612.501	1.999	15.516.950	117.714.161	124.166.834	1.987	9.569.904	85.416.491	116.472.292
País Vasco	2.011	62.607.092	250.941.110	323.788.388	2.005	54.816.506	226.980.023	323.524.187	1.996	43.727.142	181.805.593	325.466.402
Principado de Asturias	2.010	60.972.283	324.540.532	418.920.543	1.998	47.300.541	262.047.945	385.021.574	1.988	32.577.250	175.998.280	253.325.257
Región de Murcia	2.010	9.116.196	91.048.093	90.279.984	1.999	6.919.544	84.597.294	87.127.120	1.987	3.144.308	43.218.188	46.845.088

SUPERFICIE Y ESTRUCTURA FORESTAL

6.1.7 Volúmenes de madera y leña, IFN3 - IFN4, 2017

Comunidad Autónoma	Volumen con corteza maderable	Volumen sin corteza maderable	Incremento anual de madera con corteza	Volumen de Leña (m ³)
Andalucía	74.970.838	57.473.948	3.074.753	16.337.100
Aragón	74.338.313	57.213.857	2.760.375	6.355.450
Canarias	13.543.532	10.349.016	382.543	1.029.647
Cantabria	27.573.875	23.033.678	1.215.315	2.316.610
Castilla - La Mancha	83.734.225	59.565.513	3.374.244	9.243.013
Castilla y León	153.771.658	115.331.861	7.204.096	16.138.076
Cataluña	151.492.338	116.208.935	3.960.932	12.656.595
Comunidad de Madrid	14.599.980	11.494.587	471.599	1.533.565
Comunidad Foral de Navarra	60.242.643	51.866.801	1.487.511	4.857.333
Comunidad Valenciana	20.065.059	14.788.455	755.533	2.045.237
Extremadura	42.296.292	32.815.999	1.037.680	13.524.159
Galicia	192.914.042	149.659.403	13.056.945	12.667.299
Islas Baleares	8.971.487	7.234.441	222.464	1.087.005
La Rioja	20.850.856	17.098.078	735.568	1.683.972
País Vasco	62.607.092	51.739.388	3.423.351	4.379.680
Principado de Asturias	60.972.283	51.153.529	2.809.981	5.761.497
Región de Murcia	9.116.196	6.464.076	237.129	795.206
ESPAÑA	1.072.060.709	833.491.565	46.210.019	112.411.444

Los datos de Galicia, Navarra, Islas Baleares, Murcia, Asturias, Cantabria, País Vasco, La Rioja, Madrid, Cataluña y Extremadura

GRÁFICO: Distribución autonómica del volumen con corteza maderable. Año 2017 (m³)



GRÁFICO: Distribución autonómica del volumen de leña. Año 2017 (m³)



REPOBLACIÓN FORESTAL

6.2.1 Repoblaciones según tipo y objetivo, 2016 (hectáreas)

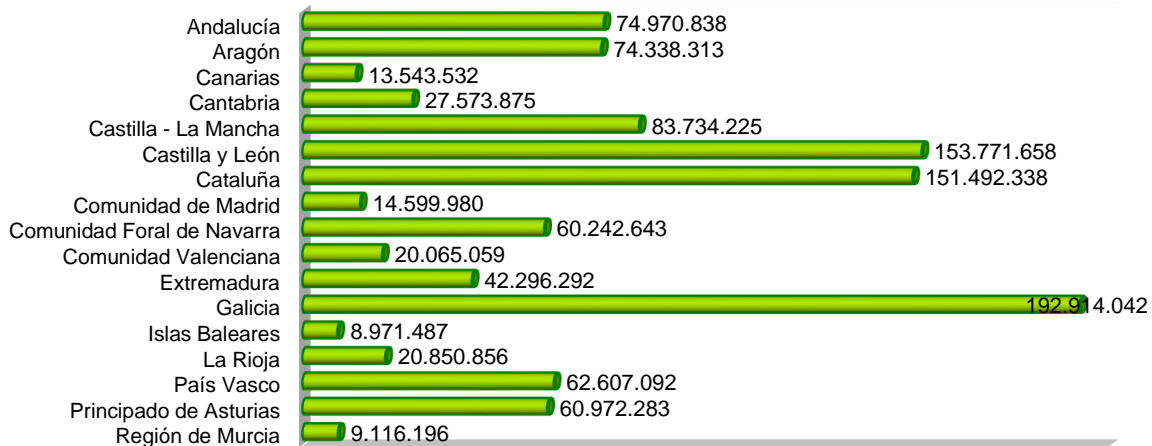
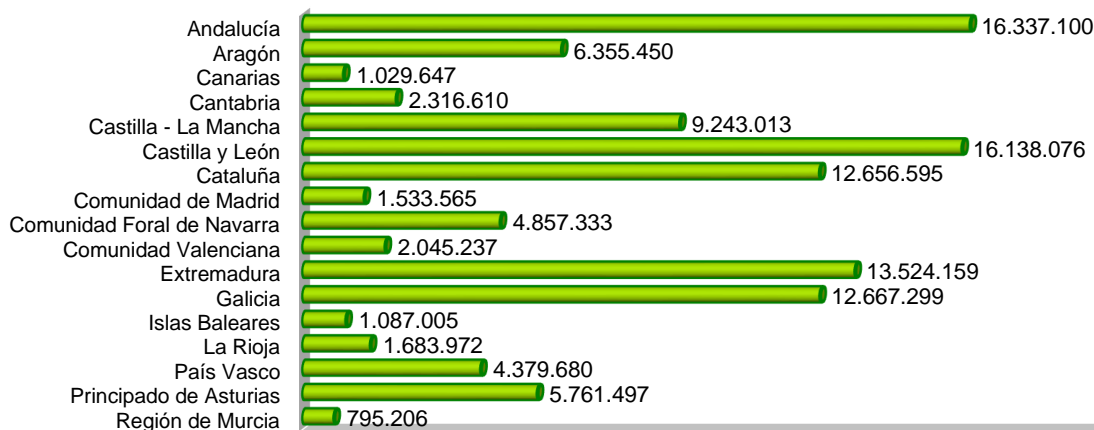
Comunidad Autónoma	Protectoras	Productoras	Total	Forestaciones de tierras agrarias	Superficie total repoblada por CC.AA.	Superficie de reposición de marras *
Andalucía	25		25		25	
Aragón						
Canarias	60		60		60	
Cantabria	3	214	217		217	6
Castilla La Mancha						
Castilla y León	1.006	615	1.621		1.621	13.095
Cataluña	10	147	157		157	
Comunidad de Madrid	259	0	259		259	8
Comunidad Foral de Navarra	7	156	162		162	
Comunidad Valenciana						
Extremadura	117		117		117	574
Galicia	20	425	445		445	
Islas Baleares						14
La Rioja	530	15	545	53	598	106
País Vasco	336	1.883	2.220		2.220	29
Principado de Asturias	86	754	839		839	298
Región de Murcia						
ESPAÑA	2.459	4.210	6.669	53	6.721	14.130

*: Reposición de marras de repoblaciones protectoras, productoras y forestaciones de tierras agrarias.

GRÁFICO: Distribución autonómica de la superficie repoblada. Año 2016 (hectáreas)

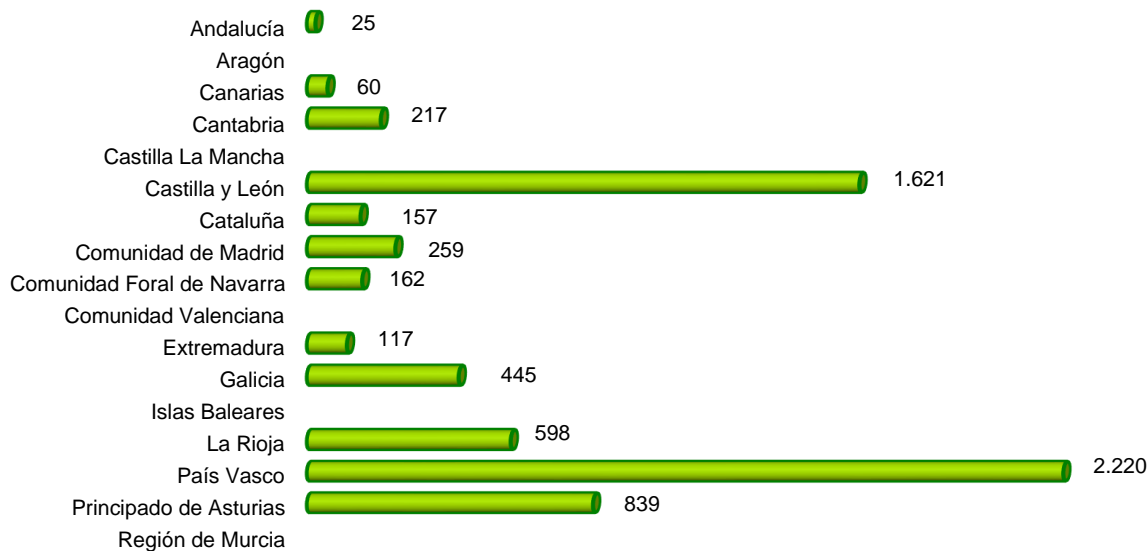

REPOBLACIÓN FORESTAL

6.2.2. Producción de Material forestal de Reproducción de especies sometidas al RD 289/2003. Semilla recogida según categoría (kg). 2016

Comunidad Autónoma	Identificada	Seleccionada	Cualificada	Controlada	TOTAL
Andalucía	323,98				323,98
Aragón	671,50				671,50
Canarias	4,06				4,06
Cantabria	49,13	60,00			109,13
Castilla La Mancha	1.865,61	10,15			1.875,76
Castilla y León	12.120,01	3.407,68	63,07		15.590,76
Cataluña	896,65		2.465,00		3.361,65
Comunidad de Madrid	50,10				50,10
Comunidad Foral de Navarra	402,07				402,07
Comunidad Valenciana	1.484,74		9,25		1.493,99
Extremadura	15.235,08	2.690,00			17.925,08
Galicia	1.444,61	687,00	2,27	63,26	2.197,13
Islas Baleares					
La Rioja	627,83				627,83
País Vasco	1.473,56	814,95			2.288,51
Principado de Asturias	24,30				24,30
Región de Murcia	70,35				70,35
ESPAÑA	36.743,56	7.669,78	2.539,58	63,26	47.016,19

Especie	Identificada	Seleccionada	Cualificada	Controlada	TOTAL
Acer campestre	7,50				7,50
Acer monspessulanum	8,45				8,45
Acer platanoides	1,28				1,28
Acer pseudoplatanus	59,80				59,80
Alnus glutinosa	3,47				3,47
Arbutus canariensis	0,13				0,13
Arbutus unedo	53,15				53,15
Betula alba / Betula pubescens	4,90				4,90
Betula pendula	0,20				0,20
Castanea sativa	3.334,48	220,00			3.554,48
Fagus sylvatica	29,00	315,00			344,00
Fraxinus angustifolia	15,80				15,80
Fraxinus excelsior	42,90				42,90
Ilex aquifolium	25,08				25,08
Juglans nigra	72,00				72,00
Juglans regia	515,25		9,25		524,50
Juglans spp.			2.465,00		2.465,00
Juniperus communis	0,93				0,93
Juniperus oxycedrus	82,12				82,12
Juniperus phoenicea	72,05				72,05
Juniperus thurifera	7,20				7,20
Larix decidua	0,55				0,55
Olea europaea	98,32				98,32
Picea sitchensis	0,10				0,10
Pinus canariensis	1,85				1,85
Pinus halepensis	135,70				135,70
Pinus nigra	15,20	23,05			38,25
Pinus pinaster	487,31	159,80	11,89	63,26	722,26
Pinus pinea	568,56	3.227,96			3.796,52
Pinus radiata	946,29	281,95			1.228,24
Pinus sylvestris	43,30	7,03	16,39		66,72
Pinus uncinata			34,79		34,79
Pistacia atlantica	0,50				0,50
Populus alba	2,15				2,15
Populus nigra	19,58				19,58
Prunus avium	34,68		0,11		34,79
Pseudotsuga menziesii	2,33		2,16		4,49
Quercus coccifera	576,97				576,97
Quercus faginea	1.838,90				1.838,90
Quercus ilex	16.132,10				16.132,10
Quercus petraea	253,50	50,00			303,50
Quercus pubescens	185,00				185,00
Quercus pyrenaica	2.901,50				2.901,50
Quercus robur	431,00	383,00			814,00
Quercus rubra	378,00	312,00			690,00
Quercus suber	7.290,00	2.690,00			9.980,00
Sorbus aria	7,17				7,17
Sorbus aucuparia	47,23				47,23
Sorbus domestica	0,15				0,15
Taxus baccata	3,81				3,81
Tetraclinis articulata	0,62				0,62
Tilia cordata	0,60				0,60
Tilia platyphyllos	1,50				1,50
Ulmus minor	3,40				3,40
Total	36.743,56	7.669,78	2.539,58	63,26	47.016,19

REPOBLACIÓN FORESTAL

6.2.3. Producción de Material forestal de Reproducción de especies sometidas al RD 289/2003. Estaquillas y planta producida según categoría. 2016

Comunidad Autónoma	PLANTAS PRODUCIDAS (miles de plantas)					ESTAQUILLAS RECOLECTADAS (miles)			
	Identificada	Seleccionada	Cualificada	Controlada	TOTAL	Seleccionada	Cualificada	Controlada	TOTAL
Andalucía	52,00				52,00				
Aragón	404,19			45,50	449,69			23,36	23,36
Canarias	59,30				59,30				
Cantabria	24,24	61,82			86,06				
Castilla La Mancha	537,43	6,41	0,30	11,75	555,89			56,38	56,38
Castilla y León	2.216,81	2.866,78	228,97	775,28	6.087,84			828,12	828,12
Cataluña	553,14	0,50	7,00	32,50	593,14			50,00	50,00
Comunidad de Madrid	410,00				410,00				
Comunidad Foral de Navarra	832,24	1,49	6,67		840,40	2,90	11,64		14,54
Comunidad Valenciana	598,92	206,47	1,15	185,50	992,04			57,50	57,50
Extremadura	1.571,00	77,00	177,00	130,00	1.955,00		70,00	62,00	132,00
Galicia									
Islas Baleares									
La Rioja	592,84	18,14	17,73	56,67	685,38			47,30	47,30
País Vasco	640,46	1.619,86	502,12	168,06	2.930,50				
Principado de Asturias	51,71	55,85	200,22	25,84	333,62				
Región de Murcia									
ESPAÑA	8.544,28	4.914,32	1.141,16	1.431,10	16.030,86	2,90	81,64	1.124,66	1.209,20

Especie	PLANTAS PRODUCIDAS (miles)					ESTAQUILLAS RECOLECTADAS (miles)			
	Identificada	Seleccionada	Cualificada	Controlada	TOTAL	Seleccionada	Cualificada	Controlada	TOTAL
Abies alba	10,58				10,58				
Abies pinsapo	3,04				3,04				
Acer campestre	5,91				5,91				
Acer platanoides	18,74				18,74				
Acer pseudoplatanus	31,11	2,50			33,61				
Alnus glutinosa	38,26	1,00			39,26				
Arbutus canariensis	5,70				5,70				
Arbutus unedo	131,52	0,12			131,64				
Betula alba / Betula pubescens	112,83	0,10			112,93				
Betula pendula	9,70	0,17			9,87				
Carpinus betulus	4,10				4,10				
Castanea sativa	97,45		47,00	40,00	184,45				
Castanea sativa hibrid			130,00	90,00	220,00		70,00	62,00	132,00
Cedrus atlantica	7,00	19,10			26,10				
Fagus sylvatica	10,47	0,04			10,51				
Fraxinus angustifolia	101,65	0,30			101,95				
Fraxinus excelsior	65,97	0,20			66,17				
Híbridos artificiales Populus spp.				1.107,20	1.107,20			967,86	967,86
Ilex aquifolium	25,80				25,80				
Juglans nigra	1,20				1,20				
Juglans regia	99,96				99,96				
Juglans spp.			21,00		21,00				
Juniperus communis	15,87				15,87				
Juniperus oxycedrus	58,19				58,19				
Juniperus phoenicea	156,91				156,91				
Juniperus thurifera	270,93				270,93				
Olea europaea	23,57				23,57				
Picea abies	10,97				10,97				
Pinus canariensis	47,14				47,14				
Pinus halepensis	860,28	134,21			994,49				
Pinus nigra	181,64	440,80			622,44				
Pinus nigra var. corsicana	6,00		188,29		194,29				
Pinus pinaster	1.259,33	678,71	151,86		2.089,90				
Pinus pinea	225,72	840,22	131,20		1.197,14				
Pinus radiata	652,43	1.468,55	313,83	168,06	2.602,87				
Pinus sylvestris	218,82	757,15	131,69		1.107,66				
Pinus uncinata	61,70	20,40			82,10				
Pistacia atlantica	4,00				4,00				
Populus alba	29,10	1,49			30,59	2,90			2,90
Populus nigra	33,51				33,51			4,00	4,00
Populus spp.					0,00			90,80	90,80
Prunus avium	115,11	2,30	17,75		135,16				
Pseudotsuga menziesii	280,34	158,28		25,84	464,46				
Quercus canariensis	1,20				1,20				
Quercus coccifera	119,45				119,45				
Quercus faginea	287,94				287,94				
Quercus ilex	1.687,42	1,50			1.688,92				
Quercus petraea	36,10	12,07			48,17				
Quercus pubescens	55,88				55,88				
Quercus pyrenaica	296,57				296,57				
Quercus robur	181,12	93,86			274,98				
Quercus rubra	63,88	71,71			135,59				
Quercus spp.	2,75				2,75				
Quercus suber	358,20	208,97			567,17				
Robinia pseudoacacia	6,66				6,66				
Sorbus aria	24,75	0,10			24,85				
Sorbus aucuparia	39,71	0,07			39,78				
Sorbus domestica	24,62		1,87		26,49				
Tamarix gallica	30,21				30,21				
Taxus baccata	2,39				2,39				
Tetraclinis articulata	15,84				15,84				
Tilia cordata	3,39				3,39				
Tilia platyphyllos	3,63	0,40			4,03				
Ulmus minor	10,02		6,67		16,69		11,64		11,64
TOTAL	8.544,28	4.914,32	1.141,16	1.431,10	16.030,86	2,90	81,64	1.124,66	1.209,20

GESTIÓN FORESTAL SOSTENIBLE

6.3.1. Superficie forestal ordenada, 2016 (hectáreas)

Comunidad Autónoma	Superficie ordenada	% Superficie ordenada respecto al total forestal
ANDALUCÍA	1.261.877	28,25
ARAGÓN	63.801	2,44
CANARIAS		0,00
CANTABRIA	13.807	3,79
CASTILLA LA MANCHA	662.664	18,42
CASTILLA LEÓN	896.917	18,63
CATALUÑA	793.038	39,49
COMUNIDAD DE MADRID	72.268	16,49
COMUNIDAD FORAL DE NAVARRA	343.831	57,85
COMUNIDAD VALENCIANA	80.632	6,36
EXTREMADURA	138.943	5,09
GALICIA	212.594	10,42
ISLAS BALEARES	11.122	5,01
LA RIOJA	85.179	27,39
PAÍS VASCO	85.839	17,45
PRINCIPADO DE ASTURIAS	14.012	1,82
REGIÓN DE MURCIA	67.640	13,23
ESPAÑA	4.804.162	17,28

GRÁFICO: Distribución autonómica del % Superficie ordenada respecto al total forestal. Año 2016

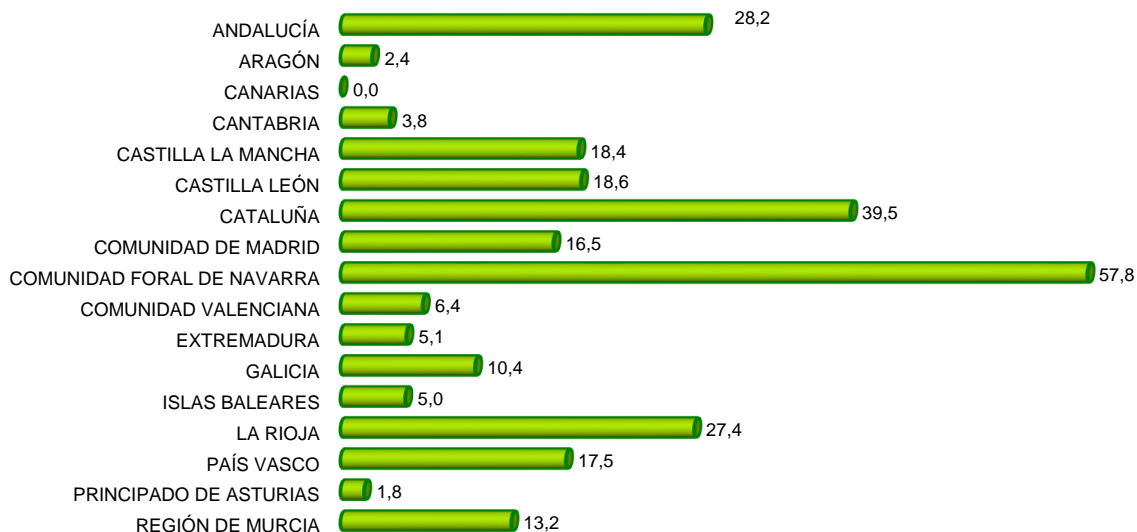

GESTIÓN FORESTAL SOSTENIBLE

6.3.2. Superficie forestal ordenada según titularidad, 2016 (hectáreas)

Comunidad Autónoma	Superficie pública ordenada (ha)	% Superficie ordenada respecto superficie pública	Superficie privada ordenada (ha)	% Superficie ordenada respecto superficie privada
ANDALUCÍA	783.990	67,0%	477.887	14,8%
ARAGÓN	63.800,52	6,1%		
CANARIAS		0,0%		0,0%
CANTABRIA	13.756	32,0%	51	0,0%
CASTILLA LA MANCHA	365.227	44,5%	297.438	10,8%
CASTILLA Y LEÓN	786.450	45,9%	110.468	3,6%
CATALUÑA	335.955,60	69,6%	457.082	30,1%
COMUNIDAD DE MADRID	47.788	33,1%	24.480	8,3%
COMUNIDAD FORAL DE NAVARRA	332.028	76,6%	11.803	7,3%
COMUNIDAD VALENCIANA	71.703	17,8%	8.929	1,0%
EXTREMADURA	80.668	43,9%	58.275	2,3%
GALICIA	19.530,00	64,6%	193.064	9,7%
ISLAS BALEARES	594,98	4,5%	10.527	5,1%
LA RIOJA	84.852	41,1%	327	0,3%
PAÍS VASCO	55.600,07	24,4%	30.239	11,0%
PRINCIPADO DE ASTURIAS	8.032	2,7%	5.980	1,3%
REGIÓN DE MURCIA	57.281,31	38,5%	10.358	2,9%
ESPAÑA	3.107.255	41,6%	1.696.906	8,4%

GESTIÓN FORESTAL SOSTENIBLE

6.3.3. Superficie forestal certificada según sistema de certificación, 2016

Comunidades Autónomas	Superficie certificada F.S.C. (Forest Stewardship Council) (ha)	Superficie certificada P.E.F.C. (Programme for the Endorsement of Forest Certification Schemes) (ha)
ANDALUCÍA	150.242	206.826
ARAGÓN	165	65.883
CANARIAS	-	-
CANTABRIA	834	18.170
CASTILLA LA MANCHA	-	51.444
CASTILLA Y LEÓN	11.242	718.078
CATALUÑA	2.380	230.593
COMUNIDAD DE MADRID	-	-
COMUNIDAD FORAL DE NAVARRA	16.841	261.066
COMUNIDAD VALENCIANA	-	1.212
EXTREMADURA	287	64.444
GALICIA	51.108	156.793
ISLAS BALEARES	-	-
LA RIOJA	208	71.235
PAÍS VASCO	237	85.800
PRINCIPADO DE ASTURIAS	5.369	35.873
REGIÓN DE MURCIA	-	-
TOTAL	238.913	1.967.418

GESTIÓN FORESTAL SOSTENIBLE

6.3.4. Número de instalaciones / titulares con certificado de cadena de custodia por CCAA, 2016

Comunidades Autónomas	Nº de titulares con certificado de cadena de custodia FSC (Forest Stewardship Council)	Nº de instalaciones con certificado de cadena de custodia PEFC (Programme for the Endorsement of Forest Certification Schemes)
ANDALUCÍA	36	71
ARAGÓN	16	35
CANARIAS	1	3
CANTABRIA	11	18
CASTILLA LA MANCHA	42	54
CASTILLA Y LEÓN	24	93
CATALUÑA	182	174
COMUNIDAD DE MADRID	127	98
COMUNIDAD FORAL DE NAVARRA	13	48
COMUNIDAD VALENCIANA	115	91
EXTREMADURA	6	5
GALICIA	179	367
ISLAS BALEARES	4	2
LA RIOJA	13	28
PAÍS VASCO	49	122
PRINCIPADO DE ASTURIAS	17	44
REGIÓN DE MURCIA	6	18
MELILLA	1	
ESPAÑA	842	1.271

GESTIÓN FORESTAL SOSTENIBLE

6.3.5. Número de instalaciones / titulares con certificado de cadena de custodia según categoría del producto y sistema de certificación, 2016

Número de instalaciones con certificado de Cadena de Custodia del sistema PEFC según categoría de instalación, 2016

Caracterización Instalaciones certificadas	Nº Instalaciones con certificado PEFC
Aserraderos y rematantes	440
Madera y construcción	401
Pasta y papel	165
Gráficas	152
Almacenistas	51
Energía	45
Tejido no tejido	7
Corcho	4
Productos no madereros	4
Resinas	2
TOTAL	1.271

Número de titulares con certificados de Cadena de Custodia del sistema FSC por tipo de producto, 2016

Producto	Nº de titulares con certificado FSC
Artes graficas, materiales impresos y papelería	203
Tableros y otros productos procesados de madera	151
Aprovechamientos Forestales, madera en rollo y biomasa	150
Pulpa, papel y cartón	115
Productos de madera para mobiliario y/o construcción	113
Envases y embalajes	89
Corcho y productos derivados	15
Carbón de leña y otros productos de madera	6
Otros productos forestales	-
TOTAL	842

APROVECHAMIENTOS FORESTALES. MADERA Y LEÑA

6.4.1. Serie histórica de las cortas de madera y valor económico.

Años	Coníferas (miles de m ³ con corteza)	Frondosas (miles de m ³ con corteza)	Sin clasificar (miles de m ³ con corteza)	TOTAL (miles de m ³ con corteza)	Valor en cargadero (miles de euros)
1993	6.372	4.197	3.027	13.596	444.743
1994	7.549	4.601	3.244	15.394	536.499
1995	7.882	5.068	2.623	15.573	602.025
1996	7.507	4.662	2.571	14.740	595.719
1997	8.160	5.116	2.378	15.654	655.085
1998	7.981	5.710	2.183	15.874	685.953
1999	7.816	5.447	2.099	15.362	669.298
2000	6.838	5.058	2.193	14.089	627.945
2001	6.148	5.407	2.546	14.101	623.529
2002	5.525	5.382	3.806	14.713	666.321
2003	6.631	5.582	3.396	15.609	750.391
2004	6.037	5.409	3.353	14.799	718.811
2005	7.804	5.578	2.466	15.848	730.484
2006	8.270	5.260	3.523	17.053	743.657
2007	7.406	5.408	1.281	14.095	720.647
2008	6.501	5.788	4.761	17.050	871.714
2009	5.318	5.038	3.754	14.110	721.416
2010	6.164	5.788	1.288	13.239	n/d
2011	7.115	6.978	-	14.093	n/d
2012	7.598	6.521	-	14.119	n/d
2013	8.378	6.681	-	15.060	n/d
2014	8.779	6.982	-	15.762	n/d
2015	9.218	7.411	-	16.630	n/d
2016	8.135	8.713	-	16.848	n/d

n/d. No disponible.

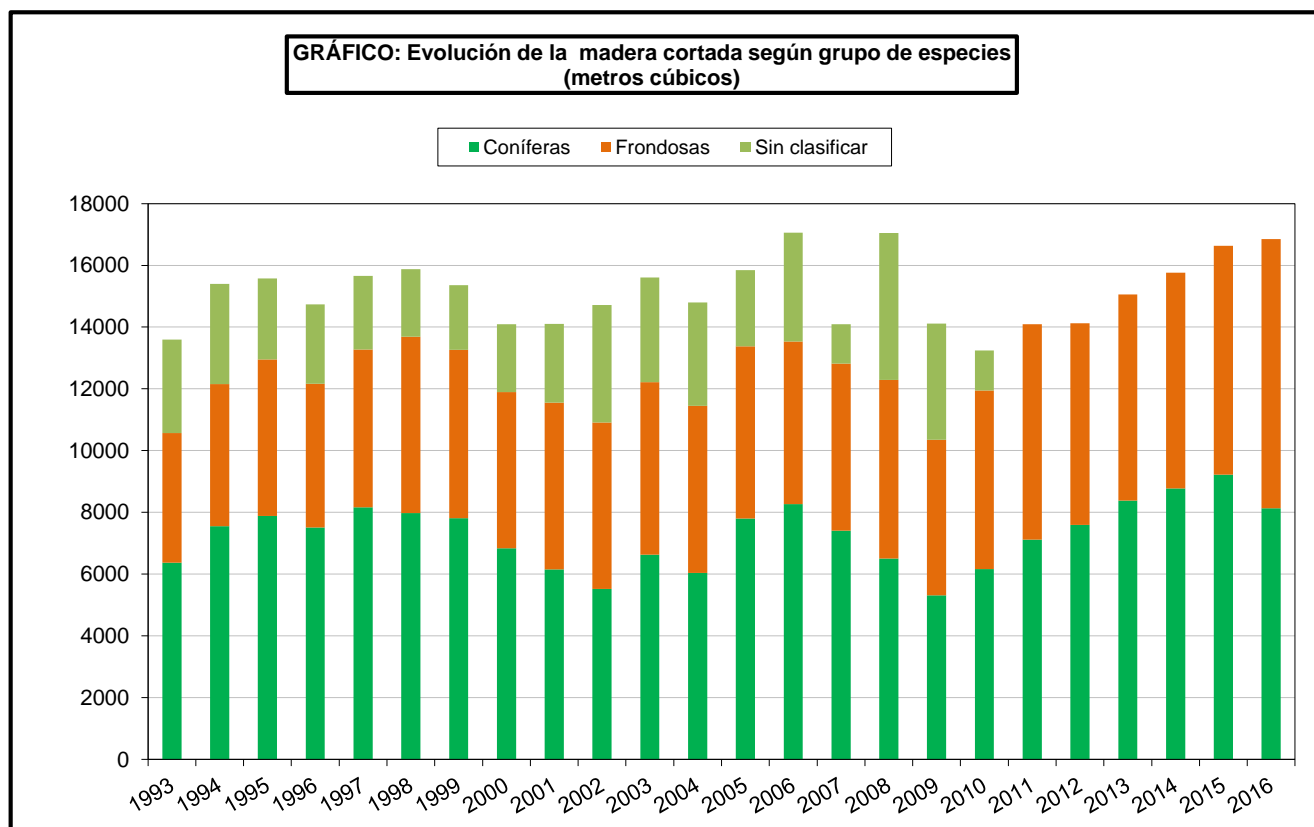

APROVECHAMIENTOS FORESTALES. MADERA Y LEÑA

6.4.2. Resumen nacional de las cortas de madera por grupo de especies y tipo de propiedad, 2016 (m3 con corteza)

Grupos de especies	Propiedad pública						TOTAL EN PROPIEDAD PÚBLICA
	Del Estado o de las CC.AA. y catalogados de utilidad pública	Del Estado o de las CC.AA. y no catalogados de utilidad pública	De entidades locales y catalogados de utilidad pública	De las entidades locales. Consorciados o conveniados	De entidades locales. De libre disposición	Pública sin especificar	
Coníferas	162.444	7.251	1.787.074	117.772	86.112	40.156	2.200.809
Frondosas	42.783	547	294.826	12.307	87.401	4.941	442.806
TOTAL	205.228	7.798	2.081.900	130.079	173.513	45.097	2.643.615

Grupos de especies	Propiedad privada				TOTAL EN PROPIEDAD PRIVADA
	Privada. Consorciados o conveniados	Privada. No consorciados	Montes vecinales en mano común	Privada sin especificar	
Coníferas	11.739	4.166.053	778.435	977.528	5.933.755
Frondosas	38.653	6.480.963	517.358	1.233.472	8.270.447
TOTAL	50.392	10.647.017	1.295.793	2.211.000	14.204.202

GRÁFICO: Distribución de cortas de madera y leña según tipo de propiedad. Año 2016

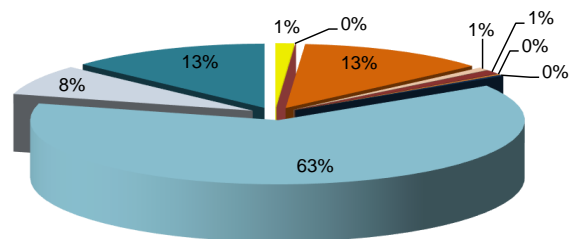

- Del Estado o de las CC.AA. y catalogados de utilidad pública
- Del Estado o de las CC.AA. y no catalogados de utilidad pública
- De entidades locales y catalogados de utilidad pública
- De las entidades locales. Consorciados o conveniados
- De entidades locales. De libre disposición
- Pública sin especificar
- Privada. Consorciados o conveniados
- Privada. No consorciados
- Montes vecinales en mano común
- Privada sin especificar

APROVECHAMIENTOS FORESTALES. MADERA Y LEÑA

6.4.3. Volumen de cortas de coníferas por especie 2016 (m3 con corteza)

Especie	Volumen cortado (m3 con corteza)
<i>Pinus pinaster</i>	3.282.982
<i>Pinus radiata</i>	2.561.003
<i>Pinus sylvestris</i>	1.180.333
<i>Pinus nigra</i>	485.566
<i>Pinus halepensis</i>	222.788
<i>Pinus pinea</i>	185.491
Otras coníferas alóctonas (<i>Chamaecyparis, Larix, Picea, Pseudotsuga, etc.</i>)	71.439
Otras coníferas	144.963

APROVECHAMIENTOS FORESTALES. MADERA Y LEÑA

6.4.4. Volumen de cortas de frondosas por especie 2016 (m3 con corteza)

Variedad de la especie	Volumen cortado
<i>Eucalyptus spp.</i>	7.356.521
<i>Populus spp.</i>	739.993
<i>Quercus robur</i>	141.852
<i>Castanea sativa</i>	127.308
<i>Fagus sylvatica</i>	86.110
<i>Quercus ilex</i>	76.460
Otras frondosas alóctonas	36.142
Resto de frondosas	148.864

APROVECHAMIENTOS FORESTALES. MADERA Y LEÑA

6.4.5. Análisis autonómico de las cortas totales de coníferas y frondosas, 2016

Comunidad Autónoma	Coníferas	Frondosas	Total (m3 con corteza)
Andalucía	40.077	4.941	45.018
Aragón	197.953	16.731	214.684
Canarias	5.019	30	5.049
Cantabria	105.044	424.490	529.533
Castilla La Mancha	236.319	32.765	269.084
Castilla y León	1.729.879	608.432	2.338.311
Cataluña	671.308	105.496	776.804
Comunidad de Madrid	11.129	2.707	13.836
Comunidad Foral de Navarra	136.012	115.675	251.687
Comunidad Valenciana	13.366	6.139	19.506
Extremadura	180.869	609.892	790.761
Galicia	3.010.464	5.634.262	8.644.726
Islas Baleares	6.447	2.228	8.675
La Rioja	107.530	41.051	148.581
País Vasco	1.428.805	215.830	1.644.634
Principado de Asturias	254.344	892.583	1.146.927
Región de Murcia	-	-	-
ESPAÑA	8.134.565	8.713.252	16.847.817

APROVECHAMIENTOS FORESTALES. MADERA Y LEÑA

6.4.6. Serie histórica de la extracción de leña y valor económico asociado

Años	Producción (miles de toneladas)	Valor en Cargadero (miles de euros)
1993	1.748	29.335
1994	1.609	39.108
1995	2.325	56.388
1996	2.377	49.891
1997	1.516	31.343
1998	1.390	48.255
1999	1.362	34.747
2000	1.493	38.660
2001	955	21.052
2002	1.024	27.969
2003	1.151	32.301
2004	1.106	10.515
2005(1)	848	20.868
2006	1.189	30.289
2007(2)	1.451	29.353
2008	988	19.987
2009	1.175	23.775
2010 (3)	2.445	n/d
2011 (3)	1.972	n/d
2012 (3)	1.542	n/d
2013 (3)	1.716	n/d
2014 (3)	1.854	n/d
2015 (3)	1.840	n/d
2016	1.201	n/d

(1) El valor en cargadero de 2005 ha sido estimado a partir de la serie histórica

(2) El valor en cargadero de 2007 se obtenido a partir de las cuentas económicas de la selvicultura

(3) No se ha estimado el valor total en cargadero

n/d: No disponible

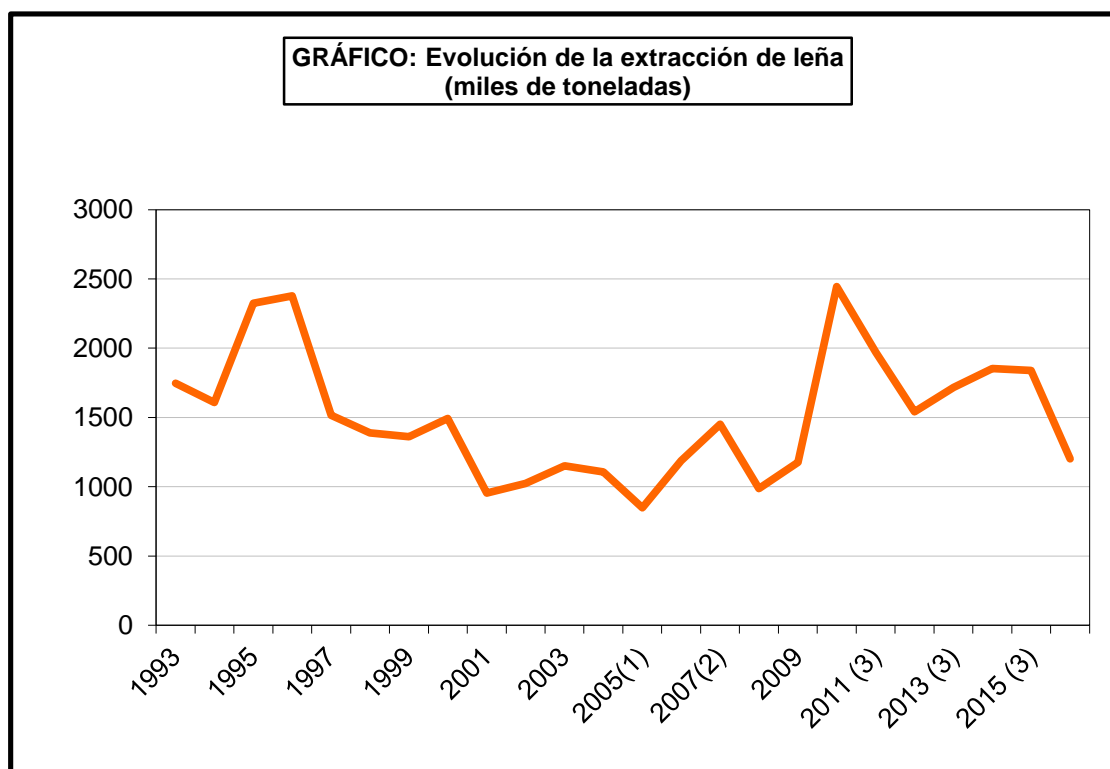

APROVECHAMIENTOS FORESTALES. MADERA Y LEÑA

6.4.7. Resumen nacional de la extracción de leña por grupo de especies y tipo de propiedad, 2016 (toneladas)

Grupos de especies	Propiedad pública						Propiedad privada			Total
	Del Estado o de las CC.AA. y catalogados de utilidad pública	De las CC.AA. o del Estado y no catalogados de utilidad pública	De entidades locales y catalogados de utilidad pública	De las entidades locales. Consorciados o conveniados	De entidades locales. De libre disposición	Pública: Sin especificar	Privada. Consorciados o conveniados	Privada. No consorciados	Privada: Sin especificar	
Coníferas	6.267	6.423	72.716	2.600	28.118	46.503	1	84.841	77.918	325.387
Fronosas	37.607	579	163.953	27.461	5.839	4.713	258,13	427.758	207.312	875.480
TOTAL	43.875	7.002	236.668	30.061	33.957	51.216	259	512.599	285.230	1.200.867

GRÁFICO: Distribución de la extracción de leña según tipo de propiedad. Año 2016

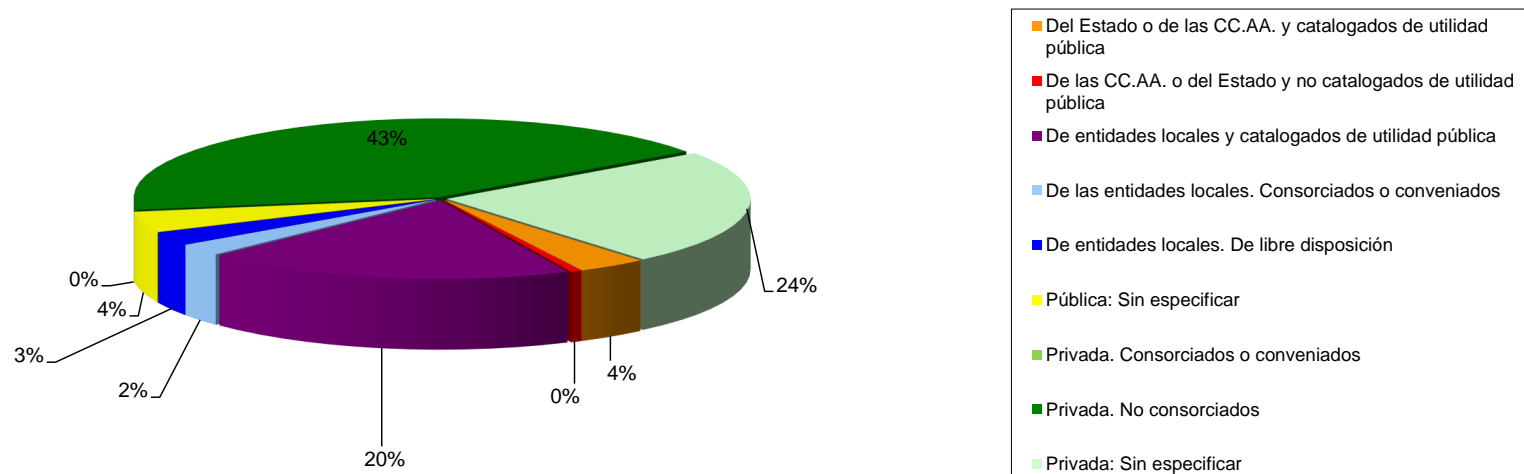

APROVECHAMIENTOS FORESTALES. MADERA Y LEÑA

6.4.8. Análisis autonómico de la extracción de leñas, 2016

Comunidad Autónoma	LEÑAS (toneladas)
Andalucía	51.216
Aragón	66.632
Canarias	8.399
Cantabria	8.340
Castilla La Mancha	78.230
Castilla y León	303.879
Cataluña	232.059
Comunidad de Madrid	7.280
Comunidad Foral de Navarra	122.308
Comunidad Valenciana	21.865
Extremadura	189.594
Galicia	11.410
Islas Baleares	6.529
La Rioja	8.870
País Vasco	53.514
Principado de Asturias	27.404
Región de Murcia	3.338
ESPAÑA	1.200.867

APROVECHAMIENTOS FORESTALES. MADERA Y LEÑA

6.4.9. Esquema del balance de la madera, 2016 (m3 sin corteza equivalentes)

BALANCE DE LA MADERA EN ROLLO 2016 (M3 S.C.EQUIVALENTES)

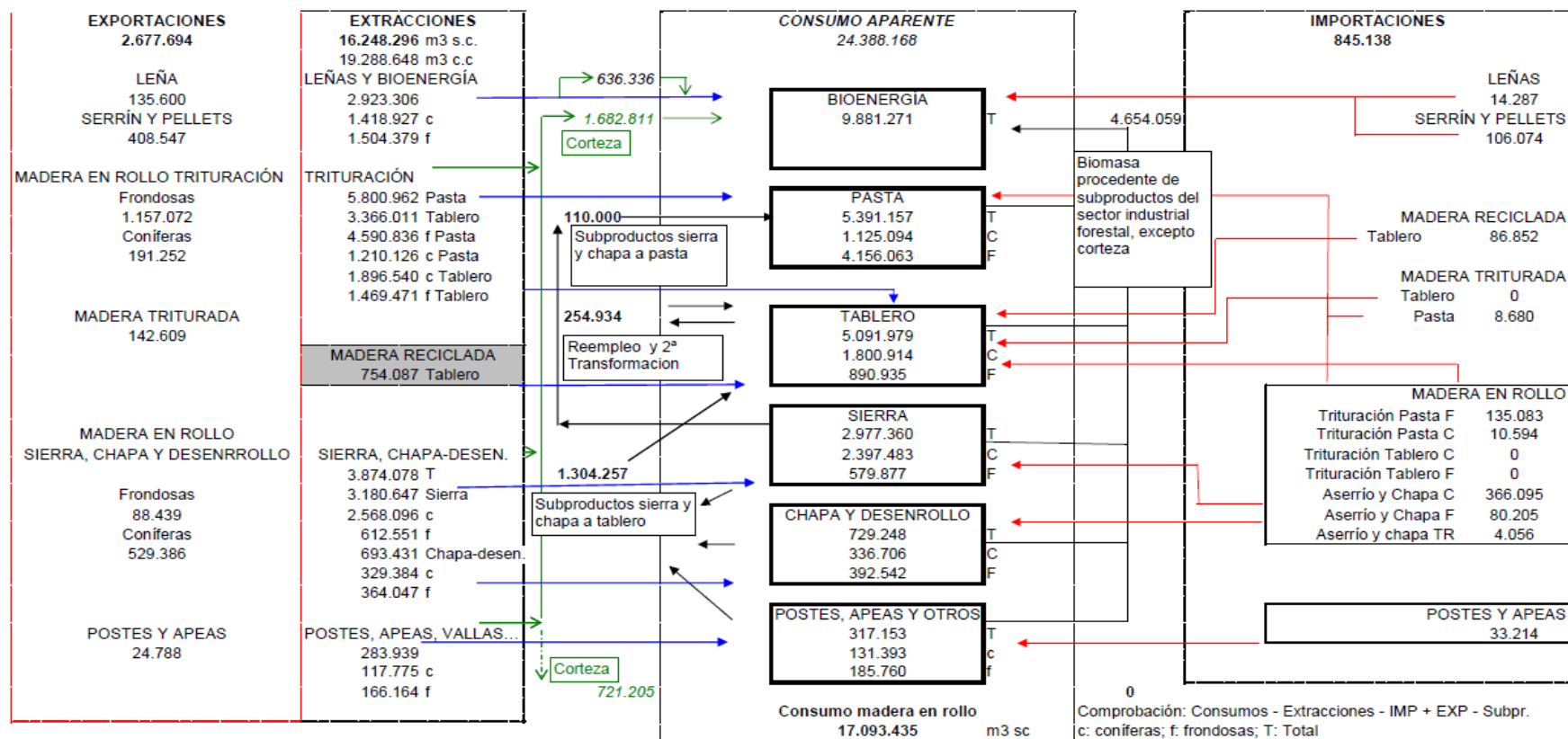

APROVECHAMIENTOS FORESTALES. MADERA Y LEÑA

6.4.10. Madera, leña, tablero, pasta y papel: Comercio exterior de España, 2016

Productos	Unidad	Importaciones		Exportaciones	
		Cantidad	Valor (miles de euros)	Cantidad	Valor (miles de euros)
LEÑAS	1000 m3	14	1.247	136	8.888
MADERA EN ROLLO INDUSTRIAL (TROZAS PARA TRITURACIÓN, ASERRÍO Y CHAPA)	1000 m3	599	63.508	1.978	118.614
Coníferas	1000 m3	380	26.732	732	31.101
Fronosas	1000 m3	219	36.776	1.246	87.513
CARBÓN VEGETAL	1000 t	30	14.161	31	11.011
ASTILLAS Y PARTÍCULAS	1000 m3	9	6.139	143	6.295
RESIDUOS DE MADERA (incluye madera)	1000 m3	80	3.915	324	22.689
PELETS Y OTROS AGLOMERADOS	1000 m3	30	8.600	99	19.341
MADERA ASERRADA	1000 m3	1.107	275.063	220	69.604
Coníferas	1000 m3	929	158.337	185	39.410
Fronosas	1000 m3	178	116.726	35	30.194
HOJAS DE CHAPA	1000 m3	138	119.315	39	66.774
TABLEROS DE MADERA	1000 m3	974	306.862	1.847	625.713
Tableros contrachapados	1000 m3	154	65.751	252	212.799
Tableros de partículas, incluidos OSB	1000 m3	473	102.872	597	135.617
Tableros de fibras	1000 m3	347	138.238	999	277.298
PASTA DE PAPEL (DE MADERA)	1000 t	1.128	601.441	907	380.081
Mecánicas y semiquímicas	1000 t	38	17.331	18	5.847
Químicas	1000 t	1.072	568.246	886	371.827
Solubles	1000 t	17	15.864	3	2.408
OTROS TIPOS DE PASTA	1000 t	5	6.901	17	37.566
Pastas de otras fibras	1000 t	5	6.732	17	37.218
Pasta de fibra recuperada	1000 t	0	168	0	349
PAPEL RECUPERADO	1000 t	1.638	221.019	1.153	165.669
PAPEL Y CARTÓN	1000 t	3.130	2.275.251	2.688	2.003.832
Papel con fines gráficos	1000 t	1.219	888.049	1.259	854.109
Papel doméstico y sanitario	1000 t	69	93.948	75	77.376
Material para empaquetar	1000 t	1.691	1.167.968	1.301	859.719
Otros papeles y cartones	1000 t	151	125.286	53	212.629

CAZA Y PESCA FLUVIAL

6.5.1. Serie histórica de las licencias expedidas de caza y pesca

Años	Número de licencias de caza	Número de licencias de pesca
1992	1.356.553	844.299
1993	1.332.252	799.990
1994	1.342.603	834.085
1995	1.320.315	820.252
1996	1.298.860	878.282
1997	1.268.057	837.092
1998	1.253.105	829.083
1999	1.200.951	834.680
2000	1.200.875	856.450
2001	1.099.856	825.020
2002	1.036.340	724.800
2003	1.157.969	667.655
2004*	1.115.000	685.000
2005	1.069.804	699.078
2006	924.524	663.000
2007	946.965	668.685
2008	969.298	751.937
2009	1.032.242	849.102
2010	1.078.852	851.759
2011	957.191	758.018
2012	906.437	874.802
2013	848.243	631.643
2014	851.894	641.819
2015	825.374	578.707
2016	826.777	572.495

2004: Cifras estimadas ya que faltan los datos de todas las CC.AA.

2006: Cifra de licencias de pesca estimada ya que faltan los datos de Galicia y Extremadura.

2007: Cifras se han completado con las de la Comunidad Valenciana.

2008: Cifras estimadas ya que faltan datos de las siguientes Comunidades Autónomas: Aragón, Extremadura, Comunidad Valenciana, Canarias, País Vasco, Principado de Asturias. Se han completado con las cifras de estas comunidades en 2007 y las de la comunidad Valenciana de las estadísticas de su página web

2009: Cifras estimadas ya que faltan datos de las siguientes Comunidades Autónomas: Aragón, Extremadura, Comunidad Valenciana y Principado de Asturias en el caso de la caza, y estas mismas más Navarra y Canarias en el caso de la pesca.

Se han completado con las cifras de estas comunidades en 2007 o 2008 y las de la comunidad Valenciana de su página web

2010: Cifras estimadas ya que faltan datos de las siguientes Comunidades Autónomas: Galicia, Extremadura, Asturias y parte de Aragón

Se han completado con las cifras de estas comunidades en 2007,2008 o 2009.

2011: Cifras estimadas ya que faltan los datos de las siguientes comunidades autónomas: Asturias, Comunidad Valenciana y las provincias de Álava y Guipuzcoa en caza
Canarias, Comunidad Valenciana y las provincias de Álava y Guipuzcoa en pesca

Se han completado con las cifras de estas comunidades en años anteriores y en el caso de la Comunidad Valenciana con las de estadísticas de su página web.

2012: Cifras estimadas ya que faltan datos de las siguientes comunidades autónomas: Asturias, Comunidad Valenciana y la provincia de Álava en caza
Canarias, Comunidad Valenciana y la provincia de Álava en pesca

2015 y 2016: incluye licencias interautonómicas

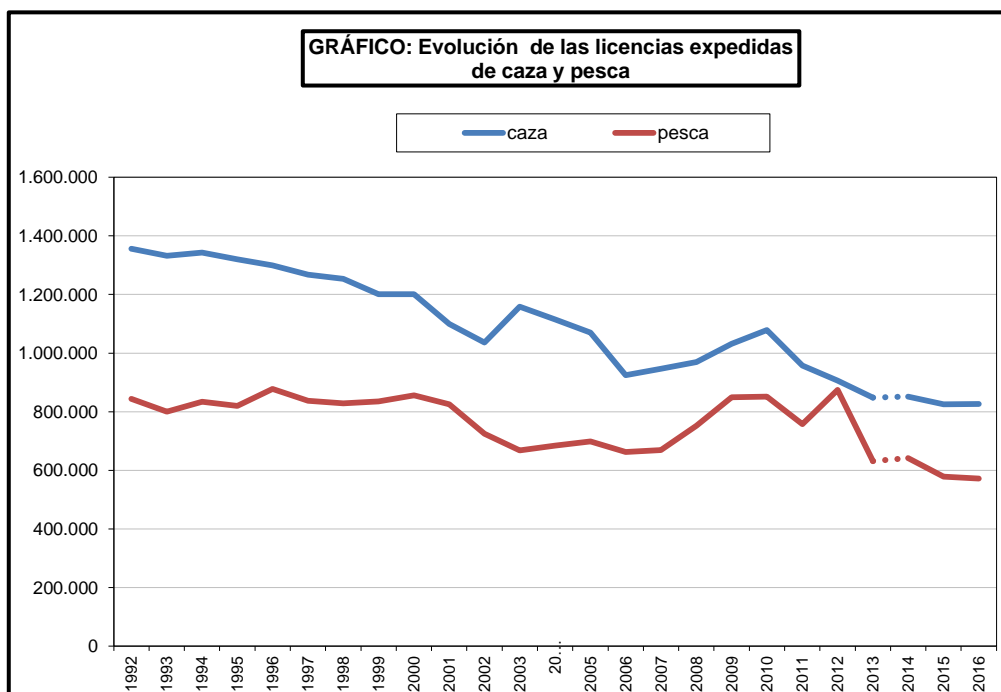

CAZA Y PESCA FLUVIAL

6.5.2. Número de licencias expedidas y vigentes y valor económico, 2016

Total	Caza		Pesca	
	Expedidas	Vigentes	Expedidas	Vigentes
Número de licencias	826.777	929.297	572.495	387.939
Valor económico (euros)	21.046.720		7.354.369	

Nota:

Dentro de las licencia expedidas y el valor económico se han incluido las licencias interautonómicas de 2016, tanto de caza como de pesca.

CAZA Y PESCA FLUVIAL

6.5.3. Número de capturas, peso total, peso medio, valor económico y precio medio según especie cinegética, 2016

Especie	Número de capturas	Peso total (kg)	Peso medio (kg/ud)	Valor (euros)	Precio medio (euros/ud)
Caza mayor					
Arruí	500	22.500	45		
Cabra asilvestrada	1.712				
Cabra Montés	8.686	390.870	45	390.870	45
Ciervo	182.458	16.421.220	90	32.842.440	180
Corzo	58.175	1.279.850	22	3.606.850	62
Gamo	23.139	1.180.089	51	2.313.900	100
Jabalí	354.648	17.732.400	50	17.732.400	50
Lobo	129				
Muflón	12.264	429.240	35	233.016	19
Rebeco	1.774				
Total caza mayor	643.485	37.456.169		57.119.476	
Caza menor de mamíferos					
Conejo	6.023.123	9.034.685	2	21.080.931	4
Liebre	743.959	1.859.898	3	4.091.775	6
Zorro	248.537	1.242.685	5		
Total caza menor de mamíferos	7.015.619	12.137.267		25.172.705	
Caza menor de aves					
Acuáticas y anátidas	259.810	259.810	1,00	2.078.480	8,00
Avefría	9.991	1.998	0,20		
Becada	90.900	27.270	0,30	204.525	2,25
Codorniz	1.119.310	123.124	0,11	1.678.965	1,50
Córvidos	457.590	0			
Estornino	298.623	26.876	0,09	149.312	0,50
Faisán	103.964	124.757	1,20	233.919	2,25
Paloma	2.739.166	1.369.583	0,50	3.560.916	1,30
Perdiz	2.702.038	1.215.917	0,45	5.944.484	2,20
Tórtola comun	890.913	106.910	0,12	890.913	1,00
Zorzal	5.484.845	438.788	0,08	2.742.423	0,50
Otros	215.110				
Total caza menor de aves	14.372.260	3.695.032		17.483.935	
TOTAL	22.031.364	53.288.468		99.776.116	

GRÁFICO: Número de capturas de especies cinegéticas. Año 2016 (kg)



GRÁFICO: Valor de capturas de especies cinegéticas. Año 2016 (euros)



CAZA Y PESCA FLUVIAL

6.5.4. Seltas de especies cinegéticas y piscícolas, 2016

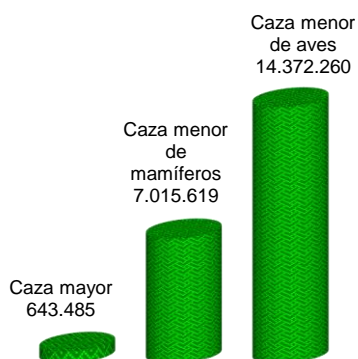
Especie	Realizadas por la Administración	De otras procedencias	Total (número)
	Número de ejemplares	Número	
Ciervo	535	1.424	1.959
Corzo		80	80
Gamo		151	151
Jabalí		1.389	1.389
Muflón		52	52
Conejo	16.597	173.631	190.228
Liebre	106	212	318
Acuáticas y anátidas		18.460	18.460
Codorniz	4.850	70.793	75.643
Faisán	26.210	98.849	125.059
Paloma		44.138	44.138
Perdiz	229.687	1.599.905	1.829.592
Otras caza menor de aves	630		630
Total especies cinegéticas	278.615	2.009.084	2.287.069
Anguila		8.187	25.715
Barbo	47.406		47.406
Cangrejo autóctono	24.240		24.240
Carpa	23.452		23.452
Ciprínidos sin especificar	133.867		133.867
Salmón	396.571		396.571
Tenca	833.430		833.430
Trucha arco-iris	11.139	172.706	183.845
Trucha común	616.028	21.884	637.912
Trucha común esterilizada		19.932	19.932
Huevos y alevines de trucha común	1.949.851		1.949.851
Otros	8.000		8.000
Total especies piscícolas	4.061.512	222.709	4.284.221

GRÁFICO: Número de ejemplares soltados de especies cinegéticas. Año 2016



GRÁFICO: Número de ejemplares soltados de especies piscícolas. Año 2016

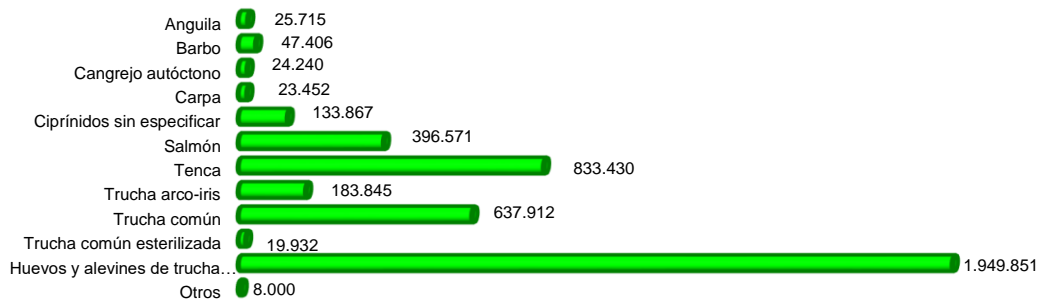

CAZA Y PESCA FLUVIAL

6.5.5. Producción en granjas cinegéticas para repoblación, 2016

Especie	Número
Ciervo	1.364
Gamo	37
Jabalí	781
Muflón	46
Conejo	83.180
Liebre	300
Codorniz	225.594
Faisán	58.010
Paloma	44.040
Perdiz	990.482
TOTAL ESPECIES CINEGÉTICAS	1.403.834

CAZA Y PESCA FLUVIAL

6.5.6. Número y superficie de terrenos cinegéticos por tipología del terreno y total por comunidad autónoma, 2016

Tipo de terreno cinegético	Número	Superficie (ha)
RESERVA DE CAZA	186	1.679.602
COTO REGIONAL O AUTONÓMICO	89	771.648
COTO SOCIAL	635	1.762.427
ZONA DE CAZA CONTROLADA	162	823.915
COTO MUNICIPAL	699	2.536.240
COTO PRIVADO DE CAZA	26.863	28.885.374
COTO DEPORTIVO	2.487	6.555.692
COTO INTENSIVO DE CAZA	737	506.018
REFUGIO DE CAZA / FAUNA	23	13.836
TERRENOS NO CINEGÉTICOS (Vedados, Terrenos Cercados y Zonas de Seguridad)	1.149	318.952
TOTAL	33.030	43.853.705

Comunidad Autónoma	Número	Superficie (ha)
Andalucía	7.509	6.987.817
Aragón	1.610	4.669.850
Canarias	103	380.319
Cantabria	111	472.343
Castilla La Mancha	5.856	7.021.620
Castilla y León	5.580	8.366.857
Cataluña	1.391	2.886.864
Comunidad de Madrid	815	628.553
Comunidad Foral de Navarra	251	963.827
Comunidad Valenciana	1.014	1.910.467
Extremadura	3.994	3.612.529
Galicia	939	2.845.767
Islas Baleares	2.166	396.411
La Rioja	227	502.438
País Vasco	166	538.610
Principado de Asturias	122	948.665
Región de Murcia	1.176	720.768
ESPAÑA	33.030	43.853.705

CAZA Y PESCA FLUVIAL

6.5.7 Masas de aprovechamiento piscícola según tipología y total por comunidad autónoma, 2016

Comunidades Autónomas	Número	Longitud tramo (km)	Superficie (ha)
Andalucía	280	180	574
Aragón	199	8.010	22.322
Canarias	s.d.	s.d.	s.d.
Cantabria	937	1.481	
Castilla La Mancha	251	11.388	38.808
Castilla y León	282	1.266	8.045
Cataluña	271	4.363	
Comunidad de Madrid	49		2.609
Comunidad Foral de Navarra	12	119	
Comunidad Valenciana	84	1.044	593
Extremadura	332	15.585	82.277
Galicia	487	3.156	
Islas Baleares	3		150
La Rioja	20	112	204
País Vasco	62	368	29.828
Principado de Asturias	168		
Región de Murcia	20	300	751
ESPAÑA	3.457	47.371	186.161

sd: sin datos

Tipo de masa de aprovechamiento piscícola	Número	Longitud tramo (km)	Superficie (ha)
COTOS DEPORTIVOS / ESCENARIOS DEPORTIVOS	183	1.909	11.086
COTOS INTENSIVOS	108	863	39.278
COTOS SALMONEROS	145	74	
COTOS TRUCHEROS	447	2.803	764
OTROS COTOS	480	1.980	15.776
REGIMEN ESPECIAL EN EMBALSES	98	67	3.953
TRAMOS / COTOS DE CANGREJO	10	160	
TRAMOS EN AGUAS DE ALTA MONTAÑA	43	59	
TRAMOS DE PESCA SIN MUERTE	444	6.780	601
AGUAS LIBRES PARA LA PESCA	42	27.378	111.868
REFUGIOS DE PESCA	129	43	
VEDADOS	1.328	5.255	2.835
TOTAL	3.457	47.371	186.161

INVENTARIO NACIONAL DE EROSION DE SUELOS

6.6.1. EROSIÓN LAMINAR Y EN REGUEROS: Superficies y pérdidas de suelo según niveles erosivos, 2017

Provincia	Nivel erosivo (t. ha ⁻¹ .año ⁻¹)	Superficie geográfica		Pérdidas de suelo		Pérdidas medias (t. ha ⁻¹ año ⁻¹)
		Hectáreas	Porcentaje	t. año ⁻¹	Porcentaje	
A CORUÑA	0 a 5	419.896,3	52,8	610.512,0	4,9	1,5
	5 a 10	96.981,3	12,2	703.014,8	5,7	7,3
	10 a 25	124.472,5	15,7	2.002.055,5	16,1	16,1
	25 a 50	66.410,6	8,4	2.329.735,3	18,8	35,1
	50 a 100	36.788,3	4,6	2.543.079,0	20,5	69,1
	100 a 200	16.214,0	2,0	2.214.175,9	17,8	136,6
	> 200	6.437,2	0,8	2.017.591,1	16,2	313,4
	Superficie Erosionable	767.200,1	96,5	12.420.163,4	100,0	16,2
	Láminas de agua superficiales y humedales	6.282,2	0,8			
	Superficies artificiales	21.556,1	2,7			
	Total	795.038,4	100,0			
ALICANTE	0 a 5	266.807,5	45,9	539.974,3	6,3	2,0
	5 a 10	89.630,7	15,4	642.384,9	7,4	7,2
	10 a 25	87.962,4	15,1	1.379.537,3	16,0	15,7
	25 a 50	37.489,4	6,5	1.312.803,3	15,2	35,0
	50 a 100	20.892,7	3,6	1.455.372,5	16,9	69,7
	100 a 200	11.492,9	2,0	1.599.732,0	18,5	139,2
	> 200	5.472,0	0,9	1.700.523,2	19,7	310,8
	Superficie Erosionable	519.747,7	89,4	8.630.327,5	100,0	16,6
	Láminas de agua superficiales y humedales	10.512,0	1,8			
	Superficies artificiales	51.398,5	8,8			
	Total	581.658,2	100,0			
ALMERÍA	0 a 5	404.577,5	46,1	977.706,2	11,3	2,4
	5 a 10	208.671,9	23,8	1.491.764,3	17,3	7,2
	10 a 25	163.845,4	18,7	2.475.562,3	28,7	15,1
	25 a 50	45.584,1	5,2	1.567.444,3	18,2	34,4
	50 a 100	17.874,1	2,0	1.208.466,7	14,0	67,6
	100 a 200	4.813,9	0,6	638.104,3	7,4	132,6
	> 200	1.020,2	0,1	272.929,8	3,2	267,5
	Superficie Erosionable	846.387,1	96,5	8.631.977,9	100,0	10,2
	Láminas de agua superficiales y humedales	10.391,5	1,2			
	Superficies artificiales	20.710,0	2,4			
	Total	877.488,6	100,0			
ÁVILA	0 a 5	602.841,2	74,9	722.669,1	16,0	1,2
	5 a 10	88.634,6	11,0	629.848,1	13,9	7,1
	10 a 25	70.066,9	8,7	1.077.707,0	23,8	15,4
	25 a 50	19.281,3	2,4	650.081,5	14,4	33,7
	50 a 100	6.322,7	0,8	432.086,9	9,5	68,3
	100 a 200	2.970,5	0,4	414.711,8	9,2	139,6
	> 200	1.816,2	0,2	602.765,9	13,3	331,9
	Superficie Erosionable	791.933,5	98,4	4.529.870,4	100,0	5,7
	Láminas de agua superficiales y humedales	4.389,0	0,6			
	Superficies artificiales	8.692,5	1,1			
	Total	805.015,0	100,0			
BADAJOZ	0 a 5	1.463.085,2	67,2	2.672.914,7	16,8	1,8
	5 a 10	308.457,0	14,2	2.158.708,1	13,6	7,0
	10 a 25	217.614,2	10,0	3.355.358,5	21,2	15,4
	25 a 50	72.151,7	3,3	2.485.722,0	15,7	34,5
	50 a 100	30.457,5	1,4	2.087.584,1	13,2	68,5
	100 a 200	11.960,4	0,6	1.633.893,1	10,3	136,6
	> 200	4.849,9	0,2	1.474.448,8	9,3	304,0
	Superficie Erosionable	2.108.575,8	96,9	15.868.629,3	100,0	7,5
	Láminas de agua superficiales y humedales	45.872,2	2,1			
	Superficies artificiales	22.182,0	1,0			
	Total	2.176.630,1	100,0			
BARCELONA	0 a 5	113.200,6	14,7	341.820,7	1,4	3,0
	5 a 10	160.098,2	20,7	1.184.735,0	5,0	7,4
	10 a 25	221.604,5	28,7	3.481.553,0	14,7	15,7
	25 a 50	77.047,4	10,0	2.644.010,0	11,2	34,3
	50 a 100	50.937,0	6,6	3.654.312,3	15,4	71,7
	100 a 200	39.430,8	5,1	5.514.893,6	23,3	139,9
	> 200	21.141,3	2,7	6.877.981,9	29,0	325,3
	Superficie Erosionable	683.459,7	88,4	23.699.306,5	100,0	34,7
	Láminas de agua superficiales y humedales	3.656,5	0,5			
	Superficies artificiales	85.719,7	11,1			
	Total	772.835,9	100,0			
BURGOS	0 a 5	1.014.500,2	71,0	1.507.552,8	15,8	1,5
	5 a 10	155.428,3	10,9	1.106.407,2	11,6	7,1
	10 a 25	144.982,8	10,2	2.274.952,4	23,9	15,7
	25 a 50	60.056,6	4,2	2.081.477,0	21,9	34,7
	50 a 100	24.227,2	1,7	1.629.518,7	17,1	67,3
	100 a 200	5.679,5	0,4	740.680,5	7,8	130,4
	> 200	694,1	0,1	177.614,0	1,9	255,9
	Superficie Erosionable	1.405.568,6	98,4	9.518.202,6	100,0	6,8
	Láminas de agua superficiales y humedales	3.494,0	0,2			
	Superficies artificiales	20.041,3	1,4			
	Total	1.429.103,9	100,0			

INVENTARIO NACIONAL DE EROSION DE SUELOS

6.6.2. EROSIÓN LAMINAR Y EN REGUEROS: Superficies y pérdidas de suelo según niveles erosivos, 2017 (continuación)

Provincia	Nivel erosivo (t . ha-1.año-1)	Superficie geográfica		Pérdidas de suelo		Pérdidas medias (t . ha ⁻¹ año ⁻¹)
		Hectáreas	Porcentaje	t . año ⁻¹	Porcentaje	
CÁCERES	0 a 5	1.402.732,5	70,6	2.025.967,7	11,9	1,4
	5 a 10	212.118,8	10,7	1.497.612,1	8,8	7,1
	10 a 25	179.187,7	9,0	2.806.871,8	16,4	15,7
	25 a 50	78.101,0	3,9	2.719.993,0	15,8	34,8
	50 a 100	33.720,7	1,7	2.315.228,0	13,2	68,7
	100 a 200	17.789,4	0,9	2.500.242,4	14,1	140,6
	> 200	11.343,2	0,6	3.617.543,8	19,9	318,9
	Superficie Erosionable	1.934.993,4	97,4	17.483.458,8	100,0	9,0
	Láminas de agua superficiales y humedales	36.852,8	1,9			
	Superficies artificiales	14.976,9	0,8			
	Total	1.986.823,2	100,0			
CÁDIZ	0 a 5	197.651,7	26,6	404.567,1	2,4	2,1
	5 a 10	109.758,9	14,8	806.442,2	4,8	7,4
	10 a 25	187.004,4	25,2	3.083.017,0	18,4	16,5
	25 a 50	107.033,6	14,4	3.738.712,6	22,3	34,9
	50 a 100	53.952,3	7,3	3.722.559,0	22,2	69,0
	100 a 200	20.380,7	2,7	2.759.447,2	16,4	135,4
	> 200	7.154,9	1,0	2.267.761,5	13,5	317,0
	Superficie Erosionable	682.936,5	91,8	16.782.506,6	100,0	24,6
	Láminas de agua superficiales y humedales	23.256,9	3,1			
	Superficies artificiales	37.394,8	5,0			
	Total	743.588,2	100,0			
CANTABRIA	0 a 5	186.815,0	35,1	409.653,9	3,8	2,2
	5 a 10	119.734,5	22,5	866.630,0	8,0	7,2
	10 a 25	114.574,8	21,5	1.747.734,0	16,1	15,3
	25 a 50	35.506,0	6,7	1.248.243,3	11,5	35,2
	50 a 100	29.546,1	5,6	2.112.711,5	19,5	71,5
	100 a 200	18.802,8	3,5	2.586.691,1	23,8	137,6
	> 200	6.714,4	1,3	1.893.174,8	17,4	282,0
	Superficie Erosionable	511.693,5	96,2	10.864.838,6	100,0	21,2
	Láminas de agua superficiales y humedales	7.542,9	1,4			
	Superficies artificiales	12.902,9	2,4			
	Total	532.139,4	100,0			
CASTELLÓN	0 a 5	259.167,4	39,1	678.051,6	4,5	2,6
	5 a 10	175.413,9	26,5	1.252.275,7	8,4	7,1
	10 a 25	95.472,8	14,4	1.386.492,5	9,3	14,5
	25 a 50	33.225,9	5,0	1.200.671,3	8,0	36,1
	50 a 100	33.823,5	5,1	2.432.338,5	16,2	71,9
	100 a 200	26.147,2	3,9	3.667.914,0	24,5	140,3
	> 200	14.057,4	2,1	4.370.616,6	29,2	310,9
	Superficie Erosionable	637.307,9	96,1	14.988.360,3	100,0	23,5
	Láminas de agua superficiales y humedales	7.428,7	1,1			
	Superficies artificiales	18.448,7	2,8			
	Total	663.185,3	100,0			
CÓRDOBA	0 a 5	484.625,3	35,2	977.317,7	3,0	2,0
	5 a 10	220.695,6	16,0	1.595.446,8	4,9	7,2
	10 a 25	279.602,5	20,3	4.517.630,0	13,9	16,2
	25 a 50	170.470,2	12,4	6.060.280,9	18,6	35,6
	50 a 100	117.162,2	8,5	8.180.754,0	25,2	69,8
	100 a 200	50.801,9	3,7	6.849.430,3	21,1	134,8
	> 200	14.331,9	1,0	4.349.289,5	13,4	303,5
	Superficie Erosionable	1.337.689,5	97,1	32.530.149,1	100,0	24,3
	Láminas de agua superficiales y humedales	15.039,3	1,1			
	Superficies artificiales	24.402,0	1,8			
	Total	1.377.130,9	100,0			
EL HIERRO	0 a 5	13.441,6	50,0	29.766,6	13,5	2,2
	5 a 10	5.517,7	20,5	40.207,6	18,3	7,3
	10 a 25	5.728,9	21,3	86.057,9	39,1	15,0
	25 a 50	1.636,0	6,1	55.002,1	25,0	33,6
	50 a 100	145,1	0,5	8.811,7	4,0	60,8
	100 a 200	2,7	0,0	304,0	0,1	113,4
	> 200					
	Superficie Erosionable	26.471,9	98,5	220.150,0	100,0	8,3
	Láminas de agua superficiales y humedales	1,9	0,0			
	Superficies artificiales	398,2	1,5			
	Total	26.872,0	100,0			
FUERTEVENTURA	0 a 5	126.308,7	76,1	152.597,7	22,1	1,2
	5 a 10	18.496,9	11,1	131.241,0	19,0	7,1
	10 a 25	13.269,5	8,0	198.659,9	28,7	15,0
	25 a 50	2.911,9	1,8	97.521,0	14,1	33,5
	50 a 100	523,1	0,3	34.219,6	5,0	65,4
	100 a 200	201,7	0,1	28.076,9	4,1	139,2
	> 200	153,5	0,1	49.350,3	7,1	321,6
	Superficie Erosionable	161.865,3	97,5	691.666,4	100,0	4,3
	Láminas de agua superficiales y humedales	856,8	0,5			
	Superficies artificiales	3.251,5	2,0			
	Total	165.973,6	100,0			

INVENTARIO NACIONAL DE EROSION DE SUELOS

**6.6.3. EROSIÓN LAMINAR Y EN REGUEROS: Superficies y pérdidas de suelo según niveles erosivos, 2017
(continuación)**

Provincia	Nivel erosivo (t. ha ⁻¹ .año ⁻¹)	Superficie geográfica		Pérdidas de suelo		Pérdidas medias (t. ha ⁻¹ .año ⁻¹)
		Hectáreas	Porcentaje	t. año ⁻¹	Porcentaje	
GIRONA	0 a 5	200.476,2	33,9	447.064,8	3,7	2,2
	5 a 10	108.687,6	18,4	789.533,5	6,5	7,3
	10 a 25	137.649,2	23,3	2.201.477,9	18,1	16,0
	25 a 50	65.474,3	11,1	2.272.842,9	18,6	34,7
	50 a 100	29.703,2	5,0	2.029.178,8	16,6	68,3
	100 a 200	12.619,4	2,1	1.738.561,1	14,3	137,8
	> 200	7.422,2	1,3	2.716.227,4	22,3	366,0
	Superficie Erosionable	562.032,0	95,1	12.194.886,4	100,0	21,7
	Láminas de agua superficiales y humedales	2.419,5	0,4			
	Superficies artificiales	26.537,3	4,5			
	Total	590.988,9	100,0			
GRAN CANARIA	0 a 5	68.731,8	44,1	100.476,8	6,6	1,5
	5 a 10	25.007,7	16,0	183.093,0	12,1	7,3
	10 a 25	34.285,9	22,0	544.361,0	35,9	15,9
	25 a 50	11.136,7	7,1	377.880,4	24,9	33,9
	50 a 100	3.040,1	2,0	200.436,5	13,2	65,9
	100 a 200	732,8	0,5	96.010,9	6,3	131,0
	> 200	54,4	0,0	12.756,1	0,8	234,7
	Superficie Erosionable	142.989,3	91,7	1.515.014,7	100,0	10,6
	Láminas de agua superficiales y humedales	435,8	0,3			
	Superficies artificiales	12.585,9	8,1			
	Total	156.011,0	100,0			
GRANADA	0 a 5	431.209,9	34,1	1.019.216,9	3,5	2,4
	5 a 10	240.207,8	19,0	1.747.056,4	6,0	7,3
	10 a 25	298.024,3	23,6	4.730.046,0	16,1	15,9
	25 a 50	128.492,5	10,2	4.476.331,2	15,3	34,8
	50 a 100	72.923,4	5,8	5.091.084,8	17,4	69,8
	100 a 200	40.277,2	3,2	5.584.196,5	19,1	138,6
	> 200	21.042,9	1,7	6.668.971,4	22,8	316,9
	Superficie Erosionable	1.232.177,9	97,4	29.316.903,3	100,0	23,8
	Láminas de agua superficiales y humedales	7.348,8	0,6			
	Superficies artificiales	25.168,9	2,0			
	Total	1.264.695,7	100,0			
GUADALAJARA	0 a 5	879.244,5	72,0	1.516.122,0	24,2	1,7
	5 a 10	171.306,8	14,0	1.201.173,4	19,2	7,0
	10 a 25	109.709,5	9,0	1.660.515,4	26,5	15,1
	25 a 50	29.505,6	2,4	998.804,2	15,9	33,9
	50 a 100	8.286,9	0,7	551.786,0	8,8	66,6
	100 a 200	2.097,6	0,2	277.334,6	4,4	132,2
	> 200	268,7	0,0	65.282,6	1,0	243,0
	Superficie Erosionable	1.200.419,6	98,3	6.271.018,2	100,0	5,2
	Láminas de agua superficiales y humedales	7.033,9	0,6			
	Superficies artificiales	13.755,6	1,1			
	Total	1.221.209,1	100,0			
HUELVA	0 a 5	699.343,2	69,0	1.118.720,0	17,4	1,6
	5 a 10	112.238,8	11,1	781.273,0	12,1	7,0
	10 a 25	69.963,7	6,9	1.083.479,1	16,8	15,5
	25 a 50	31.253,4	3,1	1.100.942,3	17,1	35,2
	50 a 100	16.561,7	1,6	1.131.940,9	17,6	68,4
	100 a 200	5.303,7	0,5	709.395,8	11,0	133,8
	> 200	1.644,7	0,2	523.713,6	8,1	318,4
	Superficie Erosionable	936.309,2	92,4	6.449.464,6	100,0	6,9
	Láminas de agua superficiales y humedales	51.524,6	5,1			
	Superficies artificiales	24.967,4	2,5			
	Total	1.012.801,2	100,0			
HUESCA	0 a 5	937.192,1	59,9	1.835.298,7	16,0	2,0
	5 a 10	307.856,4	19,7	2.200.350,1	19,2	7,2
	10 a 25	213.877,0	13,7	3.177.014,0	27,7	14,9
	25 a 50	47.609,6	3,0	1.631.913,5	14,2	34,3
	50 a 100	20.270,2	1,3	1.387.935,2	12,1	68,5
	100 a 200	6.694,2	0,4	889.429,3	7,8	132,9
	> 200	1.253,2	0,1	345.391,1	3,0	275,6
	Superficie Erosionable	1.534.752,6	98,2	11.467.331,8	100,0	7,5
	Láminas de agua superficiales y humedales	16.682,9	1,1			
	Superficies artificiales	12.180,5	0,8			
	Total	1.563.616,0	100,0			
ILLES BALEARS	0 a 5	288.215,1	57,7	462.119,5	9,1	1,6
	5 a 10	74.668,2	15,0	527.993,8	10,4	7,1
	10 a 25	64.836,4	13,0	1.015.424,8	20,1	15,7
	25 a 50	26.621,1	5,3	925.350,5	18,3	34,8
	50 a 100	12.906,9	2,6	885.165,6	17,5	68,6
	100 a 200	4.622,4	0,9	622.822,4	12,3	134,7
	> 200	1.771,0	0,4	620.153,6	12,3	350,2
	Superficie Erosionable	473.641,1	94,9	5.059.030,2	100,0	10,7
	Láminas de agua superficiales y humedales	3.996,4	0,8			
	Superficies artificiales	21.528,6	4,3			
	Total	499.166,1	100,0			
JAÉN	0 a 5	352.962,9	26,2	923.520,8	2,2	2,6
	5 a 10	234.308,7	17,4	1.689.786,6	4,0	7,2
	10 a 25	289.600,7	21,5	4.708.305,7	11,1	16,3
	25 a 50	189.977,2	14,1	6.772.542,2	15,9	35,7
	50 a 100	148.643,8	11,0	10.491.953,6	24,7	70,6
	100 a 200	79.693,4	5,9	10.853.504,3	25,5	136,2
	> 200	24.375,9	1,8	7.062.489,1	16,6	289,7
	Superficie Erosionable	1.319.562,7	97,8	42.502.102,3	100,0	32,2
	Láminas de agua superficiales y humedales	12.592,3	0,9			
	Superficies artificiales	17.454,2	1,3			
	Total	1.349.609,1	100,0			

INVENTARIO NACIONAL DE EROSION DE SUELOS

**6.6.4 EROSIÓN LAMINAR Y EN REGUEROS: Superficies y pérdidas de suelo según niveles erosivos, 2017
(continuación)**

Provincia	Nivel erosivo (t . ha-1.año-1)	Superficie geográfica		Pérdidas de suelo		Pérdidas medias (t . ha ⁻¹ .año ⁻¹)
		Hectáreas	Porcentaje	t . año ⁻¹	Porcentaje	
LA GOMERA	0 a 5	18.054,4	48,8	19.910,3	7,4	1,1
	5 a 10	8.452,0	22,9	62.771,1	23,3	7,4
	10 a 25	8.745,2	23,7	126.945,8	47,1	14,5
	25 a 50	736,5	2,0	26.268,1	9,7	35,7
	50 a 100	464,5	1,3	30.865,5	11,4	66,4
	100 a 200	26,6	0,1	2.970,0	1,1	111,6
	> 200					
	Superficie Erosionable	36.479,3	98,7	269.730,7	100,0	7,4
	Láminas de agua superficiales y humedales	49,0	0,1			
	Superficies artificiales	447,7	1,2			
Total	36.976,0	100,0				
LA PALMA	0 a 5	15.789,3	22,3	30.603,9	2,3	1,9
	5 a 10	12.782,3	18,1	95.979,6	7,3	7,5
	10 a 25	25.545,4	36,1	420.974,4	31,8	16,5
	25 a 50	11.317,4	16,0	375.535,2	28,4	33,2
	50 a 100	2.636,2	3,7	181.575,0	13,7	68,9
	100 a 200	1.160,5	1,6	157.517,1	11,9	135,7
	> 200	235,0	0,3	60.314,4	4,6	256,7
	Superficie Erosionable	69.465,9	98,1	1.322.499,6	100,0	19,0
	Láminas de agua superficiales y humedales	36,3	0,1			
	Superficies artificiales	1.330,7	1,9			
Total	70.833,0	100,0				
LA RIOJA	0 a 5	229.656,5	45,5	491.901,3	7,8	2,1
	5 a 10	94.593,5	18,8	680.105,5	10,8	7,2
	10 a 25	100.622,3	19,9	1.595.441,0	25,3	15,9
	25 a 50	44.077,8	8,7	1.527.656,5	24,2	34,7
	50 a 100	18.451,9	3,7	1.247.097,2	19,8	67,6
	100 a 200	4.435,1	0,9	577.132,0	9,2	130,1
	> 200	617,6	0,1	185.515,9	2,9	300,4
	Superficie Erosionable	492.454,6	97,6	6.304.849,4	100,0	12,8
	Láminas de agua superficiales y humedales	2.404,6	0,5			
	Superficies artificiales	9.667,8	1,9			
Total	504.526,9	100,0				
LANZAROTE	0 a 5	62.030,4	73,3	35.129,6	8,6	0,6
	5 a 10	5.336,6	6,3	38.440,6	9,4	7,2
	10 a 25	6.613,3	7,8	106.977,1	26,3	16,2
	25 a 50	3.182,0	3,8	109.916,7	27,0	34,5
	50 a 100	1.438,6	1,7	96.771,5	23,8	67,3
	100 a 200	156,4	0,2	18.597,8	4,6	118,9
	> 200	5,1	0,0	1.256,5	0,3	244,9
	Superficie Erosionable	78.762,5	93,1	407.089,7	100,0	5,2
	Láminas de agua superficiales y humedales	96,7	0,1			
	Superficies artificiales	5.733,8	6,8			
Total	84.593,0	100,0				
LEÓN	0 a 5	946.916,6	60,8	1.447.502,4	12,5	1,5
	5 a 10	275.713,2	17,7	1.984.082,0	17,1	7,2
	10 a 25	228.757,3	14,7	3.439.780,8	29,7	15,0
	25 a 50	40.635,3	2,6	1.354.319,6	11,7	33,3
	50 a 100	14.205,3	0,9	994.401,9	8,6	70,0
	100 a 200	8.422,1	0,5	1.170.088,8	10,1	138,9
	> 200	3.839,3	0,3	1.190.468,2	10,3	310,1
	Superficie Erosionable	1.518.489,0	97,5	11.580.643,7	100,0	7,6
	Láminas de agua superficiales y humedales	7.192,7	0,5			
	Superficies artificiales	32.403,3	2,1			
Total	1.558.085,1	100,0				
LLEIDA	0 a 5	450.174,0	37,0	984.472,7	4,4	2,2
	5 a 10	269.771,8	22,2	1.961.892,4	8,8	7,3
	10 a 25	284.458,4	23,4	4.360.985,0	19,6	15,3
	25 a 50	95.923,8	7,9	3.329.158,8	14,9	34,7
	50 a 100	54.905,6	4,5	3.865.279,0	17,3	70,4
	100 a 200	29.173,1	2,4	3.986.815,3	17,9	136,7
	> 200	11.826,9	1,0	3.807.945,4	17,1	322,0
	Superficie Erosionable	1.196.233,5	98,3	22.296.548,6	100,0	18,6
	Láminas de agua superficiales y humedales	9.024,1	0,7			
	Superficies artificiales	11.999,5	1,0			
Total	1.217.257,0	100,0				
LUGO	0 a 5	515.653,2	52,3	795.944,2	3,8	1,5
	5 a 10	142.358,0	14,4	1.025.437,4	5,0	7,2
	10 a 25	156.781,3	15,9	2.499.170,1	12,1	15,9
	25 a 50	75.113,7	7,6	2.618.636,2	12,6	34,9
	50 a 100	39.903,8	4,1	2.778.185,6	13,4	69,6
	100 a 200	23.244,1	2,4	3.254.045,6	15,7	140,0
	> 200	18.932,9	1,9	7.753.858,0	37,4	409,5
	Superficie Erosionable	971.987,0	98,6	20.725.277,0	100,0	21,3
	Láminas de agua superficiales y humedales	4.805,5	0,5			
	Superficies artificiales	8.827,0	0,9			
Total	985.619,5	100,0				
MADRID	0 a 5	480.705,6	59,9	686.265,0	11,5	1,4
	5 a 10	91.127,2	11,4	636.400,4	10,7	7,0
	10 a 25	76.577,8	9,5	1.172.612,8	19,7	15,3
	25 a 50	29.825,1	3,7	1.045.587,0	17,5	35,1
	50 a 100	18.006,4	2,2	1.226.255,9	20,6	68,1
	100 a 200	5.787,7	0,7	767.054,5	12,9	132,5
	> 200	1.463,5	0,2	426.043,9	7,2	291,1
	Superficie Erosionable	703.493,2	87,6	5.960.219,5	100,0	8,5
	Láminas de agua superficiales y humedales	7.024,3	0,9			
	Superficies artificiales	92.251,8	11,5			
Total	802.769,4	100,0				

INVENTARIO NACIONAL DE EROSION DE SUELOS

6.6.5. EROSIÓN LAMINAR Y EN REGUEROS: Superficies y pérdidas de suelo según niveles erosivos, 2017 (continuación)

Provincia	Nivel erosivo (t . ha ⁻¹ .año ⁻¹)	Superficie geográfica		Pérdidas de suelo		Pérdidas medias (t . ha ⁻¹ .año ⁻¹)
		Hectáreas	Porcentaje	t . año ⁻¹	Porcentaje	
MÁLAGA	0 a 5	108.819,1	14,9	219.719,6	0,6	2,0
	5 a 10	93.238,5	12,8	693.595,5	1,9	7,4
	10 a 25	181.970,4	24,9	3.016.031,6	8,4	16,6
	25 a 50	114.000,7	15,6	3.996.159,9	11,1	35,1
	50 a 100	81.554,0	11,2	5.861.620,1	16,3	71,9
	100 a 200	68.670,9	9,4	9.665.091,4	26,9	140,8
	> 200	37.997,6	5,2	12.487.953,6	34,8	328,7
	Superficie Erosionable	686.251,2	93,9	35.940.171,7	100,0	52,4
	Láminas de agua superficiales y humedales	6.936,5	1,0			
	Superficies artificiales	37.479,5	5,1			
Total	730.667,1	100,0				
MURCIA	0 a 5	513.232,7	45,4	1.136.231,6	5,9	2,2
	5 a 10	217.849,2	19,3	1.555.694,5	8,0	7,1
	10 a 25	199.535,9	17,6	3.124.984,9	16,1	15,7
	25 a 50	82.834,0	7,3	2.884.926,0	14,9	34,8
	50 a 100	49.029,4	4,3	3.444.607,9	17,8	70,3
	100 a 200	27.432,5	2,4	3.770.662,1	19,4	137,5
	> 200	10.923,5	1,0	3.476.519,1	17,9	318,3
	Superficie Erosionable	1.100.837,0	97,3	19.393.626,0	100,0	17,6
	Láminas de agua superficiales y humedales	5.799,5	0,5			
	Superficies artificiales	24.623,7	2,2			
Total	1.131.260,3	100,0				
NAVARRA	0 a 5	489.720,1	47,1	959.168,0	5,9	2,0
	5 a 10	179.761,5	17,3	1.292.550,4	7,9	7,2
	10 a 25	191.636,7	18,4	3.035.917,1	18,5	15,8
	25 a 50	88.228,3	8,5	3.080.017,0	18,8	34,9
	50 a 100	46.645,8	4,5	3.218.835,3	19,7	69,0
	100 a 200	17.697,7	1,7	2.373.054,1	14,5	134,1
	> 200	6.252,7	0,6	2.416.390,1	14,8	386,5
	Superficie Erosionable	1.019.942,6	98,2	16.375.932,0	100,0	16,1
	Láminas de agua superficiales y humedales	3.846,1	0,4			
	Superficies artificiales	15.280,4	1,5			
Total	1.039.069,1	100,0				
OURENSE	0 a 5	532.588,4	73,2	762.495,1	15,1	1,4
	5 a 10	85.485,0	11,8	599.937,8	11,9	7,0
	10 a 25	55.371,5	7,6	843.754,8	16,7	15,2
	25 a 50	18.982,8	2,6	660.678,4	13,1	34,8
	50 a 100	9.978,1	1,4	689.939,1	13,6	69,2
	100 a 200	4.345,3	0,6	593.968,3	11,7	136,7
	> 200	2.483,1	0,3	907.471,7	17,9	365,5
	Superficie Erosionable	709.234,3	97,5	5.058.245,2	100,0	7,1
	Láminas de agua superficiales y humedales	7.494,4	1,0			
	Superficies artificiales	10.609,9	1,5			
Total	727.338,5	100,0				
PALENCIA	0 a 5	604.023,7	75,0	902.707,1	20,7	1,5
	5 a 10	83.075,2	10,3	587.224,7	13,5	7,1
	10 a 25	67.662,5	8,4	1.047.894,4	24,1	15,5
	25 a 50	24.552,8	3,1	850.061,2	19,5	34,6
	50 a 100	9.938,5	1,2	666.523,5	15,3	67,1
	100 a 200	1.992,7	0,3	255.072,2	5,9	128,0
	> 200	189,1	0,0	49.344,5	1,1	261,0
	Superficie Erosionable	791.434,5	98,3	4.358.827,5	100,0	5,5
	Láminas de agua superficiales y humedales	3.198,3	0,4			
	Superficies artificiales	10.618,4	1,3			
Total	805.251,2	100,0				
PONTEVEDRA	0 a 5	324.174,5	72,1	365.450,1	10,5	1,1
	5 a 10	24.448,6	5,4	175.363,6	5,0	7,2
	10 a 25	39.473,1	8,8	659.189,8	18,9	16,7
	25 a 50	28.007,9	6,2	984.608,0	28,2	35,2
	50 a 100	13.305,5	3,0	897.454,2	25,7	67,5
	100 a 200	2.757,7	0,6	353.816,6	10,1	128,3
	> 200	228,1	0,1	55.941,4	1,6	245,3
	Superficie Erosionable	432.395,4	96,2	3.491.823,7	100,0	8,1
	Láminas de agua superficiales y humedales	2.750,9	0,6			
	Superficies artificiales	14.304,8	3,2			
Total	449.451,0	100,0				
PRINCIPADO DE ASTURIAS	0 a 5	432.468,5	40,8	980.744,5	5,4	2,3
	5 a 10	209.467,3	19,8	1.508.963,0	8,3	7,2
	10 a 25	224.647,8	21,2	3.530.271,7	19,5	15,7
	25 a 50	80.608,5	7,6	2.797.198,7	15,4	34,7
	50 a 100	54.432,1	5,1	3.871.308,6	21,3	71,1
	100 a 200	29.343,5	2,8	3.970.125,4	21,9	135,3
	> 200	5.826,5	0,6	1.478.718,1	8,2	253,8
	Superficie Erosionable	1.036.794,4	97,8	18.137.329,9	100,0	17,5
	Láminas de agua superficiales y humedales	4.367,7	0,4			
	Superficies artificiales	19.195,1	1,8			
Total	1.060.357,1	100,0				

INVENTARIO NACIONAL DE EROSION DE SUELOS

**6.6.6. EROSIÓN LAMINAR Y EN REGUEROS: Superficies y pérdidas de suelo según niveles erosivos, 2017
(continuación)**

Provincia	Nivel erosivo (t. ha ⁻¹ .año ⁻¹)	Superficie geográfica		Pérdidas de suelo		Pérdidas medias (t. ha ⁻¹ .año ⁻¹)
		Hectáreas	Porcentaje	t. año ⁻¹	Porcentaje	
SALAMANCA	0 a 5	1.055.576,1	85,5	963.978,8	21,3	0,9
	5 a 10	76.007,6	6,2	534.133,1	11,8	7,0
	10 a 25	52.680,3	4,3	806.809,8	17,8	15,3
	25 a 50	15.928,2	1,3	547.317,6	12,1	34,4
	50 a 100	6.732,8	0,6	463.564,1	10,3	68,9
	100 a 200	2.907,3	0,2	398.725,5	8,8	137,2
	> 200	1.707,2	0,1	807.569,9	17,9	473,0
	Superficie Erosionable	1.211.539,4	98,1	4.522.098,8	100,0	3,7
	Láminas de agua superficiales y humedales	10.232,7	0,8			
	Superficies artificiales	13.222,6	1,1			
	Total	1.234.994,6	100,0			
SEGOVIA	0 a 5	595.552,2	86,0	602.304,0	36,8	1,0
	5 a 10	46.939,0	6,8	328.899,4	20,1	7,0
	10 a 25	30.081,3	4,4	449.107,5	27,5	14,9
	25 a 50	5.787,3	0,8	191.225,8	11,7	33,0
	50 a 100	914,1	0,1	57.638,8	3,5	63,1
	100 a 200	51,2	0,0	6.116,1	0,4	119,4
	> 200	0,3	-0,00	68,0	-0,00	219,3
	Superficie Erosionable	679.325,4	98,1	1.635.359,6	100,0	2,4
	Láminas de agua superficiales y humedales	1.071,2	0,2			
	Superficies artificiales	11.878,8	1,7			
	Total	692.275,3	100,0			
SEVILLA	0 a 5	688.884,7	49,1	1.340.347,9	6,2	2,0
	5 a 10	227.370,1	16,2	1.606.037,4	7,5	7,1
	10 a 25	181.861,7	13,0	2.901.130,6	13,5	16,0
	25 a 50	112.617,7	8,0	4.005.422,9	18,6	35,6
	50 a 100	67.622,4	4,8	4.664.605,5	21,7	69,0
	100 a 200	27.835,4	2,0	3.793.701,7	17,6	136,3
	> 200	10.345,2	0,7	3.213.041,5	14,9	310,6
	Superficie Erosionable	1.316.537,3	93,8	21.524.287,3	100,0	16,4
	Láminas de agua superficiales y humedales	32.742,1	2,3			
	Superficies artificiales	54.329,3	3,9			
	Total	1.403.608,7	100,0			
SORIA	0 a 5	884.007,9	85,8	1.132.307,8	45,6	1,3
	5 a 10	92.778,4	9,0	640.687,7	25,8	6,9
	10 a 25	39.956,8	3,9	574.828,9	23,2	14,4
	25 a 50	3.859,4	0,4	121.510,8	4,9	31,5
	50 a 100	194,3	0,0	11.526,2	0,5	59,3
	100 a 200	3,2	-0,00	397,9	0,0	124,7
	> 200	0,0	0,0	0,0	0,0	0,0
	Superficie Erosionable	1.020.799,9	99,0	2.481.259,3	100,0	2,4
	Láminas de agua superficiales y humedales	2.779,6	0,3			
	Superficies artificiales	7.062,5	0,7			
	Total	1.030.642,0	100,0			
TARRAGONA	0 a 5	226.904,1	36,0	537.340,5	3,9	2,4
	5 a 10	124.956,4	19,8	891.866,9	6,5	7,1
	10 a 25	112.025,2	17,8	1.772.189,5	12,9	15,8
	25 a 50	61.301,5	9,7	2.177.126,9	15,8	35,5
	50 a 100	43.197,4	6,9	3.031.818,0	22,0	70,2
	100 a 200	22.623,9	3,6	3.104.810,9	22,5	137,2
	> 200	7.840,7	1,2	2.274.527,0	16,5	290,1
	Superficie Erosionable	598.849,1	95,0	13.789.679,7	100,0	23,0
	Láminas de agua superficiales y humedales	9.418,8	1,5			
	Superficies artificiales	22.018,5	3,5			
	Total	630.286,3	100,0			
TENERIFE	0 a 5	56.942,4	28,0	159.494,7	6,6	2,8
	5 a 10	50.701,0	24,9	370.792,1	15,4	7,3
	10 a 25	59.742,3	29,4	925.669,7	38,3	15,5
	25 a 50	15.005,3	7,4	500.016,7	20,7	33,3
	50 a 100	4.645,4	2,3	317.983,1	13,2	68,5
	100 a 200	951,9	0,5	115.493,7	4,8	121,3
	> 200	90,3	0,0	24.909,3	1,0	275,9
	Superficie Erosionable	188.078,6	92,5	2.414.359,3	100,0	12,8
	Láminas de agua superficiales y humedales	82,3	0,0			
	Superficies artificiales	15.275,5	7,5			
	Total	203.436,4	100,0			
TERUEL	0 a 5	949.074,3	64,1	1.868.103,3	14,9	2,0
	5 a 10	215.625,6	14,6	1.523.644,3	12,1	7,1
	10 a 25	189.753,8	12,8	2.970.872,7	23,7	15,7
	25 a 50	70.584,9	4,8	2.435.367,5	19,4	34,5
	50 a 100	29.845,7	2,0	2.032.894,4	16,2	68,1
	100 a 200	9.272,0	0,6	1.233.647,7	9,8	133,1
	> 200	1.791,3	0,1	483.960,6	3,9	270,2
	Superficie Erosionable	1.465.947,6	99,0	12.548.490,5	100,0	8,6
	Láminas de agua superficiales y humedales	3.177,1	0,2			
	Superficies artificiales	11.832,2	0,8			
	Total	1.480.957,0	100,0			

INVENTARIO NACIONAL DE EROSION DE SUELOS

6.6.7. EROSIÓN LAMINAR Y EN REGUEROS: Superficies y pérdidas de suelo según niveles erosivos, 2017 (conclusión)

Provincia	Nivel erosivo (t . ha ⁻¹ .año ⁻¹)	Superficie geográfica		Pérdidas de suelo		Pérdidas medias (t . ha ⁻¹ .año ⁻¹)
		Hectáreas	Porcentaje	t . año ⁻¹	Porcentaje	
TOLEDO	0 a 5	1.168.036,8	76,0	1.786.846,5	26,6	1,5
	5 a 10	167.941,1	10,9	1.180.154,8	17,6	7,0
	10 a 25	112.767,7	7,3	1.702.437,0	25,4	15,1
	25 a 50	29.833,7	1,9	1.017.842,7	15,2	34,1
	50 a 100	10.184,7	0,7	682.089,0	10,2	67,0
	100 a 200	2.233,7	0,2	288.523,7	4,3	129,2
	> 200	202,7	0,0	51.256,0	0,8	252,8
	Superficie Erosionable	1.491.200,4	97,0	6.709.149,7	100,0	4,5
	Láminas de agua superficiales y humedales	13.264,4	0,9	-	-	-
	Superficies artificiales	32.517,4	2,1	-	-	-
	Total	1.536.982,2	100,0	-	-	-
VALENCIA	0 a 5	506.454,3	46,9	1.125.945,1	8,9	2,2
	5 a 10	221.571,1	20,5	1.578.234,2	12,4	7,1
	10 a 25	164.091,0	15,2	2.524.930,5	19,9	15,4
	25 a 50	66.327,2	6,1	2.315.399,4	18,3	34,9
	50 a 100	34.483,9	3,2	2.375.097,8	18,7	68,9
	100 a 200	12.732,0	1,2	1.711.093,1	13,5	134,4
	> 200	3.473,9	0,3	1.053.095,2	8,3	303,2
	Superficie Erosionable	1.009.133,3	93,4	12.683.795,2	100,0	12,6
	Láminas de agua superficiales y humedales	12.646,4	1,2	-	-	-
	Superficies artificiales	58.829,0	5,4	-	-	-
	Total	1.080.608,7	100,0	-	-	-
VALLADOLID	0 a 5	719.808,1	88,8	688.996,3	42,6	1,0
	5 a 10	40.068,8	4,9	277.879,1	17,2	6,9
	10 a 25	25.721,8	3,2	392.752,8	24,3	15,3
	25 a 50	6.153,2	0,8	203.975,8	12,6	33,2
	50 a 100	838,9	0,1	51.651,3	3,2	61,6
	100 a 200	29,3	0,0	3.363,2	0,2	114,9
	> 200	0,0	0,0	0,0	0,0	0,0
	Superficie Erosionable	792.620,0	97,7	1.618.618,4	100,0	2,0
	Láminas de agua superficiales y humedales	1.488,5	0,2	-	-	-
	Superficies artificiales	16.940,5	2,1	-	-	-
	Total	811.049,0	100,0	-	-	-
ZAMORA	0 a 5	853.008,3	80,8	1.029.733,9	28,8	1,2
	5 a 10	98.957,1	9,4	697.467,6	19,5	7,1
	10 a 25	57.486,6	5,4	849.122,3	23,8	14,8
	25 a 50	11.133,9	1,1	375.258,3	10,5	33,7
	50 a 100	3.619,5	0,3	247.292,8	6,9	68,3
	100 a 200	1.337,1	0,1	181.735,1	5,1	135,9
	> 200	574,0	0,1	192.693,9	5,4	335,7
	Superficie Erosionable	1.026.116,5	97,2	3.573.303,9	100,0	3,5
	Láminas de agua superficiales y humedales	16.532,8	1,6	-	-	-
	Superficies artificiales	13.477,1	1,3	-	-	-
	Total	1.056.126,4	100,0	-	-	-
ZARAGOZA	0 a 5	1.189.100,0	68,9	2.021.097,6	20,8	1,7
	5 a 10	216.152,0	12,5	1.538.310,5	15,8	7,1
	10 a 25	196.725,4	11,4	3.068.956,6	31,6	15,6
	25 a 50	63.478,6	3,7	2.143.008,0	22,1	33,8
	50 a 100	13.479,8	0,8	859.955,6	8,9	63,8
	100 a 200	752,3	0,0	88.430,8	0,9	117,5
	> 200	4,0	-0,0	890,5	0,0	0,0
	Superficie Erosionable	1.679.692,1	97,2	9.720.649,6	100,0	5,8
	Láminas de agua superficiales y humedales	18.452,4	1,1	-	-	-
	Superficies artificiales	29.278,3	1,7	-	-	-
	Total	1.727.422,8	100,0	-	-	-

INVENTARIO NACIONAL DE EROSION DE SUELOS

6.6.9. Erosión potencial (laminar y en regueros), 2017 (continuación)

Provincia	Nivel erosivo (t. ha-1.año-1)	Capacidad climática de recuperación de la vegetación						Superficie geográfica	
		Baja		Media		Alta		Hectáreas	Porcentaje
		Hectáreas	Porcentaje	Hectáreas	Porcentaje	Hectáreas	Porcentaje		
CÁCERES	0 a 5	141.148,0	7,1	9.772,3	0,5	5.954,4	0,3	156.874,7	7,9
	5 a 10	207.365,8	10,4	4,4	0,0	0,0	0,0	207.370,3	10,4
	10 a 25	416.248,6	21,0	32,8	0,0	1,9	0,0	416.283,2	21,0
	25 a 50	345.526,8	17,4	245,6	0,0	16,4	0,0	345.788,9	17,4
	50 a 100	276.470,2	13,9	1.155,2	0,1	63,9	0,0	277.689,3	14,0
	100 a 200	202.308,5	10,2	4.128,5	0,2	200,6	0,0	206.637,6	10,4
	> 200	223.260,0	11,2	97.561,4	4,9	3.528,1	0,2	324.349,5	16,3
	Superficie Erosionable	1.812.327,9	91,2	112.900,1	5,7	9.765,4	0,5	1.934.993,4	97,4
	Láminas de agua superficiales y humedales	36.739,4	1,8	109,7	0,0	3,7	0,0	36.852,8	1,9
	Superficies artificiales	14.212,7	0,7	764,2	0,0	0,0	0,0	14.976,9	0,8
	Total	1.863.280,1	93,8	113.774,1	5,7	9.769,0	0,5	1.986.823,2	100,0
CÁDIZ	0 a 5	53.915,9	7,3	0,0	0,0	0,0	0,0	53.915,9	7,3
	5 a 10	33.356,7	4,5	0,0	0,0	0,0	0,0	33.356,7	4,5
	10 a 25	71.256,0	9,6	0,0	0,0	0,0	0,0	71.256,0	9,6
	25 a 50	65.775,7	8,9	0,0	0,0	0,0	0,0	65.775,7	8,9
	50 a 100	85.937,6	11,6	0,0	0,0	0,0	0,0	85.937,6	11,6
	100 a 200	104.602,6	14,1	0,0	0,0	0,0	0,0	104.602,6	14,1
	> 200	268.092,0	36,0	0,0	0,0	0,0	0,0	268.092,0	36,0
	Superficie Erosionable	682.936,5	91,8	0,0	0,0	0,0	0,0	682.936,5	91,8
	Láminas de agua superficiales y humedales	23.256,9	3,1	0,0	0,0	0,0	0,0	23.256,9	3,1
	Superficies artificiales	37.394,8	5,0	0,0	0,0	0,0	0,0	37.394,8	5,0
	Total	743.588,2	100,0	0,0	0,0	0,0	0,0	743.588,2	100,0
CANTABRIA	0 a 5	0,0	0,0	9.060,0	1,7	18.574,4	3,5	27.634,4	5,2
	5 a 10	0,0	0,0	1.200,9	0,2	5.086,1	1,0	6.287,0	1,2
	10 a 25	0,0	0,0	2.744,8	0,5	16.468,8	3,1	19.213,5	3,6
	25 a 50	0,0	0,0	3.121,6	0,6	24.128,5	4,5	27.250,1	5,1
	50 a 100	0,0	0,0	4.582,5	0,9	42.590,7	8,0	47.173,2	8,9
	100 a 200	0,0	0,0	5.242,9	1,0	74.834,7	14,1	80.077,6	15,1
	> 200	0,0	0,0	27.647,2	5,2	276.410,5	51,9	304.057,7	57,1
	Superficie Erosionable	0,0	0,0	53.600,0	10,1	458.093,6	86,1	511.693,5	96,2
	Láminas de agua superficiales y humedales	0,0	0,0	29,3	0,0	7.513,6	1,4	7.542,9	1,4
	Superficies artificiales	0,0	0,0	186,9	0,0	12.716,1	2,4	12.902,9	2,4
	Total	0,0	0,0	53.816,1	10,1	478.323,2	89,9	532.139,4	100,0
CASTELLÓN	0 a 5	9.222,7	1,4	7.405,2	1,1	706,2	0,1	17.334,1	2,6
	5 a 10	4.360,1	0,7	805,9	0,1	17,6	0,0	5.183,5	0,8
	10 a 25	22.695,1	3,4	10.329,2	1,6	780,0	0,1	33.804,4	5,1
	25 a 50	19.833,2	3,0	20.441,2	3,1	2.569,3	0,4	42.843,7	6,5
	50 a 100	21.545,5	3,3	30.098,9	4,5	5.829,8	0,9	57.474,2	8,7
	100 a 200	35.521,8	5,4	53.175,7	8,0	12.989,7	2,0	101.687,3	15,3
	> 200	128.965,1	19,4	205.716,6	31,0	44.299,1	6,7	378.980,8	57,1
	Superficie Erosionable	242.143,6	36,5	327.972,7	49,5	67.191,7	10,1	637.307,9	96,1
	Láminas de agua superficiales y humedales	3.606,9	0,5	3.200,9	0,5	620,9	0,1	7.428,7	1,1
	Superficies artificiales	12.861,7	1,9	5.245,8	0,8	341,2	0,1	18.448,7	2,8
	Total	258.612,2	39,0	336.419,4	50,7	68.153,8	10,3	663.185,3	100,0
CÓRDOBA	0 a 5	31.362,5	2,3	40,2	- 0,00	0,0	0,0	31.402,7	2,3
	5 a 10	70.074,1	5,1	15,6	- 0,00	0,0	0,0	70.089,7	5,1
	10 a 25	207.145,8	15,0	148,3	0,0	0,0	0,0	207.294,1	15,1
	25 a 50	186.043,9	13,5	301,9	0,0	0,0	0,0	186.345,8	13,5
	50 a 100	216.280,7	15,7	805,2	0,1	0,0	0,0	217.085,9	15,8
	100 a 200	251.386,9	18,3	1.673,3	0,1	0,0	0,0	253.060,2	18,4
	> 200	360.162,7	26,2	12.248,5	0,9	0,0	0,0	372.411,1	27,1
	Superficie Erosionable	1.322.456,5	96,0	15.233,0	1,1	0,0	0,0	1.337.689,5	97,1
	Láminas de agua superficiales y humedales	15.039,3	1,1	0,0	0,0	0,0	0,0	15.039,3	1,1
	Superficies artificiales	24.349,6	1,8	52,5	- 0,00	0,0	0,0	24.402,0	1,8
	Total	1.361.845,4	98,9	15.285,4	1,1	0,0	0,0	1.377.130,9	100,0
EL HIERRO	0 a 5	21,0	0,1	0,0	0,0	0,0	0,0	21,0	0,1
	5 a 10	125,5	0,5	0,0	0,0	0,0	0,0	125,5	0,5
	10 a 25	1.405,3	5,2	0,0	0,0	0,0	0,0	1.405,3	5,2
	25 a 50	3.106,2	11,6	0,0	0,0	0,0	0,0	3.106,2	11,6
	50 a 100	5.308,7	19,8	0,0	0,0	0,0	0,0	5.308,7	19,8
	100 a 200	6.788,2	25,3	0,0	0,0	0,0	0,0	6.788,2	25,3
	> 200	9.717,0	36,2	0,0	0,0	0,0	0,0	9.717,0	36,2
	Superficie Erosionable	26.471,9	98,5	0,0	0,0	0,0	0,0	26.471,9	98,5
	Láminas de agua superficiales y humedales	1,9	0,0	0,0	0,0	0,0	0,0	1,9	0,0
	Superficies artificiales	398,2	1,5	0,0	0,0	0,0	0,0	398,2	1,5
	Total	26.872,0	100,0	0,0	0,0	0,0	0,0	26.872,0	100,0
FUERTEVENTURA	0 a 5	29.390,1	17,7	0,0	0,0	0,0	0,0	29.390,1	17,7
	5 a 10	22.106,1	13,3	0,0	0,0	0,0	0,0	22.106,1	13,3
	10 a 25	31.681,5	19,1	0,0	0,0	0,0	0,0	31.681,5	19,1
	25 a 50	20.532,5	12,4	0,0	0,0	0,0	0,0	20.532,5	12,4
	50 a 100	19.140,4	11,5	0,0	0,0	0,0	0,0	19.140,4	11,5
	100 a 200	18.246,4	11,0	0,0	0,0	0,0	0,0	18.246,4	11,0
	> 200	20.768,4	12,5	0,0	0,0	0,0	0,0	20.768,4	12,5
	Superficie Erosionable	161.865,3	97,5	0,0	0,0	0,0	0,0	161.865,3	97,5
	Láminas de agua superficiales y humedales	856,8	0,5	0,0	0,0	0,0	0,0	856,8	0,5
	Superficies artificiales	3.251,5	2,0	0,0	0,0	0,0	0,0	3.251,5	2,0
	Total	165.973,6	100,0	0,0	0,0	0,0	0,0	165.973,6	100,0

INVENTARIO NACIONAL DE EROSION DE SUELOS

6.6.12. Erosión potencial (laminar y en regueros), 2017 (continuación)

Provincia	Nivel erosivo (t. ha-1.año-1)	Capacidad climática de recuperación de la vegetación						Superficie geográfica	
		Baja		Media		Alta		Hectáreas	Porcentaje
		Hectáreas	Porcentaje	Hectáreas	Porcentaje	Hectáreas	Porcentaje		
MÁLAGA	0 a 5	38.133,6	5,2	0,0	0,0	0,0	0,0	38.133,6	5,2
	5 a 10	14.750,5	2,0	0,0	0,0	0,0	0,0	14.750,5	2,0
	10 a 25	33.357,5	4,6	0,0	0,0	0,0	0,0	33.357,5	4,6
	25 a 50	31.432,9	4,3	0,0	0,0	0,0	0,0	31.432,9	4,3
	50 a 100	46.763,5	6,4	0,0	0,0	0,0	0,0	46.763,5	6,4
	100 a 200	81.914,4	11,2	0,0	0,0	0,0	0,0	81.914,4	11,2
	> 200	439.898,8	60,2	0,0	0,0	0,0	0,0	439.898,8	60,2
	Superficie Erosionable	686.251,2	93,9	0,0	0,0	0,0	0,0	686.251,2	93,9
	Láminas de agua superficiales y humedales	6.936,5	1,0	0,0	0,0	0,0	0,0	6.936,5	1,0
	Superficies artificiales	37.479,5	5,1	0,0	0,0	0,0	0,0	37.479,5	5,1
	Total	730.667,1	100,0	0,0	0,0	0,0	0,0	730.667,1	100,0
MURCIA	0 a 5	64.505,6	5,7	365,1	0,0	0,0	0,0	64.870,8	5,7
	5 a 10	68.567,9	6,1	1.590,6	0,1	0,0	0,0	70.158,5	6,2
	10 a 25	202.137,1	17,9	7.144,1	0,6	0,0	0,0	209.281,3	18,5
	25 a 50	127.686,6	11,3	5.427,1	0,5	0,0	0,0	133.113,7	11,8
	50 a 100	131.185,0	11,6	5.827,5	0,5	0,0	0,0	137.012,5	12,1
	100 a 200	135.741,4	12,0	6.682,9	0,6	0,0	0,0	142.424,3	12,6
	> 200	316.493,6	28,0	27.482,4	2,4	0,0	0,0	343.976,0	30,4
	Superficie Erosionable	1.046.317,2	92,5	54.519,8	4,8	0,0	0,0	1.100.837,0	97,3
	Láminas de agua superficiales y humedales	5.794,2	0,5	5,4	0,0	0,0	0,0	5.799,5	0,5
	Superficies artificiales	24.555,2	2,2	68,5	0,0	0,0	0,0	24.623,7	2,2
	Total	1.076.666,6	95,2	54.593,7	4,8	0,0	0,0	1.131.260,3	100,0
NAVARRA	0 a 5	47.358,3	4,6	9.132,0	0,9	4.893,1	0,5	61.383,4	5,9
	5 a 10	50.168,5	4,8	9.667,2	0,9	3.533,6	0,3	63.369,2	6,1
	10 a 25	67.743,1	6,5	32.352,8	3,1	17.418,0	1,7	117.513,9	11,3
	25 a 50	45.413,8	4,4	36.599,0	3,5	23.651,6	2,3	105.664,4	10,2
	50 a 100	36.702,6	3,5	44.632,0	4,3	36.377,1	3,5	117.711,6	11,3
	100 a 200	23.532,0	2,3	45.383,2	4,4	53.233,1	5,1	122.148,3	11,8
	> 200	16.603,0	1,6	100.039,5	9,6	315.509,3	30,4	432.151,9	41,6
	Superficie Erosionable	287.521,2	27,7	277.805,6	26,7	454.615,8	43,8	1.019.942,6	98,2
	Láminas de agua superficiales y humedales	2.169,5	0,2	1.182,6	0,1	494,1	0,1	3.846,1	0,4
	Superficies artificiales	4.495,1	0,4	3.297,5	0,3	7.487,8	0,7	15.280,4	1,5
	Total	294.185,8	28,3	282.285,6	27,2	462.597,7	44,5	1.039.069,1	100,0
OURENSE	0 a 5	493,8	0,1	37.049,5	5,1	7.488,2	1,0	45.031,5	6,2
	5 a 10	12,0	0,0	15.580,9	2,1	588,8	0,1	16.181,6	2,2
	10 a 25	115,1	0,0	40.889,4	5,6	3.400,1	0,5	44.404,7	6,1
	25 a 50	438,1	0,1	60.579,8	8,3	8.772,8	1,2	69.790,7	9,6
	50 a 100	1.393,0	0,2	82.862,5	11,4	18.504,2	2,5	102.759,7	14,1
	100 a 200	3.113,1	0,4	89.982,4	12,4	29.667,2	4,1	122.762,6	16,9
	> 200	9.685,8	1,3	187.390,2	25,8	111.227,4	15,3	308.303,4	42,4
	Superficie Erosionable	15.250,9	2,1	514.334,7	70,7	179.648,7	24,7	709.234,3	97,5
	Láminas de agua superficiales y humedales	664,0	0,1	3.837,3	0,5	2.993,1	0,4	7.494,4	1,0
	Superficies artificiales	153,3	0,0	7.104,6	1,0	3.352,0	0,5	10.609,9	1,5
	Total	16.068,2	2,2	525.276,6	72,2	185.993,7	25,6	727.338,5	100,0
PALENCIA	0 a 5	75.879,4	9,4	83.429,9	10,4	4.338,6	0,5	163.647,9	20,3
	5 a 10	41.508,0	5,2	105.162,6	13,1	2.451,0	0,3	146.915,7	18,2
	10 a 25	27.871,0	3,5	111.010,1	13,8	2.655,8	0,3	141.537,0	17,6
	25 a 50	16.856,8	2,1	59.066,0	7,3	5.996,1	0,7	81.918,9	10,2
	50 a 100	14.637,9	1,8	48.318,9	6,0	11.041,7	1,4	73.998,5	9,2
	100 a 200	16.962,5	2,1	33.892,2	4,2	21.046,7	2,6	71.901,4	8,9
	> 200	11.167,7	1,4	20.623,2	2,6	79.724,3	9,9	111.515,1	13,9
	Superficie Erosionable	204.883,3	25,4	461.502,9	57,3	125.048,3	15,5	791.434,5	98,3
	Láminas de agua superficiales y humedales	485,9	0,1	1.519,4	0,2	1.193,0	0,2	3.198,3	0,4
	Superficies artificiales	4.498,3	0,6	5.116,8	0,6	1.003,4	0,1	10.618,4	1,3
	Total	209.867,5	26,1	468.139,1	58,1	127.244,7	15,8	805.251,2	100,0
PONTEVEDRA	0 a 5	0,0	0,0	3.667,5	0,8	1.768,3	0,4	5.435,8	1,2
	5 a 10	0,0	0,0	1.562,5	0,4	827,8	0,2	2.390,3	0,5
	10 a 25	0,0	0,0	10.179,9	2,3	5.770,2	1,3	15.950,2	3,5
	25 a 50	0,0	0,0	22.525,0	5,0	7.969,0	1,8	30.494,0	6,8
	50 a 100	0,0	0,0	41.738,6	9,3	17.819,0	4,0	59.557,6	13,3
	100 a 200	0,0	0,0	58.491,9	13,0	30.437,7	6,8	88.929,6	19,8
	> 200	0,0	0,0	145.724,9	32,4	83.913,0	18,7	229.638,0	51,1
	Superficie Erosionable	0,0	0,0	283.890,4	63,2	148.505,0	33,0	432.395,4	96,2
	Láminas de agua superficiales y humedales	0,0	0,0	1.752,3	0,4	998,6	0,2	2.750,9	0,6
	Superficies artificiales	0,0	0,0	3.751,6	0,8	10.553,2	2,4	14.304,8	3,2
	Total	0,0	0,0	289.394,3	64,4	160.056,8	35,6	449.451,0	100,0
PRINCIPADO DE ASTURIAS	0 a 5			21.583,7	2,0	5.188,5	0,5	26.772,1	2,5
	5 a 10			267,5	0,0	2.838,1	0,3	3.105,6	0,3
	10 a 25			1.334,3	0,1	17.572,6	1,7	18.906,9	1,8
	25 a 50			2.860,0	0,3	30.796,8	2,9	33.656,8	3,2
	50 a 100			4.287,0	0,4	46.377,7	4,4	50.664,7	4,8
	100 a 200			6.436,7	0,6	87.298,8	8,2	93.735,5	8,8
	> 200			56.563,7	5,3	753.389,1	71,1	809.952,8	76,4
	Superficie Erosionable			93.332,8	8,8	943.461,6	89,0	1.036.794,4	97,8
	Láminas de agua superficiales y humedales			531,8	0,1	3.835,9	0,4	4.367,7	0,4
	Superficies artificiales			939,8	0,1	18.255,3	1,7	19.195,1	1,8
	Total			94.804,4	9,0	965.552,8	91,1	1.060.357,1	100,0

INVENTARIO NACIONAL DE EROSION DE SUELOS

6.6.14. Erosión potencial (laminar y en regueros), 2017 (conclusión)

Provincia	Nivel erosivo (t. ha-1.año-1)	Capacidad climática de recuperación de la vegetación						Superficie geográfica	
		Baja		Media		Alta		Hectáreas	Porcentaje
		Hectáreas	Porcentaje	Hectáreas	Porcentaje	Hectáreas	Porcentaje		
TOLEDO	0 a 5	416.546,7	27,1	16,0	~ 0,00	0,0	0,0	416.562,7	27,1
	5 a 10	244.037,2	15,9	29,9	~ 0,00	0,0	0,0	244.067,1	15,9
	10 a 25	293.437,2	19,1	107,9	0,0	0,0	0,0	293.545,1	19,1
	25 a 50	194.356,3	12,7	158,7	0,0	0,0	0,0	194.515,0	12,7
	50 a 100	154.511,5	10,1	120,8	0,0	0,0	0,0	154.632,3	10,1
	100 a 200	109.071,6	7,1	130,4	0,0	0,0	0,0	109.202,0	7,1
	> 200	78.601,6	5,1	74,6	~ 0,00	0,0	0,0	78.676,2	5,1
	Superficie Erosionable	1.490.562,1	97,0	638,3	0,0	0,0	0,0	1.491.200,4	97,0
	Láminas de agua superficiales y humedales	13.220,8	0,9	43,6	~ 0,00	0,0	0,0	13.264,4	0,9
	Superficies artificiales	32.517,4	2,1	0,0	0,0	0,0	0,0	32.517,4	2,1
Total	1.536.300,4	100,0	691,8	0,0	0,0	0,0	1.536.982,2	100,0	
VALENCIA	0 a 5	43.027,4	4,0	341,4	0,0	0,0	0,0	43.368,8	4,0
	5 a 10	23.808,4	2,2	121,1	0,0	0,0	0,0	23.929,4	2,2
	10 a 25	97.896,7	9,1	704,9	0,1	0,0	0,0	98.601,5	9,1
	25 a 50	107.753,8	10,0	2.011,4	0,2	0,0	0,0	109.765,2	10,2
	50 a 100	147.100,7	13,6	3.990,8	0,4	0,0	0,0	151.091,5	14,0
	100 a 200	183.072,1	17,0	5.384,5	0,5	0,0	0,0	188.456,6	17,5
	> 200	381.714,6	35,3	12.205,8	1,1	0,0	0,0	393.920,3	36,5
	Superficie Erosionable	984.373,5	91,1	24.759,8	2,3	0,0	0,0	1.009.133,3	93,4
	Láminas de agua superficiales y humedales	12.393,6	1,2	252,9	0,0	0,0	0,0	12.646,4	1,2
	Superficies artificiales	57.214,3	5,3	1.614,7	0,2	0,0	0,0	58.829,0	5,4
Total	1.053.981,4	97,5	26.627,3	2,5	0,0	0,0	1.080.608,7	100,0	
VALLADOLID	0 a 5	453.161,2	55,9	4.968,7	0,6	0,0	0,0	458.130,0	56,5
	5 a 10	129.849,9	16,0	1.778,8	0,2	0,0	0,0	131.628,7	16,2
	10 a 25	104.616,6	12,9	797,7	0,1	0,0	0,0	105.414,4	13,0
	25 a 50	52.861,6	6,5	123,2	0,0	0,0	0,0	52.984,7	6,5
	50 a 100	33.157,4	4,1	32,3	~ 0,00	0,0	0,0	33.189,7	4,1
	100 a 200	10.412,1	1,3	4,8	~ 0,00	0,0	0,0	10.416,8	1,3
	> 200	855,8	0,1	0,0	0,0	0,0	0,0	855,8	0,1
	Superficie Erosionable	784.914,5	96,8	7.705,5	1,0	0,0	0,0	792.620,0	97,7
	Láminas de agua superficiales y humedales	1.475,2	0,2	13,4	~ 0,00	0,0	0,0	1.488,5	0,2
	Superficies artificiales	16.457,4	2,0	483,0	0,1	0,0	0,0	16.940,5	2,1
Total	802.847,1	99,0	8.201,9	1,0	0,0	0,0	811.049,0	100,0	
ZAMORA	0 a 5	286.359,4	27,1	4.643,0	0,4	22.221,2	2,1	313.223,6	29,7
	5 a 10	167.728,5	15,9	2.789,7	0,3	29,7	0,0	170.547,9	16,1
	10 a 25	181.230,9	17,2	13.345,5	1,3	160,7	0,0	194.737,1	18,4
	25 a 50	95.486,8	9,0	17.239,2	1,6	372,2	0,0	113.098,2	10,7
	50 a 100	55.728,0	5,3	22.520,4	2,1	1.012,1	0,1	79.260,4	7,5
	100 a 200	27.334,6	2,6	24.739,5	2,3	2.600,5	0,3	54.674,7	5,2
	> 200	24.315,4	2,3	45.555,8	4,3	30.703,4	2,9	100.574,6	9,5
	Superficie Erosionable	838.183,6	79,4	130.833,1	12,4	57.099,8	5,4	1.026.116,5	97,2
	Láminas de agua superficiales y humedales	14.277,1	1,4	1.668,1	0,2	587,6	0,1	16.532,8	1,6
	Superficies artificiales	10.989,4	1,0	2.299,2	0,2	188,6	0,0	13.477,1	1,3
Total	863.450,1	81,8	134.800,4	12,8	57.875,9	5,5	1.056.126,4	100,0	
ZARAGOZA	0 a 5	148.582,3	8,6	13.754,7	0,8	28,3	~ 0,00	162.365,4	9,4
	5 a 10	154.288,5	8,9	19.642,1	1,1	23,6	~ 0,00	173.954,1	10,1
	10 a 25	249.824,9	14,5	41.030,0	2,4	265,5	0,0	291.121,4	16,9
	25 a 50	247.344,6	14,3	57.404,2	3,3	1.405,4	0,1	306.154,1	17,7
	50 a 100	261.992,1	15,2	92.383,6	5,4	5.795,6	0,3	360.171,3	20,9
	100 a 200	164.646,0	9,5	104.360,6	6,0	16.481,2	1,0	285.487,7	16,5
	> 200	38.492,2	2,2	38.822,1	2,3	23.123,7	1,3	100.438,0	5,8
	Superficie Erosionable	1.265.170,5	73,2	367.397,3	21,3	47.124,3	2,7	1.679.692,1	97,2
	Láminas de agua superficiales y humedales	14.768,0	0,9	3.667,2	0,2	17,2	~ 0,00	18.452,4	1,1
	Superficies artificiales	27.775,7	1,6	1.395,8	0,1	106,9	0,0	29.278,3	1,7
Total	1.307.714,1	75,7	372.460,3	21,6	47.248,4	2,7	1.727.422,8	100,0	

INVENTARIO NACIONAL

6.6.15. EROSIÓN EN CÁRCAVAS Y BARRANCOS: Superficies de zonas de erosión en cárcavas y barrancos según niveles de erosión laminar y en regueros, 2017

Provincia	Nivel erosivo (t . ha-1.año-1)	Superficie erosionable (ha)	Superficie de erosión en cárcavas y barrancos	
			Hectáreas	Porcentaje ⁽¹⁾
A CORUÑA	0 a 5	419.896,3	398,0	0,1
	5 a 10	96.981,3	93,3	0,1
	10 a 25	124.472,5	70,4	0,1
	25 a 50	66.410,6	17,6	0,0
	50 a 100	36.788,3	9,6	0,0
	100 a 200	16.214,0	7,1	0,0
	> 200	6.437,2	12,2	0,2
	Superficie Erosionable	767.200,1	608,2	0,1
ALICANTE	0 a 5	266.807,5	1.410,9	0,5
	5 a 10	89.630,7	1.338,1	1,5
	10 a 25	87.962,4	454,5	0,5
	25 a 50	37.489,4	167,7	0,5
	50 a 100	20.892,7	4.028,6	19,3
	100 a 200	11.492,9	30,6	0,3
	> 200	5.472,0	4,7	0,1
	Superficie Erosionable	519.747,7	7.435,1	1,4
ALMERIA	0 a 5	404.577,5	21.582,9	5,3
	5 a 10	208.671,9	11.226,9	5,4
	10 a 25	163.845,4	4.713,5	2,9
	25 a 50	45.584,1	693,6	1,5
	50 a 100	17.874,1	182,2	1,0
	100 a 200	4.813,9	22,4	0,5
	> 200	1.020,2	2,5	0,3
	Superficie Erosionable	846.387,1	38.423,9	4,5
ÁVILA	0 a 5	602.841,2	2.025,3	0,3
	5 a 10	88.634,6	102,2	0,1
	10 a 25	70.066,9	75,6	0,1
	25 a 50	19.281,3	12,0	0,1
	50 a 100	6.322,7	0,7	0,0
	100 a 200	2.970,5	0,1	-0,0
	> 200	1.816,2	0,0	0,0
	Superficie Erosionable	791.933,5	2.215,9	0,3
BADAJOZ	0 a 5	1.463.085,2	6.824,2	0,5
	5 a 10	308.457,0	2.075,1	0,7
	10 a 25	217.614,2	436,1	0,2
	25 a 50	72.151,7	31,1	0,0
	50 a 100	30.457,5	8,4	0,0
	100 a 200	11.960,4	0,9	0,0
	> 200	4.849,9	0,0	0,0
	Superficie Erosionable	2.108.575,8	9.375,8	0,4
BARCELONA	0 a 5	113.200,6	330,0	0,3
	5 a 10	160.098,2	747,5	0,5
	10 a 25	221.604,5	817,6	0,4
	25 a 50	77.047,4	127,7	0,2
	50 a 100	50.937,0	85,1	0,2
	100 a 200	39.430,8	45,0	0,1
	> 200	21.141,3	12,7	0,1
	Superficie Erosionable	683.459,7	2.165,5	0,3
BURGOS	0 a 5	1.014.500,2	11.265,5	1,1
	5 a 10	155.428,3	507,1	0,3
	10 a 25	144.982,8	814,2	0,6
	25 a 50	60.056,6	481,3	0,8
	50 a 100	24.227,2	198,9	0,8
	100 a 200	5.679,5	22,1	0,4
	> 200	694,1	0,8	0,1
	Superficie Erosionable	1.405.568,6	13.289,8	1,0
CÁCERES	0 a 5	1.402.732,5	5.742,9	0,4
	5 a 10	212.118,8	3.578,9	1,7
	10 a 25	179.187,7	2.842,1	1,6
	25 a 50	78.101,0	998,6	1,3
	50 a 100	33.720,7	108,7	0,3
	100 a 200	17.789,4	13,3	0,1
	> 200	11.343,2	4,8	0,0
	Superficie Erosionable	1.934.993,4	13.289,3	0,7
CÁDIZ	0 a 5	197.651,7	70,3	0,0
	5 a 10	109.758,9	88,3	0,1
	10 a 25	187.004,4	165,0	0,1
	25 a 50	107.033,6	95,3	0,1
	50 a 100	53.952,3	62,4	0,1
	100 a 200	20.380,7	36,8	0,2
	> 200	7.154,9	10,4	0,2
	Superficie Erosionable	682.936,5	528,4	0,1
CANTABRIA	0 a 5	186.815,0	741,2	0,4
	5 a 10	119.734,5	769,9	0,6
	10 a 25	114.574,8	926,7	0,8
	25 a 50	35.506,0	34,3	0,1
	50 a 100	29.546,1	3,3	0,0
	100 a 200	18.802,8	18,5	0,1
	> 200	6.714,4	42,4	0,6
	Superficie Erosionable	511.693,5	2.536,3	0,5
CASTELLÓN	0 a 5	259.167,4	864,8	39,2
	5 a 10	175.413,9	844,1	38,3
	10 a 25	95.472,8	445,7	20,2
	25 a 50	33.225,9	16,9	0,8
	50 a 100	33.823,5	5,3	0,2
	100 a 200	26.147,2	13,4	0,6
	> 200	14.057,4	15,8	0,7
	Superficie Erosionable	637.307,9	2.205,9	100,0

(1) Los porcentajes están referidos a cada nivel erosivo

INVENTARIO NACIONAL

**6.6.16. EROSIÓN EN CÁRCAVAS Y BARRANCOS: Superficies de zonas de erosión
en cárcavas y barrancos según niveles de erosión laminar y en regueros, 2017
(continuación)**

Provincia	Nivel erosivo (t . ha-1.año-1)	Superficie erosionable (ha)	Superficie de erosión en cárcavas y barrancos	
			Hectáreas	Porcentaje ⁽¹⁾
CÓRDOBA	0 a 5	484.625,3	3.177,9	0,7
	5 a 10	220.695,6	5.204,5	2,4
	10 a 25	279.602,5	4.612,9	1,7
	25 a 50	170.470,2	581,9	0,3
	50 a 100	117.162,2	385,8	0,3
	100 a 200	50.801,9	210,6	0,4
	> 200	14.331,9	31,0	0,2
	Superficie Erosionable	1.337.689,5	14.204,6	1,1
EL HIERRO	0 a 5	13.441,6	131,1	1,0
	5 a 10	5.517,7	89,1	1,6
	10 a 25	5.728,9	6,6	0,1
	25 a 50	1.636,0	0,0	0,0
	50 a 100	145,1	0,0	0,0
	100 a 200	2,7	0,0	0,0
	> 200	0,0	0,0	0,0
	Superficie Erosionable	26.471,9	226,9	0,9
FUERTEVENTURA	0 a 5	126.308,7	13.141,8	10,4
	5 a 10	18.496,9	6.850,1	37,0
	10 a 25	13.269,5	4.120,6	31,1
	25 a 50	2.911,9	427,9	14,7
	50 a 100	523,1	70,7	13,5
	100 a 200	201,7	33,4	16,6
	> 200	153,5	37,6	24,5
	Superficie Erosionable	161.865,3	24.682,1	15,3
GIRONA	0 a 5	200.476,2	3.114,2	1,6
	5 a 10	108.687,6	2.129,1	2,0
	10 a 25	137.649,2	1.125,2	0,8
	25 a 50	65.474,3	183,8	0,3
	50 a 100	29.703,2	39,1	0,1
	100 a 200	12.619,4	2,6	0,0
	> 200	7.422,2	5,1	0,1
	Superficie Erosionable	562.032,0	6.598,9	1,2
GRAN CANARIA	0 a 5	68.731,8	1.634,6	2,4
	5 a 10	25.007,7	256,8	1,0
	10 a 25	34.285,9	143,4	0,4
	25 a 50	11.136,7	22,6	0,2
	50 a 100	3.040,1	1,4	0,1
	100 a 200	732,8	0,0	0,0
	> 200	54,4	0,0	0,0
	Superficie Erosionable	142.989,3	2.058,8	1,4
GRANADA	0 a 5	431.209,9	20.005,4	4,6
	5 a 10	240.207,8	13.831,7	5,8
	10 a 25	298.024,3	14.679,8	4,9
	25 a 50	128.492,5	3.679,6	2,9
	50 a 100	72.923,4	641,5	0,9
	100 a 200	40.277,2	255,6	0,6
	> 200	21.042,9	223,5	1,1
	Superficie Erosionable	1.232.177,9	53.317,1	4,3
GUADALAJARA	0 a 5	879.244,5	3.262,9	0,4
	5 a 10	171.306,8	1.458,1	0,9
	10 a 25	109.709,5	481,8	0,4
	25 a 50	29.505,6	16,9	0,1
	50 a 100	8.286,9	3,0	0,0
	100 a 200	2.097,6	1,9	0,1
	> 200	268,7	0,0	0,0
	Superficie Erosionable	1.200.419,6	5.224,6	0,4
HUELVA	0 a 5	699.343,2	13.512,8	1,9
	5 a 10	112.238,8	4.223,6	3,8
	10 a 25	69.963,7	1.127,3	1,6
	25 a 50	31.253,4	145,1	0,5
	50 a 100	16.561,7	75,9	0,5
	100 a 200	5.303,7	9,1	0,2
	> 200	1.644,7	0,6	0,0
	Superficie Erosionable	936.309,2	19.094,5	2,0
HUESCA	0 a 5	937.192,1	22.176,8	2,4
	5 a 10	307.856,4	5.148,6	1,7
	10 a 25	213.877,0	1.900,6	0,9
	25 a 50	47.609,6	287,4	0,6
	50 a 100	20.270,2	117,2	0,6
	100 a 200	6.694,2	40,3	0,6
	> 200	1.253,2	10,5	0,8
	Superficie Erosionable	1.534.752,6	29.681,3	1,9
ILLES BALEARS	0 a 5	288.215,1	1.842,8	0,6
	5 a 10	74.668,2	467,1	0,6
	10 a 25	64.836,4	323,4	0,5
	25 a 50	26.621,1	83,8	0,3
	50 a 100	12.906,9	15,9	0,1
	100 a 200	4.622,4	4,6	0,1
	> 200	1.771,0	2,5	0,1
	Superficie Erosionable	473.641,1	2.740,1	0,6
JAÉN	0 a 5	352.962,9	3.003,9	0,9
	5 a 10	234.308,7	3.625,4	1,6
	10 a 25	289.600,7	3.022,2	1,0
	25 a 50	189.977,2	741,4	0,4
	50 a 100	148.643,8	40,0	0,0
	100 a 200	79.693,4	164,0	0,2
	> 200	24.375,9	3,0	0,0
	Superficie Erosionable	1.319.562,7	10.599,9	0,8

(1) Los porcentajes están referidos a cada nivel erosivo

INVENTARIO NACIONAL

6.6.17. EROSIÓN EN CÁRCAVAS Y BARRANCOS: Superficies de zonas de erosión en cárcavas y barrancos según niveles de erosión laminar y en regueros, 2017 (continuación)

Provincia	Nivel erosivo (t . ha-1.año-1)	Superficie erosionable (ha)	Superficie de erosión en cárcavas y barrancos	
			Hectáreas	Porcentaje ⁽¹⁾
LA GOMERA	0 a 5	18.054,4	67,0	0,4
	5 a 10	8.452,0	29,6	0,4
	10 a 25	8.745,2	10,1	0,1
	25 a 50	736,5	0,4	0,1
	50 a 100	464,5	0,0	0,0
	100 a 200	26,6	0,0	0,0
	> 200	0,0	0,0	0,0
	Superficie Erosionable	36.479,3	107,0	0,3
LA PALMA	0 a 5	15.789,3	96,1	0,6
	5 a 10	12.782,3	0,2	~ 0,00
	10 a 25	25.545,4	1,3	0,0
	25 a 50	11.317,4	4,6	0,0
	50 a 100	2.636,2	0,9	0,0
	100 a 200	1.160,5	0,1	0,0
	> 200	235,0	0,0	0,0
	Superficie Erosionable	69.465,9	103,2	0,2
LA RIOJA	0 a 5	229.656,5	9.558,1	4,2
	5 a 10	94.593,5	3.599,3	3,8
	10 a 25	100.622,3	3.857,0	3,8
	25 a 50	44.077,8	1.621,2	3,7
	50 a 100	18.451,9	523,4	2,8
	100 a 200	4.435,1	135,5	3,1
	> 200	617,6	15,9	2,6
	Superficie Erosionable	492.454,6	19.310,3	3,9
LANZAROTE	0 a 5	62.030,4	420,4	0,7
	5 a 10	5.336,6	511,4	9,6
	10 a 25	6.613,3	855,0	12,9
	25 a 50	3.182,0	385,1	12,1
	50 a 100	1.438,6	229,2	15,9
	100 a 200	156,4	17,3	11,1
	> 200	5,1	0,0	0,0
	Superficie Erosionable	78.762,5	2.418,3	3,1
LEÓN	0 a 5	946.916,6	1.771,5	0,2
	5 a 10	275.713,2	503,4	0,2
	10 a 25	228.757,3	285,6	0,1
	25 a 50	40.635,3	48,2	0,1
	50 a 100	14.205,3	63,9	0,5
	100 a 200	8.422,1	40,1	0,5
	> 200	3.839,3	1,8	0,1
	Superficie Erosionable	1.518.489,0	2.714,4	0,2
LLEIDA	0 a 5	450.174,0	1.588,9	24,1
	5 a 10	269.771,8	1.859,8	28,2
	10 a 25	284.458,4	2.480,8	37,6
	25 a 50	95.923,8	356,3	5,4
	50 a 100	54.905,6	168,9	2,6
	100 a 200	29.173,1	123,3	1,9
	> 200	11.826,9	26,5	0,4
	Superficie Erosionable	1.196.233,5	6.604,4	0,6
LUGO	0 a 5	515.653,2	1.571,3	0,3
	5 a 10	142.358,0	1.051,6	0,7
	10 a 25	156.781,3	1.238,3	0,8
	25 a 50	75.113,7	370,3	0,5
	50 a 100	39.903,8	63,8	0,2
	100 a 200	23.244,1	12,4	0,1
	> 200	18.932,9	9,1	0,1
	Superficie Erosionable	971.987,0	4.316,7	0,4
MADRID	0 a 5	480.705,6	6.564,5	1,4
	5 a 10	91.127,2	1.448,6	1,6
	10 a 25	76.577,8	792,0	1,0
	25 a 50	29.825,1	173,6	0,6
	50 a 100	18.006,4	128,5	0,7
	100 a 200	5.787,7	31,8	0,6
	> 200	1.463,5	2,7	0,2
	Superficie Erosionable	703.493,2	9.141,6	1,3
MÁLAGA	0 a 5	108.819,1	931,5	0,9
	5 a 10	93.238,5	3.291,8	3,5
	10 a 25	181.970,4	5.649,3	3,1
	25 a 50	114.000,7	1.012,6	0,9
	50 a 100	81.554,0	1.011,3	1,2
	100 a 200	68.670,9	1.319,8	1,9
	> 200	37.997,6	439,2	1,2
	Superficie Erosionable	686.251,2	13.655,4	2,0
MURCIA	0 a 5	513.232,7	70.438,4	13,7
	5 a 10	217.849,2	31.053,0	14,3
	10 a 25	199.535,9	30.315,1	15,2
	25 a 50	82.834,0	13.328,9	16,1
	50 a 100	49.029,4	8.532,4	17,4
	100 a 200	27.432,5	5.326,8	19,4
	> 200	10.923,5	2.033,8	18,6
	Superficie Erosionable	1.100.837,0	161.028,3	14,6
NAVARRA	0 a 5	489.720,1	18.468,8	3,8
	5 a 10	179.761,5	3.083,9	1,7
	10 a 25	191.636,7	2.189,9	1,1
	25 a 50	88.228,3	1.045,1	1,2
	50 a 100	46.645,8	718,1	1,5
	100 a 200	17.697,7	482,2	2,7
	> 200	6.252,7	190,8	3,1
	Superficie Erosionable	1.019.942,6	26.178,6	2,6

(1) Los porcentajes están referidos a cada nivel erosivo

INVENTARIO NACIONAL

6.6.18. EROSIÓN EN CÁRCAVAS Y BARRANCOS: Superficies de zonas de erosión en cárcavas y barrancos según niveles de erosión laminar y en regueros, 2017 (continuación)

Provincia	Nivel erosivo (t. ha-1.año-1)	Superficie erosionable (ha)	Superficie de erosión en cárcavas y barrancos	
			Hectáreas	Porcentaje ⁽¹⁾
OURENSE	0 a 5	532.588,4	4.910,5	0,9
	5 a 10	85.485,0	3.013,7	3,5
	10 a 25	55.371,5	1.558,0	2,8
	25 a 50	18.982,8	210,0	1,1
	50 a 100	9.978,1	35,3	0,4
	100 a 200	4.345,3	32,3	0,7
	> 200	2.483,1	0,8	0,0
	Superficie Erosionable	709.234,3	9.760,6	1,4
PALENCIA	0 a 5	604.023,7	5.498,4	0,9
	5 a 10	83.075,2	304,9	0,4
	10 a 25	67.662,5	315,1	0,5
	25 a 50	24.552,8	123,6	0,5
	50 a 100	9.938,5	39,4	0,4
	100 a 200	1.992,7	9,0	0,5
	> 200	189,1	3,8	2,0
	Superficie Erosionable	791.434,5	6.294,1	0,8
PONTEVEDRA	0 a 5	324.174,5	1.253,6	0,4
	5 a 10	24.448,6	99,8	0,4
	10 a 25	39.473,1	48,2	0,1
	25 a 50	28.007,9	0,0	0,0
	50 a 100	13.305,5	0,0	0,0
	100 a 200	2.757,7	0,0	0,0
	> 200	228,1	0,0	0,0
	Superficie Erosionable	432.395,4	1.401,6	0,3
PRINCIPADO DE ASTURIAS	0 a 5	432.468,5	3.436,1	0,8
	5 a 10	209.467,3	2.063,8	1,0
	10 a 25	224.647,8	1.345,3	0,6
	25 a 50	80.608,5	217,1	0,3
	50 a 100	54.432,1	27,9	0,1
	100 a 200	29.343,5	25,7	0,1
	> 200	5.826,5	9,4	0,2
	Superficie Erosionable	1.036.794,4	7.125,3	0,7
SALAMANCA	0 a 5	1.055.576,1	670,8	0,1
	5 a 10	76.007,6	67,9	0,1
	10 a 25	52.680,3	35,3	0,1
	25 a 50	15.928,2	14,3	0,1
	50 a 100	6.732,8	0,8	0,0
	100 a 200	2.907,3	0,0	0,0
	> 200	1.707,2	0,0	0,0
	Superficie Erosionable	1.211.539,4	789,1	0,1
SEGOVIA	0 a 5	595.552,2	5.244,9	0,9
	5 a 10	46.939,0	248,4	0,5
	10 a 25	30.081,3	322,4	1,1
	25 a 50	5.787,3	66,0	1,2
	50 a 100	914,1	12,6	1,4
	100 a 200	51,2	0,0	0,0
	> 200	0,3	0,0	0,0
	Superficie Erosionable	679.325,4	5.896,3	0,9
SEVILLA	0 a 5	688.884,7	2.061,8	0,3
	5 a 10	227.370,1	1.553,6	0,7
	10 a 25	181.861,7	533,1	0,3
	25 a 50	112.617,7	221,6	0,2
	50 a 100	67.622,4	219,8	0,3
	100 a 200	27.835,4	110,6	0,4
	> 200	10.345,2	23,4	0,2
	Superficie Erosionable	1.316.537,3	4.723,9	0,4
SORIA	0 a 5	884.007,9	8.380,8	1,0
	5 a 10	92.778,4	392,0	0,4
	10 a 25	39.956,8	96,6	0,2
	25 a 50	3.859,4	6,6	0,2
	50 a 100	194,3	0,0	0,0
	100 a 200	3,2	0,0	0,0
	> 200	0,0	0,0	0,0
	Superficie Erosionable	1.020.799,9	8.875,9	0,9
TARRAGONA	0 a 5	226.904,1	10.469,8	4,6
	5 a 10	124.956,4	9.499,4	7,6
	10 a 25	112.025,2	5.267,0	4,7
	25 a 50	61.301,5	818,6	1,3
	50 a 100	43.197,4	617,9	1,4
	100 a 200	22.623,9	684,1	3,0
	> 200	7.840,7	282,4	3,6
	Superficie Erosionable	598.849,1	27.639,3	4,6
TENERIFE	0 a 5	56.942,4	393,1	0,7
	5 a 10	50.701,0	296,8	0,6
	10 a 25	59.742,3	401,2	0,7
	25 a 50	15.005,3	114,4	0,8
	50 a 100	4.645,4	22,3	0,5
	100 a 200	951,9	0,3	0,0
	> 200	90,3	0,0	0,0
	Superficie Erosionable	188.078,6	1.228,0	0,7
TERUEL	0 a 5	949.074,3	8.291,7	0,9
	5 a 10	215.625,6	1.371,8	0,6
	10 a 25	189.753,8	430,7	0,2
	25 a 50	70.584,9	123,3	0,2
	50 a 100	29.845,7	61,0	0,2
	100 a 200	9.272,0	22,8	0,3
	> 200	1.791,3	0,6	0,0
	Superficie Erosionable	1.465.947,6	10.301,9	0,7

(1) Los porcentajes están referidos a cada nivel erosivo

INVENTARIO NACIONAL

6.6.19. EROSIÓN EN CÁRCAVAS Y BARRANCOS: Superficies de zonas de erosión en cárcavas y barrancos según niveles de erosión laminar y en regueros, 2017 (conclusión)

Provincia	Nivel erosivo (t. ha-1.año-1)	Superficie erosionable (ha)	Superficie de erosión en cárcavas y barrancos	
			Hectáreas	Porcentaje ⁽¹⁾
TOLEDO	0 a 5	1.168.036,8	6.285,0	0,5
	5 a 10	167.941,1	186,6	0,1
	10 a 25	112.767,7	54,9	0,1
	25 a 50	29.833,7	25,6	0,1
	50 a 100	10.184,7	9,8	0,1
	100 a 200	2.233,7	1,1	0,1
	> 200	202,7	0,0	0,0
	Superficie Erosionable	1.491.200,4	6.562,9	0,4
VALENCIA	0 a 5	506.454,3	2.719,8	0,5
	5 a 10	221.571,1	2.046,1	0,9
	10 a 25	164.091,0	1.390,9	0,9
	25 a 50	66.327,2	174,6	0,3
	50 a 100	34.483,9	10,2	0,0
	100 a 200	12.732,0	29,4	0,2
	> 200	3.473,9	3,8	0,1
	Superficie Erosionable	1.009.133,3	6.374,8	0,6
VALLADOLID	0 a 5	719.808,1	906,9	0,1
	5 a 10	40.068,8	96,4	0,2
	10 a 25	25.721,8	56,7	0,2
	25 a 50	6.153,2	32,3	0,5
	50 a 100	838,9	3,0	0,4
	100 a 200	29,3	0,0	0,0
	> 200	0,0	0,0	0,0
	Superficie Erosionable	792.620,0	1.095,3	0,1
ZAMORA	0 a 5	853.008,3	1.409,9	0,2
	5 a 10	98.957,1	221,8	0,2
	10 a 25	57.486,6	146,8	0,3
	25 a 50	11.133,9	14,4	0,1
	50 a 100	3.619,5	0,9	0,0
	100 a 200	1.337,1	0,0	0,0
	> 200	574,0	0,0	0,0
	Superficie Erosionable	1.026.116,5	1.793,8	0,2
ZARAGOZA	0 a 5	1.189.100,0	16.122,4	64,1
	5 a 10	216.152,0	5.011,9	19,9
	10 a 25	196.725,4	3.729,8	14,8
	25 a 50	63.478,6	231,1	0,9
	50 a 100	13.479,8	39,6	0,2
	100 a 200	752,3	2,5	0,0
	> 200	4,0	0,0	0,0
	Superficie Erosionable	1.679.692,1	25.137,3	1,5

(1) Los porcentajes están referidos a cada nivel erosivo

INVENTARIO NACIONAL DE EROSION DE SUELOS

6.6.25. MOVIMIENTOS EN MASA: Superficies según potencialidad y tipología predominante, 2017 (Conclusión)

Provincia	Tipología predominante	Potencialidad										Superficie geográfica	
		Nula o muy baja		Baja o moderada		Media		Alta		Muy alta		Hectáreas	Porcentaje
		Hectáreas	Porcentaje	Hectáreas	Porcentaje	Hectáreas	Porcentaje	Hectáreas	Porcentaje	Hectáreas	Porcentaje		
TOLEDO	Derrumbes en general	0,0	0,0	0,0	0,0	75.271,6	4,9	19.048,0	1,2	12,0	~ 0,00	94.331,6	6,1
	Deslizamientos	0,0	0,0	0,0	0,0	122,9	0,0	0,1	~ 0,00	0,0	0,0	123,1	0,0
	Derrumbes en general y deslizamientos	0,0	0,0	0,0	0,0	161.318,3	10,5	11.654,8	0,8	262,8	0,0	173.235,9	11,3
	Deslizamientos y flujos	0,0	0,0	0,0	0,0	222,7	0,0	0,0	0,0	0,0	0,0	222,7	0,0
	Complejos o mixtos	0,0	0,0	0,0	0,0	40.153,0	2,6	4.962,0	0,3	1,6	~ 0,00	45.116,5	2,9
	Movimientos en masa poco probables	126.591,6	8,2	1.051.579,1	68,4	0,0	0,0	0,0	0,0	0,0	0,0	1.178.170,6	76,7
	SUPERFICIE EROSIONABLE	126.591,6	8,2	1.051.579,1	68,4	277.088,5	18,0	35.664,9	2,3	276,3	0,0	1.491.200,4	97,0
	Láminas de agua superficiales y humedales	0,0	0,0	0,0	0,0	0,0	0,0	0,0	0,0	0,0	0,0	13.264,4	0,9
	Superficies artificiales	0,0	0,0	0,0	0,0	0,0	0,0	0,0	0,0	0,0	0,0	32.517,4	2,1
	TOTAL	126.591,6	8,2	1.051.579,1	68,4	277.088,5	18,0	35.664,9	2,3	276,3	0,0	1.536.982,2	100,0
VALENCIA	Derrumbes en general	0,0	0,0	0,0	0,0	127.111,3	11,8	14.826,0	1,4	1.653,1	0,2	143.590,4	13,3
	Deslizamientos	0,0	0,0	0,0	0,0	50.168,1	4,6	241,2	0,0	0,0	0,0	50.409,3	4,7
	Derrumbes en general y deslizamientos	0,0	0,0	0,0	0,0	341.032,2	31,6	170.455,9	15,8	7.861,4	0,7	519.349,5	48,1
	Complejos o mixtos	0,0	0,0	0,0	0,0	45.535,9	4,2	41.768,9	3,9	6.766,5	0,6	94.071,3	8,7
	Movimientos en masa poco probables	0,0	0,0	201.712,8	18,7	0,0	0,0	0,0	0,0	0,0	0,0	201.712,8	18,7
	SUPERFICIE EROSIONABLE	0,0	0,0	201.712,8	18,7	563.847,5	52,2	227.292,0	21,0	16.281,0	1,5	1.009.133,3	93,4
	Láminas de agua superficiales y humedales	0,0	0,0	0,0	0,0	0,0	0,0	0,0	0,0	0,0	0,0	12.646,4	1,2
	Superficies artificiales	0,0	0,0	0,0	0,0	0,0	0,0	0,0	0,0	0,0	0,0	58.829,0	5,4
	TOTAL	0,0	0,0	201.712,8	18,7	563.847,5	52,2	227.292,0	21,0	16.281,0	1,5	1.080.608,7	100,0
	VALLADOLID	Derrumbes en general	0,0	0,0	0,0	0,0	7.775,5	1,0	80,4	0,0	274,5	0,0	8.130,4
Deslizamientos		0,0	0,0	0,0	0,0	14,9	~ 0,00	0,8	~ 0,00	0,0	0,0	15,7	~ 0,00
Derrumbes en general y deslizamientos		0,0	0,0	0,0	0,0	16.066,1	2,0	224,0	0,0	800,0	0,1	17.090,1	2,1
Complejos o mixtos		0,0	0,0	0,0	0,0	53.404,3	6,6	4.655,5	0,6	323,4	0,0	58.383,2	7,2
Movimientos en masa poco probables		0,0	0,0	709.000,5	87,4	0,0	0,0	0,0	0,0	0,0	0,0	709.000,5	87,4
SUPERFICIE EROSIONABLE		0,0	0,0	709.000,5	87,4	77.260,9	9,5	4.960,7	0,6	1.397,8	0,2	792.620,0	97,7
Láminas de agua superficiales y humedales		0,0	0,0	0,0	0,0	0,0	0,0	0,0	0,0	0,0	0,0	1.488,5	0,2
Superficies artificiales		0,0	0,0	0,0	0,0	0,0	0,0	0,0	0,0	0,0	0,0	16.940,5	2,1
TOTAL		0,0	0,0	709.000,5	87,4	77.260,9	9,5	4.960,7	0,6	1.397,8	0,2	811.049,0	100,0
ZAMORA		Derrumbes en general	0,0	0,0	0,0	0,0	59.468,6	5,6	14.331,8	1,4	1.103,3	0,1	74.903,7
	Deslizamientos	0,0	0,0	0,0	0,0	1,4	~ 0,00	0,0	0,0	0,0	0,0	1,4	0,0
	Derrumbes en general y deslizamientos	0,0	0,0	0,0	0,0	163.283,5	15,5	34.825,0	3,3	1.869,2	0,2	199.977,7	18,9
	Deslizamientos y flujos	0,0	0,0	0,0	0,0	1,2	~ 0,00	0,0	0,0	2,7	~ 0,00	3,9	0,0
	Complejos o mixtos	0,0	0,0	0,0	0,0	5.770,9	0,6	1.127,5	0,1	233,0	0,0	7.131,4	0,7
	Movimientos en masa poco probables	81.372,4	7,7	662.726,0	62,8	0,0	0,0	0,0	0,0	0,0	0,0	744.098,4	70,5
	SUPERFICIE EROSIONABLE	81.372,4	7,7	662.726,0	62,8	228.525,6	21,6	50.284,3	4,8	3.208,3	0,3	1.026.116,5	97,2
	Láminas de agua superficiales y humedales	0,0	0,0	0,0	0,0	0,0	0,0	0,0	0,0	0,0	0,0	16.532,8	1,6
	Superficies artificiales	0,0	0,0	0,0	0,0	0,0	0,0	0,0	0,0	0,0	0,0	13.477,1	1,3
	TOTAL	81.372,4	7,7	662.726,0	62,8	228.525,6	21,6	50.284,3	4,8	3.208,3	0,3	1.056.126,4	100,0
ZARAGOZA	Derrumbes en general	0,0	0,0	0,0	0,0	36.596,3	2,1	2.120,0	0,1	144,8	0,0	38.861,1	2,3
	Deslizamientos	0,0	0,0	0,0	0,0	2,4	~ 0,00	0,0	0,0	0,0	0,0	2,4	~ 0,00
	Derrumbes en general y deslizamientos	0,0	0,0	0,0	0,0	355.973,8	20,6	54.070,8	3,1	371,7	0,0	410.416,3	23,8
	Deslizamientos y flujos	0,0	0,0	0,0	0,0	8.332,6	0,5	260,5	0,0	0,1	~ 0,00	8.593,2	0,5
	Complejos o mixtos	0,0	0,0	0,0	0,0	120.828,5	7,0	12.784,1	0,7	745,5	0,0	134.358,1	7,8
	Movimientos en masa poco probables	10,0	~ 0,00	1.087.451,1	63,0	0,0	0,0	0,0	0,0	0,0	0,0	1.087.461,1	63,0
	SUPERFICIE EROSIONABLE	10,0	~ 0,00	1.087.451,1	63,0	521.733,5	30,2	69.235,5	4,0	1.262,0	0,1	1.679.692,1	97,2
	Láminas de agua superficiales y humedales	0,0	0,0	0,0	0,0	0,0	0,0	0,0	0,0	0,0	0,0	18.452,4	1,1
	Superficies artificiales	0,0	0,0	0,0	0,0	0,0	0,0	0,0	0,0	0,0	0,0	29.278,3	1,7
	TOTAL	10,0	0,0	1.087.451,1	63,0	521.733,5	30,2	69.235,5	4,0	1.262,0	0,1	1.727.422,8	100,0

INVENTARIO NACIONAL DE EROSION DE SUELOS

6.6.26. RIESGO DE EROSIÓN EN CAUCES, 2017

Provincia	Riesgo de erosión en cauces	Superficie geográfica	
		Hectáreas	Porcentaje
A CORUÑA	Bajo	38.289,4	4,8
	Medio	725.391,7	91,2
	Alto	31.357,3	3,9
	Muy alto	0,0	0,0
	Total	795.038,4	100,0
ALICANTE	Bajo	0,0	0,0
	Medio	347.987,8	59,8
	Alto	195.812,0	33,7
	Muy alto	37.858,4	6,5
	Total	581.658,2	100,0
ALMERÍA	Bajo	0,0	0,0
	Medio	556.264,8	63,4
	Alto	321.223,8	36,6
	Muy alto	0,0	0,0
	Total	877.488,6	100,0
ÁVILA	Bajo	145.050,9	18,0
	Medio	624.785,8	77,6
	Alto	35.178,3	4,4
	Muy alto	0,0	0,0
	Total	805.015,0	100,0
BADAJOZ	Bajo	593.249,4	27,3
	Medio	1.583.180,4	72,7
	Alto	200,3	0,0
	Muy alto	0,0	0,0
	Total	2.176.630,1	100,0
BARCELONA	Bajo	0,0	0,0
	Medio	283.742,7	36,7
	Alto	489.093,2	63,3
	Muy alto	0,0	0,0
	Total	772.835,9	100,0
BURGOS	Bajo	48.288,0	3,4
	Medio	1.285.006,0	89,9
	Alto	95.810,0	6,7
	Muy alto	0,0	0,0
	Total	1.429.103,9	100,0
CÁCERES	Bajo	605.619,8	30,5
	Medio	1.306.514,1	65,8
	Alto	74.689,2	3,8
	Muy alto	0,0	0,0
	Total	1.986.823,2	100,0
CÁDIZ	Bajo	166,5	0,0
	Medio	343.105,1	46,1
	Alto	400.316,6	53,8
	Muy alto	0,0	0,0
	Total	743.588,2	100,0
CANTABRIA	Bajo	247,0	0,1
	Medio	175.292,9	32,9
	Alto	356.599,5	67,0
	Muy alto	0,0	0,0
	Total	532.139,4	100,0
CASTELLÓN	Bajo	0,0	0,0
	Medio	212.848,7	32,1
	Alto	450.336,6	67,9
	Muy alto	0,0	0,0
	Total	663.185,3	100,0

INVENTARIO NACIONAL DE EROSION DE SUELOS

6.6.27. RIESGO DE EROSIÓN EN CAUCES, 2017 (continuación)

Provincia	Riesgo de erosión en cauces	Superficie geográfica	
		Hectáreas	Porcentaje
CÓRDOBA	Bajo	302.411,1	22,0
	Medio	915.351,3	66,5
	Alto	159.368,5	11,6
	Muy alto	0,0	0,0
	Total	1.377.130,9	100,0
EL HIERRO	Bajo	0,0	0,0
	Medio	0,0	0,0
	Alto	26.872,0	100,0
	Muy alto	0,0	0,0
	Total	26.872,0	100,0
FUERTEVENTURA	Bajo	0,0	0,0
	Medio	165.973,6	100,0
	Alto	0,0	0,0
	Muy alto	0,0	0,0
	Total	165.973,6	100,0
GIRONA	Bajo	0,0	0,0
	Medio	66.440,1	11,2
	Alto	520.469,1	88,1
	Muy alto	4.079,7	0,7
	Total	590.988,9	100,0
GRAN CANARIA	Bajo	0,0	0,0
	Medio	67.189,2	43,1
	Alto	88.821,8	56,9
	Muy alto	0,0	0,0
	Total	156.011,0	100,0
GRANADA	Bajo	0,0	0,0
	Medio	784.947,3	62,1
	Alto	467.765,2	37,0
	Muy alto	11.983,2	1,0
	Total	1.264.695,7	100,0
GUADALAJARA	Bajo	18.958,0	1,6
	Medio	1.202.251,1	98,5
	Alto	0,0	0,0
	Muy alto	0,0	0,0
	Total	1.221.209,1	100,0
HUELVA	Bajo	53.849,3	5,3
	Medio	954.695,2	94,3
	Alto	4.256,7	0,4
	Muy alto	0,0	0,0
	Total	1.012.801,2	100,0
HUESCA	Bajo	932,0	0,1
	Medio	852.681,4	54,5
	Alto	690.986,7	44,2
	Muy alto	19.015,9	1,2
	Total	1.563.616,0	100,0
ILLES BALEARS	Bajo	27.719,9	5,6
	Medio	370.971,3	74,3
	Alto	100.475,0	20,1
	Muy alto	0,0	0,0
	Total	499.166,1	100,0
JAÉN	Bajo	0,0	0,0
	Medio	919.031,1	68,1
	Alto	430.578,0	31,9
	Muy alto	0,0	0,0
	Total	1.349.609,1	100,0
LA GOMERA	Bajo	0,0	0,0
	Medio	0,0	0,0
	Alto	32.986,3	89,2
	Muy alto	3.989,7	10,8
	Total	36.976,0	100,0

Los porcentajes están referidos a la superficie total de la Provincia

INVENTARIO NACIONAL DE EROSION DE SUELOS

6.6.28. RIESGO DE EROSIÓN EN CAUCES, 2017 (continuación)

Provincia	Riesgo de erosión en cauces	Superficie geográfica	
		Hectáreas	Porcentaje
LA PALMA	Bajo	0,0	0,0
	Medio	0,0	0,0
	Alto	49.640,8	70,1
	Muy alto	21.192,2	29,9
	Total	70.833,0	100,0
LA RIOJA	Bajo	493,6	0,1
	Medio	450.137,8	89,2
	Alto	53.895,5	10,7
	Muy alto	0,0	0,0
	Total	504.526,9	100,0
LANZAROTE	Bajo	0,0	0,0
	Medio	84.593,0	100,0
	Alto	0,0	0,0
	Muy alto	0,0	0,0
	Total	84.593,0	100,0
LEÓN	Bajo	18.699,8	1,2
	Medio	1.144.249,2	73,4
	Alto	395.136,1	25,4
	Muy alto	0,0	0,0
	Total	1.558.085,1	100,0
LLEIDA	Bajo	0,0	0,0
	Medio	516.069,5	42,4
	Alto	701.187,5	57,6
	Muy alto	0,0	0,0
	Total	1.217.257,0	100,0
LUGO	Bajo	139.774,9	14,2
	Medio	587.324,0	59,6
	Alto	258.520,6	26,2
	Muy alto	0,0	0,0
	Total	985.619,5	100,0
MADRID	Bajo	60.120,6	7,5
	Medio	742.648,8	92,5
	Alto	0,0	0,0
	Muy alto	0,0	0,0
	Total	802.769,4	100,0
MÁLAGA	Bajo	14.849,1	2,0
	Medio	207.758,0	28,4
	Alto	454.261,3	62,2
	Muy alto	53.798,6	7,4
	Total	730.667,1	100,0
MURCIA	Bajo	0,0	0,0
	Medio	797.371,1	70,5
	Alto	333.889,2	29,5
	Muy alto	0,0	0,0
	Total	1.131.260,3	100,0
NAVARRA	Bajo	0,0	0,0
	Medio	641.929,3	61,8
	Alto	393.049,7	37,8
	Muy alto	4.090,1	0,4
	Total	1.039.069,1	100,0

Los porcentajes están referidos a la superficie total de la Provincia

INVENTARIO NACIONAL DE EROSION DE SUELOS

6.6.29. RIESGO DE EROSIÓN EN CAUCES, 2017 (continuación)

Provincia	Riesgo de erosión en cauces	Superficie geográfica	
		Hectáreas	Porcentaje
OURENSE	Bajo	0,0	0,0
	Medio	661.955,0	91,0
	Alto	65.383,5	9,0
	Muy alto	0,0	0,0
	Total	727.338,5	100,0
PALENCIA	Bajo	183.517,4	22,8
	Medio	554.892,8	68,9
	Alto	66.841,0	8,3
	Muy alto	0,0	0,0
	Total	805.251,2	100,0
PONTEVEDRA	Bajo	0,0	0,0
	Medio	448.979,5	99,9
	Alto	471,5	0,1
	Muy alto	0,0	0,0
	Total	449.451,0	100,0
PRINCIPADO DE ASTURIAS	Bajo	0,0	0,0
	Medio	118.732,3	11,2
	Alto	941.624,8	88,8
	Muy alto	0,0	0,0
	Total	1.060.357,1	100,0
SALAMANCA	Bajo	772.806,0	62,6
	Medio	437.005,0	35,4
	Alto	25.183,6	2,0
	Muy alto	0,0	0,0
	Total	1.234.994,6	100,0
SEGOVIA	Bajo	161.034,6	23,3
	Medio	531.240,7	76,7
	Alto	0,0	0,0
	Muy alto	0,0	0,0
	TOTAL	692.275,3	100,0
SEVILLA	Bajo	60.766,1	4,3
	Medio	1.246.568,5	88,8
	Alto	96.274,1	6,9
	Muy alto	0,0	0,0
	Total	1.403.608,7	100,0
SORIA	Bajo	77.128,4	7,5
	Medio	953.513,6	92,5
	Alto	0,0	0,0
	Muy alto	0,0	0,0
	Total	1.030.642,0	100,0
TARRAGONA	Bajo	0,0	0,0
	Medio	376.518,1	59,7
	Alto	253.768,3	40,3
	Muy alto	0,0	0,0
	Total	630.286,3	100,0
TENERIFE	Bajo	0,0	0,0
	Medio	0,0	0,0
	Alto	203.436,4	100,0
	Muy alto	0,0	0,0
	Total	203.436,4	100,0
TERUEL	Bajo	120,2	0,0
	Medio	1.190.642,7	80,4
	Alto	290.194,1	19,6
	Muy alto	0,0	0,0
	Total	1.480.957,0	100,0

Los porcentajes están referidos a la superficie total de la Provincia

INVENTARIO NACIONAL DE EROSION DE SUELOS

6.6.30. RIESGO DE EROSIÓN EN CAUCES, 2017 (conclusión)

Provincia	Riesgo de erosión en cauces	Superficie geográfica	
		Hectáreas	Porcentaje
TOLEDO	Bajo	491.405,0	32,0
	Medio	1.035.847,1	67,4
	Alto	9.730,2	0,6
	Muy alto	0,0	0,0
	Total	1.536.982,2	100,0
VALENCIA	Bajo	0,0	0,0
	Medio	546.022,7	50,5
	Alto	534.586,0	49,5
	Muy alto	0,0	0,0
	Total	1.080.608,7	100,0
VALLADOLID	Bajo	345.258,3	42,6
	Medio	465.790,6	57,4
	Alto	0,0	0,0
	Muy alto	0,0	0,0
	Total	811.049,0	100,0
ZAMORA	Bajo	481.245,6	45,6
	Medio	574.096,2	54,4
	Alto	784,6	0,1
	Muy alto	0,0	0,0
	Total	1.056.126,4	100,0
ZARAGOZA	Bajo	9.856,6	0,6
	Medio	1.651.685,5	95,6
	Alto	65.880,6	3,8
	Muy alto	0,0	0,0
	Total	1.727.422,8	100,0

Los porcentajes están referidos a la superficie total de la Provincia

INVENTARIO NACIONAL DE EROSION DE SUELOS

6.6.31. RIESGO DE EROSIÓN EÓLICA, 2017

Riesgo de erosión eólica	Provincia	Superficie geográfica	
		Hectáreas	Porcentaje
A CORUÑA	Muy bajo	541.226,71	68,07
	Bajo	224.083,80	28,19
	Medio	1.003,40	0,13
	Alto	886,21	0,11
	Muy alto	-	-
	Superficie Erosionable	767.200,12	96,50
	Láminas de agua superficiales y humedales	6.282,19	0,79
	Superficies artificiales	21.556,11	2,71
	Total	795.038,42	100,00
ALICANTE	Muy bajo	390.190,52	67,08
	Bajo	118.120,85	20,31
	Medio	11.185,12	1,92
	Alto	251,21	0,04
	Muy alto	-	-
	Superficie Erosionable	519.747,70	89,35
	Láminas de agua superficiales y humedales	10.512,03	1,81
	Superficies artificiales	51.398,46	8,84
	Total	581.658,19	100,00
ALMERÍA	Muy bajo	729.588,92	83,15
	Bajo	96.777,93	11,03
	Medio	20.020,22	2,28
	Alto	-	-
	Muy alto	-	-
	Superficie Erosionable	846.387,07	96,46
	Láminas de agua superficiales y humedales	10.391,50	1,18
	Superficies artificiales	20.710,01	2,36
	Total	877.488,58	100,00
ÁVILA	Muy bajo	510.511,79	63,41
	Bajo	153.686,12	19,09
	Medio	127.735,54	15,87
	Alto	-	-
	Muy alto	-	-
	Superficie Erosionable	791.933,45	98,37
	Láminas de agua superficiales y humedales	4.389,03	0,55
	Superficies artificiales	8.692,49	1,08
	Total	805.014,97	100,00
BADAJOZ	Muy bajo	801.403,93	36,82
	Bajo	1.080.694,21	49,65
	Medio	226.477,66	10,40
	Alto	-	-
	Muy alto	-	-
	Superficie Erosionable	2.108.575,80	96,87
	Láminas de agua superficiales y humedales	45.872,21	2,11
	Superficies artificiales	22.182,04	1,02
	Total	2.176.630,05	100,00
BARCELONA	Muy bajo	636.207,75	82,33
	Bajo	31.862,11	4,12
	Medio	15.389,82	1,99
	Alto	-	-
	Muy alto	-	-
	Superficie Erosionable	683.459,68	88,44
	Láminas de agua superficiales y humedales	3.656,53	0,47
	Superficies artificiales	85.719,66	11,09
	Total	772.835,87	100,00
BURGOS	Muy bajo	858.744,13	60,10
	Bajo	526.653,07	36,85
	Medio	20.171,42	1,41
	Alto	-	-
	Muy alto	-	-
	Superficie Erosionable	1.405.568,62	98,36
	Láminas de agua superficiales y humedales	3.494,00	0,24
	Superficies artificiales	20.041,27	1,40
	Total	1.429.103,89	100,00
CÁCERES	Muy bajo	1.087.704,43	54,75
	Bajo	800.067,02	40,27
	Medio	47.221,95	2,38
	Alto	-	-
	Muy alto	-	-
	Superficie Erosionable	1.934.993,40	97,40
	Láminas de agua superficiales y humedales	36.852,83	1,85
	Superficies artificiales	14.976,92	0,75
	Total	1.986.823,15	100,00
CÁDIZ	Muy bajo	447.018,60	60,11
	Bajo	128.612,25	17,30
	Medio	104.841,38	14,10
	Alto	2.464,30	0,33
	Muy alto	-	-
	Superficie Erosionable	682.936,53	91,84
	Láminas de agua superficiales y humedales	23.256,93	3,13
	Superficies artificiales	37.394,76	5,03
	Total	743.588,22	100,00
CANTABRIA	Muy bajo	510.980,72	96,03
	Bajo	712,80	0,13
	Medio	-	-
	Alto	-	-
	Muy alto	-	-
	Superficie Erosionable	511.693,52	96,16
	Láminas de agua superficiales y humedales	7.542,92	1,42
	Superficies artificiales	12.902,91	2,42
	Total	532.139,35	100,00

INVENTARIO NACIONAL DE EROSION DE SUELOS

6.6.32. RIESGO DE EROSIÓN EÓLICA, 2017 (continuación)

Riesgo de erosión eólica	Provincia	Superficie geográfica	
		Hectáreas	Porcentaje
CASTELLÓN	Muy bajo	602.037,50	90,78
	Bajo	35.270,42	5,32
	Medio	-	-
	Alto	-	-
	Muy alto	-	-
	Superficie Erosionable	637.307,92	96,10
	Láminas de agua superficiales y humedales	7.428,68	1,12
	Superficies artificiales	18.448,73	2,78
Total	663.185,33	100,00	
CÓRDOBA	Muy bajo	1.018.736,41	73,98
	Bajo	318.854,33	23,15
	Medio	98,77	0,01
	Alto	-	-
	Muy alto	-	-
	Superficie Erosionable	1.337.689,51	97,14
	Láminas de agua superficiales y humedales	15.039,32	1,09
	Superficies artificiales	24.402,02	1,77
Total	1.377.130,85	100,00	
EL HIERRO	Muy bajo	26.471,91	98,51
	Bajo	-	-
	Medio	-	-
	Alto	-	-
	Muy alto	-	-
	Superficie Erosionable	26.471,91	98,51
	Láminas de agua superficiales y humedales	1,87	0,01
	Superficies artificiales	398,22	1,48
Total	26.872,00	100,00	
FUERTEVENTURA	Muy bajo	93.585,14	56,38
	Bajo	-	-
	Medio	458,52	0,28
	Alto	32.572,36	19,63
	Muy alto	35.249,30	21,23
	Superficie Erosionable	161.865,32	97,52
	Láminas de agua superficiales y humedales	856,82	0,52
	Superficies artificiales	3.251,47	1,96
Total	165.973,61	100,00	
GIRONA	Muy bajo	536.830,20	90,83
	Bajo	23.910,83	4,05
	Medio	1.290,99	0,22
	Alto	-	-
	Muy alto	-	-
	Superficie Erosionable	562.032,02	95,10
	Láminas de agua superficiales y humedales	2.419,54	0,41
	Superficies artificiales	26.537,33	4,49
Total	590.968,99	100,00	
GRAN CANARIA	Muy bajo	136.950,75	87,78
	Bajo	440,06	0,28
	Medio	5.598,50	3,59
	Alto	-	-
	Muy alto	-	-
	Superficie Erosionable	142.989,31	91,65
	Láminas de agua superficiales y humedales	435,81	0,28
	Superficies artificiales	12.585,88	8,07
Total	156.011,00	100,00	
GRANADA	Muy bajo	1.158.994,10	91,64
	Bajo	73.183,78	5,79
	Medio	-	-
	Alto	-	-
	Muy alto	-	-
	Superficie Erosionable	1.232.177,88	97,43
	Láminas de agua superficiales y humedales	7.348,83	0,58
	Superficies artificiales	25.168,94	1,99
Total	1.264.695,65	100,00	
GUADALAJARA	Muy bajo	1.143.951,28	93,67
	Bajo	56.468,31	4,62
	Medio	-	-
	Alto	-	-
	Muy alto	-	-
	Superficie Erosionable	1.200.419,59	98,29
	Láminas de agua superficiales y humedales	7.033,91	0,58
	Superficies artificiales	13.755,64	1,13
Total	1.221.209,14	100,00	
HUELVA	Muy bajo	646.577,40	63,84
	Bajo	148.319,27	14,64
	Medio	141.412,52	13,96
	Alto	-	-
	Muy alto	-	-
	Superficie Erosionable	936.309,19	92,44
	Láminas de agua superficiales y humedales	51.524,58	5,09
	Superficies artificiales	24.967,44	2,47
Total	1.012.801,21	100,00	
HUESCA	Muy bajo	1.327.490,45	84,89
	Bajo	191.983,48	12,28
	Medio	15.278,67	0,98
	Alto	-	-
	Muy alto	-	-
	Superficie Erosionable	1.534.752,60	98,15
	Láminas de agua superficiales y humedales	16.682,92	1,07
	Superficies artificiales	12.180,51	0,78
Total	1.563.616,03	100,00	
ILLES BALEARS	Muy bajo	203.292,42	40,73
	Bajo	86.799,00	17,39
	Medio	161.683,31	32,39
	Alto	21.865,43	4,38
	Muy alto	-	-
	Superficie Erosionable	473.641,06	94,89
	Láminas de agua superficiales y humedales	3.996,43	0,80
	Superficies artificiales	21.528,62	4,31
Total	499.166,11	100,00	

INVENTARIO NACIONAL DE EROSION DE SUELOS

6.6.33. RIESGO DE EROSIÓN EÓLICA, 2017 (continuación)

Riesgo de erosión eólica	Provincia	Superficie geográfica	
		Hectáreas	Porcentaje
JAÉN	Muy bajo	1.173.741,87	86,98
	Bajo	145.820,78	10,80
	Medio	-	-
	Alto	-	-
	Muy alto	-	-
	Superficie Erosionable	1.319.562,65	97,78
	Láminas de agua superficiales y humedales	12.592,33	0,93
	Superficies artificiales	17.454,15	1,29
Total	1.349.609,13	100,00	
LA GOMERA	Muy bajo	36.479,29	98,66
	Bajo	-	-
	Medio	-	-
	Alto	-	-
	Muy alto	-	-
	Superficie Erosionable	36.479,29	98,66
	Láminas de agua superficiales y humedales	48,98	0,13
	Superficies artificiales	447,73	1,21
Total	36.976,00	100,00	
LA PALMA	Muy bajo	69.465,93	98,07
	Bajo	-	-
	Medio	-	-
	Alto	-	-
	Muy alto	-	-
	Superficie Erosionable	69.465,93	98,07
	Láminas de agua superficiales y humedales	36,33	0,05
	Superficies artificiales	1.330,74	1,88
Total	70.833,00	100,00	
LA RIOJA	Muy bajo	377.859,03	74,89
	Bajo	64.226,35	12,73
	Medio	50.369,18	9,98
	Alto	-	-
	Muy alto	-	-
	Superficie Erosionable	492.454,56	97,60
	Láminas de agua superficiales y humedales	2.404,59	0,48
	Superficies artificiales	9.667,76	1,92
Total	504.526,91	100,00	
LANZAROTE	Muy bajo	46.237,76	54,66
	Bajo	-	-
	Medio	31.110,58	36,78
	Alto	1.414,18	1,67
	Muy alto	-	-
	Superficie Erosionable	78.762,52	93,11
	Láminas de agua superficiales y humedales	96,72	0,11
	Superficies artificiales	5.733,76	6,78
Total	84.593,00	100,00	
LEON	Muy bajo	1.402.117,56	89,99
	Bajo	116.371,48	7,47
	Medio	-	-
	Alto	-	-
	Muy alto	-	-
	Superficie Erosionable	1.518.489,04	97,46
	Láminas de agua superficiales y humedales	7.192,68	0,46
	Superficies artificiales	32.403,33	2,08
Total	1.558.085,05	100,00	
LLEIDA	Muy bajo	1.095.970,92	90,04
	Bajo	99.844,03	8,20
	Medio	418,57	0,03
	Alto	-	-
	Muy alto	-	-
	Superficie Erosionable	1.196.233,52	98,27
	Láminas de agua superficiales y humedales	9.024,06	0,74
	Superficies artificiales	11.999,45	0,99
Total	1.217.257,03	100,00	
LUGO	Muy bajo	729.372,53	74,00
	Bajo	236.011,78	23,94
	Medio	6.602,69	0,67
	Alto	-	-
	Muy alto	-	-
	Superficie Erosionable	971.987,00	98,61
	Láminas de agua superficiales y humedales	4.805,50	0,49
	Superficies artificiales	8.827,02	0,90
Total	985.619,52	100,00	
MADRID	Muy bajo	504.031,22	62,78
	Bajo	199.462,01	24,85
	Medio	-	-
	Alto	-	-
	Muy alto	-	-
	Superficie Erosionable	703.493,23	87,63
	Láminas de agua superficiales y humedales	7.024,33	0,88
	Superficies artificiales	92.251,81	11,49
Total	802.769,37	100,00	
MÁLAGA	Muy bajo	622.519,52	85,20
	Bajo	57.705,93	7,90
	Medio	6.025,71	0,82
	Alto	-	-
	Muy alto	-	-
	Superficie Erosionable	686.251,16	93,92
	Láminas de agua superficiales y humedales	6.936,46	0,95
	Superficies artificiales	37.479,45	5,13
Total	730.667,07	100,00	

INVENTARIO NACIONAL DE EROSION DE SUELOS

6.6.34. RIESGO DE EROSIÓN EÓLICA, 2017 (continuación)

Riesgo de erosión eólica	Provincia	Superficie geográfica	
		Hectáreas	Porcentaje
MURCIA	Muy bajo	694.426,94	61,39
	Bajo	368.719,68	32,59
	Medio	37.690,41	3,33
	Alto	-	-
	Muy alto	-	-
	Superficie Erosionable	1.100.837,03	97,31
	Láminas de agua superficiales y humedales	5.799,53	0,51
	Superficies artificiales	24.623,73	2,18
	Total	1.131.260,29	100,00
NAVARRA	Muy bajo	717.443,87	69,04
	Bajo	128.100,68	12,33
	Medio	166.745,47	16,05
	Alto	7.652,57	0,74
	Muy alto	-	-
	Superficie Erosionable	1.019.942,59	98,16
	Láminas de agua superficiales y humedales	3.846,14	0,37
	Superficies artificiales	15.280,38	1,47
	Total	1.039.069,11	100,00
OURENSE	Muy bajo	702.112,35	96,53
	Bajo	7.121,90	0,98
	Medio	-	-
	Alto	-	-
	Muy alto	-	-
	Superficie Erosionable	709.234,25	97,51
	Láminas de agua superficiales y humedales	7.494,38	1,03
	Superficies artificiales	10.609,86	1,46
	Total	727.338,49	100,00
PALENCIA	Muy bajo	516.576,81	64,15
	Bajo	261.259,43	32,44
	Medio	13.598,24	1,69
	Alto	-	-
	Muy alto	-	-
	Superficie Erosionable	791.434,48	98,28
	Láminas de agua superficiales y humedales	3.198,28	0,40
	Superficies artificiales	10.618,43	1,32
	Total	805.251,19	100,00
PONTEVEDRA	Muy bajo	422.211,93	93,94
	Bajo	10.183,43	2,27
	Medio	-	-
	Alto	-	-
	Muy alto	-	-
	Superficie Erosionable	432.395,36	96,21
	Láminas de agua superficiales y humedales	2.750,91	0,61
	Superficies artificiales	14.304,77	3,18
	Total	449.451,04	100,00
PRINCIPADO DE ASTURIAS	Muy bajo	1.036.794,36	97,78
	Bajo	-	-
	Medio	-	-
	Alto	-	-
	Muy alto	-	-
	Superficie Erosionable	1.036.794,36	97,78
	Láminas de agua superficiales y humedales	4.367,65	0,41
	Superficies artificiales	19.195,11	1,81
	Total	1.060.357,12	100,00
SALAMANCA	Muy bajo	643.081,57	52,07
	Bajo	562.943,64	45,58
	Medio	5.514,15	0,45
	Alto	-	-
	Muy alto	-	-
	Superficie Erosionable	1.211.539,36	98,10
	Láminas de agua superficiales y humedales	10.232,68	0,83
	Superficies artificiales	13.222,55	1,07
	Total	1.234.994,59	100,00
SEGOVIA	Muy bajo	264.849,81	38,26
	Bajo	390.200,57	56,36
	Medio	24.274,99	3,51
	Alto	-	-
	Muy alto	-	-
	SUPERFICIE EROSIONABLE	679.325,37	98,13
	Láminas de agua superficiales y humedales	1.071,21	0,15
	Superficies artificiales	11.878,76	1,72
	TOTAL	692.275,34	100,00
SEVILLA	Muy bajo	568.244,18	40,49
	Bajo	497.138,69	35,42
	Medio	251.154,42	17,89
	Alto	-	-
	Muy alto	-	-
	Superficie Erosionable	1.316.537,29	93,80
	Láminas de agua superficiales y humedales	32.742,13	2,33
	Superficies artificiales	54.329,28	3,87
	Total	1.403.608,70	100,00
SORIA	Muy bajo	809.773,47	78,57
	Bajo	210.676,57	20,44
	Medio	349,88	0,03
	Alto	-	-
	Muy alto	-	-
	SUPERFICIE EROSIONABLE	1.020.799,92	99,04
	Láminas de agua superficiales y humedales	2.779,62	0,27
	Superficies artificiales	7.062,49	0,69
	TOTAL	1.030.642,03	100,00

INVENTARIO NACIONAL DE EROSION DE SUELOS

6.6.35. RIESGO DE EROSIÓN EÓLICA, 2017 (conclusión)

Riesgo de erosión eólica	Provincia	Superficie geográfica	
		Hectáreas	Porcentaje
TARRAGONA	Muy bajo	472.494,61	74,97
	Bajo	121.826,14	19,33
	Medio	4.528,30	0,72
	Alto	-	-
	Muy alto	-	-
	Superficie Erosionable	598.849,05	95,02
	Láminas de agua superficiales y humedales	9.418,76	1,49
	Superficies artificiales	22.018,52	3,49
	Total	630.286,33	100,00
TENERIFE	Muy bajo	183.103,75	90,00
	Bajo	4.089,39	2,01
	Medio	885,42	0,44
	Alto	-	-
	Muy alto	-	-
	Superficie Erosionable	188.078,56	92,45
	Láminas de agua superficiales y humedales	82,33	0,04
	Superficies artificiales	15.275,54	7,51
	Total	203.436,43	100,00
TERUEL	Muy bajo	1.343.840,75	90,75
	Bajo	69.463,19	4,69
	Medio	52.643,66	3,55
	Alto	-	-
	Muy alto	-	-
	Superficie Erosionable	1.465.947,60	98,99
	Láminas de agua superficiales y humedales	3.177,13	0,21
	Superficies artificiales	11.832,22	0,80
	Total	1.480.956,95	100,00
TOLEDO	Muy bajo	818.544,86	53,25
	Bajo	668.418,63	43,49
	Medio	4.236,90	0,28
	Alto	-	-
	Muy alto	-	-
	Superficie Erosionable	1.491.200,39	97,02
	Láminas de agua superficiales y humedales	13.264,42	0,86
	Superficies artificiales	32.517,43	2,12
	Total	1.536.982,24	100,00
VALENCIA	Muy bajo	892.108,35	82,56
	Bajo	114.670,46	10,61
	Medio	2.354,50	0,22
	Alto	-	-
	Muy alto	-	-
	Superficie Erosionable	1.009.133,31	93,39
	Láminas de agua superficiales y humedales	12.646,42	1,17
	Superficies artificiales	58.829,01	5,44
	Total	1.080.608,74	100,00
VALLADOLID	Muy bajo	129.803,09	16,00
	Bajo	490.796,95	60,52
	Medio	172.019,92	21,21
	Alto	-	-
	Muy alto	-	-
	Superficie Erosionable	792.619,96	97,73
	Láminas de agua superficiales y humedales	1.488,54	0,18
	Superficies artificiales	16.940,47	2,09
	Total	811.048,97	100,00
ZAMORA	Muy bajo	568.087,75	53,79
	Bajo	395.509,63	37,44
	Medio	62.519,08	5,92
	Alto	-	-
	Muy alto	-	-
	Superficie Erosionable	1.026.116,46	97,15
	Láminas de agua superficiales y humedales	16.532,80	1,57
	Superficies artificiales	13.477,13	1,28
	Total	1.056.126,39	100,00
ZARAGOZA	Muy bajo	1.044.840,47	60,48
	Bajo	364.236,08	21,09
	Medio	270.615,50	15,67
	Alto	-	-
	Muy alto	-	-
	Superficie Erosionable	1.679.692,05	97,24
	Láminas de agua superficiales y humedales	18.452,36	1,07
	Superficies artificiales	29.278,34	1,69
	Total	1.727.422,75	100,00

INCENDIOS FORESTALES

6.7.1.1. SINIESTROS: Resumen de los siniestros ocurridos, 2015

Número siniestros	Nº conatos (< 1 ha)		7.685
	Nº siniestros (> 1 ha)		4.125
	Total		11.810
Clasificación siniestros	Que afectaron sólo a superficie no arbolada		7.787
	Que afectaron a Espacios Naturales Protegidos		2.385
	Grandes incendios (> 500 ha)		16
	Con incidencias de Protección Civil		271
Superficie (ha)	Vegetación leñosa	Arbolada	32.881
		No arbolada	64.886
		Total	97.767
	Vegetación herbácea		12.016
	Total Forestal		109.783
Otras superficies no forestales		18.614	
Pérdidas	Nº de fallecidos		4
	Nº de heridos		42
	Pérdidas económicas		51.294.602
	Gastos de extinción		3.452.261

INCENDIOS FORESTALES

6.7.1.2. SINIESTROS: Serie histórica del número de siniestros y superficies afectadas

Años	Número de siniestros	Superficie afectada (hectáreas)		
		Arbolada	Desarbolada	Totales
1962	2.022	23.911	31.571	55.482
1963	1.302	13.279	9.400	22.679
1964	1.645	17.671	13.727	31.398
1965	1.686	21.777	16.241	38.018
1966	1.443	24.644	24.710	49.354
1967	2.299	33.930	42.645	76.575
1968	2.115	20.449	36.048	56.497
1969	1.558	19.238	34.501	53.739
1970	3.450	35.723	54.824	90.547
1971	1.718	13.234	21.810	35.044
1972	2.194	18.412	39.341	57.753
1973	3.932	41.233	55.756	96.989
1974	4.088	59.822	82.293	142.115
1975	4.340	110.679	77.916	188.595
1976	4.577	55.308	68.269	123.577
1977	2.221	28.977	41.772	70.749
1978	8.471	161.698	277.828	439.526
1979	7.222	120.153	153.414	273.567
1980	7.190	92.293	170.724	263.017
1981	10.878	141.631	156.657	298.288
1982	6.545	65.326	87.577	152.903
1983	4.791	50.930	57.170	108.100
1984	7.203	54.491	110.628	165.119
1985	12.238	176.266	308.210	484.476
1986	7.570	113.923	150.964	264.887
1987	8.679	48.993	97.669	146.662
1988	9.247	39.521	98.213	137.734
1989	20.811	182.448	244.245	426.693
1990	12.913	72.993	130.039	203.032
1991	13.531	116.896	143.422	260.318
1992	15.955	40.438	64.839	105.277
1993	14.254	33.161	56.106	89.267
1994	19.263	250.433	187.202	437.635
1995	25.827	42.389	101.095	143.484
1996	16.771	10.531	49.283	59.814
1997	22.320	21.326	77.177	98.503
1998	22.446	42.959	90.684	133.643
1999	18.237	24.034	58.183	82.217
2000	24.118	46.138	142.448	188.586
2001	19.547	19.363	73.934	93.297
2002	19.929	25.197	82.267	107.464
2003	18.616	53.673	94.499	148.172
2004	21.396	51.732	82.461	134.193
2005	25.492	69.350	119.322	188.672
2006	16.334	71.083	84.280	155.363
2007	10.932	29.403	56.710	86.113
2008	11.656	8.443	41.878	50.321
2009	15.642	40.393	79.498	119.892
2010	11.722	10.185	44.585	54.770
2011	16.414	18.848	83.314	102.162
2012	15.978	81.832	135.061	216.894
2013	10.797	17.704	43.986	61.691
2014	9.806	8.284	40.434	48.718
2015	11.810	32.881	76.901	109.782

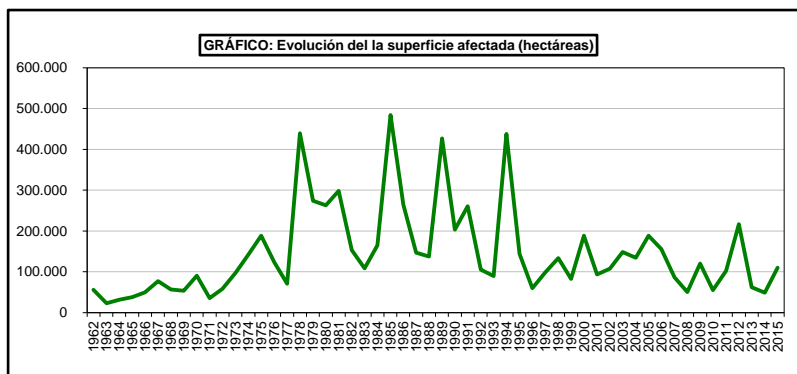
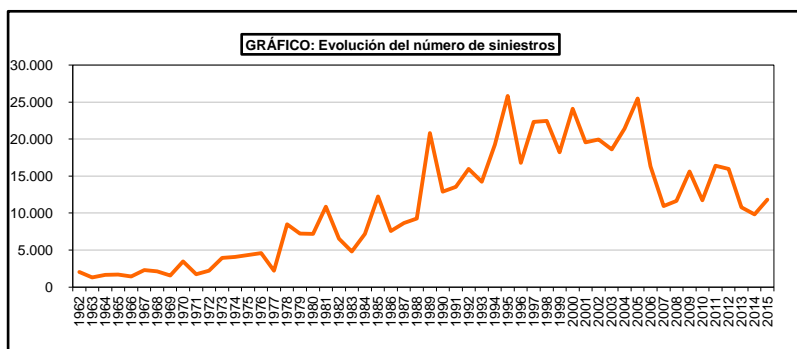

INCENDIOS FORESTALES

6.7.1.3. SINIESTROS: Análisis provincial de número de siniestros y superficie afectada, 2015

Provincias y Comunidades Autónomas	Siniestros			Superficie (hectáreas)				
				Superficie forestal				
	Número		Total siniestros	Arbolada	No arbolada			Total forestal
	Conatos	Incendios			Leñosa	Herbácea	Total	
ALAVA	19	2	21	3,56	2,90	3,21	6,11	9,67
GUIPUZCOA	19	15	34	96,08	178,26	19,65	197,91	293,99
VIZCAYA	45	25	70	217,91	74,91	5,93	80,84	298,75
EUSKADI	83	42	125	317,55	256,07	28,79	284,86	602,41
BARCELONA	212	13	225	927,51	179,63	23,28	202,91	1.130,42
GIRONA	73	5	78	31,77	46,61	1,80	48,41	80,18
LLEIDA	61	25	86	58,14	154,96	10,57	165,53	223,67
TARRAGONA	96	24	120	52,32	109,96	6,73	116,69	169,01
CATALUÑA	442	67	509	1.069,74	491,16	42,38	533,54	1.603,28
A CORUÑA	459	148	607	1.094,87	856,84	26,04	882,88	1.977,75
LUGO	340	108	448	641,18	694,02	0,81	694,83	1.336,01
OURENSE	835	368	1.203	2.029,59	5.247,59	421,05	5.668,64	7.698,23
PONTEVEDRA	487	107	594	778,61	440,04	4,85	444,89	1.223,50
GALICIA	2.121	731	2.852	4.544,25	7.238,49	452,75	7.691,24	12.235,49
ALMERIA	53	12	65	30,56	44,31	0,05	44,36	74,92
CADIZ	54	13	67	119,59	198,31	53,65	251,96	371,55
CORDOBA	61	24	85	4,26	42,24	147,26	189,50	193,76
GRANADA	81	28	109	216,07	1.494,18	151,77	1.645,95	1.862,02
HUELVA	86	40	126	137,56	177,09	82,56	259,65	397,21
JAEN	108	41	149	3.213,15	6.207,50	776,04	6.983,54	10.196,69
MÁLAGA	50	33	83	42,44	245,30	33,37	278,67	321,11
SEVILLA	86	47	133	325,33	193,83	294,12	487,95	813,28
ANDALUCIA	579	238	817	4.088,96	8.602,76	1.538,82	10.141,58	14.230,54
ASTURIAS	721	831	1.552	5.967,22	15.758,31	99,17	15.857,48	21.824,70
CANTABRIA	125	643	768	1.729,24	12.778,39	1.851,70	14.630,09	16.359,33
LA RIOJA	41	17	58	24,98	237,73	19,03	256,76	281,74
MURCIA	111	19	130	562,84	53,95	25,27	79,22	642,06
ALICANTE	75	14	89	165,92	1.547,50	137,92	1.685,42	1.851,34
CASTELLON	71	16	87	369,58	115,92	9,33	125,25	494,83
VALENCIA	121	18	139	20,57	9,45	41,66	51,11	71,68
C. VALENCIANA	267	48	315	556,07	1.672,87	188,91	1.861,78	2.417,85
HUESCA	102	24	126	199,11	180,67	113,63	294,30	493,41
TERUEL	76	8	84	18,10	6,90	16,09	22,99	41,09
ZARAGOZA	92	39	131	4.021,41	3.268,83	31,13	3.299,96	7.321,37
ARAGON	270	71	341	4.238,62	3.456,40	160,85	3.617,25	7.855,87
ALBACETE	97	11	108	9,15	51,30	5,34	56,64	65,79
CIUDAD REAL	85	62	147	21,21	611,36	194,88	806,24	827,45
CUENCA	142	33	175	108,77	17,88	88,02	105,90	214,67
GUADALAJARA	136	37	173	243,85	454,23	68,39	522,62	766,47
TOLEDO	199	117	316	383,35	1.024,34	433,82	1.458,16	1.841,51
CASTILLA-MANCHA	659	260	919	766,33	2.159,11	790,45	2.949,56	3.715,89
LAS PALMAS	44	9	53	0,65	44,41	30,36	74,77	75,42
S.C. TENERIFE	32	4	36	29,32	1,93	0,38	2,31	31,63
CANARIAS	76	13	89	29,97	46,34	30,74	77,08	107,05
NAVARRA	185	102	287	463,75	398,90	221,63	620,53	1.084,28
BADAJOS	126	179	305	180,16	401,26	1.485,87	1.887,13	2.067,29
CACERES	382	214	596	3.956,62	3.430,93	3.327,27	6.758,20	10.714,82
EXTREMADURA	508	393	901	4.136,78	3.832,19	4.813,14	8.645,33	12.782,11
ILLES BALEARS	68	9	77	33,90	49,12	23,70	72,82	106,72
MADRID	264	73	337	46,47	68,56	471,96	540,52	586,99
AVILA	148	42	190	50,50	526,57	37,64	564,21	614,71
BURGOS	132	55	187	290,51	909,22	40,01	949,23	1.239,74
LEON	236	214	450	2.091,98	4.691,16	440,58	5.131,74	7.223,72
PALENCIA	64	25	89	163,60	8,09	46,83	54,92	218,52
SALAMANCA	212	76	288	90,80	684,13	284,38	968,51	1.059,31
SEGOVIA	72	18	90	24,60	40,46	16,11	56,57	81,17
SORIA	76	8	84	500,34	34,93	27,77	62,70	563,04
VALLADOLID	54	11	65	14,20	13,60	41,10	54,70	68,90
ZAMORA	171	118	289	1.048,16	877,13	322,14	1.199,27	2.247,43
CASTILLA Y LEON	1.165	567	1.732	4.274,69	7.785,29	1.256,56	9.041,85	13.316,54
CEUTA	0	1	1	30,00	0,00	0,00	0,00	30,00
ESPAÑA	7.685	4.125	11.810	32.881,36	64.885,64	12.015,85	76.901,49	109.782,85

INCENDIOS FORESTALES

6.7.1.4. SINIESTROS: Número, superficie y porcentaje según extensión y tipo de vegetación, 2015

Superficie forestal (ha)	Número de siniestros		Vegetación Leñosa					
			Monte arbolado		Monte no arbolado			
	Número	Porcentaje	Superficie (ha)	Porcentaje	Monte abierto (ha)	Mat. y M. Bajo (ha)	Total (ha)	Porcentaje
Menor de 1	7.685	65,07	400,77	1,22	67,65	799,77	867,42	1,34
>= 1 y < 3	1.721	14,57	637,48	1,94	87,90	1.566,97	1.654,87	2,55
>= 3 y < 5	626	5,30	435,34	1,32	58,32	1.357,76	1.416,08	2,18
>= 5 y < 10	632	5,35	868,22	2,64	83,73	2.490,61	2.574,34	3,97
>= 10 y < 25	576	4,88	1.489,60	4,53	205,02	6.034,97	6.239,99	9,62
> = 25 y < 100	411	3,48	3.554,73	10,81	314,97	13.356,73	13.671,70	21,07
> = 100 y < 250	107	0,91	3.866,69	11,76	292,67	11.212,29	11.504,96	17,73
>= 250 y < 500	36	0,30	3.696,49	11,24	769,92	6.968,43	7.738,35	11,93
> = 500 y < 1000	6	0,05	1.705,81	5,19	0,00	1.614,99	1.614,99	2,49
> = 1000 y < 5000	7	0,06	5.482,95	16,67	522,44	5.361,49	5.883,93	9,07
> = 5000	3	0,03	10.743,28	32,67	2.100,81	9.618,20	11.719,01	18,06
TOTALES	11.810	100	32.881,36	100	4.503,43	60.382,21	64.885,64	100

Superficie forestal (ha)	Vegetación Herbácea					Vegetación forestal	
	Dehesas (ha)	Pastos (ha)	Zonas húmedas (ha)	Total (ha)	Porcentaje	Total (ha)	Porcentaje
Menor de 1	9,96	325,46	68,33	403,75	3,36	1.671,94	1,52
>= 1 y < 3	23,10	547,59	70,58	641,27	5,34	2.933,62	2,67
>= 3 y < 5	37,37	407,26	49,30	493,93	4,11	2.345,35	2,14
>= 5 y < 10	55,24	645,90	89,15	790,29	6,58	4.232,85	3,86
>= 10 y < 25	113,28	1.008,42	82,34	1.204,04	10,02	8.933,63	8,14
> = 25 y < 100	447,75	1.992,67	67,63	2.508,05	20,87	19.734,48	17,98
> = 100 y < 250	196,51	2.029,36	94,85	2.320,72	19,31	17.692,37	16,12
>= 250 y < 500	5,41	1.007,04	1,00	1.013,45	8,43	12.448,29	11,34
> = 500 y < 1000	636,30	294,73	20,20	951,23	7,92	4.272,03	3,89
> = 1000 y < 5000	0,00	402,67	0,00	402,67	3,35	11.769,55	10,72
> = 5000	616,77	622,61	47,07	1.286,45	10,71	23.748,74	21,63
TOTALES	2.141,69	9.283,71	590,45	12.015,85	100	109.782,9	100

INCENDIOS FORESTALES

6.7.1.5. SINIESTROS: Serie histórica del número y porcentaje de conatos

Años	Número de Siniestros	Número de conatos	Porcentaje de conatos
1991	13.531	6.079	44,93%
1992	15.955	8.619	54,02%
1993	14.254	9.269	65,03%
1994	19.263	10.961	56,90%
1995	25.827	15.222	58,94%
1996	16.771	10.918	65,10%
1997	22.320	14.136	63,33%
1998	22.446	14.343	63,90%
1999	18.237	11.650	63,88%
2000	24.118	14.547	60,32%
2001	19.547	12.415	63,51%
2002	19.929	12.111	60,77%
2003	18.616	11.982	64,36%
2004	21.396	13.750	64,26%
2005	25.492	16.475	64,63%
2006	16.334	10.741	65,76%
2007	10.932	7.523	68,82%
2008	11.656	7.301	62,64%
2009	15.642	9.866	63,07%
2010	11.722	7.812	66,64%
2011	16.414	10.815	65,89%
2012	15.997	10.455	65,36%
2013	10.797	7.708	71,39%
2014	9.806	6.610	67,41%
2015	11.810	7.685	65,07%

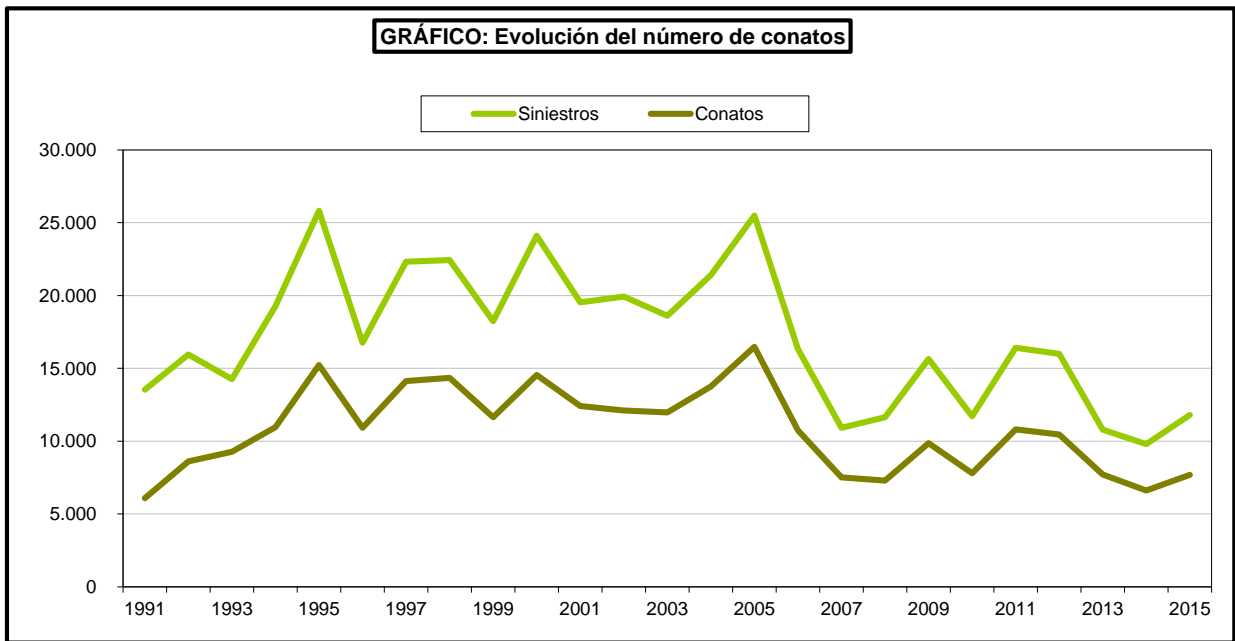

INCENDIOS FORESTALES

6.7.1.6. SINIESTROS : Serie histórica del número y superficie afectadas por grandes incendios (≥500 ha)

Años	Número de siniestros	Nº siniestros >= 500 ha.	Superficie forestal (ha)	Superficie afectada por grandes incendios	
				Hectáreas	Porcentaje
1971	1.665	8	35.044,0	7.138,0	20,37%
1972	2.093	17	57.753,0	15.303,0	26,50%
1973	3.724	20	96.989,0	25.341,9	26,13%
1974	3.920	45	142.115,0	47.718,0	33,58%
1975	4.128	57	188.595,0	87.535,0	46,41%
1976	4.356	37	123.577,0	34.450,0	27,88%
1977	2.064	19	70.749,0	26.717,5	37,76%
1978	8.193	153	439.526,0	182.614,8	41,55%
1979	6.171	66	273.567,0	58.497,2	21,38%
1980	7.075	76	263.017,0	103.550,0	39,37%
1981	10.688	74	298.288,0	90.711,0	30,41%
1982	6.308	40	152.903,0	47.821,7	31,28%
1983	4.736	27	108.100,0	42.239,3	39,07%
1984	7.073	51	165.119,0	53.410,7	32,35%
1985	12.235	159	484.476,0	198.994,8	41,07%
1986	7.514	103	264.887,0	135.756,0	51,25%
1987	8.816	35	146.662,0	36.562,9	24,93%
1988	9.440	37	137.734,0	35.205,0	25,56%
1989	20.250	96	426.693,0	93.592,6	21,93%
1990	12.914	56	203.032,0	66.183,8	32,60%
1991	13.529	80	260.318,0	138.928,1	53,37%
1992	15.956	19	105.277,0	30.918,6	29,37%
1993	14.253	25	89.267,0	43.532,3	48,77%
1994	19.249	93	437.635,0	335.359,2	76,63%
1995	25.557	26	143.484,0	31.699,8	22,09%
1996	16.586	10	59.814,0	6.962,4	11,64%
1997	22.320	7	98.503,0	5.309,4	5,39%
1998	22.003	27	133.643,0	41.761,6	31,25%
1999	17.943	16	82.217,0	17.399,1	21,16%
2000	23.574	49	188.586,0	63.634,7	33,74%
2001	19.547	16	93.297,0	20.325,2	21,79%
2002	19.929	18	107.464,0	16.993,4	15,81%
2003	18.616	43	148.172,0	76.796,2	51,83%
2004	21.396	20	134.193,0	56.725,8	42,27%
2005	25.492	48	188.672,0	84.605,8	44,84%
2006	16.334	58	155.363,0	72.119,1	46,42%
2007	10.936	16	86.113,0	52.233,7	60,66%
2008	11.655	6	50.321,0	5.499,7	10,93%
2009	15.643	35	119.892,0	56.266,5	46,93%
2010	11.722	11	54.770,0	12.538,8	22,89%
2011	16.414	24	102.162,0	26.034,5	25,48%
2012	15.978	41	216.894,0	135.579,9	62,51%
2013	10.797	17	61.690,6	19.690,1	31,92%
2014	9.806	7	48.717,8	9.805,8	20,13%
2015	11.810	16	109.783,0	10.534,3	9,60%

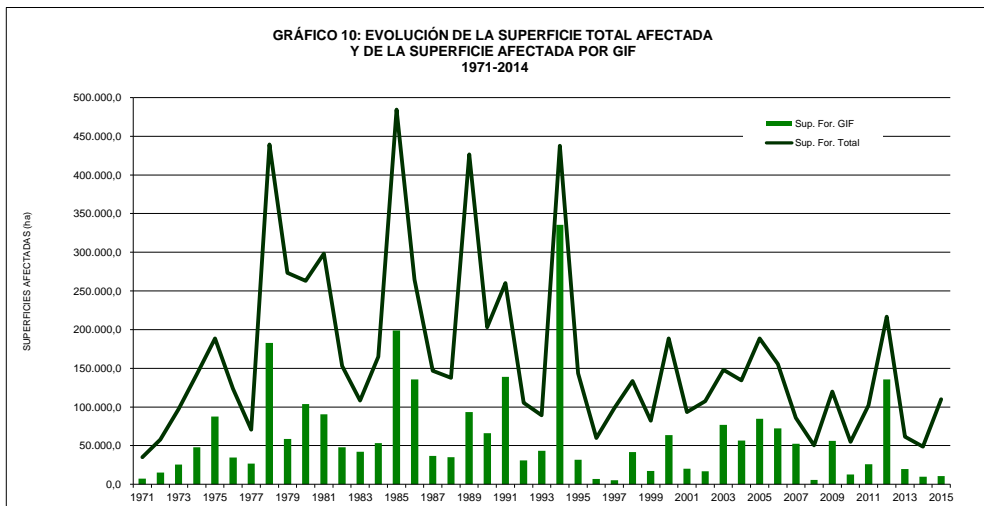
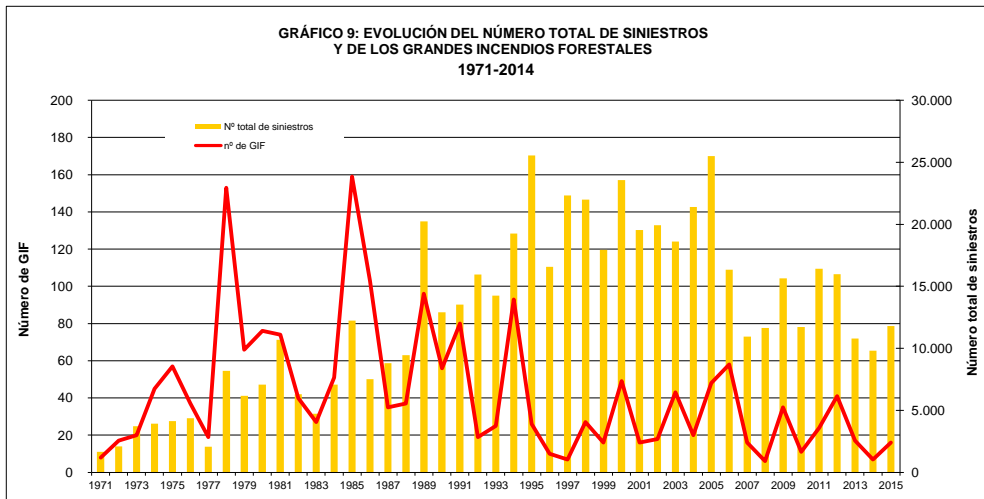

INCENDIOS FORESTALES

6.7.2.1. PÉRDIDAS: Nº de Montes y Superficie afectada según propiedad y tipo de vegetación, 2015

Tipo de propiedad	Número de montes		Vegetación Leñosa					
			Monte arbolado		Monte no arbolado			
	Número	Porcentaje	Superficie (ha)	Porcentaje	Monte Abierto (ha)	Mat. Y M. Bajo (ha)	Total (ha)	Porcentaje
Utilidad Pública	2.121	16,72	11.601,2	35,28	1.860,3	27.609,1	29.469,4	45,42
Estado-CC.AA.	692	5,45	644,5	1,96	355,0	788,7	1.143,7	1,76
Consorcio / Convenio	204	1,61	1.838,9	5,59	32,5	446,2	478,7	0,74
Públicos no catalogado	804	6,34	1.034,5	3,15	143,6	2.565,0	2.708,6	4,17
Particulares vecinales	971	7,65	4.287,4	13,04	334,5	6.251,5	6.586,0	10,15
Particulares no vecinales	7.894	62,23	13.475,0	40,98	1.777,5	22.721,8	24.499,2	37,76
TOTAL	12.686	100,00	32.881,4	100,00	4.503,4	60.382,2	64.885,6	100,00

Tipo de propiedad	Vegetación Herbácea				Vegetación forestal		
	Dehesas (ha)	Pastos (ha)	Zonas húmedas (ha)	Total (ha)	Porcentaje	Total (ha)	Porcentaje
Utilidad Pública	321,0	2.566,4	112,2	2.999,6	24,96	44.070,1	40,14
Estado-CC.AA.	30,9	430,8	77,6	539,3	4,49	2.327,5	2,12
Consorcio / Convenio	0,0	90,6	0,4	91,0	0,76	2.408,6	2,19
Públicos no catalogado	26,7	334,1	156,3	517,2	4,30	4.260,3	3,88
Particulares vecinales	379,7	788,8	2,0	1.170,5	9,74	12.043,8	10,97
Particulares no vecinales	1.383,4	5.073,0	242,0	6.698,4	55,75	44.672,6	40,69
TOTAL	2.141,69	9.283,71	590,45	12.015,85	100,00	109.782,85	100,00

INCENDIOS FORESTALES

6.7.2.2. PÉRDIDAS: Análisis autonómico de la superficie arbolada afectada según propiedad, 2015

Comunidades Autónomas	Utilidad Pública		Estado- C.C.A.A.		Consortio/Convenio		Público no catalogado		Total particulares		Total	
	Superficie (ha)	Porcentaje	Superficie (ha)	Porcentaje	Superficie (ha)	Porcentaje	Superficie (ha)	Porcentaje	Superficie (ha)	Porcentaje	Superficie (ha)	Porcentaje
Euskadi	67,3	21,18	10,91	3,44	0,0	0,00	9,2	2,89	230,2	72,49	317,6	0,97
Cataluña	4,7	0,44	11,87	1,11	4,8	0,44	12,4	1,16	1.036,0	96,85	1.069,7	3,25
Galicia	21,3	0,47	0,03	0,00	1.400,7	30,82	7,2	0,16	3.115,0	68,55	4.544,3	13,82
Andalucía	2.903,2	71,00	302,12	7,39	17,4	0,43	4,9	0,12	861,4	21,07	4.089,0	12,44
Asturias	725,0	12,15	0,00	0,00	143,1	2,40	338,1	5,67	4.761,0	79,79	5.967,2	18,15
Cantabria	1.462,6	84,58	0,24	0,01	0,2	0,01	141,7	8,20	124,5	7,20	1.729,2	5,26
La Rioja	12,1	48,32	0,06	0,24	0,1	0,40	6,7	26,66	6,1	24,38	25,0	0,08
Murcia	275,1	48,87	8,40	1,49	0,0	0,00	41,2	7,31	238,2	42,32	562,8	1,71
C. Valenciana	18,4	3,31	1,65	0,30	1,7	0,30	17,2	3,08	517,2	99,01	556,1	1,69
Aragón	2.053,0	48,44	0,92	0,02	35,5	0,84	202,8	4,79	1.946,4	45,92	4.238,6	12,89
Castilla La Mancha	38,5	5,02	31,74	4,14	42,5	5,55	28,5	3,72	625,1	81,57	766,3	2,33
Canarias	20,6	68,64	0,03	0,10	8,3	27,63	0,0	0,00	1,1	3,64	30,0	0,09
Navarra	347,8	74,99	0,00	0,00	0,0	0,00	15,9	3,44	100,1	21,57	463,8	1,41
Extremadura	956,7	23,17	31,74	0,77	68,1	1,65	84,9	2,05	2.993,4	72,36	4.136,8	12,58
Illes Balears	0,0	0,03	0,00	0,00	0,0	0,00	0,4	1,27	33,5	98,70	33,9	0,10
Madrid	0,0	0,02	0,15	0,32	12,7	27,39	0,0	0,00	33,6	72,26	46,5	0,14
Castilla y León	2.693,0	63,00	214,76	5,02	103,9	2,43	123,4	2,89	1.139,7	26,66	4.274,7	13,00
Ceuta	0,0	0,00	30,0	100,00	0,0	0,00	0,0	0,00	0,0	0,00	30,0	0,09
Melilla	0,0	0,00	0,0	0,00	0,0	0,00	0,0	0,00	0,0	0,00	0,0	0,00
España	11.601,15		644,52		1.838,88		1.034,49		17.762,32		32.881,36	

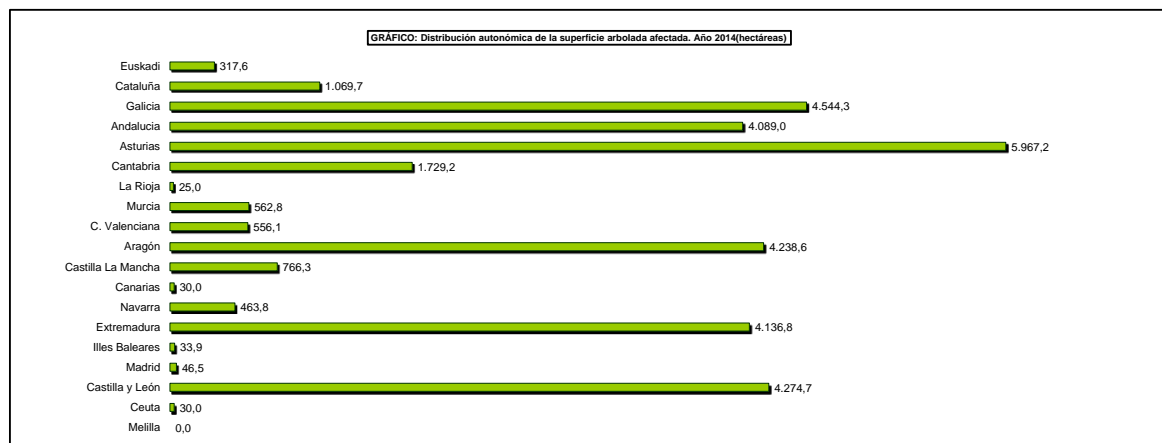

INCENDIOS FORESTALES

6.7.2.3. PÉRDIDAS: Análisis autonómico de las especies arbóreas más afectadas 2015

Comunidades Autónomas	Especie 1 Nombre	Superficies (ha)		
		S.A.C. ⁽¹⁾	C.A.C. ⁽²⁾	Total
País Vasco	Pinus nigra	21,00	0,00	21,00
Cataluña	Pinus halepensis	645,60	265,43	911,03
Galicia	Pinus pinaster	1.023,49	982,75	2.006,24
Andalucía	Pinus halepensis	50,06	3.259,72	3.309,78
Asturias	Castanea sativa	861,61	476,31	1.337,92
Cantabria	Quercus pyrenaica	381,95	80,30	462,25
La Rioja	Populus x canadiensis	0,08	11,24	11,32
Murcia	Pinus halepensis	305,81	253,78	559,59
Com. Valenciana	Pinus halepensis	200,29	209,93	410,22
Aragón	Pinus halepensis	115,66	2.050,21	2.165,87
Castilla-La Mancha	Quercus faginea	93,82	343,02	436,84
Canarias	Pinus canariensis	0,00	29,21	29,21
Navarra	Quercus pyrenaica	143,50	0,00	143,50
Extremadura	Pinus pinaster	2.007,71	76,99	2.084,70
Illes Balears	Pinus halepensis	2,81	28,95	31,76
Madrid	Quercus ilex	24,98	0,26	25,24
Castilla y León	Pinus pinaster	485,03	905,10	1.390,13
Ceuta	Pinus halepensis	0,00	10,00	10,00
Melilla		Sin afección de superficie arbolada en el año 2014		

⁽¹⁾ Sin aprovechamiento comercial (arbolado joven)

⁽²⁾ Con aprovechamiento comercial (arbolado maduro)

Comunidades Autónomas	Especie 2 Nombre	Superficies (ha)		
		S.A.C. ⁽¹⁾	C.A.C. ⁽²⁾	Total
País Vasco	Quercus ilex	13,80	7,01	20,81
Cataluña	Quercus ilex	22,94	3,83	26,77
Galicia	Quercus robur	285,88	142,98	428,86
Andalucía	Quercus pyrenaica	43,67	266,91	310,58
Asturias	Eucalyptus globulus	502,52	797,99	1.300,51
Cantabria	Quercus robur	309,83	48,02	357,85
La Rioja	Pinus sylvestris	8,94	0,50	9,44
Murcia	Populus x canadiensis	0,15	0,00	0,15
Com. Valenciana	Quercus ilex	140,83	1,93	142,76
Aragón	Quercus ilex	371,08	553,22	924,30
Castilla-La Mancha	Pinus halepensis	16,25	72,54	88,79
Canarias	Populus x canadiensis	0,50	0,00	0,50
Navarra	Fagus sylvatica	8,43	63,88	72,31
Extremadura	Quercus pyrenaica	1.497,70	74,44	1.572,14
Illes Balears	Junip. sabina, phoenicea	1,20	0,42	1,62
Madrid	Pinus halepensis	0,00	17,86	17,86
Castilla y León	Pinus nigra	478,02	218,18	696,20
Ceuta	Eucalyptus globulus	0,00	10,00	10,00
Melilla		Sin afección de superficie arbolada en el año 2014		

⁽¹⁾ Sin aprovechamiento comercial (arbolado joven)

⁽²⁾ Con aprovechamiento comercial (arbolado maduro)

INCENDIOS FORESTALES

6.7.2.4. PÉRDIDAS: Económicas según propiedad y tipo de producto, 2015

Producto	Utilidad Pública		Estado - C.C.A.A.		Consortio / Convenio	
	Euros	Porcentaje	Euros	Porcentaje	Euros	Porcentaje
Masas sin aprovechamiento comercial	11.314.598	58,49	181.317	89,05	1.637.170	33,59
Masas con aprovechamiento comercial	4.914.740	25,41	995	0,49	3.149.469	64,63
Corcho	0	0,00	0	0,00	0	0,00
Resina	0	0,00	0	0,00	0,00	0,00
Frutos y setas	0	0,00	0	0,00	0,00	0,00
Leñas	192.372	0,99	0	0,00	0	0,00
Pastos	46.485	0,24	0	0,00	913	0,02
Caza	516	0,00	0	0,00	0	0,00
Otras pérdidas	2.359.400	12,20	168	0,08	929	0,02
Total	18.828.111	97,33	182.480	89,62	4.788.481	98,26
Gastos de extinción	516.515	2,67	21.134	10,38	84.840	1,74
TOTAL	19.344.626		203.614		4.873.321	

Producto	Pública no catalogada		Total Particulares		Total	
	Euros	Porcentaje	Euros	Porcentaje	Euros	Porcentaje
Masas sin aprovechamiento comercial	1.236.023	50,19	11.312.888	40,60	25.681.996	46,91
Masas con aprovechamiento comercial	839.098	34,07	13.637.134	48,94	22.541.436	41,17
Corcho	0	0,00	0	0,00	0	0,00
Resina	0	0,00	0	0,00	0	0,00
Frutos y setas	0	0,00	2.719	0,01	2.719	0,00
Leñas	6.740	0,27	1.438	0,01	200.550	0,37
Pastos	4.239	0,17	142.757	0,51	194.394	0,36
Caza	2.251	0,09	5.318	0,02	8.085	0,01
Otras pérdidas	151.060	6,13	153.865	0,55	2.665.422	4,87
Total	2.239.411	90,93	25.256.119	90,65	51.294.602	93,69
Gastos de extinción	223.450	9,07	2.606.322	9,35	3.452.261	6,31
TOTAL	2.462.861		27.862.441		54.746.863	

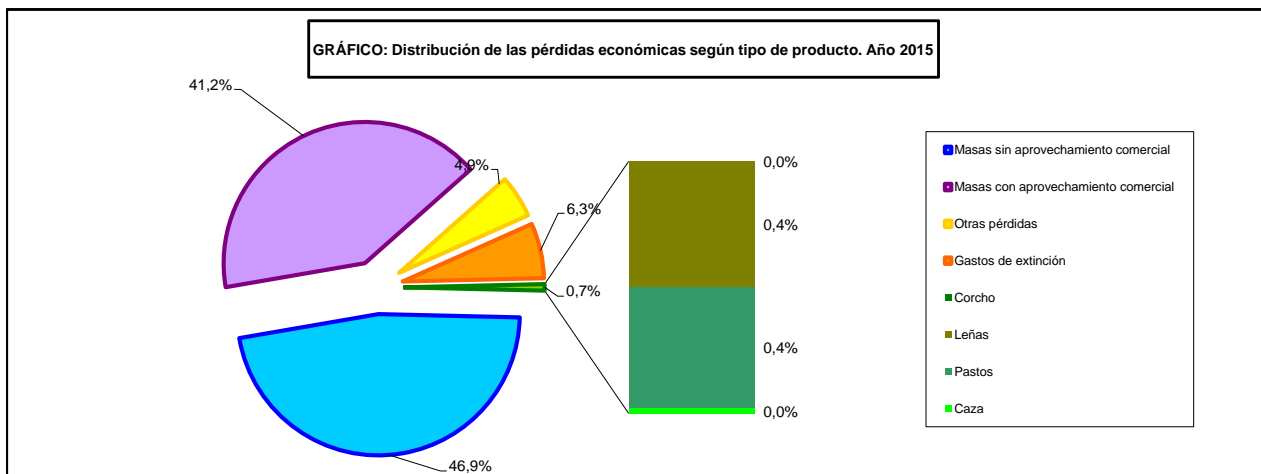

INCENDIOS FORESTALES

6.7.2.5. PÉRDIDAS: Efectos ambientales, 2015

Impacto	Total Siniestros		Vegetación Leñosa				Vegetación Herbácea	
			Superficie arbolada		Superficie no arbolada			
	Número	Porcentaje	Superficie (ha)	Porcentaje	Superficie (ha)	Porcentaje	Superficie (ha)	Porcentaje
Superficie arbolada quemada autoregenerable								
Del 60% al 100%	10.900	92,29	12.316,07	37,46	42.086,42	64,86	12.015,85	100,00
Del 30% al 59%	667	5,65	9.344,65	28,42	10.846,94	16,72	0,00	0,00
Menos del 30%	243	2,06	11.220,64	34,12	11.952,28	18,42	0,00	0,00
Efecto en la vida silvestre								
Inapreciable	7.705	65,24	1.811,83	5,51	5.388,00	8,30	2.925,13	24,34
Pasajero	4.039	34,20	18.421,93	56,03	47.121,32	72,62	7.596,28	63,22
Permanente	66	0,56	12.647,60	38,46	12.376,32	19,07	1.494,44	12,44
Riesgo de erosión								
Bajo	9.019	76,37	3.473,98	10,57	8.182,70	12,61	5.208,51	43,35
Moderado	2.106	17,83	7.387,63	22,47	19.308,84	29,76	3.188,85	26,54
Alto	685	5,80	22.019,75	66,97	37.394,10	57,63	3.618,49	30,11
Alteración del paisaje y valores recreativos								
Inapreciable	7.633	64,63	1.745,58	5,31	5.110,09	7,88	2.768,72	23,04
Pasajero	4.091	34,64	17.842,45	54,26	46.033,77	70,95	7.571,91	63,02
Permanente	86	0,73	13.293,33	40,43	13.741,78	21,18	1.675,22	13,94
Efecto en la economía local								
Inapreciable	10.438	88,38	5.826,92	17,72	24.938,60	38,43	5.701,81	47,45
Pasajero	1.330	11,26	17.376,41	52,85	34.791,56	53,62	5.472,86	45,55
Permanente	42	0,36	9.678,03	29,43	5.155,48	7,95	841,18	7,00
Impacto global (escala de 0 a 10)								
0	6.819	57,74	1.171,91	3,56	3.416,17	5,26	2.285,08	19,02
1	901	7,63	361,29	1,10	1.599,95	2,47	752,39	6,26
2	1.282	10,86	818,50	2,49	2.910,24	4,49	709,97	5,91
3	1.249	10,58	1.978,56	6,02	8.566,28	13,20	1.849,55	15,39
4	903	7,65	3.031,59	9,22	14.136,54	21,79	3.275,35	27,26
5	421	3,56	9.511,52	28,93	14.203,24	21,89	1.376,32	11,45
6	152	1,29	2.141,51	6,51	6.282,94	9,68	242,55	2,02
7	47	0,40	1.534,60	4,67	2.832,16	4,36	49,93	0,42
8	23	0,19	366,33	1,11	944,92	1,46	10,00	0,08
9	7	0,06	5.703,56	17,35	6.353,40	9,79	697,57	5,81
10	6	0,05	6.261,99	19,04	3.639,80	5,61	767,14	6,38
TOTAL	11.810		32.881,36		64.885,64		12.015,85	

INCENDIOS FORESTALES

6.7.2.6. PÉRDIDAS: Análisis autonómico de los siniestros con incidencias de Protección Civil, 2015

Comunidades Autónomas	Número de siniestros con cortes de:				Número de incendios con desalojo de núcleos urbanos	Número de incendios con daños en edificios
	Carreteras	L. Férreas	L. Eléctricas	L. Telefónicas		
Andalucía	2	0	6	0	6	3
Aragón	8	3	3	0	2	1
Asturias	6	0	0	0	2	2
C. Valenciana	13	0	3	1	3	2
Canarias	9	0	5	1	2	2
Cantabria	11	2	2	2	1	2
Castilla y León	13	1	7	4	1	1
Castilla-La Mancha	0	0	0	0	0	0
Cataluña	32	1	12	4	6	8
Ceuta	0	0	0	0	1	0
Euskadi	8	0	1	1	2	0
Extremadura	24	3	5	2	2	2
Galicia	26	7	17	2	6	7
Illes Balears	4	1	1	1	1	0
La Rioja	1	0	0	0	0	1
Madrid	11	1	4	0	7	5
Melilla	0	0	0	0	0	0
Murcia	5	0	1	0	0	1
Navarra	1	0	0	0	2	0
ESPAÑA	174	19	67	18	44	37

INCENDIOS FORESTALES

6.7.3.1 CONDICIONES DE PELIGRO: Número de siniestros según probabilidad de ignición e índice de peligro, 2015

Probabilidad de Ignición	Índice de peligro												Superficie Forestal (ha)	Superficie Media (ha)
	Prealerta		Alerta		Alarma		Alarma extrema		Sin datos		Total			
	Número	Porcentaje	Número	Porcentaje	Número	Porcentaje	Número	Porcentaje	Número	Porcentaje	Número	Porcentaje		
1% - 10%	668	14,50	32	1,59	12	0,75	1,00	0,19	4	0,13	717	6,07	5.192,1	7,2
11% - 20%	640	13,89	268	13,35	10	0,63	30	5,70	2,00	0,07	950	8,04	9.748,9	10,3
21% - 30%	377	8,18	431	21,47	64	4,01	156	29,66	4	0,13	1.032	8,74	12.898,6	12,5
31% - 40%	335	7,27	438	21,82	68	4,26	131	24,90	1	0,03	973	8,24	14.710,7	15,1
41% - 50%	191	4,15	239	11,91	112	7,02	18	3,42	4	0,13	564	4,78	4.708,5	8,3
51% - 60%	3	0,07	40	1,99	350	21,93	4	0,76	5,00	0,16	402	3,40	4.165,6	10,4
61% - 70%	1	0,02	24	1,20	246	15,41	13	2,47	5,00	0,16	289	2,45	2.211,5	7,7
71% - 80%	2	0,04	10	0,50	204	12,78	9	1,71	2,00	0,07	227	1,92	1.482,6	6,5
81% - 90%	1,00	0,02	6	0,30	119	7,46	7	1,33	1,00	0,03	134	1,13	1.243,1	9,3
91% - 100%	0,00	0,00	1,00	0,05	52	3,26	3	0,57	2,00	0,07	58	0,49	1.850,4	31,9
Sin datos	2.389	51,86	518	25,81	359	22,49	154	29,28	3.044,00	99,02	6.464	54,73	51.570,9	8,0
TOTAL	4.607		2.007		1.596		526		3.074		11.810		109.782,85	4,97

INCENDIOS FORESTALES

6.7.4.1. CAUSAS: Análisis de las causas de incendios en el total de montes, 2015

Causa	Número de siniestros			Número Causantes Identificados	Superficies (ha)			
	Tipo de Causa				Vegetación Leñosa		Vegetación Herbácea	Total Forestal
	Cierta	Supuesta	Total		Arbolada	No arbolada		
Rayo	711	68	779	779	4.194,75	6.948,75	1.256,89	12.400,39
Quema agrícola	443	330	773	242	550,18	2.227,13	442,06	3.219,37
Quema para regenerar Pastos	88	133	221	43	23,07	310,88	202,22	536,17
Trabajos forestales	152	56	208	103	98,48	94,05	14,67	207,20
Hogueras	71	50	121	27	61,65	33,79	33,93	129,37
Fumadores	68	192	260	13	163,52	229,54	128,81	521,87
Quema de basuras	67	61	128	16	12,08	44,10	53,55	109,73
Escape de vertedero	18	18	36	36	0,63	5,92	38,42	44,97
Quema de matorral	125	233	358	49	188,95	648,50	64,20	901,65
Ferrocarril	25	13	38	38	120,83	144,64	84,47	349,94
Líneas eléctricas	199	50	249	249	553,91	1.775,44	920,90	3.250,25
Motores y máquinas	312	108	420	235	6.747,35	4.417,00	1.778,20	12.942,55
Maniobras militares	11	0	11	7	56,29	63,82	14,80	134,91
Otras	168	214	382	71	735,21	320,88	405,84	1.461,93
Negligencias y causas accidentales	1.747	1.458	3.205	1.129	9.312,15	10.315,69	4.182,07	23.809,91
Intencionado	1.473	4.907	6.380	148	14.559,03	44.071,47	5.741,34	64.371,84
Desconocida	1.205	0	1.205	0	843,21	1.953,46	607,17	3.403,84
Reproducción	213	28	241	241	3.972,22	1.596,27	228,38	5.796,87
TOTAL	5.349	6.461	11.810	2.297	32.881,36	64.885,64	12.015,85	109.782,85

GRÁFICO: Distribución de la superficie afectada según causa. Año 2015



GRÁFICO: Distribución del número de siniestros según causa. Año 2015



GRÁFICO: Número de siniestros causados accidentalmente o por negligencias. Año 2015

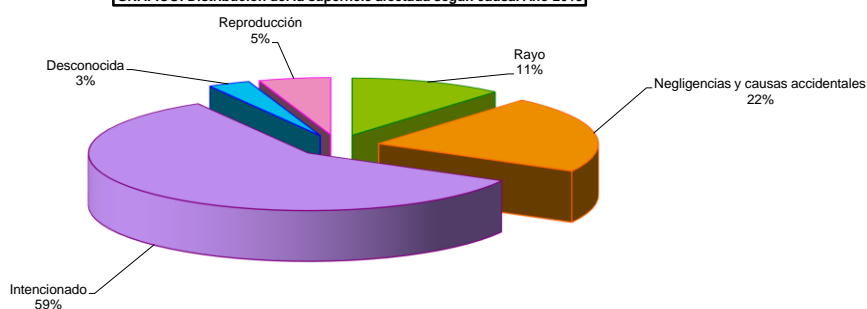

INCENDIOS FORESTALES

6.7.4.2. CAUSAS: Análisis autonómico de los incendios según causa, 2015

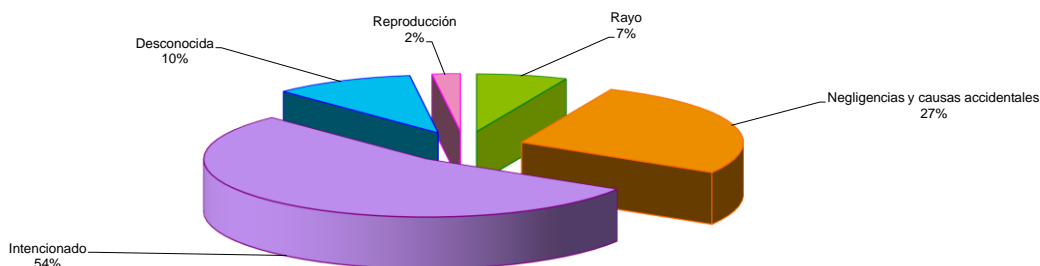
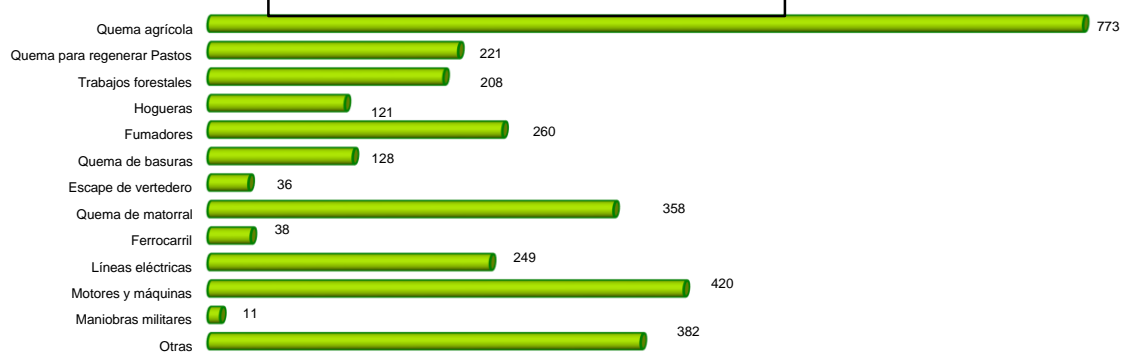
Comunidades Autónomas	Rayo		Negligencias y causas accidentales		Intencionado		Desconocida		Reproducción		Total	
	Número	Porcentaje	Número	Porcentaje	Número	Porcentaje	Número	Porcentaje	Número	Porcentaje	Número	Porcentaje
Euskadi	5	4,00	53	42,40	48	38,40	16	12,80	3	2,40	125	1,06
Cataluña	48	9,43	277	54,42	112	22,00	70	13,75	2	0,39	509	4,31
Galicia	35	1,23	255	8,94	2.222	77,91	221	7,75	119	4,17	2.852	24,15
Andalucía	57	6,98	329	40,27	324	39,66	95	11,63	12	1,47	817	6,92
Asturias	22	1,42	350	22,55	924	59,54	212	13,66	44	2,84	1.552	13,14
Cantabria	3	0,39	14	1,82	726	94,53	18	2,34	7	0,91	768	6,50
La Rioja	3	5,17	21	36,21	31	53,45	3	5,17	0	0,00	58	0,49
Murcia	27	20,77	43	33,08	35	26,92	25	19,23	0	0,00	130	1,10
Com. Valenciana	122	38,73	85	26,98	98	31,11	8	2,54	2	0,63	315	2,67
Aragón	86	25,22	180	52,79	40	11,73	34	9,97	1	0,29	341	2,89
Castilla-La Mancha	150	16,32	334	36,34	236	25,68	189	20,57	10	1,09	919	7,78
Canarias	1	1,12	35	39,33	8	8,99	45	50,56	0	0,00	89	0,75
Navarra	1	0,35	71	24,74	117	40,77	95	33,10	3	1,05	287	2,43
Extremadura	47	5,22	337	37,40	444	49,28	72	7,99	1	0,11	901	7,63
Illes Balears	6	7,79	47	61,04	19	24,68	5	6,49	0	0,00	77	0,65
Madrid	23	6,62	125	37,09	107	31,75	80	23,74	2	0,59	337	2,85
Castilla y León	143	8,26	648	37,41	889	51,33	17	0,98	35	2,02	1.732	14,67
Ceuta	0	0,00	1	100,00	0	0,00	0	0,00	0	0,00	1	0,01
Melilla	0	0,00	0	0,00	0	0,00	0	0,00	0	0,00	0	0,00
ESPAÑA	779		3.205		6.380		1.205		241		11.810	

INCENDIOS FORESTALES

6.7.4.3. CAUSAS: Análisis autonómico de los incendios según conocimiento de causa, 2015

Comunidad Autónoma	Número total de siniestros	Siniestros con causa desconocida		Siniestros con causa conocida					
		Número	Porcentaje	Cierta		Supuesta		Total	
				Número	Porcentaje	Número	Porcentaje	Número	Porcentaje
Euskadi	125	16	12,80	77	61,60	32	25,60	109	87,20
Cataluña	509	70	13,75	241	47,35	198	38,90	439	86,25
Galicia	2.852	221	7,75	346	12,13	2.285	80,12	2.631	92,25
Andalucía	817	95	11,63	614	75,15	108	13,22	722	88,37
Asturias	1.552	212	13,66	530	34,15	810	52,19	1.340	86,34
Cantabria	768	18	2,34	189	24,61	561	73,05	750	97,66
La Rioja	58	3	5,17	23	39,66	32	55,17	55	94,83
Murcia	130	25	19,23	49	37,69	56	43,08	105	80,77
Com. Valenciana	315	8	2,54	300	95,24	7	2,22	307	97,46
Aragón	341	34	9,97	254	74,49	53	15,54	307	90,03
Castilla-La Mancha	919	189	20,57	342	37,21	388	42,22	730	79,43
Canarias	89	45	50,56	29	32,58	15	16,85	44	49,44
Navarra	287	95	33,10	85	29,62	107	37,28	192	66,90
Extremadura	901	72	7,99	186	20,64	643	71,37	829	92,01
Illes Balears	77	5	6,49	53	68,83	19	24,68	72	93,51
Madrid	337	80	23,74	105	31,16	152	45,10	257	76,26
Castilla y León	1.732	17	0,98	720	41,57	995	57,45	1.715	99,02
Ceuta	1	0	0,00	1	100,00	0	0,00	1	100,00
Melilla	0	0	0,00	0	0,00	0	0,00	0	0,00
ESPAÑA	11.810	1.205	10,20	4.144	35,09	6.461	54,71	10.605	89,80

INCENDIOS FORESTALES

6.7.4.4. CAUSAS: Detalles de causas no intencionales de origen antrópico, 2015

Negligencias y causas accidentales	Número de siniestros			Número de causantes identificados	Superficies (hectáreas)			
	Tipo de causa				Vegetación Leñosa		Vegetación	Total Forestal
	Cierta	Supuesta	Total		Arbolada	No arbolada	Herbácea	
Quema agrícola								
- De rastrojos	71	59	130	25	48,69	82,01	18,43	149,13
- De restos de poda	200	82	282	130	236,73	1744,56	171,08	2152,37
- Sin especificar	78	97	175	48	187,12	236,14	171,26	594,52
- Total Quema agrícola	349	238	587	203	473	2.063	361	2.896
Quemas ganaderas								
- Quemas de matorral	45	61	106	21	16,97	147,58	69,10	233,65
- Quemas de herbáceas	26	39	65	13	1,85	16,35	77,02	95,22
- Sin especificar	14	30	44	8	3,75	143,95	53,90	201,60
- Total Quemas ganaderas	85	130	215	42	23	308	200	530
Quemas para el control de la vegetación								
- Quema de control de vegetación próxima a edificaciones	9	12	21	3	0,30	50,63	1,24	52,17
- Quema de control de vegetación de accesos	23	30	53	13	15,48	64,34	10,08	89,90
- Quemas de vegetación para el control de animales nocivos	2	4	6	0	0,00	12,36	29,14	41,50
- Quema de control de vegetación en lindes y bordes de fincas	59	52	111	30	55,29	141,52	17,42	214,23
- Quema de control de vegetación en infraestructuras de riego	17	22	39	3	10,38	7,22	58,91	76,51
- Sin especificar	69	172	241,00	21,00	170,00	481,33	23,08	674,41
- Total Quemas para el control de la vegetación	179	292	471	70	251	757	140	1.149
- Total Trabajos forestales	152	56	208	103	98,48	94,05	14,67	207,20
- Total Fumadores	68	192	260	13	163,52	229,54	128,81	521,87
Eliminación de basuras y restos								
- Quemas de restos de poda o jaderinería en urbanizaciones	9	5	14	6	0,01	1,99	1,92	3,92
- Escape de vertedero	21	27	48	48	10,72	49,47	30,59	90,78
- Otros incendios por quema de basuras (conocidas)	71	61	132	15	48,67	76,30	34,91	159,88
- Total Eliminación de basuras y restos	101	93	194	69	59,40	127,76	67,42	254,58
- Total Hogueras	71	50	121	27	61,65	33,79	33,93	129,37
Motores y máquinas								
- Maquinaria (cosechadoras)	112	19	131	90	4863,01	3723,01	463,54	9049,56
- Escapes de vehículos (ligeros y pesados)	50	35	85	37	711,08	179,50	310,51	1201,09
- Accidentes de vehículos	30	5	35	22	6,00	6,57	15,45	28,02
- Otro tipo de motores o maquinaria (Sin especificar)	37	22	59	19	79,86	92,60	865,02	1037,48
- Total Motores y máquinas	229	81	310	168	5.660	4.002	1.655	11.316
- Total Ferrocarril	25	13	38	38	120,83	144,64	84,47	349,94
- Total Líneas eléctricas	199	50	249	249	553,91	1775,44	920,90	3250,25
- Total Actividades militares	11	0	11	7	56,29	63,82	14,80	134,91
Otras actividades y usos del monte								
- Apicultura	10	9	19	8	420,75	45,13	26,19	492,07
- Fuegos artificiales (petardos, cohetes, etc)	20	17	37	7	2,99	4,61	3,26	10,86
- Globos aerostáticos	2	0	2	1	0	0,18	0	0,18
- Gamberradas, juegos de niños (quema de pelusa de chopo, etc)	39	66	105	10	9,78	16,01	30,45	56,24
- Otras causas no intencionales (conocidas)	55	65	120	26	29,94	161,24	216,78	407,96
- Otras causas no intencionales (Sin determinar)	34	53	87	15	271,55	91,11	124,37	487,03
Total Otras Actividades y usos del monte	160	210	370	67	735	318	401	1.454
TOTAL NEGLIGENCIAS Y CAUSAS ACCIDENTALES	1.629	1.405	3.034	1.056	8.256	9.917	4.021	22.194

GRÁFICO: Distribución del número de siniestros causados accidentalmente o por negligencias. Año 2015



GRÁFICO: Distribución de la superficie afectada en siniestros con causas accidentales o negligencias. Año 2015



INCENDIOS FORESTALES

6.7.4.5. CAUSAS: Motivaciones de incendios intencionados, 2015

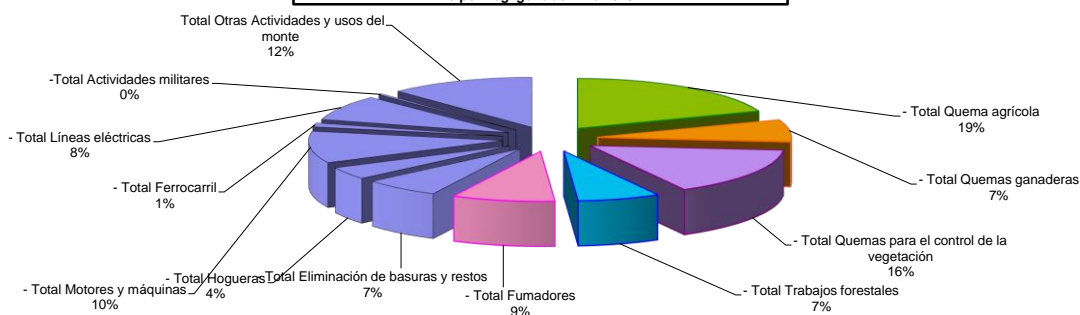
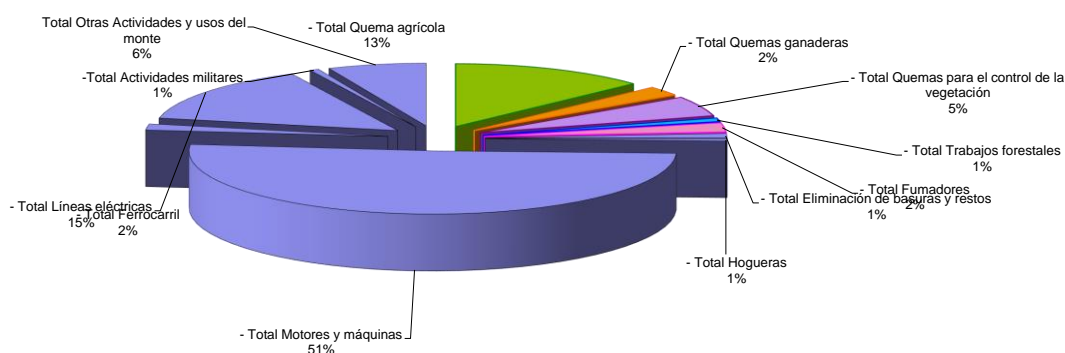
Motivación	Número de siniestros		Número de causantes identificados	Vegetación leñosa		Vegetación herbácea	Total forestal
	Conatos	Incendios		Arbolada	No arbolada		
Motivaciones orientadas a la obtención de beneficios directos por el causante							
Provocadas por cazadores para facilitar la caza	64	117	7	364,45	1.727,30	362,25	2.454,00
Obtener salarios en la extinción de los mismos o en la restauración	0	0	0	0,00	0,00	0,00	0,00
Para hacer bajar el precio de la madera	0	1	0	0,80	1,70	0,00	2,50
Para obtener modificaciones en el uso del suelo	5	1	0	2,68	0,96	0,09	3,73
Provocados por delincuentes etc. para distraer a la G. Civil o Policía	8	1	0	8,55	1,63	0,69	10,87
Para favorecer la producción de productos del monte	3	4	0	2,59	58,66	1,29	62,54
Forzar resoluciones de consorcios o convenios	0	0	0	0,00	0,00	0,00	0,00
Motivaciones orientadas a producir daños a terceros							
Provocados por venganzas	59	47	4	233,55	1.171,51	353,18	1.758,24
Provocados contra el acotamiento de caza	9	14	0	71,09	139,53	30,81	241,43
Disensiones en cuanto a la titularidad de los montes públicos o privados	7	4	0	53,28	112,42	0,10	165,80
Represalia al reducirse las inversiones públicas en los montes	1	0	0	0,00	0,00	0,01	0,01
Provocados por grupos políticos para crear malestar social	0	0	0	0,00	0,00	0,00	0,00
Animadversión contra repoblaciones forestales	7	10	0	25,46	69,04	0,00	94,50
Rechazo a la creación o existencia de espacios naturales protegidos	4	1	0	2,05	4,81	0,00	6,86
Vandalismo	462	159	19	861,72	976,32	234,32	2.072,36
Resentimiento por expropiaciones	0	1	0	5,00	1,20	0,00	6,20
Venganza por multas impuestas	1	0	0	0,00	0,00	0,87	0,87
Motivaciones debidas a prácticas tradicionales inadecuadas							
Provocados por campesinos para eliminar matorral y residuos agrícolas	1.146	498	55	2.123,68	6.766,55	458,80	9.349,03
Provocados por pastores y ganaderos para regenerar el pasto	568	1.309	27	3.030,38	23.808,65	2.162,31	29.001,34
Provocados para ahuyentar animales (lobos, jabalíes)	29	48	2	94,88	532,06	31,92	658,86
Otras motivaciones							
Provocados por pirómanos	228	93	6	576,96	802,34	38,05	1.417,35
Ritos pseudoreligiosos y satanismo	1	0	0	0,00	0	0	0
Para contemplar las labores de extinción	3	2	0	1,58	1,70	1	4,13
Otras motivaciones	104	32	6	28,85	85,40	35,94	150,19
Sin datos	911	418	22	7.071,48	7.809,68	2.029,85	16.911,01
Total	3.620	2.760	148	14.559,03	44.071,47	5.741,34	64.371,84

GRÁFICO: Número de siniestros intencionados según motivación. Año 2015



GRÁFICO: Vegetación afectada según motivación. Año 2015



INCENDIOS FORESTALES

6.7.5.1. DETECCIÓN Y EXTINCIÓN: Análisis autonómico y total de la detección del siniestro, 2015

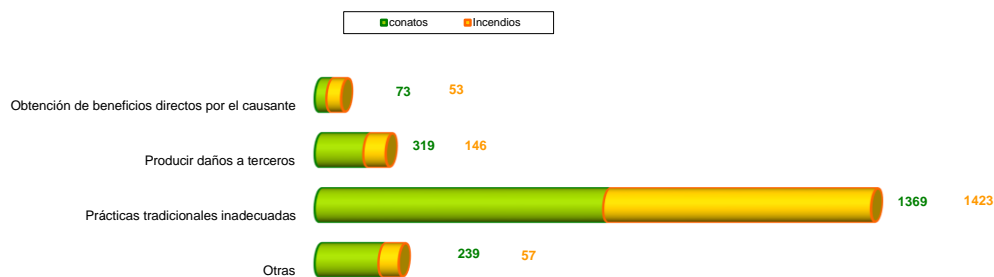
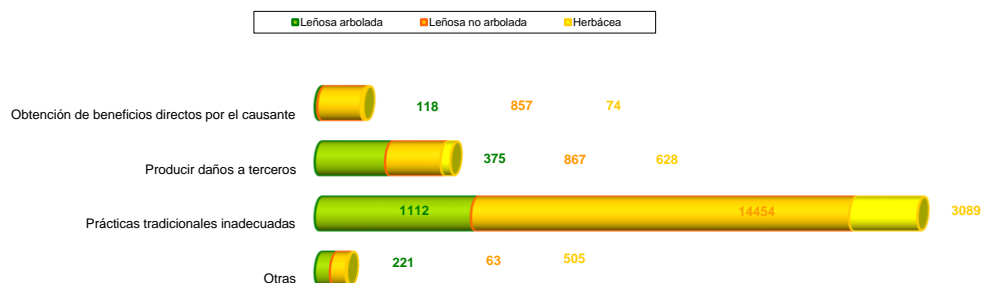
Comunidades Autónomas	Vigilante fijo		Agente forestal		Vigilante móvil		Aeronave	
	Número	Porcentaje	Número	Porcentaje	Número	Porcentaje	Número	Porcentaje
Andalucía	259	31,70%	60	7,34%	31	3,79%	1	0,12%
Aragón	78	22,87%	47	13,78%	2	0,59%	6	1,76%
Asturias	0	0,00%	151	9,73%	0	0,00%	5	0,32%
Canarias	3	3,37%	4	4,49%	5	5,62%	2	2,25%
Cantabria	2	0,26%	390	50,78%	22	2,86%	1	0,13%
Castilla La Mancha	141	15,34%	127	13,82%	18	1,96%	5	0,54%
Castilla y León	354	20,44%	284	16,40%	8	0,46%	10	0,58%
Cataluña	10	1,96%	48	9,43%	9	1,77%	0	0,00%
Ceuta	0	0,00%	0	0,00%	0	0,00%	0	0,00%
Com. Valenciana	54	17,14%	13	4,13%	23	7,30%	5	1,59%
Euskadi	0	0,00%	16	12,80%	10	8,00%	0	0,00%
Extremadura	205	22,75%	80	8,88%	18	2,00%	6	0,67%
Galicia	528	18,51%	197	6,91%	45	1,58%	17	0,60%
Illes Balears	7	9,09%	0	0,00%	2	2,60%	2	2,60%
La Rioja	6	10,34%	9	15,52%	0	0,00%	0	0,00%
Madrid	48	14,24%	7	2,08%	1	0,30%	2	0,59%
Melilla	-	-	-	-	-	-	-	-
Murcia	31	23,85%	4	3,08%	0	0,00%	0	0,00%
Navarra	0	0,00%	11	3,83%	0	0,00%	1	0,35%
ESPAÑA	1.726	14,61%	1.448	12,26%	194	1,64%	63	0,53%

Comunidades Autónomas	Llamada particular		112		Otros	
	Número	Porcentaje	Número	Porcentaje	Número	Porcentaje
Andalucía	19	2,33%	374	45,78%	73	8,94%
Aragón	92	26,98%	93	27,27%	23	6,74%
Asturias	1.117	71,97%	135	8,70%	144	9,28%
Canarias	25	28,09%	40	44,94%	10	11,24%
Cantabria	152	19,79%	159	20,70%	42	5,47%
Castilla La Mancha	50	5,44%	525	57,13%	53	5,77%
Castilla y León	231	13,34%	649	37,47%	196	11,32%
Cataluña	226	44,40%	208	40,86%	8	1,57%
Ceuta	0	0,00%	0	0,00%	1	100,00%
Com. Valenciana	132	41,90%	60	19,05%	28	8,89%
Euskadi	22	17,60%	67	53,60%	10	8,00%
Extremadura	77	8,55%	426	47,28%	89	9,88%
Galicia	990	34,71%	564	19,78%	511	17,92%
Illes Balears	40	51,95%	20	25,97%	6	7,79%
La Rioja	37	63,79%	1	1,72%	5	8,62%
Madrid	53	15,73%	218	64,69%	8	2,37%
Melilla	-	-	-	-	-	-
Murcia	35	26,92%	54	41,54%	6	4,62%
Navarra	7	2,44%	263	91,64%	5	1,74%
ESPAÑA	3.305	27,98%	3.856	32,65%	1.218	10,31%

INCENDIOS FORESTALES

6.7.5.2. DETECCIÓN Y EXTINCIÓN: Tiempo de llegada de los primeros medios de extinción desde la detección, 2015

Tiempo de Llegada (Minutos)	Siniestros					
	Conatos		Incendios		Total	
	Número	Porcentaje	Número	Porcentaje	Número	Porcentaje
Sin datos	4	0,05	1	0,02	5	0,04
<= 5	676	8,80	212	5,14	888	7,52
> 5 - <= 10	960	12,49	284	6,88	1.244	10,53
> 10 - <= 15	1.153	15,00	433	10,50	1.586	13,43
> 15 - <=30	2.727	35,48	1.211	29,36	3.938	33,34
> 30 - <= 45	1.086	14,13	611	14,81	1.697	14,37
> 45 - <= 60	419	5,45	378	9,16	797	6,75
> 60 - <= 90	284	3,70	291	7,05	575	4,87
> 90 - <= 120	88	1,15	112	2,72	200	1,69
> 120	69	0,90	198	4,80	267	2,26
No intervienen	219	2,85	394	9,55	613	5,19
TOTAL	7.685		4.125		11.810	

Tiempo de Llegada (Minutos)	Superficies						
	Arbolada		No arbolada		Forestal		
	Hectáreas	Porcentaje	Hectáreas	Porcentaje	Hectáreas	Porcentaje	Media (ha)
Sin datos	11,07	0,03	23,21	0,03	34,28	0,03	6,86
<= 5	875,48	2,66	2.023,45	2,63	2.898,93	2,64	3,26
> 5 - <= 10	8.734,86	26,56	9.465,99	12,31	18.200,85	16,58	14,63
> 10 - <= 15	3.056,21	9,29	4.537,42	5,90	7.593,63	6,92	4,79
> 15 - <=30	8.548,78	26,00	18.784,09	24,43	27.332,87	24,90	6,94
> 30 - <= 45	1.933,92	5,88	6.861,32	8,92	8.795,24	8,01	5,18
> 45 - <= 60	993,85	3,02	6.245,40	8,12	7.239,25	6,59	9,08
> 60 - <= 90	3.909,81	11,89	10.689,02	13,90	14.598,83	13,30	25,39
> 90 - <= 120	3.202,69	9,74	3.516,74	4,57	6.719,43	6,12	33,60
> 120	945,17	2,87	6.324,87	8,22	7.270,04	6,62	27,23
No intervienen	669,52	2,04	8.429,98	10,96	9.099,50	8,29	14,84
TOTAL	32.881,36		76.901,49		109.782,85		9,30

INCENDIOS FORESTALES

6.7.5.3. DETECCIÓN Y EXTINCIÓN: Análisis autonómico del tiempo de llegada del primer medio de extinción, 2015

Año completo

Comunidades Autónomas	Número total de siniestros	Sin medios de extinción		Con intervención de medios de extinción					
				Sin datos		Con datos			
		Número	Porcentaje	Número	Porcentaje	Llegada <= 15'		Llegada <= 30'	
						Número	Porcentaje	Número	Porcentaje
Andalucía	817	1	0,12%	0	0,00%	175	21,42%	442	54,10%
Aragón	341	1	0,29%	0	0,00%	97	28,45%	219	64,22%
Asturias	1.552	238	15,34%	2	0,13%	136	8,76%	422	27,19%
Canarias	89	0	0,00%	0	0,00%	46	51,69%	71	79,78%
Cantabria	768	219	28,52%	0	0,00%	101	13,15%	294	38,28%
Castilla La Mancha	919	0	0,00%	0	0,00%	200	21,76%	496	53,97%
Castilla y León	1.732	142	8,20%	0	0,00%	633	36,55%	1.183	68,30%
Cataluña	509	0	0,00%	0	0,00%	271	53,24%	437	85,85%
Ceuta	1	0	0,00%	0	0,00%	1	100,00%	1	100,00%
Com. Valenciana	315	0	0,00%	1	0,32%	93	29,52%	233	73,97%
Euskadi	125	0	0,00%	1	0,80%	36	28,80%	86	68,80%
Extremadura	901	1	0,11%	0	0,00%	342	37,96%	663	73,58%
Galicia	2.852	1	0,04%	1	0,04%	1.274	44,67%	2.381	83,49%
Illes Balears	77	1	1,30%	0	0,00%	26	33,77%	63	81,82%
La Rioja	58	0	0,00%	0	0,00%	21	36,21%	46	79,31%
Madrid	337	1	0,30%	0	0,00%	136	40,36%	290	86,05%
Melilla	0	0	0,00%	0	0,00%	0	0,00%	0	0,00%
Murcia	130	0	0,00%	0	0,00%	58	44,62%	111	85,38%
Navarra	287	8	2,79%	0	0,00%	72	25,09%	442	154,01%
ESPAÑA	11.810	613	5,19%	5	0,04%	3.718	31,48%	7.880	66,72%

Campaña de Verano (Julio - Septiembre)

Comunidades Autónomas	Número total de siniestros	Sin medios de extinción		Con intervención de medios de extinción					
				Sin datos		Con datos			
		Número	Porcentaje	Número	Porcentaje	Llegada <= 15'		Llegada <= 30'	
						Número	Porcentaje	Número	Porcentaje
Andalucía	441	1	0,23%	0	0,00%	100	22,68%	265	60,09%
Aragón	114	1	0,88%	0	0,00%	30	26,32%	72	63,16%
Asturias	326	23	7,06%	0	0,00%	38	11,66%	129	39,57%
Canarias	40	0	0,00%	0	0,00%	23	57,50%	35	87,50%
Cantabria	63	3	4,76%	0	0,00%	6	9,52%	31	49,21%
Castilla La Mancha	357	0	0,00%	0	0,00%	81	22,69%	234	65,55%
Castilla y León	737	4	0,54%	0	0,00%	340	46,13%	598	81,14%
Cataluña	148	0	0,00%	0	0,00%	99	66,89%	135	91,22%
Ceuta	0	0	0,00%	0	0,00%	0	0,00%	0	0,00%
Com. Valenciana	123	0	0,00%	1	0,81%	31	25,20%	86	69,92%
Euskadi	33	0	0,00%	1	3,03%	12	36,36%	22	66,67%
Extremadura	355	1	0,28%	0	0,00%	171	48,17%	304	85,63%
Galicia	1.670	0	0,00%	1	0,06%	867	51,92%	1.483	88,80%
Illes Balears	29	1	3,45%	0	0,00%	8	27,59%	24	82,76%
La Rioja	20	0	0,00%	0	0,00%	7	35,00%	14	70,00%
Madrid	153	1	0,65%	0	0,00%	82	53,59%	141	92,16%
Melilla	0	0	0,00%	0	0,00%	0	0,00%	0	0,00%
Murcia	48	0	0,00%	0	0,00%	15	31,25%	36	75,00%
Navarra	52	0	0,00%	0	0,00%	16	30,77%	265	509,62%
ESPAÑA	4.709	35	0,74%	3	0,06%	1.926	40,90%	3.874	82,27%

INCENDIOS FORESTALES

6.7.5.4. DETECCIÓN Y EXTINCIÓN: Distribución de medios del MAPA Campaña de verano, 2015

Tipo	Base	Número de	Periodo	Zona preferente
		Aeronaves	Verano	
AA (5.500 l)	TORREJÓN (M) CL-215T / CL-415	2/4	TODO EL AÑO	MADRID - CASTILLA LA MANCHA - CASTILLA Y LEÓN
	MATACÁN (SA) CL-215T / CL-415	2	16-6 A 15-10	CASTILLA Y LEÓN - GALICIA - EXTREMADURA
	TALAV. REAL (BA) CL-215T / CL-415	1	1-7 A 30-9	EXTREMADURA - ANDALUCÍA - CASTILLA LA MANCHA
	LABACOLLA (C) CL-215T / CL-415	2/3	1-7 A 30-9	GALICIA - CASTILLA Y LEÓN
	ZARAGOZA (Z) CL-215T / CL-415	1/2	16-6 A 30-9	ARAGON - CATALUÑA - C. VALENCIANA - PAÍS VASCO - NAVARRA - LA RIOJA
	POLLENSA (IB) CL-215T / CL-415	1	1-6 A 30-9	BALEARES
	LOS LLANOS (AB) CL-215T / CL-415	1	16-6 A 15-8	CASTILLA LA MANCHA - ANDALUCÍA - C. VALENCIANA - MURCIA
MÁLAGA (MA) CL-215T / CL-415	1/2	16-6 A 30-9	ANDALUCÍA - MURCIA - EXTREMADURA - CEUTA - MELILLA	
HK (4.500 l)	HUELMA (J)	1	20-6 A 19-10	ANDALUCÍA - CASTILLA LA MANCHA - MURCIA
	VILLARES DE JADRAQUE (GU)	1	20-6 A 19-10	CASTILLA LA MANCHA - CASTILLA Y LEÓN - MADRID - LA RIOJA - ARAGON
	LA ALMORAIMA (CA)	1	20-6 A 19-10	ANDALUCÍA - CEUTA
	IBIAS (O)	1	3-7 A 30-10	ASTURIAS - GALICIA - CASTILLA Y LEÓN - CANTABRIA
	TENERIFE (TF)	1	1-7 A 30-10	CANARIAS
	PLASENCIA (CC)	1	20-6 A 19-10	EXTREMADURA - ANDALUCÍA - CASTILLA LA MANCHA - CASTILLA Y LEÓN
	PLASENCIA DEL MONTE (HU)	1	1-7 A 30-10	ARAGÓN - NAVARRA - LA RIOJA - CATALUÑA
CARAVACA (MU)	1	16-6 A 15-10	MURCIA - C. VALENCIANA - ANDALUCÍA - CASTILLA LA MANCHA	
ACT (3.100 l)	AMPURIABRAVA (GI)	2	1-7 A 30-9	CATALUÑA - BALEARES
	AGONCILLO (LO)	2	1-7 A 30-9	LA RIOJA - NAVARRA - ARAGÓN - PAÍS VASCO - CASTILLA Y LEÓN
	NIEBLA(H)	1	1-7 A 30-9	ANDALUCÍA - EXTREMADURA - CASTILLA LA MANCHA
	XINZO (OR)	2	1-7 A 30-9	GALICIA - CASTILLA Y LEÓN
	PAMPLONA (NA)	1	1-7 A 30-9	NAVARRA - LA RIOJA - PAÍS VASCO - ARAGÓN
	SON BONET (IB)	1	1-7 A 30-9	BALEARES - CATALUÑA
	LA GOMERA (TF)	1	1-7 A 30-9	CANARIAS
Aa (3.100 l)	MANISES (V)	2	1-7 A 30-9	C. VALENCIANA - ARAGÓN
	REUS (T)	2	1-7 A 30-9	CATALUÑA - ARAGÓN - C. VALENCIANA
	ROSINOS (ZA)	2	1/16-7 A 30-9/15-10	CASTILLA Y LEÓN - GALICIA
BRIF/A	TABUYO (LE)	2	8-7 A 15-10	CASTILLA Y LEÓN - GALICIA - ASTURIAS
	PINOFRANQUEADO (CC)	2	5-7 A 15-10	EXTREMADURA - ANDALUCÍA - CASTILLA Y LEÓN - CASTILLA LA MANCHA
	DAROCA (Z)	2	5-7 A 15-10	ARAGÓN - CASTILLA LA MANCHA - CATALUÑA - C. VALENCIANA - MADRID
	PRADO DE LOS ESQUILADORES (CU)	2	5-7 A 15-10	CASTILLA LA MANCHA - C. VALENCIANA - MURCIA - BALEARES - ARAGÓN
	TINEO (O)	2	7-7 A 15-10	ASTURIAS - GALICIA - CASTILLA Y LEÓN
	LAZA (OR)	2	4-7 A 15-10	GALICIA - CASTILLA Y LEÓN
	LUBIA (SO)	2	9-7 A 15-10	CASTILLA Y LEÓN - CASTILLA LA MANCHA - ARAGÓN - LA RIOJA - C. VALENCIANA - NAVARRA
	LA PALMA (TF)	2	11-7 A 15-10	CANARIAS
LA IGLESUELA (TO)	2	4-7 A 15-10	EXTREMADURA - CASTILLA LA MANCHA - CASTILLA Y LEÓN - MADRID	
BRIF/B	PUERTO EL PICO (AV)	1	4-7 A 15-10	CASTILLA Y LEÓN - CASTILLA LA MANCHA - EXTREMADURA - MADRID
ACO	MUCHAMIEL (A)	1	1-7 A 30-9	C. VALENCIANA - CATALUÑA - MURCIA - ARAGÓN - BALEARES
	MATACÁN (SA)	1	1-7 A 30-9	CASTILLA Y LEÓN - GALICIA - ASTURIAS - EXTREMADURA - MADRID
BK	TORREJÓN (M)	1	16-7 A 15-8	MADRID - CASTILLA LA MANCHA - CASTILLA Y LEÓN

INCENDIOS FORESTALES

6.7.5.5. DETECCIÓN Y EXTINCIÓN: Distribución de medios del MAPA Campaña de invierno, 2015

Tipo	Base	Número de aeronaves	Periodo	Zona preferente
			Verano 2007	
Aviones Anfibios (5.500 litros)	TORREJÓN (M) CL-215 T Y CL-415	2	01-01 A 31-05 Y 01-10 A 31-12	MADRID - CASTILLA LA MANCHA - CASTILLA Y LEÓN
Helicóptero Bombardero de Agua (4.500 litros)	MUCHAMIEL (A)	1	15-02 A 14-06	C.VALENCIANA - MURCIA - CASTILLA LA MANCHA
	PALMA DEL RIO	1	15-02 A 14-06	ANDALUCÍA - CASTILLA LA MANCHA - EXTREMADURA
	TABUYO (LE)	1	06-03 A 04-05	CASTILLA Y LEÓN - ASTURIAS - GALICIA
	IBIAS (AS)	1	09-03 A 07-05	ASTURIAS - GALICIA - CASTILLA Y LEÓN
	LAZA (OR)	1	11-03 A 09-05	GALICIA - ASTURIAS - CASTILLA Y LEÓN
Brigada Helitransportadora de Invierno	TABUYO (LE)	1	06-03 A 04-05	CASTILLA Y LEÓN - ASTURIAS - GALICIA
	PINOFRANQUEADO (CC)	1	02-03 A 30-04	EXTREMADURA - ANDALUCÍA - CASTILLA Y LEÓN - CASTILLA LA MANCHA
	TINEO (O)	1	09-03 A 07-05	ASTURIAS - GALICIA - CASTILLA Y LEÓN
	LAZA (OR)	1	11-03 A 09-05	GALICIA - ASTURIAS - CASTILLA Y LEÓN
	RUENTE (S)	1	02-03 A 09-05	CANTABRIA - CASTILLA Y LEÓN - ASTURIAS
Equipo de Prevención Integral	A CORUÑA	1	12-01 A 29-05	NOIA
	LUGO	1	12-01 A 29-05	LUGO- ANCARES
	OURENSE	1	12-01 A 29-05	A POBRA DE TRIVES
	PONTEVEDRA	1	12-01 A 29-05	PONTEAREAS
	ASTURIAS 1	1	12-01 A 29-05	POLA DE LENA
	ASTURIAS 2	1	12-01 A 29-05	CANGAS DE ONÍS
	ASTURIAS 3	1	12-01 A 29-05	CANGAS DEL NARCEA
	CANTABRIA	1	12-01 A 29-05	CABUÉRNIGA
	NAVARRA 1	1	12-01 A 29-05	BAZTÁN
	NAVARRA 2	1	12-01 A 29-05	BURGUETE
	LA RIOJA	1	12-01 A 29-05	LA RIOJA
	ZAMORA	1	12-01 A 29-05	SANABRIA
	LEÓN	1	12-01 A 29-05	LEÓN
	ÁVILA	1	12-01 A 29-05	BARCO DE ÁVILA
	HUESCA	1	12-01 A 29-05	SOMONTANO
	C.VALENCIANA	1	12-01 A 29-05	COMUNIDAD VALENCIANA
	LA PALMA	1	12-01 A 29-05	LA PALMA
CÁCERES	1	12-01 A 29-05	HURDES	
Brigadas de Prevención	TABUYO (LE)	1	07-01 A 29-05	CASTILLA Y LEÓN - ASTURIAS - GALICIA
	PINOFRANQUEADO (CC)	1	07-01 A 29-05	EXTREMADURA - ANDALUCÍA - CASTILLA Y LEÓN - CASTILLA LA MANCHA
	TINEO (O)	1	07-01 A 15-06	ASTURIAS - GALICIA - CASTILLA Y LEÓN
	LAZA (OR)	1	07-01 A 29-05	GALICIA - ASTURIAS - CASTILLA Y LEÓN
	LUBIA (SO)	1	07-01 A 15-06	CANTABRIA - CASTILLA Y LEÓN - ASTURIAS
	LA PALMA (TF)	1	07-01 A 29-05	EXTREMADURA - ANDALUCÍA - CASTILLA Y LEÓN - CASTILLA LA MANCHA
	LA IGESUELA (TO)	1	07-01 A 29-05	ASTURIAS - GALICIA - CASTILLA Y LEÓN
	PUERTO EL PICO (AV)	1	07-01 A 29-05	GALICIA - ASTURIAS - CASTILLA Y LEÓN
	DAROCA (Z)	1	07-01 A 29-05	CANTABRIA - CASTILLA Y LEÓN - ASTURIAS

INCENDIOS FORESTALES

6.7.6.1. LOS INCENDIOS FORESTALES EN OTROS PAÍSES:

Resumen de datos de los cinco países del sur de la Unión Europea, 2015

País	Nº de siniestros	Superficie forestal
España	11.810	108.782
Francia	4.440	11.160
Grecia	510	7.096
Italia	5.442	41.511
Portugal	15.851	64.443

GRÁFICO: Número de siniestros en Países de la Unión Europea. Año 2015



GRÁFICO: Superficie afectada en Países de la Unión Europea. Año 2015



INVENTARIO NACIONAL

6.8.1. ESTADO DE SALUD DE LOS BOSQUES:

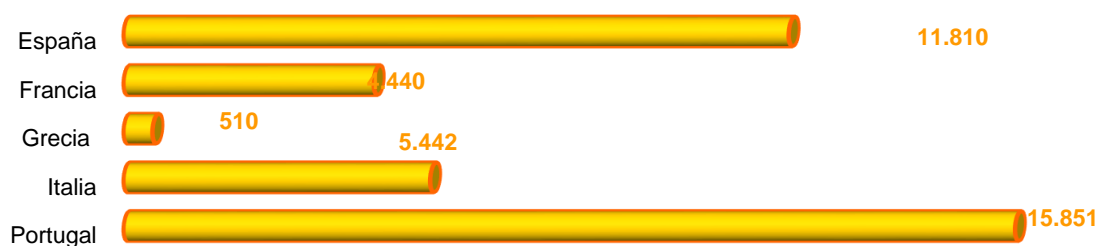
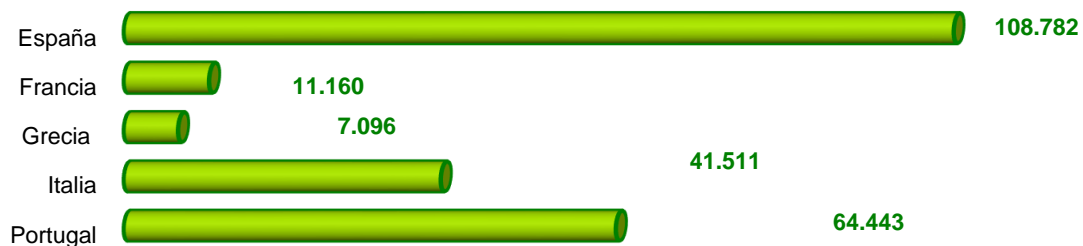
Frecuencia y porcentaje de agentes causantes de daños, Nivel I 2018

Causas de daños	2018	
	Número	Porcentaje
Caza y ganado	25	0,5
Insectos	1.388	29,1
Hongos	432	9,1
Abióticos	2.068	43,4
Acción del hombre	238	5,0
Incendios	80	1,7
Otros	517	10,9
No identificados	15	0,3
TOTAL	4.763	100,0

Nota: - Los datos corresponden a los árboles con más del 25% de defoliación

GRÁFICO: Distribución de las causas de daños en los bosques. Año 2018

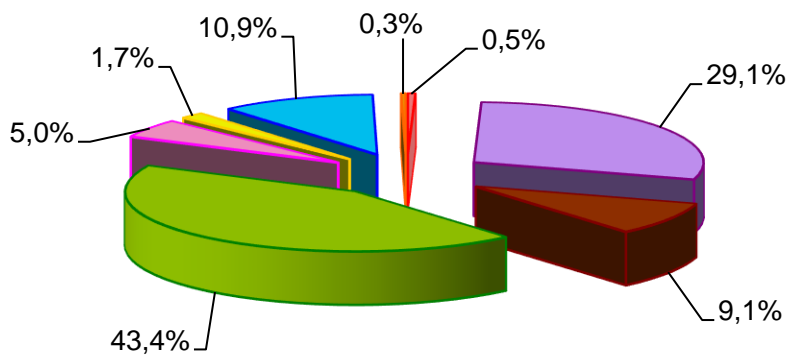

■ Caza y ganado

■ Insectos

■ Hongos

■ Abióticos

■ Acción del hombre

■ Incendios

■ Otros

■ No identificados

INVENTARIO NACIONAL

6.8.2. ESTADO DE SALUD DE LOS BOSQUES: Serie histórica de los daños, Nivel I (1987-2018)

Año	1987	1988	1989	1990	1991	1992	1993	1994	1995	1996	1997	1998	1999	2000	2001	2002
Nº de puntos de observación	322	388	457	447	436	462	460	456*	454	460	462	465	611	620	620	620
Nº de coníferas evaluadas	3.084	4.792	5.371	5.296	5.212	5.521	5.510	5.563	5.367	5.495	5.544	5.576	7.371	7.545	7.522	7.532
Nº de frondosas evaluadas	2.824	4.468	5.597	5.432	5.250	5.567	5.530	5.381	5.529	5.545	5.544	5.584	7.293	7.335	7.358	7.348
Nº Total de árboles evaluados	5.908	9.260	10.968	10.728	10.462	11.088	11.040	10.944	10.896	11.040	11.088	11.160	14.664	14.880	14.880	14.880
Defoliación en coníferas (%)																
Del 0% al 10% de la copa defoliada	67,9	71,1	77,9	77,8	67,8	55,6	49,9	43,9	32,7	33,1	38,9	39,1	41,0	38,1	33,8	28,7
Del 11% al 25% de la copa defoliada	21,5	21,2	17,7	17,7	24,9	30,9	35,4	37,0	49,1	48,9	49,5	48,0	49,2	49,9	54,6	55,7
Del 26% al 60% de la copa defoliada	9,9	6,2	2,8	2,9	5,2	11,0	11,7	13,0	14,9	13,5	8,8	9,1	7,1	7,3	8,6	12,2
Más del 60% de la copa defoliada	0,7	1,1	0,5	0,3	0,7	0,8	1,1	1,9	1,9	2,3	1,2	1,3	1,2	0,6	1,1	0,9
Muertos o desaparecidos	0,0	0,5	1,0	1,4	1,4	1,8	2,0	4,3	1,3	2,3	1,6	2,5	1,5	4,1	2,0	2,5
Defoliación de frondosas (%)																
Del 0% al 10% de la copa defoliada	58,8	65,7	75,4	78,8	60,6	45,7	39,7	32,9	24,8	25,3	28,4	34,2	31,7	28,3	23,9	19,5
Del 11% al 25% de la copa defoliada	26,0	26,8	19,9	16,3	31,9	43,1	48,9	47,5	46,6	54,0	55,8	51,4	52,2	55,9	61,7	63,2
Del 26% al 60% de la copa defoliada	14,5	5,7	2,9	3,3	5,3	8,0	8,3	13,1	22,8	16,6	12,1	10,1	12,8	13,0	10,9	14,3
Más del 60% de la copa defoliada	0,7	1,1	0,8	1,0	1,4	1,1	1,2	2,9	3,2	2,1	1,6	1,4	1,0	0,6	0,9	0,9
Muertos o desaparecidos	0,0	0,6	1,0	0,5	0,7	2,0	1,9	3,6	2,7	2,0	2,1	3,0	2,3	2,1	2,6	2,1
Defoliación en coníferas y frondosas(%)																
Del 0% al 10% de la copa defoliada	63,5	68,5	76,7	78,3	64,2	50,6	44,8	38,5	28,7	29,1	33,6	36,7	36,4	33,3	28,9	24,2
Del 11% al 25% de la copa defoliada	23,6	23,9	18,9	17,0	28,4	37,0	42,2	42,2	47,8	51,4	52,7	49,7	50,7	52,9	58,1	59,4
Del 26% al 60% de la copa defoliada	12,1	6,0	2,9	3,1	5,2	9,5	10,0	13,0	18,9	15,1	10,4	9,6	9,9	10,1	9,7	13,2
Más del 60% de la copa defoliada	0,7	1,1	0,7	0,6	1,1	1,0	1,1	2,4	2,6	2,2	1,4	1,3	1,1	0,6	1,0	0,9
Muertos o desaparecidos	0,0	0,5	1,0	0,9	1,1	1,9	1,9	3,9	2,0	2,2	1,8	2,7	1,9	3,1	2,3	2,3

* A partir del 1994 el número de puntos incluye los muestreados en Canarias

Año	2003	2004	2005	2006	2007	2008	2009	2010	2011	2012	2013	2014	2015	2016	2017	2018
Nº de puntos de observación	620	620	620	620	620	620	620	620	620	620	620	620		620	620	620
Nº de coníferas evaluadas	7.514	7.498	7.511	7.511	7.520	7.502	7.488	7.469	7.439	7.438	7.435	7.413		7.416	7.415	7.408
Nº de frondosas evaluadas	7.366	7.382	7.369	7.369	7.360	7.378	7.392	7.411	7.441	7.442	7.445	7.467		7.464	7.465	7.472
Nº Total de árboles evaluados	14.880	14.880	14.880	14.880	14.880	14.880	14.880	14.880	14.880	14.880	14.880	14.880		14.880	14.880	14.880
Defoliación en coníferas (%)																
Del 0% al 10% de la copa defoliada	27,0	27,5	20,4	21,2	22,2	23,5	21,6	27,2	32,5	26,0	28,2	25,9		21,1	16,7	17,6
Del 11% al 25% de la copa defoliada	58,9	58,5	60,2	60,0	62,0	63,6	63,5	59,7	57,1	62,6	59,2	62,7		58,1	57,2	59,4
Del 26% al 60% de la copa defoliada	11,5	10,2	16,2	15,5	12,9	10,7	11,9	9,5	8,0	8,9	8,4	8,8		15,5	22,0	16,7
Más del 60% de la copa defoliada	1,2	1,3	1,4	1,0	0,9	0,9	1,3	0,9	0,8	1,4	1,1	1,3		1,8	1,6	3,7
Muertos o desaparecidos	1,4	2,5	1,7	2,3	2,1	1,3	1,7	2,8	1,6	1,1	3,1	1,3		3,6	2,6	2,7
Defoliación de frondosas (%)																
Del 0% al 10% de la copa defoliada	18,3	20,4	13,5	13,1	13,7	15,9	13,9	21,4	23,7	17,7	16,1	17,5		17,9	13,2	17,5
Del 11% al 25% de la copa defoliada	62,6	63,6	63,2	62,5	66,8	65,7	65,4	62,5	63,1	58,8	63,2	64,1		59,3	57,5	60,1
Del 26% al 60% de la copa defoliada	14,9	13,5	19,9	20,9	16,3	15,7	16,8	12,8	10,3	18,1	15,7	14,0		16,5	23,2	18,5
Más del 60% de la copa defoliada	1,3	1,0	1,4	1,6	1,6	1,3	1,5	1,4	1,3	3,3	3,2	2,4		2,3	2,7	2,2
Muertos o desaparecidos	3,0	1,6	2,0	1,9	1,6	1,5	2,3	1,9	1,6	2,1	1,7	2,0		3,9	3,4	1,7
Defoliación en coníferas y frondosas(%)																
Del 0% al 10% de la copa defoliada	22,7	24,0	17,0	17,2	18,0	19,7	17,8	24,3	28,1	21,8	22,2	21,7		19,5	14,9	17,5
Del 11% al 25% de la copa defoliada	60,7	61,0	61,7	61,2	64,4	64,7	64,5	61,1	60,1	60,7	61,2	63,4		58,7	57,3	59,7
Del 26% al 60% de la copa defoliada	13,2	11,9	18,0	18,2	14,6	13,1	14,3	11,1	9,1	13,5	12,1	11,4		16,0	22,6	17,6
Más del 60% de la copa defoliada	1,2	1,1	1,4	1,3	1,2	1,1	1,4	1,1	1,1	2,4	2,2	1,9		2,0	2,2	3,0
Muertos o desaparecidos	2,2	2,0	1,9	2,1	1,8	1,4	2,0	2,3	1,6	1,6	2,4	1,6		3,8	3,0	2,2

* A partir del 1994 el número de puntos incluye los muestreados en Canarias

** En 2015 no hay datos

INVENTARIO NACIONAL

GR.6.8.2. ESTADO DE SALUD DE LOS BOSQUES: Gráficos de evolución de los daños

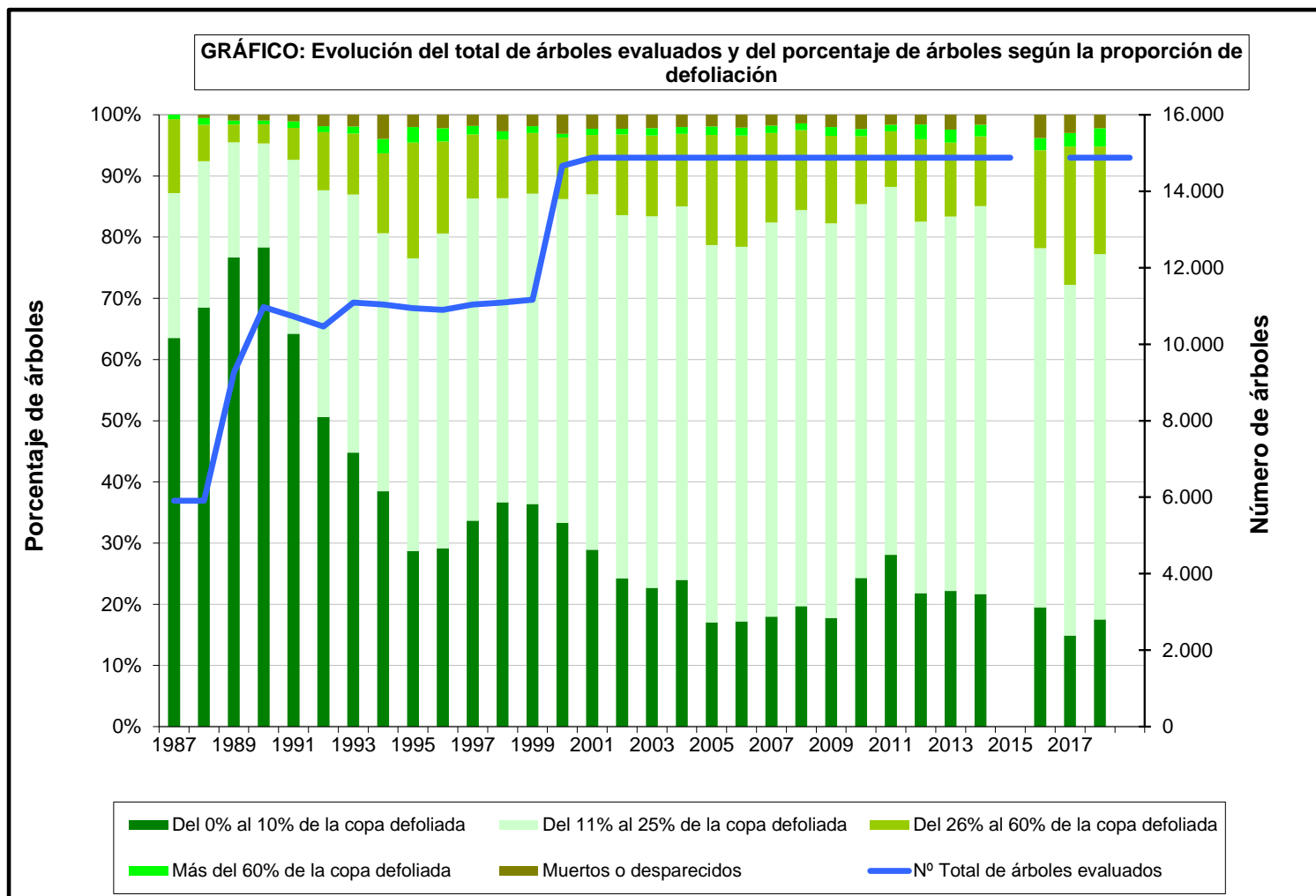

INVENTARIO NACIONAL

6.8.3. ESTADO DE SALUD DE LOS BOSQUES: Porcentaje de defoliación en España y Europa, Nivel I 2018-2017

	España 2017	Europa 2017	España 2018
Nº de puntos de observación	620	5.496	620
Nº de coníferas evaluadas	7.415	51.187	7.408
Nº de frondosas evaluadas	7.465	50.592	7.472
Total	14.880	101.779	14.880
Defoliación en coníferas (%)			
0% al 10% de la copa	16,7	30,6	17,6
11% al 25% de la copa	57,2	47,2	59,4
> 25%	26,1	22,2	23,0
Defoliación en frondosas (%)			
0% al 10% de la copa	13,2	28,6	17,5
11% al 25% de la copa	57,5	44,1	60,1
> 25%	29,3	27,3	22,4
Defoliación en coníferas y frondosas (%)			
0% al 10% de la copa	14,9	29,4	17,5
11% al 25% de la copa	57,3	45,4	59,7
> 25%	27,8	25,2	22,8

En UE y Europa no están incluidos los puntos de observación de las Islas Canarias

Fuente datos : 2018 Technical Report of ICP Forests (Tablas 7-4) Anexo

GRÁFICO: Distribución del porcentaje de árboles según porcentaje de defoliación.

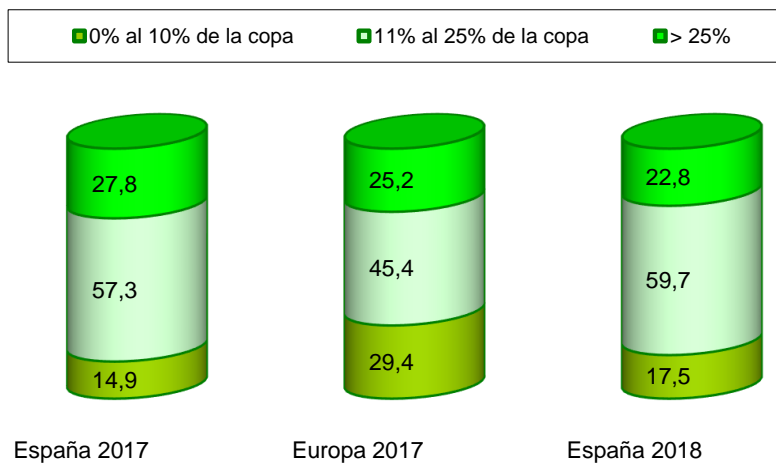

INVENTARIO NACIONAL

6.8.4. ESTADO DE SALUD DE LOS BOSQUES: Daños forestales desglosados por especies según la defoliación, Nivel I 2018

Especie	Número de árboles cuya clase de defoliación* es:					Porcentaje de árboles cuya clase de defoliación* es:							
	0	1	2	3	4	0	1	2	3	4	0+1	2+3	2+3+4
<i>Pinus halepensis</i>	59	1.607	379	27	25	2,8	76,6	18,1	1,3	1,2	79,4	19,4	20,6
<i>Pinus nigra</i>	191	444	371	145	18	16,3	38,0	31,7	12,4	1,5	54,3	44,1	45,7
<i>Pinus pinaster</i>	367	811	108	14	83	26,5	58,6	7,8	1,0	6,0	85,2	8,8	14,8
<i>Pinus Pinea</i>	35	306	86	8	6	7,9	69,4	19,5	1,8	1,4	77,3	21,3	22,7
<i>Pinus Sylvestris</i>	373	652	126	37	27	30,7	53,7	10,4	3,0	2,2	84,4	13,4	15,6
Otras	276	577	164	46	40	25,0	52,3	14,9	4,2	3,6	77,3	19,0	22,7
Total coníferas	1.301	4.397	1.234	277	199	17,6	59,4	16,7	3,7	2,7	76,9	20,4	23,1
<i>Eucalyptus sp</i>	318	382	64	34	26	38,6	46,4	7,8	4,1	3,2	85,0	11,9	15,0
<i>Fagus Sylvatica</i>	165	163	50	3	2	43,1	42,6	13,1	0,8	0,5	85,6	13,8	14,4
<i>Quercus ilex</i>	283	2.086	779	71	40	8,7	64,0	23,9	2,2	1,2	72,7	26,1	27,3
<i>Quercus pyrenaica</i>	169	548	96	18	25	19,7	64,0	11,2	2,1	2,9	83,8	13,3	16,2
<i>Quercus suber</i>	13	232	142	12	3	3,2	57,7	35,3	3,0	0,7	60,9	38,3	39,1
Otras	360	1.081	252	27	28	20,6	61,8	14,4	1,5	1,6	82,4	16,0	17,6
Total frondosas	1.308	4.492	1.383	165	124	17,5	60,1	18,5	2,2	1,7	77,6	20,7	22,4
< 60 años	1.118	4.588	1.602	318	168	14,3	58,9	20,6	4,1	2,2	73,2	24,6	26,8
>= 60 años	1.491	4.301	1.015	124	155	21,0	60,7	14,3	1,7	2,2	81,7	16,1	18,3
Total	2.609	8.889	2.617	442	323	17,5	59,7	17,6	3,0	2,2	77,3	20,6	22,7

*Clases de defoliación y porcentaje de defoliación de cada clase:

- 0: No defoliado (0%-10%)
- 1: Ligeramente defoliado (11%-25%)
- 2: Moderadamente defoliado (26%-60%)
- 3: Gravemente defoliado (61%-99%)
- 4: Seco o desaparecido (100%)

INVENTARIO NACIONAL

6.8.5. ESTADO DE SALUD DE LOS BOSQUES: Porcentaje de daños forestales según especie y edad del árbol, Nivel I 2018

Especie	Árboles hasta 60 años					Árboles de 60 años o más				
	Porcentaje de árboles cuya clase de defoliación* es:									
	0	1	2	3	4	0	1	2	3	4
<i>Pinus halepensis</i>	1,0	73,3	22,9	1,6	1,3	5,1	80,7	12,2	0,9	1,1
<i>Pinus nigra</i>	9,6	39,8	33,5	15,4	1,6	24,3	35,8	29,6	8,8	1,5
<i>Pinus pinaster</i>	23,6	59,4	10,9	1,4	4,7	30,7	57,5	3,3	0,5	7,9
<i>Pinus Pinea</i>	5,7	67,0	23,6	1,7	2,0	12,5	74,3	11,1	2,1	0,0
<i>Pinus Sylvestris</i>	27,2	56,4	10,4	3,8	2,1	35,6	49,8	10,3	2,0	2,4
Otras	15,2	52,8	23,1	6,3	2,6	36,1	51,7	5,6	1,7	4,8
Total coníferas	13,4	59,4	20,2	4,7	2,4	22,9	59,4	12,1	2,5	3,1
<i>Eucalyptus sp</i>	38,6	46,4	7,8	4,1	3,2	-	-	-	-	-
<i>Fagus Sylvatica</i>	9,6	59,2	29,6	1,6	0,0	59,3	34,5	5,0	0,4	0,8
<i>Quercus ilex</i>	3,5	63,0	28,8	3,3	1,4	12,7	64,8	20,1	1,3	1,1
<i>Quercus pyrenaica</i>	18,3	62,4	13,7	3,3	2,3	21,9	66,6	7,4	0,3	3,8
<i>Quercus suber</i>	0,0	31,1	57,8	11,1	0,0	3,6	61,1	32,5	2,0	0,8
Otras	12,0	61,4	22,4	2,5	1,6	25,9	62,1	9,5	0,9	1,6
Total frondosas	15,4	58,3	21,0	3,4	1,9	19,5	61,8	16,2	1,1	1,4

*Clases de defoliación y porcentaje de defoliación de cada clase:

- 0: No defoliado (0%-10%)
- 1: Ligeramente defoliado (11%-25%)
- 2: Moderadamente defoliado (26%-60%)
- 3: Gravemente defoliado (61%-99%)
- 4: Seco o desaparecido (100%)

INVENTARIO NACIONAL

6.8.6. ESTADO DE SALUD DE LOS BOSQUES: Análisis autonómico de los porcentajes de daños forestales, Nivel I 2018

Comunidad Autónoma	Porcentaje de daños en coníferas según y frondosas cuya clase de defoliación es :								
	No defoliado (0%-10%)			Ligeramente defoliado (11%-25%)			Moderadamente defoliado (11% -25%)		
	Coníferas	Frondosas	Total	Coníferas	Frondosas	Total	Coníferas	Frondosas	Total
Andalucía	10,7	13,9	12,7	63,5	63,7	63,6	20,5	19,8	20,0
Aragón	22,3	11,7	19,4	51,4	61,1	54,1	18,2	24,6	20,0
Asturias (Principado de)	55,4	33,4	39,1	39,3	58,4	53,5	2,7	5,0	4,4
Baleares (Islas)	7,2	22,2	11,6	64,1	27,0	53,2	26,8	49,2	33,3
Canarias	10,4	7,6	9,3	83,9	77,3	81,4	3,6	15,1	8,0
Cantabria	-	26,9	26,9	-	59,3	59,3	-	11,6	11,6
Castilla-La Mancha	17,2	6,0	12,7	51,4	56,5	53,5	20,2	31,5	24,7
Castilla y León	26,2	25,6	25,8	53,9	56,8	55,6	14,6	12,6	13,5
Cataluña	4,6	1,3	3,2	71,6	73,8	72,5	21,0	21,1	21,1
Comunidad Valenciana	4,9	4,1	4,8	78,4	55,1	75,9	14,3	40,8	17,1
Extremadura	18,8	4,6	6,9	70,6	68,3	68,7	10,6	24,8	22,5
Galicia	28,5	34,4	31,6	53,8	50,2	51,9	6,7	8,2	7,5
Madrid (Comunidad de)	0,0	0,0	0,0	56,3	83,3	65,3	33,3	12,5	26,4
Murcia (Región de)	3,5	-	3,5	78,5	-	78,5	15,6	-	15,6
Navarra (Comunidad Foral de)	20,5	39,3	33,6	55,3	46,3	49,1	21,2	10,7	13,9
Pais Vasco	41,2	51,9	45,8	28,4	37,8	32,5	11,3	7,7	9,7
Rioja (La)	56,1	20,0	44,8	36,4	26,7	33,3	6,1	53,3	20,8

Comunidad Autónoma	Porcentaje de daños en coníferas según y frondosas cuya clase de defoliación es :						Total muestreados		
	Gravemente defoliado (61%-99%)			Seco o desaparecido					
	Coníferas	Frondosas	Total	Coníferas	Frondosas	Total	Coníferas	Frondosas	Total
Andalucía	2,1	1,6	1,7	3,2	1,1	1,9	779	1.357	2.136
Aragón	7,5	2,6	6,2	0,6	0,0	0,4	1.093	419	1.512
Asturias (Principado de)	0,9	0,0	0,2	1,8	3,1	2,8	112	320	432
Baleares (Islas)	0,7	0,0	0,5	1,3	1,6	1,4	153	63	216
Canarias	0,0	0,0	0,0	2,1	0,0	1,3	193	119	312
Cantabria	-	2,3	2,3	-	0,0	0,0	0	216	216
Castilla-La Mancha	9,7	5,6	8,1	1,5	0,4	1,0	1.093	731	1.824
Castilla y León	2,6	1,8	2,1	2,7	3,2	3,0	1.005	1.395	2.400
Cataluña	0,6	0,5	0,5	2,3	3,3	2,7	1.065	759	1.824
Comunidad Valenciana	0,7	0,0	0,7	1,7	0,0	1,5	407	49	456
Extremadura	0,0	2,0	1,7	0,0	0,2	0,2	170	886	1.056
Galicia	1,7	4,6	3,2	9,3	2,6	5,8	600	648	1.248
Madrid (Comunidad de)	10,4	4,2	8,3	0,0	0,0	0,0	48	24	72
Murcia (Región de)	1,4	-	1,4	1,0	-	1,0	288	0	288
Navarra (Comunidad Foral de)	1,5	2,7	2,3	1,5	1,0	1,2	132	300	432
Pais Vasco	7,4	0,6	4,4	11,8	1,9	7,5	204	156	360
Rioja (La)	0,0	0,0	0,0	1,5	0,0	1,0	66	30	96

INVENTARIO NACIONAL

6.8.7 ESTADO DE SALUD DE LOS BOSQUES: Composición química media del agua de deposición atmosférica de parcelas de la Red Europea de Nivel II, 2017

Parcela	Precipitación Total Anual (mm)	c 25°C ⁽¹⁾ μS·cm ⁻¹	PH	K	Ca	Mg	Na	N-NH ₄	Cl	N-NO ₃	S-SO ₄	Alcalinidad μeq·l ⁻¹	
				mg·l ⁻¹									
05Ps	Traslocación	787	17,7	5,8	2,4	1,3	0,3	0,8	0,5	1,2	0,4	0,3	129,2
	Precipitación incidente	973	7,2	6,0	0,2	0,9	0,1	0,4	0,2	0,4	0,2	0,2	27,9
06Qi	Traslocación	305	57,0	6,2	2,7	4,4	0,9	2,3	0,8	4,6	1,2	1,3	175,4
	Precipitación incidente	384	29,9	6,2	0,2	2,9	0,3	1,4	0,5	2,7	0,6	0,9	104,5
07Qi	Traslocación	294	22,1	5,9	2,4	1,6	0,4	1,2	0,3	2,0	0,5	0,4	85,7
	Precipitación incidente	447	14,1	5,9	0,3	1,2	0,2	0,9	0,1	1,2	0,3	0,4	34,5
10Ppa	Traslocación	271	65,1	6,4	5,5	5,6	1,6	4,5	0,6	7,4	0,9	1,0	188,5
	Precipitación incidente	410	21,8	6,0	0,3	1,4	0,4	2,7	0,2	4,1	0,2	0,5	45,1
11Qs	Traslocación	364	23,9	6,0	2,9	2,6	0,4	1,5	0,3	2,6	0,4	0,4	62,3
	Precipitación incidente	459	14,6	5,9	0,4	1,1	0,2	1,1	0,1	1,6	0,2	0,4	54,3
22Pn	Traslocación	351	35,6	6,2	1,8	4,6	0,7	1,2	0,6	1,7	1,2	0,6	113,2
	Precipitación incidente	406	16,9	6,4	0,3	2,6	0,2	0,6	0,2	0,7	0,5	0,4	88,5
25Ph	Traslocación	288	52,4	6,5	1,4	7,3	1,0	2,4	0,8	4,4	1,9	0,9	190,2
	Precipitación incidente	359	19,4	6,4	0,3	2,9	0,3	1,2	0,2	1,6	0,4	0,6	75,1
26Qi	Traslocación	421	25,2	6,3	4,0	2,2	0,5	1,5	0,1	1,9	0,2	0,3	88,6
	Precipitación incidente	443	14,6	6,2	0,4	2,8	0,2	1,2	0,2	1,4	0,3	0,3	61,0
30Ps	Traslocación	426	26,1	6,0	4,5	2,4	0,4	1,0	0,3	1,3	0,4	0,3	344,0
	Precipitación incidente	655	10,4	6,3	0,2	1,2	0,1	0,4	0,2	0,5	0,3	0,3	42,9
33Qpe	Traslocación	616	17,9	6,3	4,1	1,0	0,4	0,8	0,1	0,8	0,1	0,3	80,8
	Precipitación incidente	856	7,4	6,1	0,2	0,8	0,1	0,4	0,2	0,5	0,2	0,2	26,8
37Ppr	Traslocación	169	40,0	6,3	2,6	3,7	1,0	1,3	1,5	1,8	1,5	0,4	129,4
	Precipitación incidente	304	16,9	6,4	0,4	2,3	0,2	0,7	0,4	0,8	0,5	0,4	71,9
54Ph	Traslocación	241	338,7	6,0	8,3	18,6	8,1	36,7	2,4	53,7	4,0	5,6	214,7
	Precipitación incidente	337	59,5	6,3	0,4	3,0	0,8	6,2	0,4	10,7	0,5	1,2	111,2
102Ppr	Traslocación	1.248	48,3	5,1	1,6	1,0	1,0	7,4	0,4	10,9	0,5	1,6	7,8
	Precipitación incidente	1.735	22,0	5,3	0,3	2,0	0,4	3,2	0,2	4,8	0,2	0,4	17,2
115Fs	Traslocación	1.822	15,8	6,3	2,8	0,7	0,2	1,5	0,2	2,4	0,1	0,2	51,3
	Precipitación incidente	1.963	9,4	6,0	0,3	0,9	0,2	1,0	0,2	1,4	0,1	0,2	35,1

⁽¹⁾Conductividad eléctrica

Los datos del Anuario de Estadística hasta 2011 corresponden a la media aritmética, sin embargo a partir de 2012 corresponden a la media ponderada por volumen

INVENTARIO NACIONAL

6.8.8 ESTADO DE SALUD DE LOS BOSQUES: Concentración media de contaminantes en aire en las parcelas de la Red Europea de Nivel II, 2017

Parcela	SO ₂	NO ₂	NH ₃	O ₃
	µg/m ³			ppb
05Ps	0,7	1,8	1,6	37,2
06Qi	1,4	3,0	1,7	38,9
07Qi	0,9	5,8	1,6	27,1
10Ppa	1,4	3,8	1,8	28,8
11Qs	0,7	1,6	1,3	29,0
22Pn	0,7	1,2	1,1	38,8
25Ph	0,8	2,5	1,3	35,1
26Qi	0,9	2,3	1,4	40,5
30Ps	0,7	1,7	1,2	21,3
33Qpe	0,8	1,6	1,1	35,0
37Ppr	0,7	3,5	2,2	23,0
54Ph	1,6	10,9	1,8	26,1
102Ppr	1,9	8,7	1,4	24,8
115Fs	0,7	1,6	1,2	22,2

**Unidades habituales: O3 en ppb;
resto en ug/m3**

INVENTARIO NACIONAL

6.8.9 ESTADO DE SALUD DE LOS BOSQUES: Análisis foliares en las parcelas de la Red Europea de Nivel II, 2017

Parcela	Especie	Año metida	Peso seco (g)		N	S	P	Ca	Mg	K	C	Zn	Mn	Fe	Cu
			100 hojas	1000 acículas											
												%			
												µg/g			
05Ps	<i>Pinus sylvestris</i>	2.017		12,6	17,6	0,9	1,6	3,9	1,3	6,9	52,3	38,5	545,7	36,4	3,6
		2.016		12,6	16,8	1,0	1,4	4,8	1,0	6,0	54,2	33,9	667,4	71,7	3,0
		≤ 2.015		16,2	15,4	0,9	1,4	7,0	0,9	5,3	53,6	31,8	849,1	100,5	2,4
06Qi	<i>Quercus ilex</i>	2.017	8,4		16,0	1,0	0,8	8,8	1,2	5,9	50,5	32,2	416,3	133,4	3,9
07Qi	<i>Quercus ilex</i>	2.017	11,2		13,9	0,9	1,0	8,0	1,5	4,0	49,6	18,9	1.306,0	127,3	3,4
		2.016	11,1		11,7	0,9	0,9	11,2	1,4	4,0	50,3	24,4	2.550,0	187,7	2,8
10Ppa	<i>Pinus pinea</i>	2.017		43,1	8,4	0,6	0,5	2,4	2,2	5,1	49,7	17,4	68,9	60,1	2,9
		2.016		41,5	9,4	0,6	0,5	3,1	2,2	3,3	50,9	14,8	100,5	103,2	2,9
11Qs	<i>Quercus suber</i>	2.017	15,3		11,8	0,9	1,4	6,8	1,8	4,9	50,2	16,1	1.099,6	106,5	3,3
		2.017		44,2	10,2	0,6	1,1	2,5	1,4	5,1	52,3	34,6	80,3	52,6	7,0
22Pn	<i>Pinus nigra</i>	2.016		24,5	8,9	0,6	0,7	3,5	1,2	3,8	53,1	27,8	109,3	104,3	1,9
		≤ 2.015		58,9	10,2	0,7	0,7	5,6	1,2	4,1	53,7	31,6	165,6	121,7	1,7
		2.017		17,3	10,5	1,1	0,8	5,1	1,9	3,2	53,5	30,9	6,5	47,3	2,6
25Ph	<i>Pinus halepensis</i>	2.016		12,6	8,1	1,2	0,6	7,4	2,0	2,4	54,0	22,6	4,1	118,4	1,9
		≤ 2.015		13,8	8,4	1,1	0,6	8,1	2,0	2,2	54,8	14,8	5,5	136,4	1,8
		2.017	12,1		14,3	0,9	1,0	7,0	1,3	4,5	49,4	23,7	560,5	115,3	4,5
30Ps	<i>Pinus sylvestris</i>	2.017		9,4	13,6	1,0	1,3	3,0	1,5	7,8	51,6	51,5	346,8	47,0	3,8
		2.016		14,8	13,7	1,0	1,1	4,4	1,3	6,9	52,4	53,2	471,7	103,7	2,6
		≤ 2.015		14,7	9,9	0,8	1,0	5,8	1,1	5,3	51,7	50,8	561,0	142,9	2,0
33Qpe	<i>Quercus petraea</i>	2.017	27,9		26,3	1,9	1,7	8,5	1,6	12,9	49,2	20,5	1.914,8	89,3	7,8
		2.017		85,8	8,5	0,4	0,8	1,8	1,6	2,8	51,6	14,9	47,2	36,5	1,9
		2.016		82,8	7,4	0,4	0,6	3,2	1,6	1,8	51,4	7,7	58,2	50,3	1,0
37Ppr	<i>Pinus pinaster</i>	2.016		123,8	7,4	0,5	0,7	5,0	1,8	1,7	52,5	7,2	73,1	66,9	0,9
		≤ 2.015		23,0	12,3	0,9	1,0	2,6	1,4	4,8	54,1	17,6	13,8	59,1	2,0
		2.017		10,2	9,6	1,4	0,8	5,3	2,0	3,1	54,1	13,8	11,7	107,9	2,2
54Ph	<i>Pinus halepensis</i>	2.017		125,7	14,1	0,7	0,8	1,2	1,1	5,4	50,2	19,6	116,8	26,2	3,4
		2.016		151,4	11,9	0,8	0,7	1,7	0,8	4,8	52,3	16,2	175,9	36,2	2,3
		≤ 2.015		148,7	10,6	0,8	0,5	2,6	1,0	2,5	51,5	18,0	195,3	66,3	2,4
115Fs	<i>Fagus sylvatica</i>	2.017	11,7		23,2	1,6	1,3	10,0	1,3	8,5	49,2	21,5	1.148,1	115,2	6,9

INVENTARIO NACIONAL

6.8.10 ESTADO DE SALUD DE LOS BOSQUES: Desfronde en las parcelas de la Red Europea de Nivel II, 2017

Parcela	Hojas	Ramillas	Otras	Total
	kg/ha			
05Ps	4.586	376	3.527	8.488
06Qi	1.918	975	438	3.331
07Qi	2.394	1.258	2.220	5.872
10Ppa	1.984	221	2.733	4.937
11Qs	2.651	538	532	3.721
22Pn	1.570	337	1.338	3.244
25Ph	927	46	387	1.360
26Qi	1.927	318	866	3.111
30Ps	1.640	884	1.993	4.517
33Qpe	3.416	633	607	4.656
37Ppr	2.031	329	984	3.344
54Ph	2.818	601	1.167	4.586
102Ppr	3.409	1.002	2.889	7.300
115Fs	3.272	635	611	4.518

LICENCIAS FLEGT

6.9.1 Licencias FLEGT de madera y productos de madera (2016-2018)

LICENCIAS FLEGT	2016	2017	2018
Validadas	14	1.656	1.759
Rechazadas	0	12	1
Desestimadas o canceladas	2	47	15
TOTAL Licencias resueltas	16	1.715	1.775

NOTA: La resolución de las solicitudes de validación de las licencias FLEGT puede ser:

- Validada: Licencia FLEGT validada por la Autoridad Competente FLEGT
- Rechazada: Rechazada la validez de la licencia FLEGT por la Autoridad Competente FLEGT en España, por no cumplir uno o varios de los tres criterios establecidos en la normativa FLEGT.
- Desestimada o Cancelada: Desestimada la solicitud por la autoridad competente o cancelada por el solicitante

Declaraciones responsables EUTR

6.9.2 Número de agentes EUTR que han presentado declaración responsable por comunidad autónoma, 2015-2017

Comunidad Autónoma	DDRR 2015	DDRR 2016	DDRR 2017
Andalucía	53	31	22
Aragón	28	18	26
Canarias	-	-	-
Cantabria	18	14	19
Castilla y León	2	39	79
Castilla-La Mancha	34	42	17
Cataluña	54	86	99
Ciudad de Ceuta	-	-	-
Ciudad de Melilla	-	-	-
Comunidad de Madrid	3	2	10
Comunidad Foral de Navarra	18	15	24
Comunitat Valenciana	39	50	154
Extremadura	14	-	8
Galicia	-	305	339
Illes Balears	14	-	11
La Rioja	1	13	10
País Vasco	59	47	55
Principado de Asturias	29	34	-
Región de Murcia	-	4	-
Total general	366	700	873

Nota: Los datos publicados son los declarados por los agentes y trasladados oficialmente a la autoridad competente estatal por las autoridades competentes autonómicas, tal y como establece el artículo 7 del Real Decreto 1088/2015, de 4 de diciembre.

Controles EUTR realizados por comunidad autónoma

6.9.3 Número de controles EUTR realizados por las Autoridades Competentes en 2017

Controles realizados por CA	Conforme	Conforme con observaciones	Notificación de medidas correctoras	No conforme	TOTAL 2017
Andalucía	-	-	-	-	-
Aragón	16	1	0	0	17
Canarias	-	-	-	-	-
Cantabria	-	-	-	-	0
Castilla y León	26	0	0	0	26
Castilla-La Mancha	19	0	1	1	21
Cataluña	4	2	0	0	6
Ciudad de Ceuta	-	-	-	-	-
Ciudad de Melilla	-	-	-	-	-
Comunidad de Madrid	5	0	0	0	5
Comunidad Foral de Navarra	-	-	-	-	-
Comunitat Valenciana	64	0	2	0	66
Extremadura	-	-	-	-	-
Galicia	-	-	-	-	-
Illes Balears	-	-	-	-	-
La Rioja	-	-	-	-	-
País Vasco	10	0	0	2	12
Principado de Asturias	-	-	-	-	-
Región de Murcia	-	-	-	-	-
Total general	144	3	3	3	153

Nota 1: Datos trasladados oficialmente a la autoridad competente estatal por las autoridades competentes autonómicas, tal y como establece el artículo 7 del Real Decreto 1088/2015, de 4 de diciembre.

Nota 2: El resultado de un control puede ser:

- Conforme: Sin ningún aspecto que destacar.
- Conforme con observaciones: Resultado Conforme con ciertos aspectos a mejorar por el agente que no llegue a considerarse No Conformidad.
- Notificación Medidas Correctoras: Se decidirá cuándo las deficiencias para la NO Conformidad en la aplicación del SDD, o la verificación del producto o de la materia prima, resultan muy graves, o bien cuándo la no subsanación de las deficiencias conlleve la necesidad de expedir una Notificación de Medidas Correctoras.
- No Conforme: Con deficiencias leves o graves en la declaración responsable, el SDD, la verificación del producto o de la materia prima.

TERCERA PARTE

ESTADÍSTICAS AGRARIAS Y ALIMENTACIÓN

Capítulo 7.- Superficie y producciones de cultivos

Capítulo 8.- Efectivos y producciones ganaderas

Capítulo 9.- Medios de producción

Capítulo 10.- La industria de la Alimentación y Forestales

Capítulo 11.- Indicadores económicos

En esta tercera parte de "Estadísticas de Agricultura y ", se incluyen datos relevantes, sobre superficie y producciones de cultivos, efectivos y producciones ganaderas, medios de producción, la industria de la Alimentación e indicadores económicos del "Medio Rural" para el análisis del sector rural y la industria del medio rural, así como de sus ramas de actividad correspondientes.

CAPÍTULO 7: SUPERFICIES Y PRODUCCIONES DE CULTIVOS

CULTIVOS HERBÁCEOS

- 7.1. Cereales grano**
- 7.2. Leguminosas grano**
- 7.3. Tubérculos para consumo humano**
- 7.4. Cultivos industriales**
- 7.5. Cultivos forrajeros**
- 7.6. Hortalizas**
- 7.7. Flores y plantas ornamentales**

CULTIVOS LEÑOSOS

- 7.8. Cítricos**
- 7.9. Frutales de fruto fresco no cítricos**
- 7.10. Frutales de fruto seco**
- 7.11. Viñedo**
- 7.6. Olivar**
- 7.13. Otros cultivos leñosos**

Se incluyen en este capítulo, datos sobre superficies, rendimientos, producciones, destino de las producciones, balances, precios, etc., de los cultivos de mayor relevancia cuantitativa, en el conjunto del territorio español. La información se presenta desagregada a niveles geográficos de Comunidades Autónomas y Provincias (NUTs II y III) y organizada según los grupos de cultivos significativos de la estructura española (cereales, leguminosas-grano, cultivos industriales, hortalizas, frutales, olivar, viñedo, etc.).

CULTIVOS HERBÁCEOS

7.1. CEREALES

Se incluyen en este subcapítulo, datos sobre los principales cereales, tanto de invierno como de primavera. Figuran las superficies, los rendimientos, las producciones, los precios medios percibidos por los agricultores, el valor de las cosechas y en algunos casos, el destino de la producción en las explotaciones productoras.

Para los cereales más significativos, se desglosa la información por grupos de variedades

La información sobre superficies, rendimientos y producciones se presenta con desagregación provincial para el año de referencia y se elaboran series históricas a nivel nacional de los datos de cereales más significativos.

Enlaces de interés:

ESYRCE: <http://www.MAPA.gob.es/es/estadistica/temas/estadisticas-agrarias/agricultura/esyrce/>

Avances de superficies y producción de cultivos

<http://www.MAPA.gob.es/es/estadistica/temas/estadisticas-agrarias/agricultura/avances-superficies-producciones-agricolas/>

7.2. LEGUMINOSAS GRANO

Con una estructura similar a la establecida para los cereales, se incluyen en este subcapítulo, datos sobre superficies ocupadas, rendimientos, producciones cosechadas (en secano y regadío), de leguminosas grano (Judías secas, habas secas, lentejas, garbanzos, guisantes secos, veza, yeros) y otras leguminosas grano de menor significación.

Se incluyen, además, datos sobre los precios percibidos por los agricultores, el valor alcanzado por la cosecha, el destino de la producción en las explotaciones productoras

Para los datos de leguminosas grano más significativos, la información se presenta desagregada a niveles geográficos de Comunidades Autónomas y Provincias,

Enlaces de interés:

ESYRCE: <http://www.MAPA.gob.es/es/estadistica/temas/estadisticas-agrarias/agricultura/esyrce/>

Avances de superficies y producción de cultivos

<http://www.MAPA.gob.es/es/estadistica/temas/estadisticas-agrarias/agricultura/avances-superficies-producciones-agricolas/>

7.3. TUBERCULOS PARA CONSUMO HUMANO

Se incluyen en este subcapítulo, datos sobre patatas y otros tubérculos de consumo humano (batata y boniato), figurando superficies, rendimientos, producciones, precios medios percibidos por los agricultores y el valor de las cosechas. El desglose se realiza, según la época de recolección.

Se han elaborado series históricas nacionales y los datos sobre superficies, rendimientos y producciones, se presentan desagregados según Comunidades Autónomas y Provincias.

Enlaces de interés:

ESYRCE: <http://www.MAPA.gob.es/es/estadistica/temas/estadisticas-agrarias/agricultura/esyrce/>

Avances de superficies y producción de cultivos

<http://www.MAPA.gob.es/es/estadistica/temas/estadisticas-agrarias/agricultura/avances-superficies-producciones-agricolas/>

7.4. CULTIVOS INDUSTRIALES

Conservando el formato establecido para los cultivos herbáceos, se incluyen en este subcapítulo, datos de cultivos industriales, agrupándose para su análisis según la producción elaborada (azucareras, textiles, oleaginosos y condimentos).

Los datos referidos a superficie, rendimiento y producción, se desagregan a nivel de Comunidad Autónoma y Provincia. En las series a nivel nacional, se incluyen los precios percibidos por los agricultores, el valor de la producción y las cantidades de productos elaborados.

Para los cultivos industriales más importantes se han considerado los productos elaborados (azúcar, aceite y torta de girasol).

Enlaces de interés:

ESYRCE: <http://www.MAPA.gob.es/es/estadistica/temas/estadisticas-agrarias/agricultura/esyrce>

Avances de superficies y producción de cultivos

<http://www.MAPA.gob.es/es/estadistica/temas/estadisticas-agrarias/agricultura/avances-superficies-producciones-agricolas/>

7.5. CULTIVOS FORRAJEROS

Los cultivos forrajeros, son de gran importancia para el desarrollo de la cabaña nacional ganadera, manteniéndose el formato de tablas utilizado, para los cultivos herbáceos. Se incluyen en este subcapítulo, datos de superficie, producción y rendimiento sobre gramíneas forrajeras, leguminosas forrajeras, praderas polifitas, etc.

Para un mejor conocimiento de los cultivos forrajeros, se publican por separado, los datos de aquellos cultivos cuya producción se cosecha y que eventualmente se pasta después de cosechar y los cultivos que solamente se pastan.

Enlaces de interés:

ESYRCE: <http://www.MAPA.gob.es/es/estadistica/temas/estadisticas-agrarias/agricultura/esyrce>

Avances de superficies y producción de cultivos

<http://www.MAPA.gob.es/es/estadistica/temas/estadisticas-agrarias/agricultura/avances-superficies-producciones-agricolas/>

7.6. HORTALIZAS

Se incluyen en este subcapítulo, datos sobre hortalizas, tales como, superficies, rendimientos, producciones, valor, destino de la producción con una sistemática análoga a la utilizada en cereales.

Para su mejor conocimiento, las hortalizas se han clasificado en grupos: de hoja o de tallo, de fruto, de flor, raíces y bulbos, leguminosas y hortalizas varias.

Se publican por separado las superficies y rendimientos de los cultivos al aire libre y cultivos protegidos. Los datos de producción están referidos al momento de la recolección.

Enlaces de interés:

ESYRCE: <http://www.MAPA.gob.es/es/estadistica/temas/estadisticas-agrarias/agricultura/esyrce>

Avances de superficies y producción de cultivos

<http://www.MAPA.gob.es/es/estadistica/temas/estadisticas-agrarias/agricultura/avances-superficies-producciones-agricolas/>

7.7. FLORES Y PLANTAS ORNAMENTALES

Las flores y plantas ornamentales de creciente interés económico, dentro de la agricultura a nivel nacional, mantiene un formato similar al de los demás cultivos herbáceos.

Se incluyen en este subcapítulo, datos sobre superficie cultivada, rendimiento y producción de claveles, rosas, otras flores y plantas ornamentales, distinguiéndose entre producidas en cultivos al aire libre y en cultivos protegidos.

Enlaces de interés:

ESYRCE: <http://www.MAPA.gob.es/es/estadistica/temas/estadisticas-agrarias/agricultura/esyrce>

Avances de superficies y producción de cultivos

<http://www.MAPA.gob.es/es/estadistica/temas/estadisticas-agrarias/agricultura/avances-superficies-producciones-agricolas/>

CULTIVOS LEÑOSOS

7.8. CÍTRICOS

La extraordinaria importancia que dentro de los frutales tienen los cítricos en España ha determinado que, en la elaboración del Anuario, se les dedique un subcapítulo aparte.

El desglose de los datos a nivel de variedades y grupos de variedades se ha hecho de acuerdo con la sistemática del Inventario Nacional de Cítricos.

La información sobre superficies y cosechas se facilita por los servicios estadísticos provinciales de las Comunidades Autónomas, en base a los inventarios y aforos de cosecha realizados en las plantaciones de cítricos.

Los datos de producción que figuran en las series históricas a nivel nacional se refieren a la campaña de recolección que se inicia el año de la serie histórica y se prolonga dentro del año siguiente.

Los precios que se incluyen en las series, son en árbol, de acuerdo con la modalidad de su contratación y, por tanto, no incluyen los costes de recolección.

El valor correspondiente a un determinado año se refiere a la producción del año civil, por lo que se compone de parte de la campaña que se inicia el año anterior y de la siguiente.

Enlaces de interés:

ESYRCE: <http://www.MAPA.gob.es/es/estadistica/temas/estadisticas-agrarias/agricultura/esyrce>

Avances de superficies y producción de cultivos

<http://www.MAPA.gob.es/es/estadistica/temas/estadisticas-agrarias/agricultura/avances-superficies-producciones-agricolas/>

7.9. FRUTALES DE FRUTO FRESCO NO CÍTRICOS

Se incluyen en este subcapítulo, datos correspondientes a los frutales de fruto fresco no cítricos, excepto los de fruto seco, la vid y los cítricos.

El precio medio percibido por los agricultores que figura en las series históricas, se calcula normalmente, sobre explotación y con el producto presentado al comprador según los usos y costumbres de la zona. Constituye una excepción el albaricoque cuyos precios son en árbol, de acuerdo con la modalidad de su contratación y, por lo tanto, sin incluir los costes de recolección.

En el apartado "Otros frutos de pepita", se incluyen membrillero, serbal, acerolo y otros.

En el apartado "Otros", dentro del grupo de frutales de fruto carnoso se incluyen la chumbera, azufaifo, kaki y otros.

Enlaces de interés:

ESYRCE: <http://www.MAPA.gob.es/es/estadistica/temas/estadisticas-agrarias/agricultura/esyrce>

Avances de superficies y producción de cultivos

<http://www.MAPA.gob.es/es/estadistica/temas/estadisticas-agrarias/agricultura/avances-superficies-producciones-agricolas/>

7.10. FRUTALES DE FRUTO SECO

Con formato similar y contenido análogo al planteado para los frutales no cítricos, se incluyen en este subcapítulo, los datos de frutales de fruto seco, grupo de frutales de gran tradición en el medio rural de España.

Enlaces de interés:

ESYRCE: <http://www.MAPA.gob.es/es/estadistica/temas/estadisticas-agrarias/agricultura/esyrce>

Avances de superficies y producción de cultivos

<http://www.MAPA.gob.es/es/estadistica/temas/estadisticas-agrarias/agricultura/avances-superficies-producciones-agricolas/>

7.11. VIÑEDO

Por la gran importancia, que el viñedo tiene dentro del medio rural español, su publicación estadística se ha separado, de la del resto de frutales, dedicándole un subcapítulo aparte.

Las diferentes variedades del viñedo a nivel nacional se han agrupado, según su finalidad, en viñedo de uva de mesa (producción que se consume en fresco) y en viñedo de uva de transformación (producción que se destina a la obtención de vino, mosto y a pasificación). Sin embargo, al especificar el destino de la producción se ha previsto que por razones comerciales o de otra índole, parte de esta producción se desvíe hacia usos diferentes de los que son característicos, de la variedad. Así, una parte de la uva de la variedad de mesa, se destina a la producción de vino, mosto o a pasificación, y por el contrario, una parte de uva de transformación se consume en fresco.

Los datos de producción se refieren a la campaña vitivinícola que comienza el año de la serie.

En uva de mesa los precios medios al agricultor son en parral, de acuerdo con la modalidad de su contratación y, por lo tanto, no incluyen los costes de recolección.

La producción de mosto para consumo es equivalente a la de mosto natural.

Enlaces de interés:

ESYRCE: <http://www.MAPA.gob.es/es/estadistica/temas/estadisticas-agrarias/agricultura/esyrce>

Avances de superficies y producción de cultivos

<http://www.MAPA.gob.es/es/estadistica/temas/estadisticas-agrarias/agricultura/avances-superficies-producciones-agricolas/>

7.6. OLIVAR

Se publican en este subcapítulo, con el mismo formato de los frutales, los datos sobre olivar, de producciones, rendimientos, superficies, productos elaborados y valor de los mismos cuya importancia económica es fundamental en España.

Aunque se traten por separado, el olivar de aceituna de mesa o de verdeo y el olivar de aceituna de almazara o para aceite, existen variedades de aptitud mixta cuyo consumo, para uno u otro destino, depende de las circunstancias del mercado.

Enlaces de interés:

ESYRCE: <http://www.MAPA.gob.es/es/estadistica/temas/estadisticas-agrarias/agricultura/esyrce>

Avances de superficies y producción de cultivos

<http://www.MAPA.gob.es/es/estadistica/temas/estadisticas-agrarias/agricultura/avances-superficies-producciones-agricolas/>

7.13. OTROS CULTIVOS LEÑOSOS

Se incluyen en este subcapítulo, datos sobre plantas leñosas, cultivadas o no, cuya producción se emplea principalmente para la industria, con formato análogo al de los tres subcapítulos anteriores.

Enlaces de interés:

ESYRCE: <http://www.MAPA.gob.es/es/estadistica/temas/estadisticas-agrarias/agricultura/esyrce>

Avances de superficies y producción de cultivos

<http://www.MAPA.gob.es/es/estadistica/temas/estadisticas-agrarias/agricultura/avances-superficies-producciones-agricolas/>

SUPERFICIES Y PRODUCCIONES DE CULTIVOS

7.1.1.1. CEREALES GRANO: Serie histórica de superficie, producción y valor

Años	Superficie (miles de hectáreas)	Producción (miles de toneladas)	Valor (miles de euros)
2007	6.244	24.544	4.777.990
2008	6.740	24.180	4.625.040
2009	6.077	17.884	2.572.134
2010	6.040	19.880	3.268.396
2011	5.985	22.095	4.580.903
2012	6.170	17.544	4.003.467
2013	6.268	25.374	4.888.762
2014	6.317	20.597	3.681.432
2015	6.196	20.141	3.702.937
2016	6.240	24.115	3.964.711
2017	6.015	16.659	2.902.062

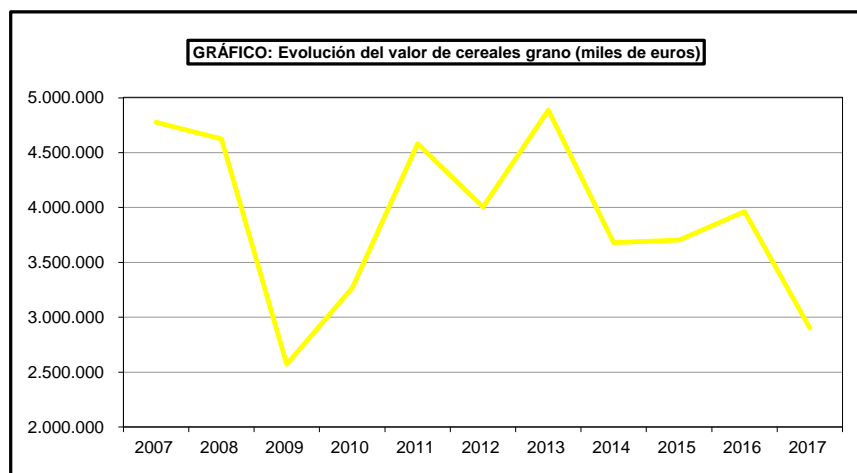
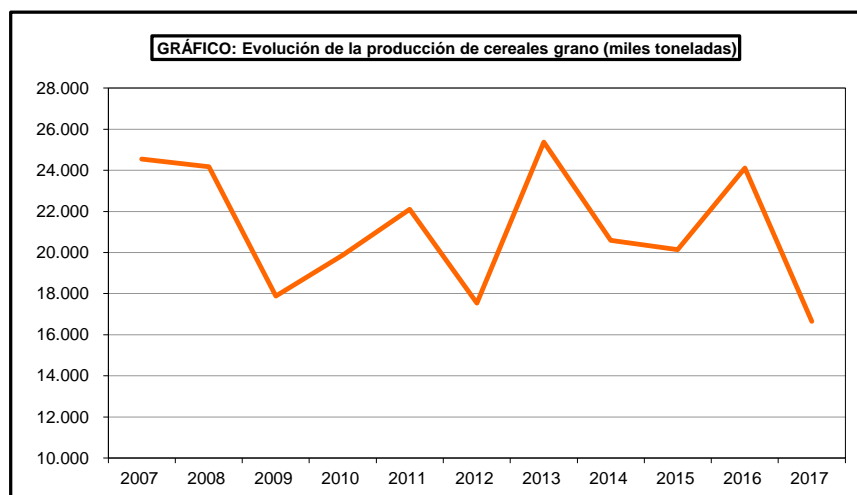
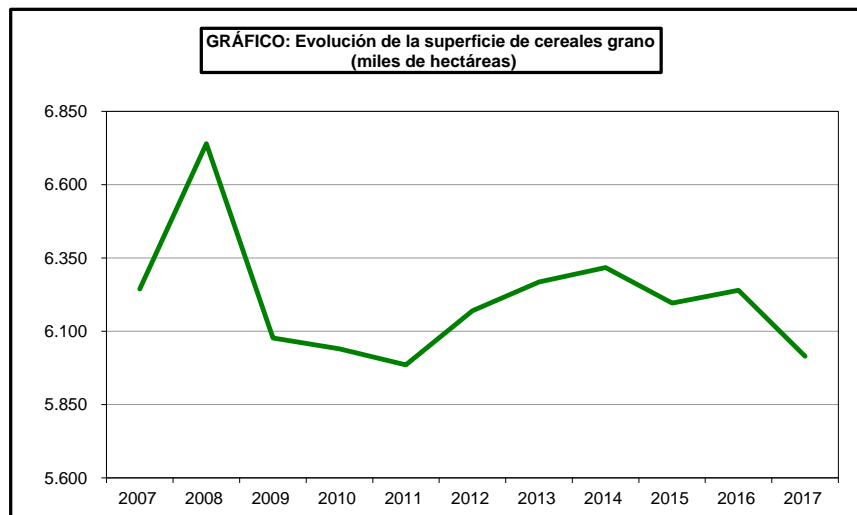

SUPERFICIES Y PRODUCCIONES DE CULTIVO

7.1.1.2. CEREALES GRANO: Resumen nacional de superficie, rendimiento y producción, 2017

Cultivos	Superficie (hectáreas)			Rendimiento (kg/ha)		Producción (toneladas)	
	Secano	Regadío	Total	Secano	Regadío	Grano	Paja
							cosechada
CEREALES DE INVIERNO							
Trigo duro	341.058	76.531	417.589	2.131	4.374	1.061.648	588.860
Trigo semiduro y blando	1.422.392	219.243	1.641.635	1.958	4.464	3.763.461	2.067.015
TRIGO TOTAL	1.763.450	295.774	2.059.224	1.991	4.441	4.825.109	2.655.875
Cebada de 6 carreras	369.475	35.114	404.589	1.680	4.148	766.363	374.441
Cebada de 2 carreras	1.888.991	303.947	2.192.938	1.907	4.660	5.019.581	2.655.021
CEBADA TOTAL	2.258.466	339.061	2.597.527	1.870	4.606	5.785.944	3.029.461
AVENA	513.383	45.384	558.767	1.333	3.500	843.259	471.226
CENTENO	103.258	4.822	108.080	1.200	3.168	139.178	74.187
ESCAÑA	966	164	1.130	1.508	2.661	1.894	537
TRITICALE	178.954	16.930	195.884	1.639	3.695	355.840	189.076
TRANQUILLÓN (mezcla de trigo y centeno)	35.224	1.610	36.834	1.344	2.180	50.848	33.035
OTRAS MEZCLAS DE CEREALES DE INVIERNO	3.816	429	4.245	1.315	3.232	6.407	2.636
CEREALES DE PRIMAVERA							
ARROZ (CÁSCARA)	–	107.604	107.604	–	7.762	835.178	92.720
Maíz híbrido	18.855	303.486	322.341	5.639	11.708	3.659.487	324.543
Otros maíces	1.359	9.928	11.287	4.800	11.043	116.158	7.318
MAÍZ TOTAL	20.214	313.414	333.628	5.582	11.687	3.775.645	331.861
SORGO	2.509	4.449	6.958	2.280	5.488	30.138	12.384
MUJO	409	259	668	1.664	3.321	1.540	61
PANIZO	–	–	–	–	–	–	–
ALFORFÓN O TRIGO SARRACENO	104	126	230	964	3.084	490	17
ALPISTE	339	43	382	779	785	299	45
OTROS CEREALES	2.961	1.109	4.070	1.296	2.915	7.072	1.614
TOTAL CEREALES	4.884.053	1.131.178	6.015.231	–	–	16.658.841	6.894.735

SUPERFICIES Y PRODUCCIONES DE CULTIVOS

7.1.1.3. CEREALES GRANO: Destino de la producción de grano y semilla utilizada (toneladas), 2017

Cultivos	Destino de la producción en explotaciones productoras					Total semilla utilizada
	Reserva para consumo propio			Ventas fuera de la explotación	Total	
	Semilla	Pienso	Alimentación humana			
CEREALES DE INVIERNO						
Trigo duro	25.252	51.970	23	984.403	1.061.648	77.476
Trigo semiduro y blando	183.037	147.204	20.321	3.412.899	3.763.461	317.143
Trigo total	208.290	199.174	20.344	4.397.301	4.825.109	394.619
Cebada de 2 carreras	38.345	40.463	-	687.555	766.363	78.421
Cebada de 6 carreras	217.668	360.591	178	4.441.144	5.019.581	411.098
Cebada total	256.013	401.053	178	5.128.700	5.785.944	489.519
Avena	54.770	158.863	10	629.616	843.259	80.466
Centeno	12.452	57.564	-	69.162	139.178	18.744
Escaña	41	81	-	1.772	1.894	297
Triticale	22.271	70.792	-	262.777	355.840	33.472
Tranquillón	3.948	28.712	-	18.188	50.848	6.081
Otras mezclas de cereales de invierno	530	3.421	-	2.456	6.407	665
CEREALES DE PRIMAVERA						
Arroz (cáscara)	1.906	18.910	10	814.352	835.178	26.628
Maíz híbrido	665	375.823	1.052	3.281.947	3.659.487	11.754
Otros maíces	308	9.645	67	106.138	116.158	439
Máiz total	973	385.468	1.119	3.388.085	3.775.645	12.193
Sorgo	24	2.633	-	27.482	30.138	225
Mijo	36	257	-	1.247	1.540	78
Alforfón o trigo sarraceno	2	6	-	482	490	16
Alpiste	30	11	-	258	299	41
OTROS CEREALES	74	644	502	5.852	7.072	443
TOTAL CEREALES	561.360	1.327.588	22.163	14.747.730	16.658.841	1.063.486

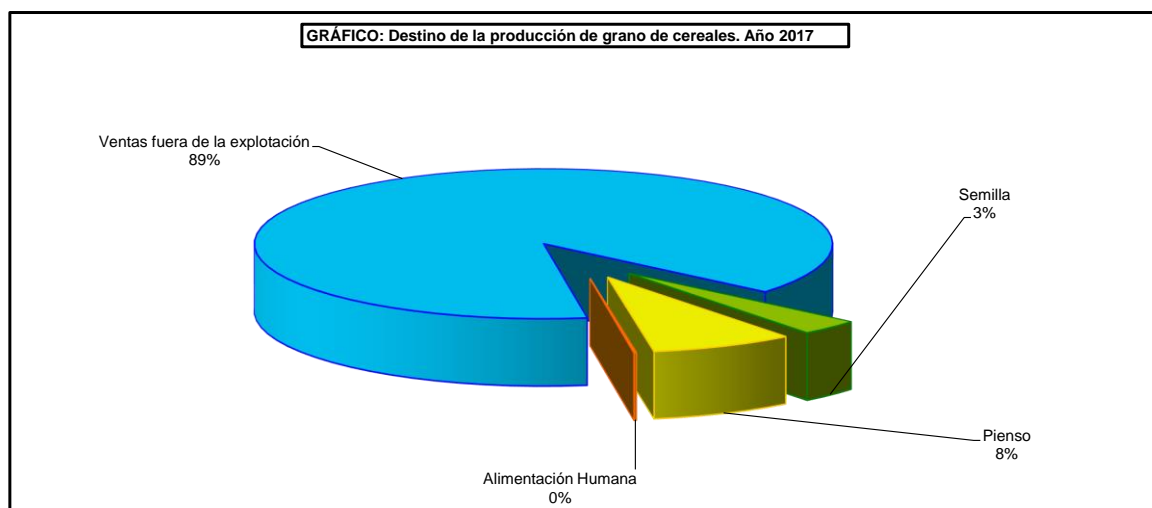

SUPERFICIES Y PRODUCCIONES DE CULTIVOS

7.1.1.4. CEREALES GRANO: Destino de la producción de grano, Bio-combustible y paja cosechada, 2017 (toneladas)

Cultivos	Producción (toneladas)		
	Grano	Bio-combustible	Paja cosechada
CEREALES DE INVIERNO			
Trigo total	4.825.109	48.780	2.655.875
Cebada total	5.785.944	17.650	3.029.461
Avena	843.259	4.325	471.226
Centeno	139.178	–	74.187
Escaña	1.894	–	537
Triticale	50.848	–	33.035
Tranquillón	6.407	–	2.636
Otras mezclas de cereales de invierno	355.840	–	189.076
TOTAL CEREALES DE INVIERNO	12.008.479	70.755	6.456.033
CEREALES DE PRIMAVERA			
Arroz (cáscara)	835.178	–	92.720
Maíz total	3.775.645	10.000	331.861
Sorgo	30.138	–	12.384
Mijo	1.540	–	61
Alforfón o trigo sarraceno	490	–	17
Alpiste	299	–	45
Panizo	–	–	–
TOTAL CEREALES DE PRIMAVERA	4.643.290	10.000	437.088
OTROS CEREALES	7.072	–	1.614
TOTAL CEREALES	16.658.841	80.755	6.894.735

SUPERFICIES Y PRODUCCIONES DE CULTIVOS

7.1.1.5. CEREALES GRANO: Análisis provincial: Destino de la producción: grano, bio-combustible y paja cosechada 2017

Provincias y Comunidades Autónomas	Producción (toneladas)								
	Cereales de invierno			Cereales de primavera			Otros cereales		
	Grano	Bio-combustible	Paja	Grano	Bio-combustible	Paja	Grano	Bio-combustible	Paja
A Coruña	5.200	-	3.072	46.293	-	-	-	-	-
Lugo	9.409	-	6.702	14.318	-	-	-	-	-
Ourense	40.734	-	29.942	12.376	-	-	-	-	-
Pontevedra	826	-	582	30.715	-	-	-	-	-
GALICIA	56.169	-	40.298	103.702	-	-	-	-	-
P. DE ASTURIAS	65	-	65	1.002	-	-	-	-	-
CANTABRIA	1.947	-	2.887	-	-	-	-	-	-
Álava	240.309	-	160.124	10	-	-	-	-	-
Guipúzcoa	-	-	-	294	-	-	-	-	-
Vizcaya	-	-	-	210	-	-	-	-	-
PAÍS VASCO	240.309	-	160.124	514	-	-	-	-	-
NAVARRA	782.849	41.755	536.331	161.970	-	150	-	-	-
LA RIOJA	186.884	-	89.590	5.746	-	-	-	-	-
Huesca	1.062.679	-	779.259	871.453	-	125.658	1.577	-	384
Teruel	278.377	-	8.351	29.553	-	6.502	709	-	21
Zaragoza	736.210	-	145.419	217.756	-	-	188	-	-
ARAGÓN	2.077.266	-	933.029	1.118.762	-	132.160	2.474	-	405
Barcelona	221.706	-	68.167	984	-	-	-	-	-
Girona	97.002	-	35.390	74.902	-	2.118	-	-	-
Lleida	592.384	-	325.861	297.443	-	178.363	-	-	-
Tarragona	46.911	-	36.603	126.284	-	-	-	-	-
CATALUÑA	958.003	-	466.021	499.613	-	180.481	-	-	-
BALEARES	46.027	-	59.836	805	-	-	-	-	-
Ávila	70.198	-	28.420	18.165	-	-	-	-	-
Burgos	871.786	-	610.249	9.732	-	-	6	-	-
León	184.409	29.000	73.058	522.703	10.000	-	24	-	-
Palencia	362.189	-	181.097	1.450	-	726	-	-	-
Salamanca	151.559	-	77.505	211.932	-	-	8	-	-
Segovia	195.311	-	120.444	955	-	515	-	-	-
Soria	345.672	-	190.278	809	-	4	-	-	-
Valladolid	344.019	-	197.535	28.559	-	-	99	-	-
Zamora	181.484	-	90.743	147.898	-	-	842	-	500
CASTILLA Y LEÓN	2.706.627	29.000	1.569.329	942.203	10.000	1.245	979	-	500
MADRID	103.013	-	157.971	59.072	-	-	5	-	8
Albacete	633.719	-	178.436	108.572	-	37.857	52	-	-
Ciudad Real	649.566	-	428.063	44.715	-	-	-	-	-
Cuenca	861.409	-	187.478	14.963	-	1.496	1.078	-	237
Guadalajara	298.749	-	179.250	30.258	-	18.153	522	-	209
Toledo	384.076	-	211.538	65.080	-	-	404	-	222
CASTILLA – LA MANCHA	2.827.519	-	1.184.765	263.588	-	57.506	2.056	-	668
Alicante	12.659	-	4.951	3.774	-	955	30	-	-
Castellón	8.281	-	8.571	1.927	-	1.845	4	-	5
Valencia	27.005	-	4.269	114.608	-	-	45	-	-
C. VALENCIANA	47.945	-	17.791	120.309	-	2.800	79	-	5
R. DE MURCIA	53.017	-	32.335	3.878	-	-	-	-	-
Badajoz	354.036	-	178.300	476.444	-	-	-	-	-
Cáceres	15.642	-	7.840	295.314	-	-	-	-	-
EXTREMADURA	369.678	-	186.140	771.758	-	-	-	-	-
Almería	24.095	-	20.832	72	-	51	-	-	-
Cádiz	222.651	-	204.121	67.652	-	62.234	98	-	25
Córdoba	350.424	-	156.163	36.508	-	-	582	-	-
Granada	115.423	-	55.280	23.373	-	-	-	-	-
Huelva	106.132	-	33.111	1.974	-	-	-	-	-
Jaén	57.082	-	18.557	6.902	-	461	-	-	-
Málaga	96.981	-	40.312	1.207	-	-	18	-	3
Sevilla	577.178	-	490.600	450.813	-	-	660	-	-
ANDALUCÍA	1.549.966	-	1.018.976	588.501	-	62.746	1.358	-	28
Las Palmas	687	-	-	1.158	-	-	121	-	-
S.C. de Tenerife	508	-	545	709	-	-	-	-	-
CANARIAS	1.195	-	545	1.867	-	-	121	-	-
ESPAÑA	12.008.479	70.755	6.456.033	4.643.290	10.000	437.088	7.072	-	1.614

SUPERFICIES Y PRODUCCIONES DE CULTIVOS

7.1.2.1. CEREALES GRANO-TRIGO: Serie histórica de superficie, rendimiento, producción, precio, valor

Años	Superficie (miles de hectáreas)	Rendimiento (qm/ha)	Producción (miles de toneladas)	Bio-combustible (miles de toneladas)	Precio medio percibido por los agricultores (euros/100kg)	Valor (1) (miles de euros)
2007	1.803,3	35,7	6.436,4	-	21,03	1.353.566
2008	2.057,9	33,2	6.831,5	-	21,89	1.495.407
2009	1.772,8	27,1	4.804,8	23,41	16,03	770.205
2010	1.948,1	30,5	5.941,2	31,90	17,41	1.034.362
2011	1.994,7	34,5	6.876,7	39,10	23,01	1.582.317
2012	2.188,2	23,7	5.189,8	27,72	24,79	1.286.558
2013	2.125,0	36,4	7.744,9	69,38	21,34	1.652.768
2014	2.171,7	29,8	6.472,7	52,37	20,97	1.357.332
2015	2.176,4	29,2	6.362,7	49,00	20,24	1.287.809
2016	2.256,8	34,9	7.873,1	50,36	16,98	1.336.858
2017	2.059,2	23,4	4.825,1	50,36	18,51	893.128

(1) No se incluye el valor de la semilla selecta.

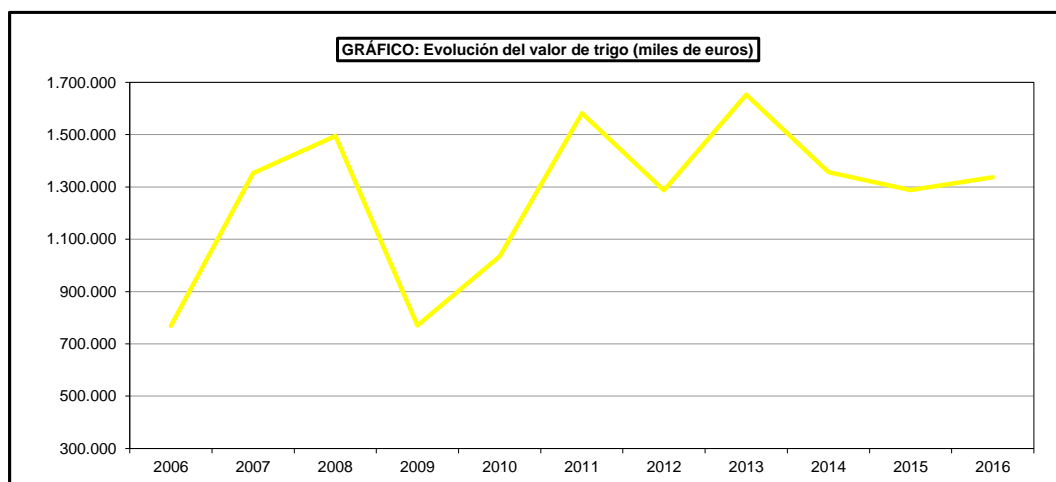
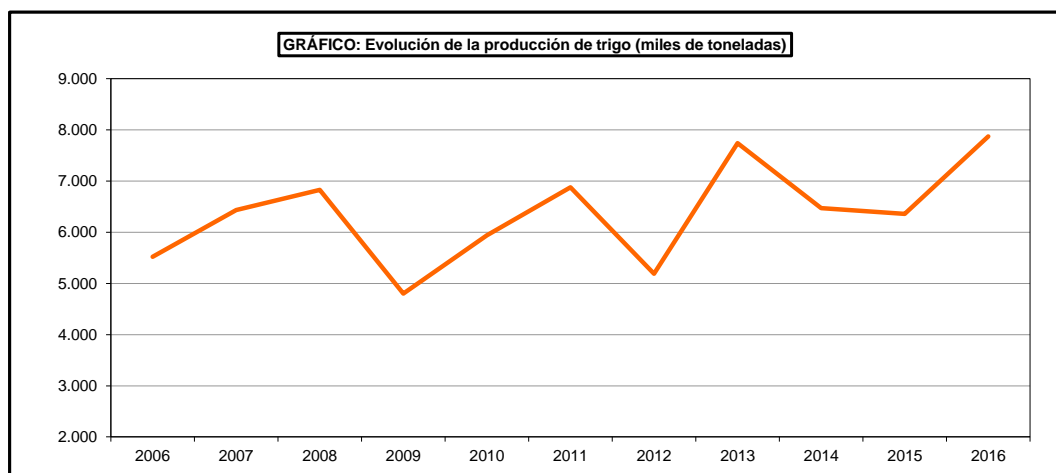
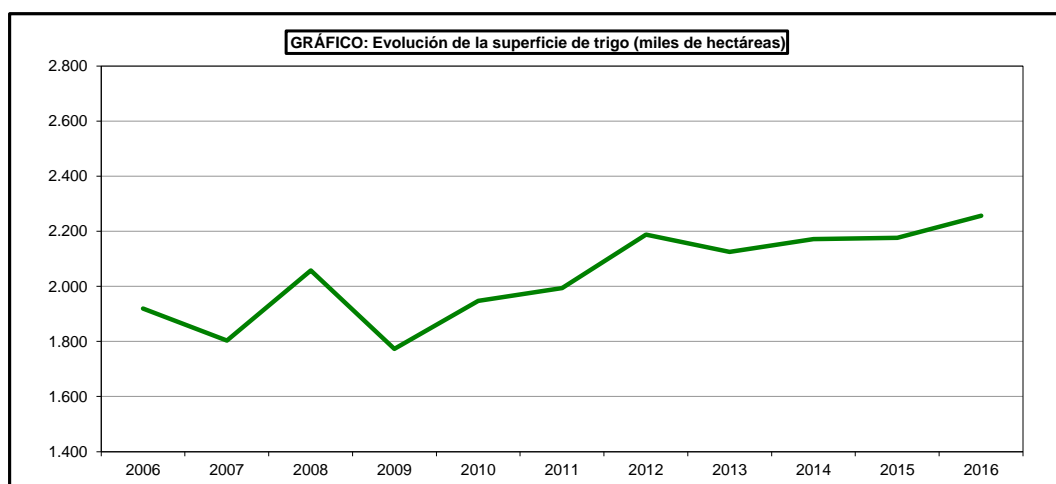

SUPERFICIES Y PRODUCCIONES DE CULTIVOS

7.1.2.2. CEREALES GRANO-TRIGO: Serie histórica de superficie y producción según dureza del grano

Años	Trigo duro		Trigo semiduro y blando (1)	
	Superficie (miles de hectáreas)	Producción (miles de toneladas)	Superficie (miles de hectáreas)	Producción (miles de toneladas)
2007	413,4	1.227,1	1.389,9	5.209,2
2008	531,7	1.184,8	1.526,2	5.646,6
2009	541,6	1.401,5	1.231,2	3.403,3
2010	488,3	999,9	1.459,8	4.941,3
2011	378,1	900,4	1.616,6	5.976,3
2012	411,1	499,5	1.777,1	4.690,3
2013	343,4	933,3	1.781,6	6.811,7
2014	297,1	825,4	1.874,5	5.647,3
2015	347,9	925,0	1.828,4	5.437,7
2016	440,2	1.057,9	1.808,7	6.815,2
2017	417,6	1.061,6	1.641,6	3.763,5

(1) En trigo semiduro se incluyen variedades utilizables en la fabricación de pastas alimenticias.

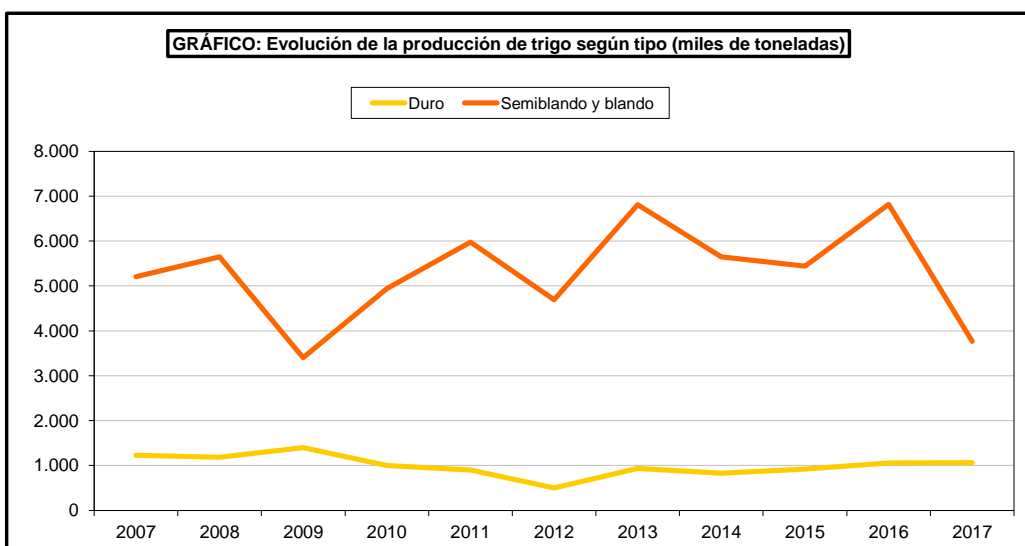
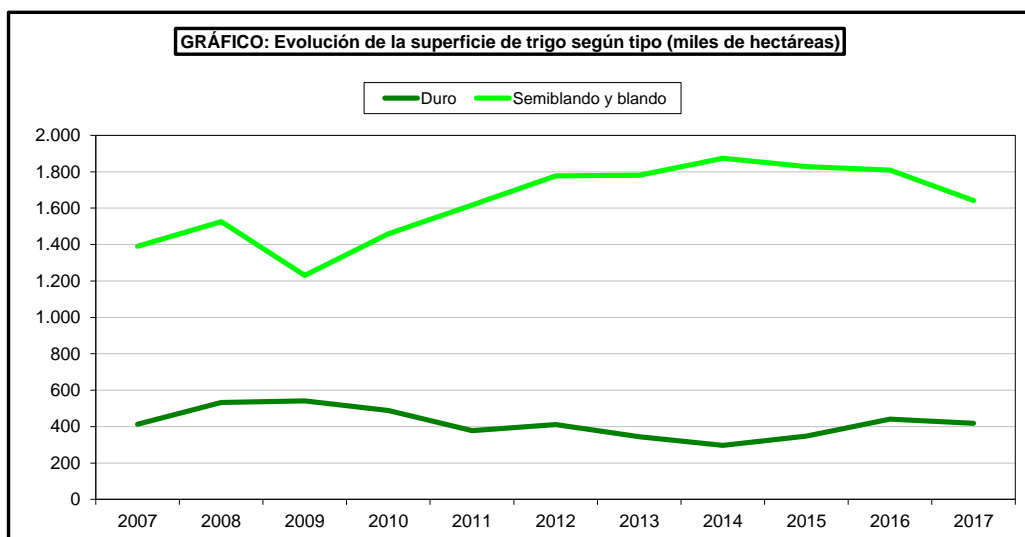

SUPERFICIES Y PRODUCCIONES DE CULTIVOS

7.1.2.3. CEREALES GRANO-TRIGO: Análisis provincial de superficie, rendimiento y producción, 2017

Provincias y Comunidades Autónomas	Superficie (hectáreas)			Rendimiento (kg/ha)		Producción de grano (toneladas)	Paja cosechada (toneladas)
	Secano	Regadío	Total	Secano	Regadío		
A Coruña	1.617	–	1.617	2.950	–	4.770	2.750
Lugo	3.506	–	3.506	2.300	–	8.064	5.524
Ourense	8.583	–	8.583	2.300	–	19.741	11.401
Pontevedra	336	–	336	2.180	–	733	500
GALICIA	14.042	–	14.042	2.372	–	33.308	20.175
P. DE ASTURIAS	50	–	50	1.300	–	65	65
CANTABRIA	591	–	591	2.450	–	1.448	2.594
Alava	23.958	–	23.958	6.000	–	143.734	105.472
Guipúzcoa	–	–	–	–	–	–	–
Vizcaya	–	–	–	–	–	–	–
PAÍS VASCO	23.958	–	23.958	6.000	–	143.734	105.472
NAVARRA	59.526	14.582	74.108	4.616	6.104	363.781	198.472
LA RIOJA	20.791	8.359	29.150	3.164	5.250	109.660	52.090
Huesca	44.573	15.467	60.040	3.400	6.186	247.226	178.002
Teruel	35.561	2.863	38.424	1.364	3.699	59.132	1.773
Zaragoza	125.514	37.897	163.411	1.266	4.628	334.318	77.227
ARAGÓN	205.648	56.227	261.875	1.745	5.009	640.676	257.002
Barcelona	20.510	521	21.031	3.930	5.468	83.474	27.101
Girona	8.232	3.201	11.433	2.470	3.699	32.175	9.651
Lleida	33.384	12.410	45.794	2.968	4.708	157.518	86.635
Tarragona	5.516	84	5.600	2.700	3.476	15.175	12.140
CATALUÑA	67.642	16.216	83.858	3.177	4.527	288.342	135.527
BALEARES	5.420	–	5.420	1.479	–	8.017	10.421
Ávila	33.245	2.635	35.880	575	3.345	27.931	11.173
Burgos	213.636	6.931	220.567	2.659	3.519	592.472	414.730
León	32.607	30.028	62.635	598	3.848	135.042	54.016
Palencia	104.679	23.792	128.471	1.125	3.243	194.930	97.466
Salamanca	54.042	6.297	60.339	1.171	2.739	80.515	44.283
Segovia	70.436	4.012	74.448	946	3.105	79.089	39.544
Soria	92.011	4.524	96.535	1.698	3.729	173.144	86.573
Valladolid	90.393	18.202	108.595	720	3.906	136.161	76.362
Zamora	61.628	9.539	71.167	798	3.841	85.792	42.896
CASTILLA Y LEÓN	752.677	105.960	858.637	1.494	3.588	1.505.076	867.043
MADRID	15.174	2.771	17.945	931	3.643	24.228	39.787
Albacete	48.037	19.726	67.763	1.240	6.901	195.674	58.703
Ciudad Real	32.888	6.283	39.171	1.600	3.736	76.081	50.137
Cuenca	36.133	3.563	39.696	2.240	4.800	98.040	21.207
Guadalajara	57.898	1.877	59.775	1.781	2.887	108.541	65.125
Toledo	45.660	5.441	51.101	902	4.142	63.720	35.046
CASTILLA–LA MANCHA	220.616	36.890	257.506	1.529	5.548	542.056	230.218
Alicante	838	472	1.310	800	4.500	2.795	1.084
Castellón	932	17	949	1.713	4.560	1.674	2.093
Valencia	2.040	271	2.311	1.761	4.686	4.862	693
C. VALENCIANA	3.810	760	4.570	1.538	4.568	9.331	3.870
R. DE MURCIA	7.412	1.056	8.468	743	4.186	9.926	4.863
Badajoz	57.051	3.847	60.898	2.322	4.045	148.045	68.000
Cáceres	3.846	282	4.128	1.607	2.884	6.994	3.160
EXTREMADURA	60.897	4.129	65.026	2.277	3.966	155.039	71.160
Almería	3.023	203	3.226	1.096	2.724	3.865	2.706
Cádiz	60.955	7.453	68.408	1.985	2.745	141.504	130.184
Córdoba	53.116	12.244	65.360	3.286	5.000	235.772	88.764
Granada	9.191	1.500	10.691	1.090	2.962	14.462	5.785
Huelva	13.530	1.487	15.017	4.415	6.021	68.688	15.478
Jaén	6.863	2.183	9.046	2.275	4.244	24.877	7.237
Málaga	17.156	2.261	19.417	2.258	3.800	47.323	21.207
Sevilla	141.029	21.484	162.513	2.558	4.321	453.510	385.483
ANDALUCÍA	304.863	48.815	353.678	2.571	4.226	990.001	656.844
Las Palmas	164	1	165	1.450	3.500	240	–
S.C. de Tenerife	169	8	177	1.000	1.500	181	272
CANARIAS	333	9	342	1.222	1.722	421	272
ESPAÑA	1.763.450	295.774	2.059.224	1.991	4.441	4.825.109	2.655.875

SUPERFICIES Y PRODUCCIONES DE CULTIVOS

7.1.2.4. CEREALES GRANO-TRIGO: Análisis provincial de superficie y producción según dureza del grano, 2017

Provincias y Comunidades Autónomas	Trigo duro		Trigo blando y semiduro	
	Superficie (hectáreas)	Producción (toneladas)	Superficie (hectáreas)	Producción (toneladas)
A Coruña	–	–	1.617	4.770
Lugo	–	–	3.506	8.064
Ourense	–	–	8.583	19.741
Pontevedra	–	–	336	733
GALICIA	–	–	14.042	33.308
P. DE ASTURIAS	–	–	50	65
CANTABRIA	–	–	591	1.448
Alava	6	22	23.952	143.712
Guipúzcoa	–	–	–	–
Vizcaya	–	–	–	–
PAÍS VASCO	6	22	23.952	143.712
NAVARRA	1.150	4.162	72.958	359.619
LA RIOJA	44	223	29.106	109.437
Huesca	6.061	18.742	53.979	228.484
Teruel	2.151	1.305	36.273	57.827
Zaragoza	117.340	217.438	46.071	116.880
ARAGÓN	125.552	237.485	136.323	403.191
Barcelona	64	213	20.967	83.261
Girona	51	82	11.382	32.093
Lleida	201	763	45.593	156.755
Tarragona	9	38	5.591	15.137
CATALUÑA	325	1.096	83.533	287.246
BALEARES	5	8	5.415	8.009
Ávila	99	342	35.781	27.589
Burgos	1.185	2.095	219.382	590.377
León	1.255	3.226	61.380	131.816
Palencia	810	1.735	127.661	193.195
Salamanca	349	679	59.990	79.836
Segovia	129	301	74.319	78.788
Soria	454	453	96.081	172.691
Valladolid	3.143	8.318	105.452	127.843
Zamora	640	1.986	70.527	83.806
CASTILLA Y LEÓN	8.064	19.135	850.573	1.485.941
MADRID	429	688	17.516	23.540
Albacete	3.495	22.069	64.268	173.605
Ciudad Real	171	437	39.000	75.644
Cuenca	930	3.297	38.766	94.743
Guadalajara	1.508	1.579	58.267	106.962
Toledo	4.390	4.752	46.711	58.968
CASTILLA-LA MANCHA	10.494	32.134	247.012	509.922
Alicante	94	153	1.216	2.642
Castellón	38	59	911	1.615
Valencia	101	178	2.210	4.684
C. VALENCIANA	233	390	4.337	8.941
R. DE MURCIA	429	429	8.039	9.497
Badajoz	9.053	20.024	51.845	128.021
Cáceres	99	184	4.029	6.810
EXTREMADURA	9.152	20.208	55.874	134.831
Almería	364	131	2.862	3.734
Cádiz	58.614	122.202	9.794	19.302
Córdoba	51.050	194.500	14.310	41.272
Granada	2.809	4.517	7.882	9.945
Huelva	11.114	51.124	3.903	17.564
Jaén	6.784	19.474	2.262	5.403
Málaga	15.079	37.087	4.338	10.236
Sevilla	115.892	316.633	46.621	136.877
ANDALUCÍA	261.706	745.668	91.972	244.333
Las Palmas	–	–	165	240
S.C. de Tenerife	–	–	177	181
CANARIAS	–	–	342	421
ESPAÑA	417.589	1.061.648	1.641.635	3.763.461

SUPERFICIES Y PRODUCCIONES DE CULTIVOS

7.1.3.1. CEREALES GRANO-CEBADA: Serie histórica de superficie, rendimiento, producción, precio, valor

Años	Superficie (miles de hectáreas)	Rendimiento (qm/ha)	Producción (miles de toneladas)	Bio-combustible (miles de toneladas)	Precio medio percibido por los agricultores (euros/100kg)	Valor (1) (miles de euros)
2007	3.228,4	37,0	11.945,3	-	18,4	2.193.161
2008	3.486,9	32,3	11.269,7	-	17,0	1.912.467
2009	3.024,7	24,1	7.295,9	30,6	12,5	909.803
2010	2.885,6	28,3	8.154,4	127,2	15,0	1.225.605
2011	2.700,7	30,7	8.287,1	30,2	19,5	1.614.322
2012	2.691,1	22,1	5.956,3	19,0	22,3	1.330.052
2013	2.784,3	35,9	10.005,0	23,8	18,1	1.807.903
2014	2.792,2	25,0	6.983,3	26,1	16,3	1.138.276
2015	2.598,9	25,8	6.705,1	22,6	17,4	1.166.688
2016	2.563,2	35,8	9.176,2	19,5	15,1	1.388.353
2017	2.597,5	22,3	5.785,9	19,5	16,5	955.259

(1) No se incluye el valor de la semilla selecta.

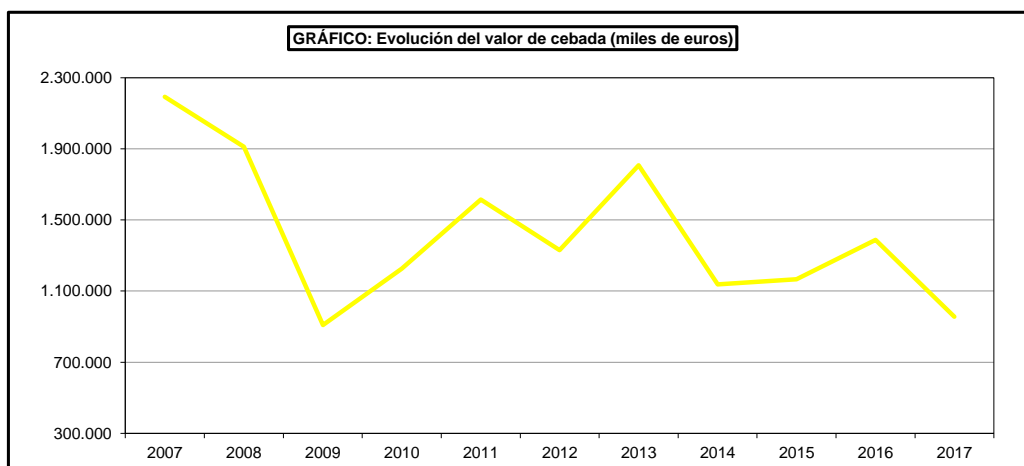
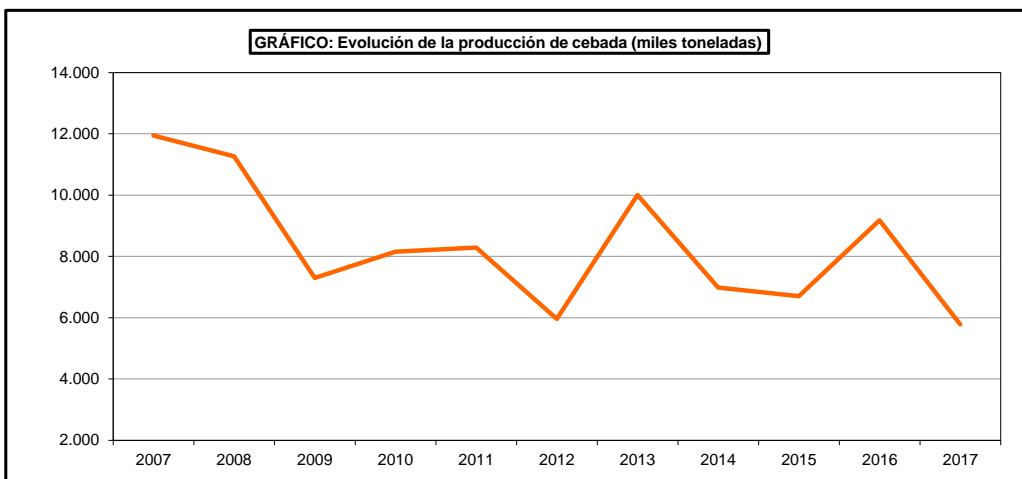
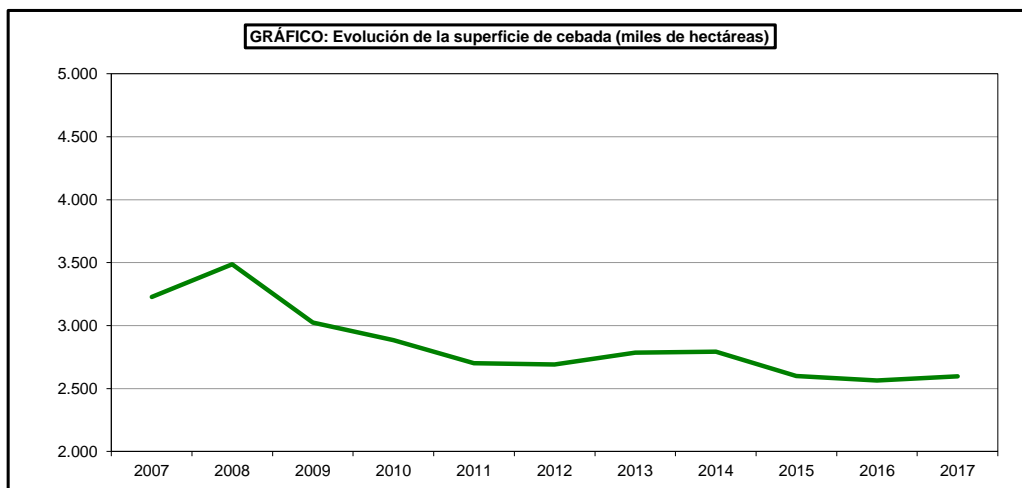

SUPERFICIES Y PRODUCCIONES DE CULTIVOS

7.1.3.2. CEREALES GRANO-CEBADA: Serie histórica de superficie y producción según tipos

Años	De 2 carreras		De 6 carreras	
	Superficie	Producción	Superficie	Producción
	(miles de hectáreas)	(miles de toneladas)	(miles de hectáreas)	(miles de toneladas)
2007	2.416,5	9.276,1	811,9	2.669,3
2008	2.878,5	9.554,8	608,5	1.714,9
2009	2.538,8	6.287,1	486,0	1.008,8
2010	2.436,4	7.113,1	449,2	1.041,3
2011	2.290,0	6.787,1	410,7	1.500,0
2012	2.276,9	5.147,5	414,2	808,8
2013	2.360,1	8.817,6	424,2	1.187,4
2014	2.407,7	6.279,0	384,5	704,3
2015	2.230,5	5.895,8	368,4	809,3
2016	2.241,4	8.298,0	321,8	878,1
2017	2.192,9	5.019,6	404,6	766,4

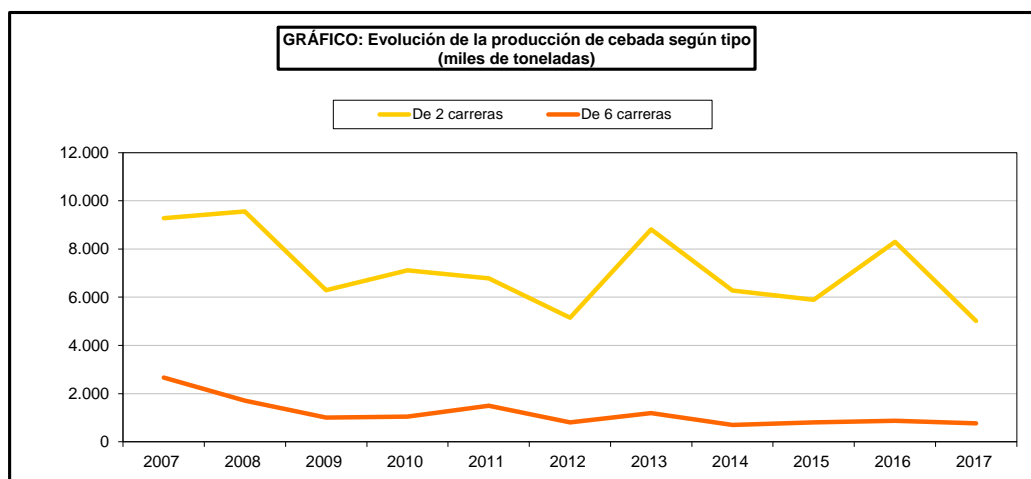
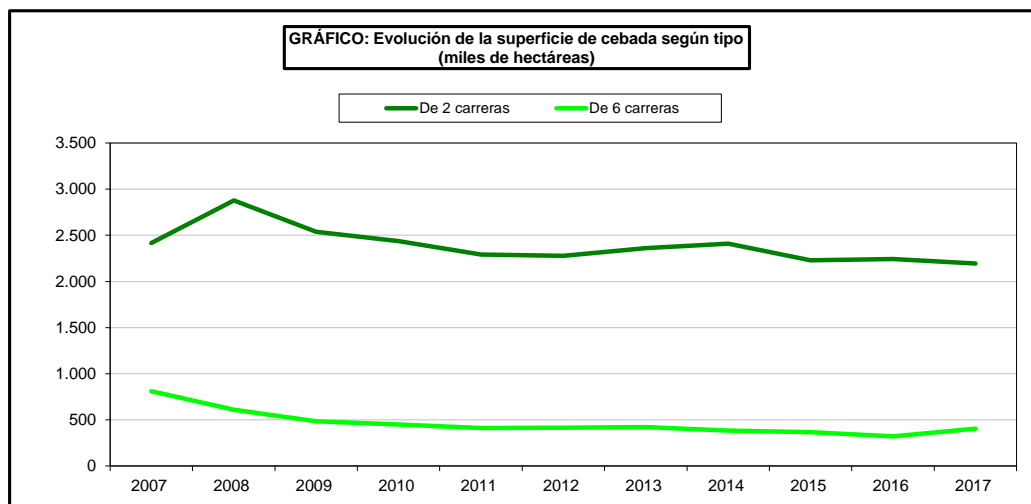

SUPERFICIES Y PRODUCCIONES DE CULTIVOS

7.1.3.3. CEREALES GRANO-CEBADA: Análisis provincial de superficie, rendimiento y producción, 2017

Provincias y Comunidades Autónomas	Superficie (hectáreas)			Rendimiento (kg/ha)		Producción de grano	Paja cosechada
	Secano	Regadío	Total	Secano	Regadío	(toneladas)	(toneladas)
A Coruña	118	-	118	2.100	-	248	169
Lugo	177	-	177	1.760	-	312	213
Ourense	389	-	389	1.760	-	685	127
Pontevedra	-	-	-	-	-	-	-
GALICIA	684	-	684	1.819	-	1.245	509
P. DE ASTURIAS	-	-	-	-	-	-	-
CANTABRIA	196	-	196	1.300	-	255	199
Alava	13.268	-	13.268	4.800	-	63.686	36.492
Guipúzcoa	-	-	-	-	-	-	-
Vizcaya	-	-	-	-	-	-	-
PAÍS VASCO	13.268	-	13.268	4.800	-	63.686	36.492
NAVARRA	71.981	14.260	86.241	3.991	5.094	359.935	284.695
LA RIOJA	14.538	4.495	19.033	3.313	4.850	69.965	34.300
Huesca	128.228	58.392	186.620	3.461	5.846	785.161	579.448
Teruel	90.633	9.419	100.052	1.345	3.677	156.500	4.696
Zaragoza	136.820	32.255	169.075	1.699	4.476	376.830	63.307
ARAGÓN	355.681	100.066	455.747	2.244	5.200	1.318.491	647.451
Barcelona	37.205	1.474	38.679	3.299	5.433	130.748	38.835
Girona	15.194	4.431	19.625	2.587	3.840	56.322	22.529
Lleida	86.271	25.041	111.312	3.255	5.487	418.212	230.017
Tarragona	12.733	474	13.207	2.206	2.802	29.417	23.533
CATALUÑA	151.403	31.420	182.823	3.111	5.212	634.699	314.914
BALEARES	19.303	-	19.303	1.482	-	28.607	37.190
Ávila	48.913	4.358	53.271	475	3.173	37.051	14.821
Burgos	136.252	4.942	141.194	1.608	3.005	233.944	163.761
León	13.936	4.372	18.308	642	3.241	23.117	8.092
Palencia	106.563	10.347	116.910	751	3.028	111.360	55.681
Salamanca	35.724	4.158	39.882	1.254	2.196	53.929	27.377
Segovia	72.946	6.102	79.048	1.200	3.019	105.957	74.170
Soria	88.674	4.358	93.032	1.416	3.458	140.632	84.380
Valladolid	156.479	25.491	181.970	611	3.764	191.557	111.125
Zamora	48.414	8.755	57.169	894	3.687	75.562	37.781
CASTILLA Y LEÓN	707.901	72.883	780.784	1.029	3.362	973.109	577.188
MADRID	37.791	5.136	42.927	1.258	3.745	66.789	100.187
Albacete	113.159	18.554	131.713	1.764	6.500	320.180	98.528
Ciudad Real	96.546	47.885	144.431	2.015	4.530	411.480	271.165
Cuenca	251.258	9.966	261.224	2.640	5.500	718.133	157.989
Guadalajara	90.287	3.191	93.478	1.700	2.300	160.827	96.496
Toledo	135.715	15.140	150.855	1.312	4.500	246.198	135.409
CASTILLA-LA MANCHA	686.965	94.736	781.701	2.022	4.938	1.856.818	759.587
Alicante	1.934	569	2.503	1.049	4.500	4.590	1.789
Castellón	3.340	85	3.425	1.200	3.705	4.322	3.890
Valencia	8.344	479	8.823	1.815	4.772	17.430	2.824
C. VALENCIANA	13.618	1.133	14.751	1.555	4.555	26.342	8.503
R. DE MURCIA	20.255	1.624	21.879	1.030	2.523	24.965	15.481
Badajoz	54.137	1.960	56.097	2.088	3.758	120.404	60.000
Cáceres	758	65	823	1.854	3.338	1.622	800
EXTREMADURA	54.895	2.025	56.920	2.085	3.745	122.026	60.800
Almería	8.345	471	8.816	1.481	3.100	13.818	12.436
Cádiz	8.462	800	9.262	3.020	2.490	27.540	25.337
Córdoba	13.340	1.130	14.470	1.504	3.800	24.357	14.498
Granada	39.046	5.274	44.320	1.306	2.750	65.502	29.476
Huelva	1.380	-	1.380	3.877	-	5.350	7.704
Jaén	7.201	647	7.848	2.125	3.900	17.825	6.278
Málaga	11.664	1.140	12.804	2.520	3.700	33.612	13.019
Sevilla	20.381	1.815	22.196	2.232	2.902	50.764	43.149
ANDALUCÍA	109.819	11.277	121.096	1.862	3.038	238.768	151.897
Las Palmas	117	5	122	1.492	3.500	192	-
S.C. de Tenerife	51	1	52	1.000	1.500	52	68
CANARIAS	168	6	174	1.343	3.167	244	68
ESPAÑA	2.258.466	339.061	2.597.527	1.870	4.606	5.785.944	3.029.461

SUPERFICIES Y PRODUCCIONES DE CULTIVOS

7.1.3.4. CEREALES GRANO-CEBADA: Análisis provincial de superficie y producción según tipos, 2017

Provincias y Comunidades Autónomas	Cebada de 2 carreras		Cebada de 6 carreras	
	Superficie (hectáreas)	Producción (toneladas)	Superficie (hectáreas)	Producción (toneladas)
A Coruña	118	248	–	–
Lugo	177	312	–	–
Ourense	389	685	–	–
Pontevedra	–	–	–	–
GALICIA	684	1.245	–	–
P. DE ASTURIAS	–	–	–	–
CANTABRIA	196	255	–	–
Alava	13.268	63.686	–	–
Guipúzcoa	–	–	–	–
Vizcaya	–	–	–	–
PAÍS VASCO	13.268	63.686	–	–
NAVARRA	86.241	359.935	–	–
LA RIOJA	19.033	69.965	–	–
Huesca	183.471	772.614	3.149	12.547
Teruel	84.323	132.329	15.729	24.171
Zaragoza	164.090	365.673	4.985	11.157
ARAGÓN	431.884	1.270.616	23.863	47.875
Barcelona	38.309	129.416	370	1.332
Girona	18.840	54.520	785	1.802
Lleida	110.199	414.030	1.113	4.182
Tarragona	13.207	29.417	–	–
CATALUÑA	180.555	627.383	2.268	7.316
BALEARES	7.721	11.443	11.582	17.164
Ávila	40.686	28.702	12.585	8.349
Burgos	136.694	226.708	4.500	7.236
León	16.958	22.250	1.350	867
Palencia	106.910	101.573	10.000	9.787
Salamanca	38.882	52.675	1.000	1.254
Segovia	61.048	82.538	18.000	23.419
Soria	84.992	129.166	8.040	11.466
Valladolid	180.220	189.699	1.750	1.858
Zamora	47.450	62.717	9.719	12.845
CASTILLA Y LEÓN	713.840	896.028	66.944	77.081
MADRID	42.068	65.662	859	1.127
Albacete	106.000	270.700	25.713	49.480
Ciudad Real	100.892	285.059	43.539	126.421
Cuenca	193.306	531.420	67.918	186.713
Guadalajara	11.901	21.955	81.577	138.872
Toledo	146.770	242.276	4.085	3.922
CASTILLA–LA MANCHA	558.869	1.351.410	222.832	505.408
Alicante	1.888	3.400	615	1.190
Castellón	3.080	3.855	345	467
Valencia	7.058	13.943	1.765	3.487
C. VALENCIANA	12.026	21.198	2.725	5.144
R. DE MURCIA	9.914	11.032	11.965	13.933
Badajoz	56.097	120.404	–	–
Cáceres	823	1.622	–	–
EXTREMADURA	56.920	122.026	–	–
Almería	–	–	8.816	13.818
Cádiz	8.462	25.552	800	1.988
Córdoba	2.894	3.768	11.576	20.589
Granada	11.774	29.426	32.546	36.076
Huelva	650	2.795	730	2.555
Jaén	3.139	7.149	4.709	10.676
Málaga	11.151	29.678	1.653	3.934
Sevilla	21.475	49.085	721	1.679
ANDALUCÍA	59.545	147.453	61.551	91.315
Las Palmas	122	192	–	–
S.C. de Tenerife	52	52	–	–
CANARIAS	174	244	–	–
ESPAÑA	2.192.938	5.019.581	404.589	766.363

SUPERFICIES Y PRODUCCIONES DE CULTIVOS

7.1.4.1. CEREALES GRANO-AVENA: Serie histórica de superficie, rendimiento, producción, precio, valor

Años	Superficie (miles de hectáreas)	Rendimiento (qm/ha)	Producción (miles de toneladas)	Bio-combustible (miles de toneladas)	Precio medio percibido por los agricultores (euros/100kg)	Valor (1) (miles de euros)
2007	531,4	24,6	1.309,9	-	15,82	207.233
2008	505,5	23,5	1.188,3	-	17,11	203.323
2009	561,2	16,5	923,9	11,89	12,69	117.249
2010	511,3	20,0	1.024,7	10,32	13,97	143.145
2011	508,3	22,0	1.119,2	6,13	18,15	203.137
2012	438,7	15,6	683,5	4,73	21,71	148.384
2013	444,5	21,5	957,7	3,11	16,73	160.217
2014	430,4	15,1	649,2	4,26	15,98	103.741
2015	483,7	16,1	781,0	4,42	18,21	142.229
2016	509,8	21,8	1.110,1	4,30	15,77	175.065
2017	558,8	15,1	843,3	4,30	14,92	125.814

(1) No se incluye el valor de la semilla selecta.

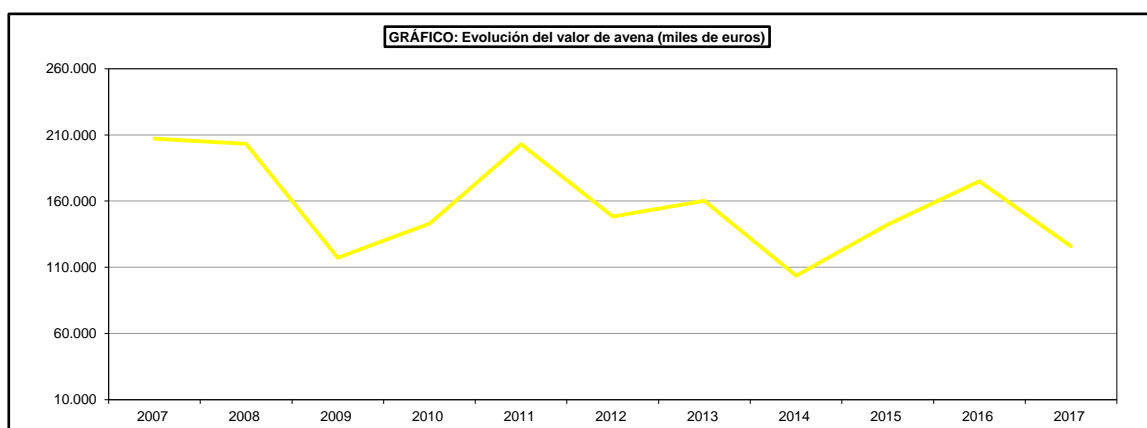
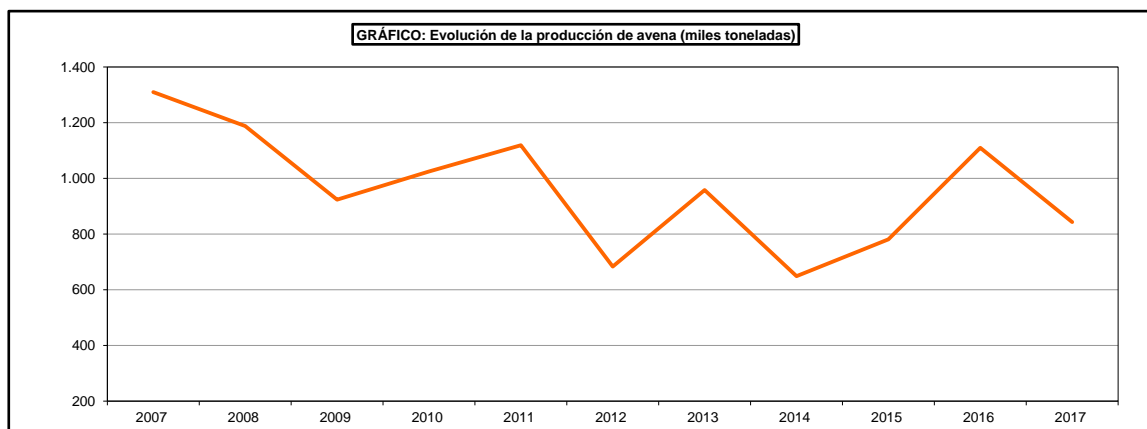
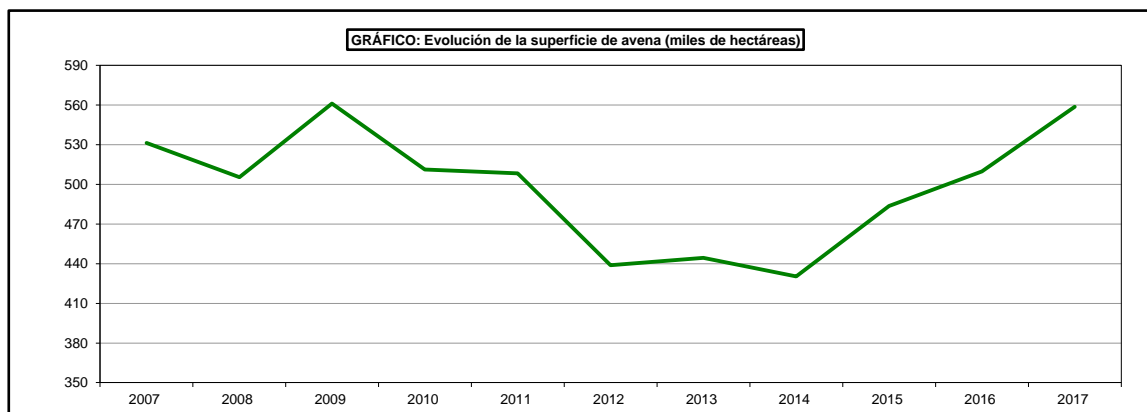

SUPERFICIES Y PRODUCCIONES DE CULTIVOS

7.1.4.2. CEREALES GRANO-AVENA: Análisis provincial de superficie, rendimiento y producción, 2017

Provincias y Comunidades Autónomas	Superficie (hectáreas)			Rendimiento (kg/ha)		Producción de grano	Paja cosechada
	Secano	Regadío	Total	Secano	Regadío	(toneladas)	(toneladas)
A Coruña	9	–	9	2.010	–	18	28
Lugo	54	–	54	1.410	–	76	–
Ourense	21	–	21	1.410	–	30	32
Pontevedra	37	–	37	1.410	–	52	41
GALICIA	121	–	121	1.455	–	176	101
P. DE ASTURIAS	–	–	–	–	–	–	–
CANTABRIA	144	–	144	1.000	–	144	4
Alava	7.289	–	7.289	4.300	–	31.343	17.960
Guipúzcoa	–	–	–	–	–	–	–
Vizcaya	–	–	–	–	–	–	–
PAÍS VASCO	7.289	–	7.289	4.300	–	31.343	17.960
NAVARRA	12.206	923	13.129	4.225	4.995	56.183	50.771
LA RIOJA	371	157	528	3.229	4.800	1.952	850
Huesca	2.410	830	3.240	2.768	4.384	10.309	7.422
Teruel	17.265	580	17.845	1.100	3.133	20.808	624
Zaragoza	9.011	501	9.512	800	4.476	9.451	1.842
ARAGÓN	28.686	1.911	30.597	1.146	4.028	40.568	9.888
Barcelona	1.772	160	1.932	2.458	5.081	5.169	1.540
Girona	2.741	662	3.403	1.408	2.249	5.348	1.872
Lleida	1.864	638	2.502	2.123	4.643	6.920	3.460
Tarragona	331	51	382	1.825	2.471	730	584
CATALUÑA	6.708	1.511	8.219	1.905	3.567	18.167	7.456
BALEARES	14.736	–	14.736	548	–	8.075	10.498
Ávila	2.587	125	2.712	576	2.693	1.827	731
Burgos	14.005	226	14.231	2.248	2.903	32.139	22.497
León	8.576	3.485	12.061	847	2.804	17.036	6.814
Palencia	22.232	2.570	24.802	1.242	2.962	35.224	17.612
Salamanca	10.802	1.527	12.329	600	1.798	9.227	3.691
Segovia	1.618	107	1.725	651	2.450	1.315	920
Soria	1.250	31	1.281	1.354	2.226	1.762	1.233
Valladolid	7.435	1.086	8.521	489	2.405	6.248	4.842
Zamora	15.234	1.446	16.680	564	3.436	13.560	6.780
CASTILLA Y LEÓN	83.739	10.603	94.342	1.066	2.738	118.338	65.120
MADRID	6.362	469	6.831	676	2.875	5.649	8.474
Albacete	41.605	5.710	47.315	1.500	5.700	94.955	18.991
Ciudad Real	79.759	6.941	86.700	1.340	3.425	130.650	86.098
Cuenca	9.561	654	10.215	2.120	4.100	22.950	3.672
Guadalajara	6.806	265	7.071	1.400	2.000	10.058	6.035
Toledo	41.197	3.468	44.665	700	3.300	40.275	22.151
CASTILLA-LA MANCHA	178.928	17.038	195.966	1.274	4.166	298.888	136.947
Alicante	1.582	951	2.533	1.000	3.500	4.911	1.929
Castellón	1.097	30	1.127	1.155	2.945	1.355	1.084
Valencia	1.749	162	1.911	1.710	4.358	3.697	592
C. VALENCIANA	4.428	1.143	5.571	1.319	3.607	9.963	3.605
R. DE MURCIA	18.233	1.240	19.473	760	2.900	17.453	11.695
Badajoz	50.086	–	50.086	1.223	–	61.255	37.000
Cáceres	4.794	–	4.794	1.130	–	5.417	3.000
EXTREMADURA	54.880	–	54.880	1.215	–	66.672	40.000
Almería	4.659	199	4.858	1.186	2.422	6.008	5.407
Cádiz	11.637	743	12.380	1.500	2.000	18.941	17.426
Córdoba	29.400	1.738	31.138	1.500	3.800	50.704	28.404
Granada	24.323	3.333	27.656	1.016	2.553	33.224	18.605
Huelva	2.223	67	2.290	2.600	6.500	6.215	2.175
Jaén	4.041	857	4.898	2.000	3.300	10.910	3.918
Málaga	8.093	1.221	9.314	900	3.500	11.557	4.706
Sevilla	11.828	2.214	14.042	2.130	3.000	31.836	27.060
ANDALUCÍA	96.204	10.372	106.576	1.436	3.014	169.395	107.701
Las Palmas	165	15	180	700	3.194	163	–
S.C. de Tenerife	183	2	185	700	1.000	130	156
CANARIAS	348	17	365	700	2.936	293	156
ESPAÑA	513.383	45.384	558.767	1.333	3.500	843.259	471.226

SUPERFICIES Y PRODUCCIONES DE CULTIVOS

7.1.5.1. CEREALES GRANO-CENTENO: Serie histórica de superficie, rendimiento, producción, precio, valor

Años	Superficie (miles de hectáreas)	Rendimiento (qm/ha)	Producción (miles de toneladas)	Bio-combustible (miles de toneladas)	Precio medio percibido por los agricultores (euros/100 kg)	Valor (1) (miles de euros)
2007	111,7	23,4	261,4	–	17,79	46.498
2008	111,5	25,4	283,2	–	16,03	45.399
2009	132,2	13,7	180,7	–	12,18	22.005
2010	135,5	19,1	258,4	–	14,65	37.853
2011	149,3	24,2	362,1	–	18,36	66.478
2012	161,7	15,9	256,7	–	21,92	56.263
2013	155,7	24,7	384,3	–	16,95	65.145
2014	134,6	17,4	233,5	–	15,14	35.358
2015	146,6	19,2	281,4	–	16,38	46.088
2016	155,3	24,3	377,4	–	13,46	50.792
2017	108,1	12,9	139,2	–	15,66	21.795

(1) No se incluye el valor de la semilla selecta.

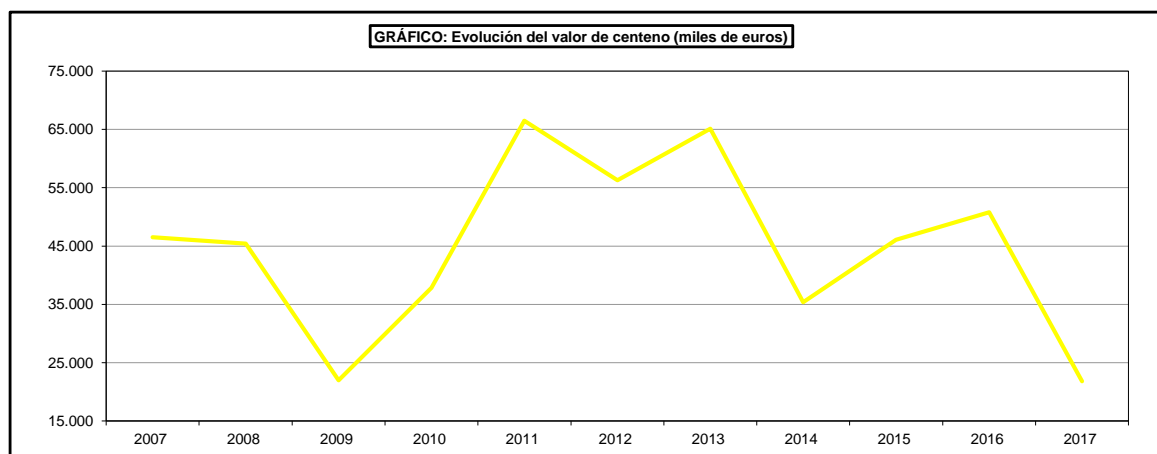
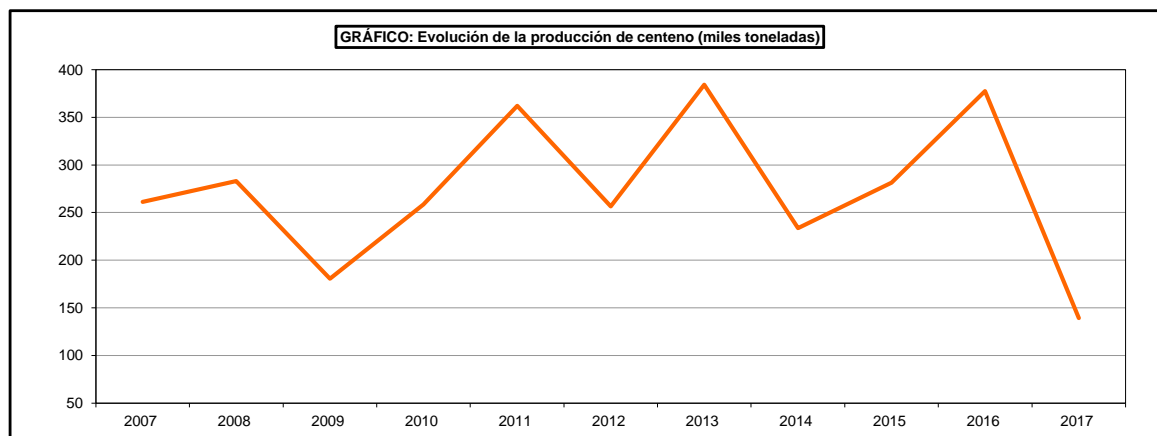
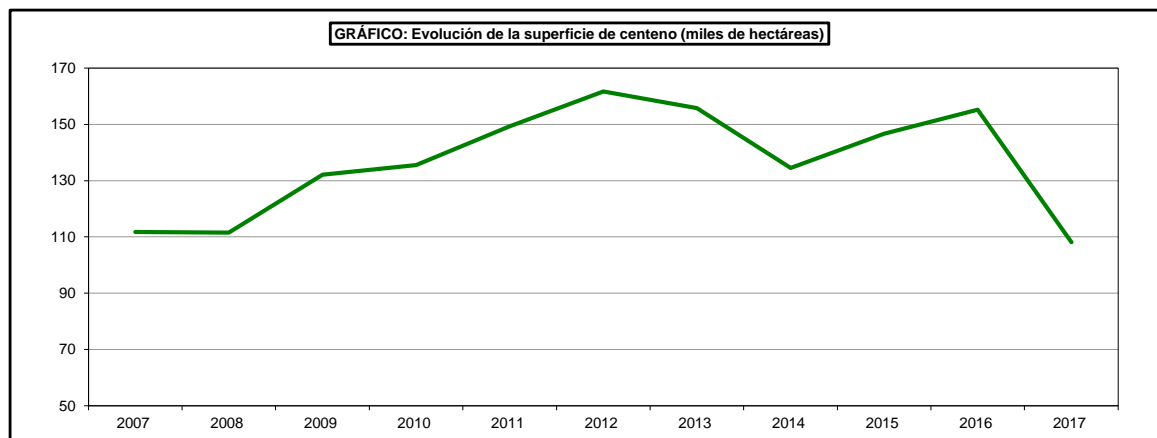

CEREALES GRANO

7.1.5.2. CEREALES GRANO-CENTENO: Análisis provincial de superficie, rendimiento y producción, 2017

Provincias y Comunidades Autónomas	Superficie (hectáreas)			Rendimiento (kg/ha)		Producción de grano	Paja cosechada
	Secano	Regadío	Total	Secano	Regadío	(toneladas)	(toneladas)
A Coruña	59	–	59	2.780	–	164	125
Lugo	748	–	748	1.280	–	957	965
Ourense	4.333	–	4.333	4.680	–	20.278	18.382
Pontevedra	22	–	22	1.840	–	41	41
GALICIA	5.162	–	5.162	4.154	–	21.440	19.513
P. DE ASTURIAS	–	–	–	–	–	–	–
CANTABRIA	30	–	30	1.200	–	36	39
Alava	85	–	85	4.100	–	349	200
Guipúzcoa	–	–	–	–	–	–	–
Vizcaya	–	–	–	–	–	–	–
PAÍS VASCO	85	–	85	4.100	–	349	200
NAVARRA	43	12	55	3.121	1.292	150	100
LA RIOJA	189	30	219	3.394	4.800	786	350
Huesca	372	19	391	2.941	4.677	1.182	851
Teruel	7.747	369	8.116	1.500	3.501	12.912	387
Zaragoza	3.471	16	3.487	1.500	3.668	5.264	1.026
ARAGÓN	11.590	404	11.994	1.546	3.563	19.358	2.264
Barcelona	55	2	57	2.632	4.490	154	42
Girona	215	238	453	2.807	3.998	1.555	622
Lleida	476	119	595	2.024	5.791	1.653	909
Tarragona	11	1	12	2.200	2.800	27	21
CATALUÑA	757	360	1.117	2.293	4.590	3.389	1.594
BALEARES	–	–	–	–	–	–	–
Ávila	9.054	–	9.054	336	–	3.042	1.521
Burgos	2.855	168	3.023	1.622	2.132	4.989	3.492
León	5.537	632	6.169	832	1.683	5.670	2.552
Palencia	12.293	437	12.730	1.154	2.400	15.235	7.618
Salamanca	8.401	–	8.401	627	–	5.267	1.053
Segovia	7.444	343	7.787	738	2.550	6.368	4.457
Soria	11.833	123	11.956	1.977	2.683	23.724	14.246
Valladolid	6.447	1.228	7.675	537	3.828	8.163	5.201
Zamora	3.011	382	3.393	530	3.291	2.853	1.427
CASTILLA Y LEÓN	66.875	3.313	70.188	982	2.908	75.311	41.567
MADRID	788	16	804	644	2.825	553	830
Albacete	2.570	190	2.760	900	4.600	3.187	319
Ciudad Real	1.686	114	1.800	750	2.500	1.550	1.021
Cuenca	831	85	916	1.600	4.250	1.691	490
Guadalajara	3.450	9	3.459	1.400	2.000	4.848	2.909
Toledo	6.815	230	7.045	550	3.100	4.460	1.338
CASTILLA-LA MANCHA	15.352	628	15.980	878	3.585	15.736	6.077
Alicante	64	23	87	500	1.500	67	58
Castellón	438	4	442	875	2.375	393	688
Valencia	66	–	66	1.857	–	123	20
C. VALENCIANA	568	27	595	947	1.630	583	766
R. DE MURCIA	544	10	554	375	1.950	224	92
Badajoz	107	–	107	1.084	–	116	–
Cáceres	53	–	53	930	–	49	–
EXTREMADURA	160	–	160	1.033	–	165	–
Almería	201	1	202	1.358	3.000	276	193
Cádiz	15	–	15	2.000	–	30	28
Córdoba	344	1	345	900	1.200	311	294
Granada	303	20	323	732	1.370	249	125
Huelva	8	–	8	–	–	–	–
Jaén	57	–	57	1.000	–	57	46
Málaga	–	–	–	–	–	–	–
Sevilla	37	–	37	1.900	–	70	60
ANDALUCÍA	965	22	987	997	1.436	993	746
Las Palmas	86	–	86	700	–	60	–
S.C. de Tenerife	64	–	64	700	–	45	49
CANARIAS	150	–	150	700	–	105	49
ESPAÑA	103.258	4.822	108.080	1.200	3.168	139.178	74.187

SUPERFICIES Y PRODUCCIONES DE CULTIVOS

7.1.6.1. CEREALES GRANO-TRITICALE: Serie histórica de superficie, rendimiento, producción, precio, valor

Años	Superficie (miles de hectáreas)	Rendimiento (qm/ha)	Producción (miles de toneladas)	Bio-combustible (miles de toneladas)	Precio medio percibido por los agricultores (euros/100kg)	Valor (1) (miles de euros)
2007	47,4	28,2	133,8	-	18,38	24.583
2008	54,4	25,0	136,2	-	18,48	25.178
2009	61,0	22,7	138,5	-	15,45	21.397
2010	66,0	22,0	145,0	-	17,48	25.344
2011	81,3	25,5	207,2	-	20,62	42.728
2012	125,9	17,3	217,3	-	21,94	47.678
2013	142,3	27,7	394,8	-	19,83	78.279
2014	195,7	23,0	449,7	-	18,05	81.166
2015	215,6	20,9	450,0	-	17,64	79.377
2016	227,8	24,2	550,8	-	15,95	87.859
2017	195,9	18,2	355,8	-	16,66	59.283

(1) No se incluye el valor de la semilla selecta.

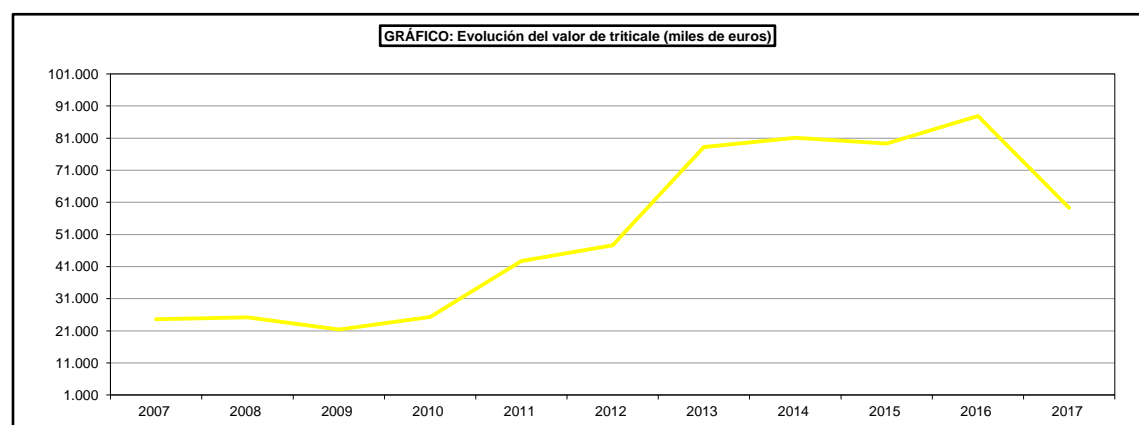
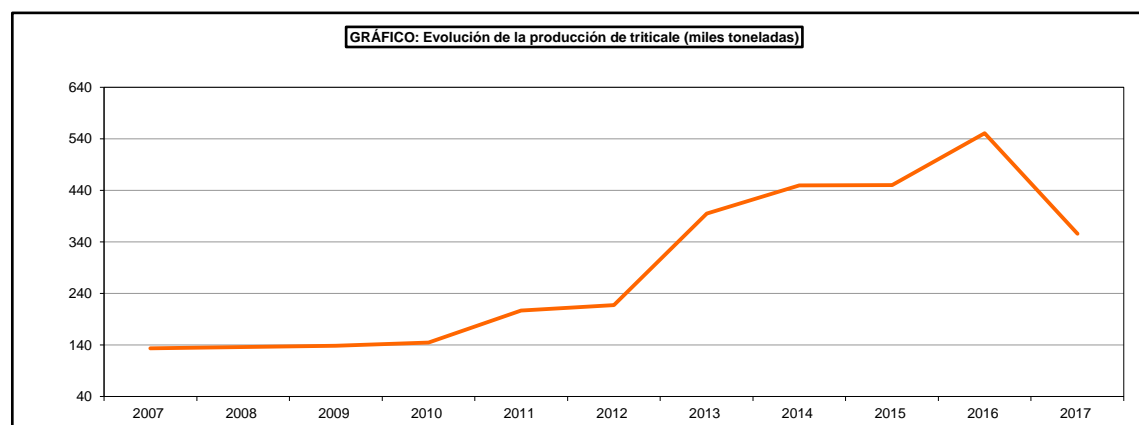
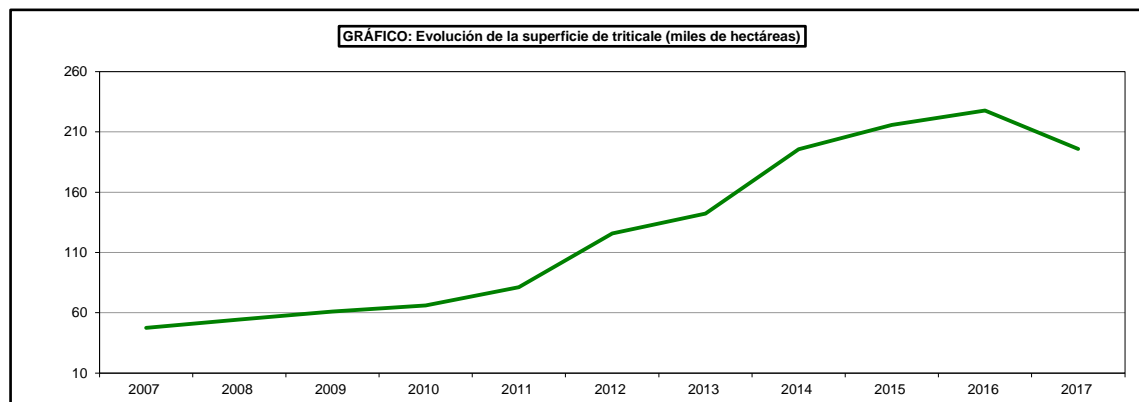

SUPERFICIES Y PRODUCCIONES DE CULTIVOS

7.1.6.2. CEREALES GRANO-TRITICALE: Análisis provincial de superficie, rendimiento y producción, 2017

Provincias y Comunidades Autónomas	Superficie (hectáreas)			Rendimiento (kg/ha)		Producción de grano (toneladas)	Paja cosechada (toneladas)
	Secano	Regadío	Total	Secano	Regadío		
CANTABRIA	29	-	29	2.100	-	63	51
Alava	285	-	285	4.200	-	1.197	-
PAÍS VASCO	285	-	285	4.200	-	1.197	-
NAVARRA	738	262	1.000	1.739	4.887	2.564	2.153
LA RIOJA	1.032	217	1.249	3.371	4.800	4.521	2.000
Huesca	4.973	835	5.808	2.922	5.078	18.771	13.515
Teruel	18.083	967	19.050	1.400	3.836	29.025	871
Zaragoza	5.336	488	5.824	1.500	3.536	9.729	1.897
ARAGÓN	28.392	2.290	30.682	1.685	4.225	57.525	16.283
Barcelona	451	50	501	2.888	5.092	1.557	484
Girona	568	187	755	1.618	3.279	1.532	689
Lleida	1.597	635	2.232	2.958	5.012	7.907	4.744
Tarragona	458	49	507	2.323	3.347	1.228	245
CATALUÑA	3.074	921	3.995	2.606	4.576	12.224	6.162
BALEARES	1.296	-	1.296	1.025	-	1.328	1.727
Avila	523	25	548	530	2.802	347	174
Burgos	3.453	208	3.661	2.213	2.889	8.242	5.769
León	1.640	656	2.296	665	3.600	3.452	1.552
Palencia	3.781	256	4.037	1.225	2.917	5.378	2.689
Salamanca	3.805	210	4.015	587	1.843	2.621	1.101
Segovia	1.986	95	2.081	1.089	3.100	2.457	1.228
Soria	3.822	109	3.931	1.601	2.633	6.406	3.844
Valladolid	1.583	216	1.799	642	3.880	1.854	-
Zamora	2.785	192	2.977	586	3.511	2.306	1.153
CASTILLA Y LEÓN	23.378	1.967	25.345	1.147	3.183	33.063	17.510
MADRID	4.360	498	4.858	932	3.475	5.794	8.693
Albacete	12.910	873	13.783	1.150	4.700	18.950	1.895
Ciudad Real	8.448	1.655	10.103	1.445	3.600	18.165	11.971
Cuenca	8.910	243	9.153	2.160	5.250	20.521	4.104
Guadalajara	9.499	113	9.612	1.500	2.000	14.475	8.685
Toledo	25.948	2.108	28.056	775	3.850	28.226	16.936
CASTILLA-LA MANCHA	65.715	4.992	70.707	1.227	3.942	100.337	43.591
Alicante	16	11	27	800	5.000	68	-
Castellón	330	11	341	1.470	4.750	537	816
Valencia	445	23	468	1.830	3.400	893	140
C. VALENCIANA	791	45	836	1.659	4.121	1.498	956
R. DE MURCIA	397	27	424	780	3.900	415	188
Badajoz	10.545	462	11.007	1.866	3.358	21.228	12.000
Cáceres	1.143	181	1.324	948	1.706	1.392	800
EXTREMADURA	11.688	643	12.331	1.776	2.893	22.620	12.800
Almería	99	-	99	1.293	-	128	90
Cádiz	10.917	1.500	12.417	2.400	3.100	30.851	28.383
Córdoba	4.202	921	5.123	1.350	1.350	6.916	3.631
Granada	690	131	821	1.217	1.761	1.070	428
Huelva	5.622	532	6.154	4.068	5.595	25.847	7.754
Jaén	1.052	78	1.130	2.500	4.300	2.965	904
Málaga	1.404	282	1.686	2.400	3.800	4.444	1.380
Sevilla	13.781	1.624	15.405	2.500	3.700	40.461	34.392
ANDALUCÍA	37.767	5.068	42.835	2.546	3.259	112.682	76.962
Las Palmas	11	-	11	700	-	8	-
S.C. de Tenerife	1	-	1	700	-	1	-
CANARIAS	12	-	12	700	-	9	-
ESPAÑA	178.954	16.930	195.884	1.639	3.695	355.840	189.076

SUPERFICIES Y PRODUCCIONES DE CULTIVOS

7.1.7.1. CEREALES GRANO-ARROZ: Serie histórica de superficie, rendimiento, producción, precio, valor

Años	Superficie (miles de hectáreas)	Rendimiento (qm/ha)	Producción (miles de toneladas)	Bio-combustible (miles de toneladas)	Precio medio percibido por los agricultores (euros/100kg)	Valor (1) (miles de euros)
2007	101,6	71,2	723,4	-	27,14	196.338
2008	95,3	66,5	634,0	-	37,02	234.702
2009	119,2	76,7	913,8	-	30,13	275.314
2010	122,2	75,9	927,8	-	25,73	238.727
2011	122,1	75,5	921,7	-	27,61	254.492
2012	112,6	79,7	897,3	-	27,66	248.198
2013	112,0	79,7	872,7	-	27,51	240.077
2014	109,9	77,2	848,0	-	28,33	240.232
2015	109,3	77,6	847,0	-	27,68	234.720
2016	109,3	76,4	835,2	-	30,08	251.228
2017	107,6	77,6	835,2	-	29,01	242.285

(1) No se incluye el valor de la semilla selecta.

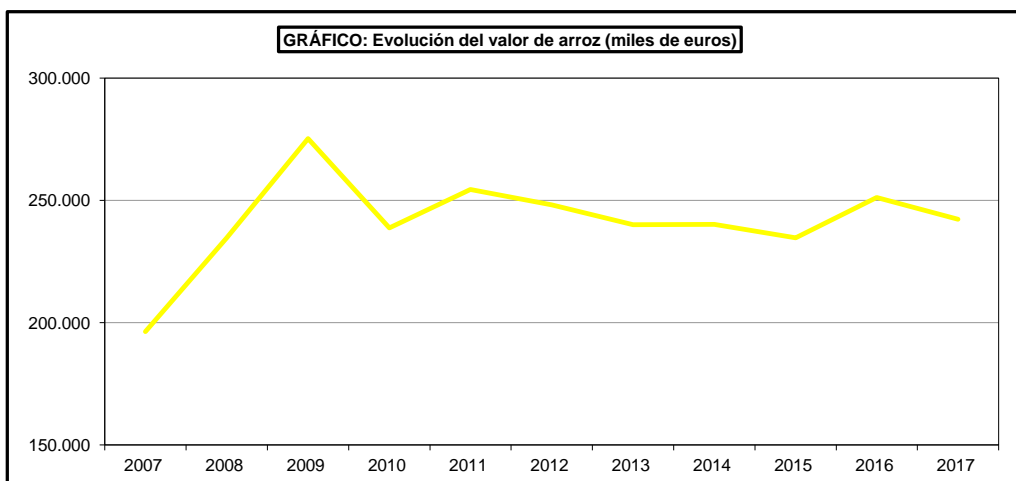
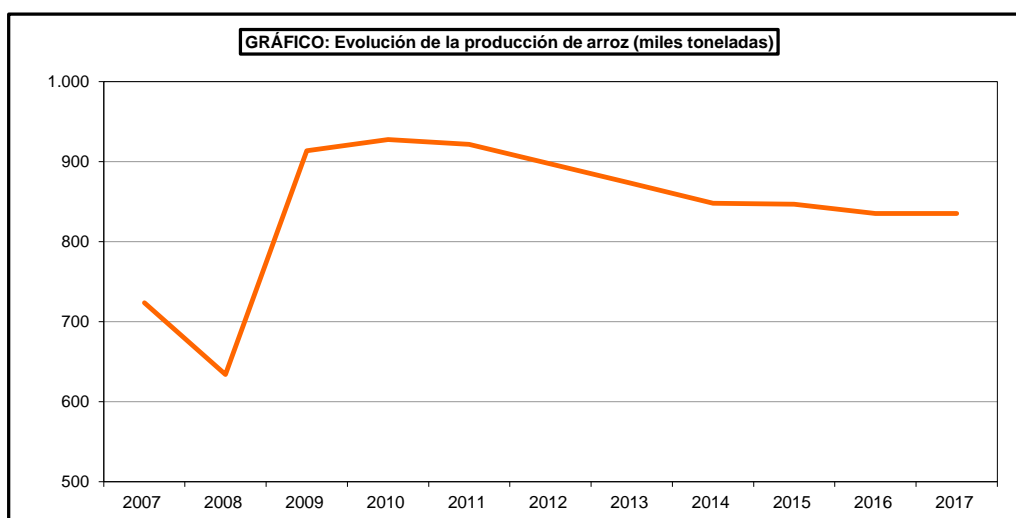
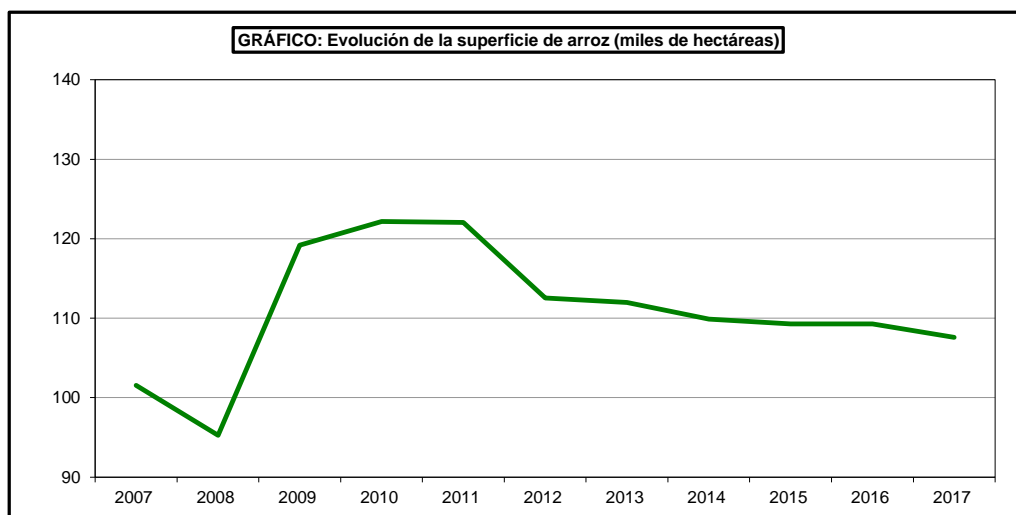

SUPERFICIES Y PRODUCCIONES DE CULTIVOS

7.1.7.2. CEREALES GRANO-ARROZ: Análisis provincial de superficie, 2017 (hectáreas) (1)

Provincias y Comunidades Autónomas	Primera ocupación	Posterior ocupación	Total	Distribución por subespecies (hectáreas)		
				Indica	Japonica	Total
NAVARRA	2.141	-	2.141	-	2.141	2.141
Huesca	3.275	17	3.292	-	3.292	3.292
Teruel	48	-	48	-	48	48
Zaragoza	2.261	-	2.261	-	2.261	2.261
ARAGON	5.584	17	5.601	-	5.601	5.601
Girona	941	-	941	-	941	941
Lleida	49	-	49	-	49	49
Tarragona	19.586	-	19.586	398	19.188	19.586
CATALUÑA	20.576	-	20.576	398	20.178	20.576
BALEARES	32	-	32	-	32	32
Albacete	88	-	88	-	88	88
CASTILLA-MANCHA	88	-	88	-	88	88
Alicante	353	-	353	-	353	353
Castellón	153	-	153	-	153	153
Valencia	14.730	-	14.730	-	14.730	14.730
C. VALENCIANA	15.236	-	15.236	-	15.236	15.236
R. DE MURCIA	445	-	445	-	445	445
Badajoz	18.200	-	18.200	11.443	6.757	18.200
Caceres	5.206	-	5.206	4.018	1.188	5.206
EXTREMADURA	23.406	-	23.406	15.461	7.945	23.406
Cádiz	2.569	-	2.569	2.415	154	2.569
Huelva	29	-	29	0	29	29
Sevilla	37.481	-	37.481	22.489	14.992	37.481
ANDALUCIA	40.079	-	40.079	24.904	15.175	40.079
ESPAÑA	107.587	17	107.604	40.763	66.841	107.604

(1) nueva división, o clasificación según el Reglamento (CE) nº 543/2009 del Parlamento Europeo y del Consejo, de 18 de junio de 2009, relativo a las estadísticas sobre productos agrícolas

SUPERFICIES Y PRODUCCIONES DE CULTIVOS

7.1.7.3. CEREALES GRANO-ARROZ CÁSCARA: Análisis provincial de rendimiento y producción, 2017 (1)

Provincias y Comunidades Autónomas	Rendimiento (kg/ha)		Producción por subespecies (toneladas)		
	Distribución por subespecies		Distribución por tipos		Total
	Indica	Japonica	Indica	Japonica	
NAVARRA	-	5.577	-	11.940	11.940
Huesca	-	5.778	-	19.021	19.021
Teruel	-	4.010	-	192	192
Zaragoza	-	5.205	-	11.768	11.768
ARAGON	-	5.531	-	30.981	30.981
Girona	-	3.608	-	3395	3.395
Lleida	-	7.640	-	374	374
Tarragona	6.384	6.390	2.541	122.614	125.155
CATALUÑA	6.384	6.263	2.541	126.383	128.924
BALEARES	-	2.263	-	73	73
Albacete	-	6.500	-	572	572
CASTILLA-LA MANCHA	-	6.500	-	572	572
Alicante	-	3.660	-	1.292	1.292
Castellón	-	8.615	-	1.318	1.318
Valencia	-	7.589	-	111.786	111.786
C. VALENCIANA	-	7.508	-	114.396	114.396
R. DE MURCIA	-	6.010	-	2.674	2.674
Badajoz	7.315	6.480	83.706	43.785	127.491
Cáceres	7.315	6.481	29.392	7.701	37.093
EXTREMADURA	7.315	6.480	113.098	51.486	164.584
Cádiz	13.257	13.273	32.017	2.044	34.061
Huelva	-	9.448	-	274	274
Sevilla	9.250	9.250	208.019	138.680	346.699
ANDALUCIA	9.638	9.291	240.036	140.998	381.034
ESPAÑA	8.725	7.174	355.675	479.503	835.178

(1) nueva division, o clasificacion segun el Reglamento (CE) nº 543/2009 del Parlamento Europeo y del Consejo, de 18 de junio de 2009, relativo a las estadísticas sobre productos agrícolas

SUPERFICIES Y PRODUCCIONES DE CULTIVOS

7.1.8.1. CEREALES GRANO-MAÍZ: Serie histórica de superficie, rendimiento, producción, precio, valor

Años	Superficie (miles de hectáreas)	Rendimiento (qm/ha)	Producción (miles de toneladas)	Bio-combustible (miles de toneladas)	Precio medio percibido por los agricultores (euros/100kg)	Valor (1) (miles de euros)
2007	361,0	100,0	3.610,9	-	20,45	738.437
2008	371,7	100,0	3.717,7	-	18,20	676.616
2009	348,9	100,7	3.515,6	-	14,42	506.952
2010	315,0	105,6	3.324,8	159,91	18,28	607.777
2011	369,3	113,7	4.199,9	49,50	21,69	910.964
2012	390,4	109,2	4.262,1	292,62	23,30	993.073
2013	442,3	110,5	4.888,5	229,95	19,89	972.315
2014	421,6	114,1	4.810,6	265,10	16,97	816.366
2015	398,3	114,6	4.564,4	149,52	17,29	789.188
2016	359,3	113,3	4.069,5	10,36	16,88	686.933
2017	333,6	113,2	3.775,6	10,36	17,18	648.656

(1) No se incluye el valor de la semilla selecta.

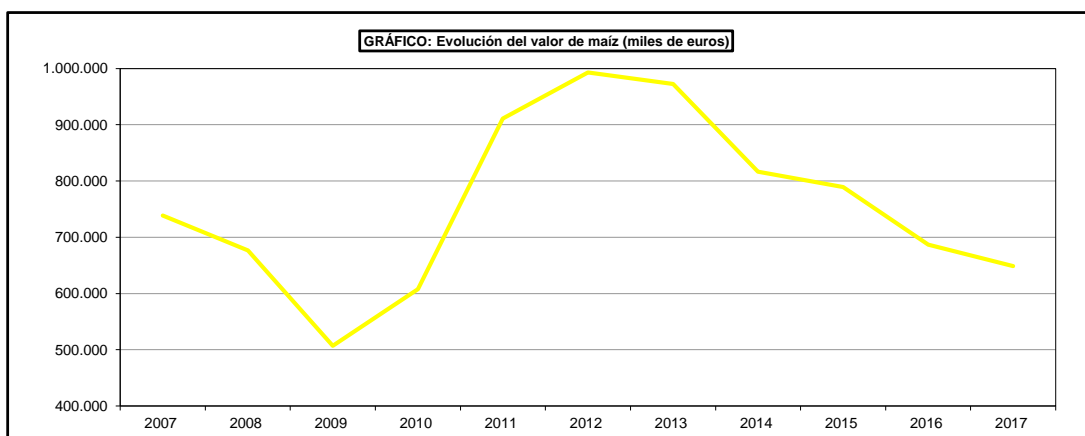
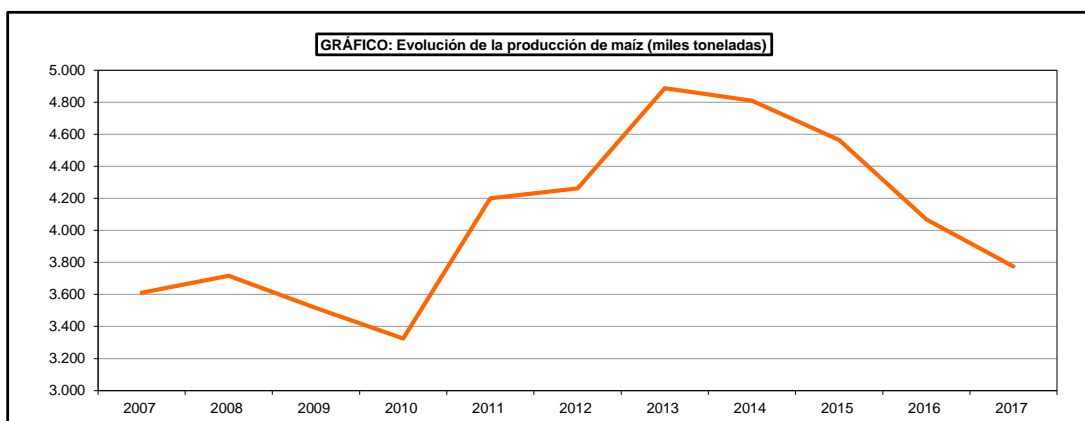
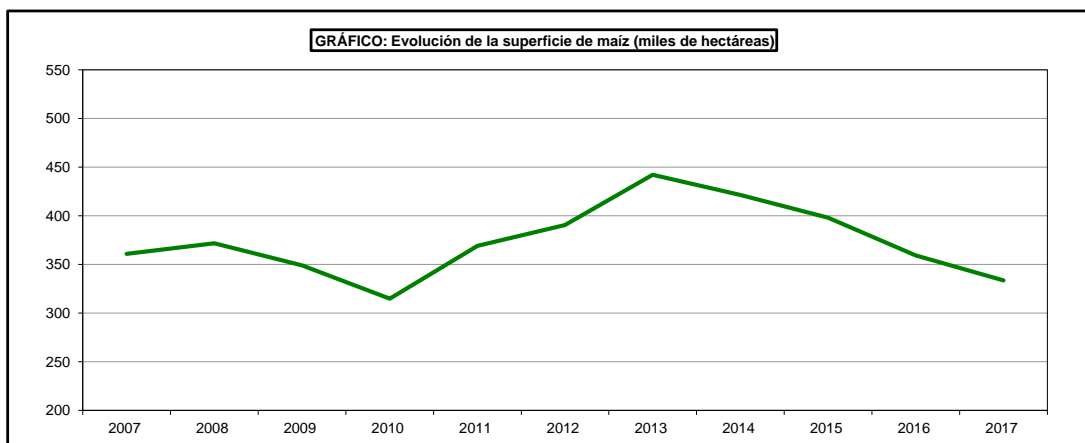

SUPERFICIES Y PRODUCCIONES DE CULTIVOS

7.1.8.2. CEREALES GRANO-MAÍZ: Serie histórica de superficie y producción según clases

Años	Maíz híbrido		Otros maíces	
	Superficie (miles de hectáreas)	Producción (miles de toneladas)	Superficie (miles de hectáreas)	Producción (miles de toneladas)
2007	354,1	3.534,0	6,9	76,9
2008	360,8	3.615,1	5,7	45,3
2009	345,6	3.482,1	3,3	33,5
2010	307,9	3.250,1	7,1	74,7
2011	358,5	4.084,2	10,8	115,8
2012	360,8	4.186,1	7,9	76,0
2013	431,7	4.779,5	10,6	109,0
2014	410,8	4.715,2	10,8	95,5
2015	385,6	4.439,4	12,6	125,0
2016	345,3	3.925,8	14,0	143,8
2017	322,3	3.659,5	11,3	116,2

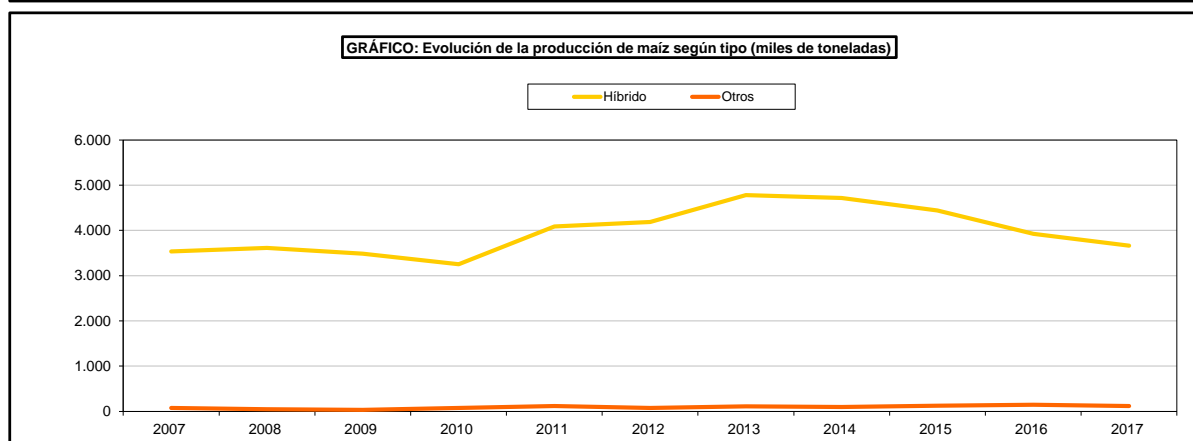
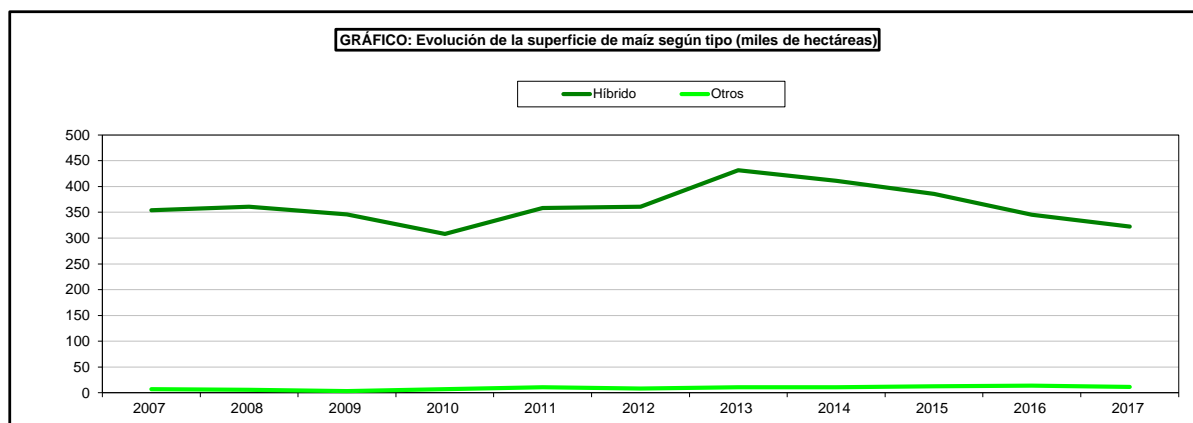

SUPERFICIES Y PRODUCCIONES DE CULTIVOS

7.1.8.3. CEREALES GRANO-MAÍZ: Análisis provincial de superficie, rendimiento y producción, 2017

Provincias y Comunidades Autónomas	Superficie (hectáreas)			Rendimiento (kg/ha)		Producción de grano (toneladas)
	Secano	Regadío	Total	Secano	Regadío	
A Coruña	7.536	154	7.690	6.020	6.020	46.293
Lugo	2.210	45	2.255	6.350	6.350	14.318
Ourense	1.910	39	1.949	6.350	6.350	12.376
Pontevedra	5.853	111	5.964	5.150	5.150	30.715
GALICIA	17.509	349	17.858	5.807	5.823	103.702
P. DE ASTURIAS	427	-	427	2.350	-	1.002
CANTABRIA	-	-	-	-	-	-
Alava	1	-	1	4.300	-	4
Guipúzcoa	105	-	105	2.800	-	294
Vizcaya	65	5	70	2.800	5.600	210
PAIS VASCO	171	5	176	2.809	5.600	508
NAVARRA	1	13.650	13.651	5.500	10.967	149.705
LA RIOJA	-	495	495	-	11.608	5.746
Huesca	-	64.805	64.805	-	13.066	846.753
Teruel	145	2.431	2.576	2.994	10.965	27.090
Zaragoza	78	17.805	17.883	11.399	11.411	204.061
ARAGON	223	85.041	85.264	5.934	12.659	1.077.904
Barcelona	81	40	121	4.741	9.527	765
Girona	893	5.708	6.601	5.740	11.199	69.050
Lleida	190	30.428	30.618	5.274	9.674	295.363
Tarragona	6	116	122	4.000	9.000	1.068
CATALUÑA	1.170	36.292	37.462	5.586	9.912	366.246
BALEARES	-	133	133	-	5.500	732
Ávila	-	1.390	1.390	-	13.000	18.070
Burgos	-	743	743	-	13.000	9.659
León	-	53.875	53.875	-	9.700	522.588
Palencia	-	170	170	-	8.000	1.360
Salamanca	-	16.299	16.299	-	13.000	211.887
Segovia	-	80	80	-	11.000	880
Soria	-	66	66	-	12.000	792
Valladolid	-	3.873	3.873	-	7.239	28.037
Zamora	-	11.783	11.783	-	12.500	147.288
CASTILLA Y LEON	-	88.279	88.279	-	10.654	940.561
MADRID	-	5.431	5.431	-	10.875	59.062
Albacete	-	8.000	8.000	-	13.500	108.000
Ciudad Real	50	3.778	3.828	990	11.640	44.025
Cuenca	41	1.209	1.250	5.200	12.200	14.963
Guadalajara	8	2.513	2.521	8.000	12.000	30.220
Toledo	60	6.014	6.074	1.400	10.750	64.735
CASTILLA-LA MANCHA	159	21.514	21.673	2.583	12.156	261.943
Alicante	-	212	212	-	11.000	2.332
Castellón	58	71	129	1.950	5.463	501
Valencia	-	252	252	-	11.200	2.822
C. VALENCIANA	58	535	593	1.950	10.359	5.655
R. DE MURCIA	2	123	125	1.800	9.500	1.172
Badajoz	-	26.826	26.826	-	13.008	348.953
Cáceres	-	18.285	18.285	-	14.122	258.221
EXTREMADURA	-	45.111	45.111	-	13.460	607.174
Almería	3	7	10	667	6.143	45
Cádiz	120	1.652	1.772	5.000	13.000	22.076
Córdoba	15	3.111	3.126	7.000	11.500	35.882
Granada	-	2.188	2.188	-	10.583	23.156
Huelva	15	156	171	6.230	10.300	1.700
Jaén	-	575	575	-	12.000	6.900
Málaga	5	186	191	2.500	6.000	1.123
Sevilla	19	8.139	8.158	2.700	12.500	101.789
ANDALUCÍA	177	16.014	16.191	4.883	11.978	192.671
Las Palmas	176	272	448	1.323	3.389	1.155
S.C. de Tenerife	141	170	311	1.400	3.000	707
CANARIAS	317	442	759	1.357	3.239	1.862
ESPAÑA	20.214	313.414	333.628	5.582	11.687	3.775.645

SUPERFICIES Y PRODUCCIONES DE CULTIVOS

7.1.8.4. CEREALES GRANO-MAÍZ: Análisis provincial de superficie y producción según clases, 2017

Provincias y Comunidades Autónomas	Maíz híbrido		Otros maíces	
	Superficie (hectáreas)	Producción (toneladas)	Superficie (hectáreas)	Producción (toneladas)
A Coruña	7.382	44.439	308	1.854
Lugo	1.691	10.737	564	3.581
Ourense	1.949	12.376	-	-
Pontevedra	5.964	30.715	-	-
GALICIA	16.986	98.267	872	5.435
P. DE ASTURIAS	227	522	200	480
CANTABRIA	-	-	-	-
Alava	-	-	1	4
Guipúzcoa	65	182	40	112
Vizcaya	31	101	39	109
PAIS VASCO	96	283	80	225
NAVARRA	13.651	149.705	-	-
LA RIOJA	495	5.746	-	-
Huesca	59.805	791.818	5.000	54.935
Teruel	2.576	27.090	-	-
Zaragoza	17.883	204.061	-	-
ARAGON	80.264	1.022.969	5.000	54.935
Barcelona	121	765	-	-
Girona	6.601	69.050	-	-
Lleida	30.618	295.363	-	-
Tarragona	122	1.068	-	-
CATALUÑA	37.462	366.246	-	-
BALEARES	133	732	-	-
Avila	1.390	18.070	-	-
Burgos	-	-	743	9.659
León	53.875	522.588	-	-
Palencia	-	-	170	1.360
Salamanca	16.299	211.887	-	-
Segovia	80	880	-	-
Soria	66	792	-	-
Valladolid	3.873	28.037	-	-
Zamora	11.783	147.288	-	-
CASTILLA Y LEON	87.366	929.542	913	11.019
MADRID	5.105	55.517	326	3.545
Albacete	8.000	108.000	-	-
Ciudad Real	3.828	44.025	-	-
Cuenca	-	-	1.250	14.963
Guadalajara	2.521	30.220	-	-
Toledo	6.074	64.735	-	-
CASTILLA-LA MANCHA	20.423	246.980	1.250	14.963
Alicante	52	572	160	1.760
Castellón	71	388	58	113
Valencia	252	2.822	-	-
C. VALENCIANA	375	3.782	218	1.873
R. DE MURCIA	125	1.172	-	-
Badajoz	26.826	348.953	-	-
Cáceres	18.285	258.221	-	-
EXTREMADURA	45.111	607.174	-	-
Almería	10	45	-	-
Cádiz	1.772	22.076	-	-
Córdoba	3.126	35.882	-	-
Granada	-	-	2.188	23.156
Huelva	171	1.700	-	-
Jaén	575	6.900	-	-
Málaga	191	1.123	-	-
Sevilla	8.158	101.789	-	-
ANDALUCIA	14.003	169.515	2.188	23.156
Las Palmas	239	699	209	456
S.C. de Tenerife	280	636	31	71
CANARIAS	519	1.335	240	527
ESPAÑA	322.341	3.659.487	11.287	116.158

SUPERFICIES Y PRODUCCIONES DE CULTIVOS

7.1.9.1. CEREALES GRANO-SORGO: Serie histórica de superficie, rendimiento, producción, precio, valor

Años	Superficie (miles de hectáreas)	Rendimiento (qm/ha)	Producción (miles de toneladas)	Bio-combustible (miles de toneladas)	Precio medio percibido por los agricultores (euros/100kg)	Valor (1) (miles de euros)
2007	7,1	36,7	26,2	-	19,81	5.192
2008	6,8	32,8	22,4	-	16,52	3.700
2009	7,5	43,5	32,8	-	13,67	4.481
2010	7,1	51,2	36,6	-	18,80	6.873
2011	8,5	45,6	38,6	-	20,00	7.729
2012	7,7	35,4	27,4	-	22,95	6.284
2013	9,0	50,3	45,1	-	19,20	8.656
2014	7,3	62,8	45,7	-	16,45	7.525
2015	8,4	60,1	50,3	-	18,84	8.476
2016	8,1	44,8	36,4	-	15,99	5.814
2017	7,0	43,3	30,1	-	16,09	4.849

(1) No se incluye el valor de la semilla selecta.

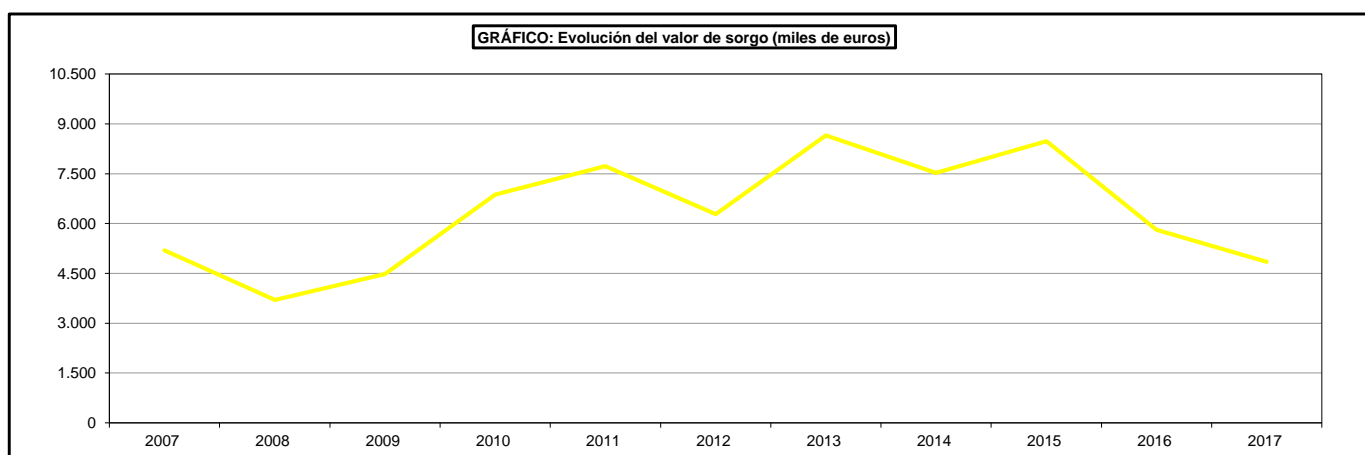
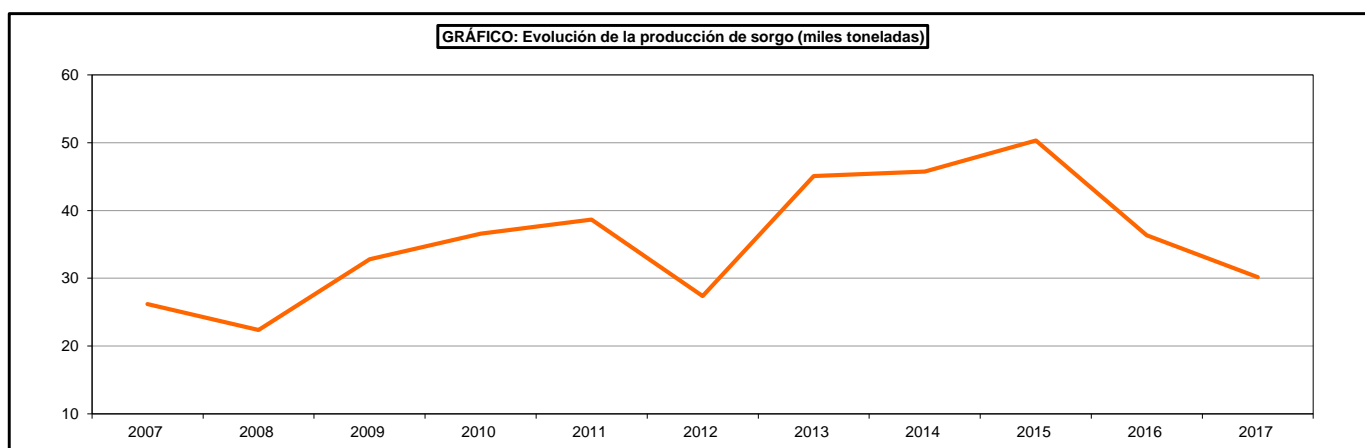
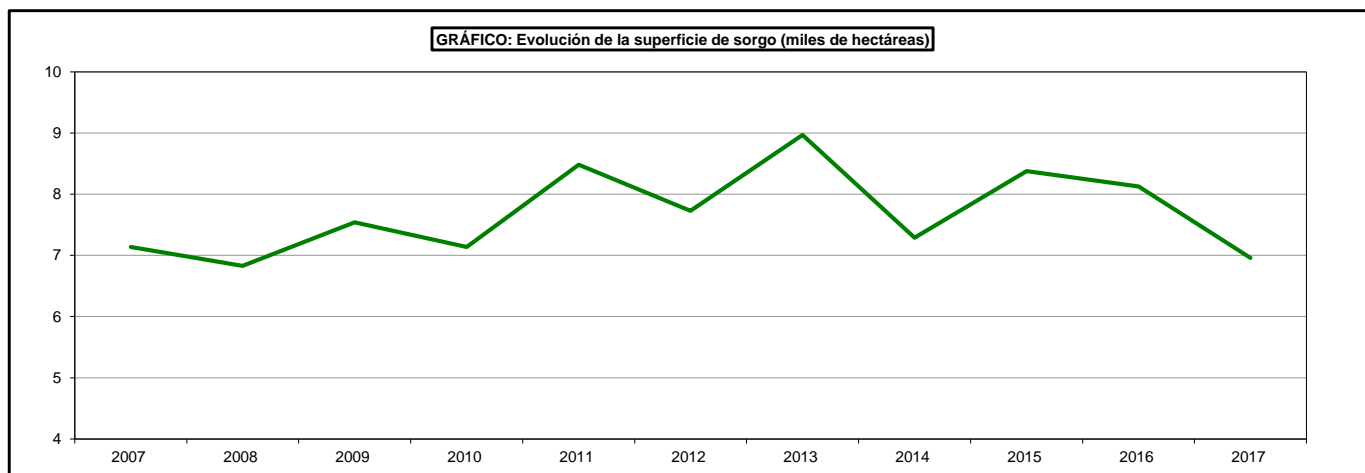

SUPERFICIES Y PRODUCCIONES DE CULTIVOS

7.1.9.2. CEREALES GRANO-SORGO: Análisis provincial de superficie, rendimiento y producción, 2017

Provincias y Comunidades Autónomas	Superficie (hectáreas)			Rendimiento (kg/ha)		Producción de grano (toneladas)
	Secano	Regadío	Total	Secano	Regadío	
NAVARRA	2	60	62	3.600	5.300	325
Huesca	97	1.031	1.128	1.115	4.950	5.211
Teruel	3	301	304	833	7.500	2.260
Zaragoza	3	429	432	2.000	4.000	1.722
ARAGON	103	1.761	1.864	1.133	5.154	9.193
Girona	437	247	684	2.018	4.116	1.899
Lleida	44	283	327	2.068	5.374	1.612
Tarragona	-	20	20	-	2.500	50
CATALUÑA	481	550	1.031	2.023	4.705	3.561
Avila	-	10	10	-	9.500	95
León	2	39	41	2.800	2.800	115
Salamanca	14	2	16	2.500	5.000	45
Segovia	15	17	32	1.300	3.000	71
Valladolid	-	42	42	-	4.000	168
Zamora	34	86	120	1.500	6.500	610
CASTILLA Y LEON	65	196	261	1.709	5.062	1.104
MADRID	-	2	2	-	5.000	10
Ciudad Real	51	122	173	1.620	4.980	690
Guadalajara	-	12	12	-	2.000	25
Toledo	6	52	58	1.100	6.500	345
CASTILLA-LA MANCHA	57	186	243	1.565	5.213	1.060
Alicante	-	25	25	-	6.000	150
Castellón	45	4	49	1.913	5.415	108
C. VALENCIANA	45	29	74	1.913	5.919	258
R. DE MURCIA	23	3	26	550	6.500	32
Almería	4	4	8	500	6.250	27
Cádiz	1.600	1.250	2.850	2.500	6.000	11.500
Córdoba	-	96	96	-	6.500	624
Granada	-	40	40	-	5.425	217
Málaga	-	12	12	-	7.000	84
Sevilla	129	260	389	2.500	7.000	2.143
ANDALUCIA	1.733	1.662	3.395	2.495	6.179	14.595
ESPAÑA	2.509	4.449	6.958	2.280	5.488	30.138

SUPERFICIES Y PRODUCCIONES DE CULTIVOS

7.1.10.1. CEREALES GRANO-TRANQUILLÓN: Análisis provincial de superficie, rendimiento y producción, 2017

Provincias y Comunidades Autónomas	Superficie (hectáreas)			Rendimiento (kg/ha)		Producción de grano (toneladas)	Paja cosechada (toneladas)
	Secano	Regadío	Total	Secano	Regadío		
Huesca	13	–	13	2.315	–	30	21
Zaragoza	1	–	1	1.000	2.500	1	–
ARAGÓN	14	–	14	2.221	–	31	21
Barcelona	11	–	11	3.760	–	41	11
CATALUÑA	11	–	11	3.760	–	41	11
Soria	1	–	1	1.500	–	2	1
CASTILLA Y LEÓN	1	–	1	1.500	–	2	1
Albacete	162	7	169	800	3.500	154	–
Ciudad Real	7.509	426	7.935	1.380	3.000	11.640	7.671
Cuenca	39	–	39	1.900	–	74	16
Toledo	1.842	–	1.842	650	–	1.197	658
CASTILLA-LA MANCHA	9.552	433	9.985	1.232	3.008	13.065	8.345
R. DE MURCIA	14	–	14	680	–	10	5
Cádiz	1.898	184	2.082	1.800	2.000	3.785	2.763
Córdoba	23.235	738	23.973	1.350	1.350	32.364	20.572
Granada	224	224	448	677	3.413	916	861
Huelva	16	–	16	2.000	–	32	–
Málaga	42	2	44	1.050	1.650	45	–
Sevilla	206	17	223	2.300	3.700	537	456
ANDALUCÍA	25.621	1.165	26.786	1.385	1.884	37.679	24.652
Las Palmas	10	12	22	700	1.000	19	–
S.C. de Tenerife	1	–	1	850	–	1	–
CANARIAS	11	12	23	714	1.000	20	–
ESPAÑA	35.224	1.610	36.834	1.344	2.180	50.848	33.035

SUPERFICIES Y PRODUCCIONES DE CULTIVOS

7.1.10.2. CEREALES GRANO-MIJO: Análisis provincial de superficie, rendimiento y producción, 2017

Provincias y Comunidades Autónomas	Superficie (hectáreas)			Rendimiento (kg/ha)		Producción de grano (toneladas)
	Secano	Regadío	Total	Secano	Regadío	
Alava	2	–	2	3.000	–	6
PAIS VASCO	2	–	2	3.000	–	6
NAVARRA	–	10	10	–	–	–
Huesca	–	36	36	–	3.954	142
Teruel	13	–	13	846	–	11
Zaragoza	12	24	36	2.250	3.500	111
ARAGON	25	60	85	1.520	3.772	264
Barcelona	146	3	149	1.362	4.910	214
Girona	174	81	255	1.750	2.919	541
Lleida	15	16	31	1.777	4.197	94
CATALUÑA	335	100	435	1.582	3.183	849
Valladolid	–	84	84	–	3.600	302
CASTILLA Y LEON	–	84	84	–	3.600	302
Cádiz	6	3	9	1.000	1.700	10
Sevilla	40	2	42	2.500	4.000	108
ANDALUCIA	46	5	51	2.304	2.620	118
S.C. de Tenerife	1	–	1	700	–	1
CANARIAS	1	–	1	700	–	1
ESPAÑA	409	259	668	1.664	3.321	1.540

SUPERFICIES Y PRODUCCIONES DE CULTIVOS

7.1.10.3. CEREALES GRANO-ALFORFON: Análisis provincial de superficie, rendimiento y producción, 2017

Provincias y Comunidades Autónomas	Superficie (hectáreas)			Rendimiento (kg/ha)		Producción de grano (toneladas)
	Secano	Regadío	Total	Secano	Regadío	
NAVARRA	-	9	9	-	-	-
Huesca	13	69	82	1.697	4.231	314
Zaragoza	14	22	36	1.714	3.000	90
ARAGON	27	91	118	1.706	3.933	404
Barcelona	7	-	7	700	-	5
Girona	24	-	24	691	-	17
Tarragona	-	7	7	-	1.500	11
CATALUÑA	31	7	38	693	1.500	33
Palencia	4	-	4	685	-	3
Segovia	4	-	4	1.100	-	4
Soria	5	-	5	1.700	-	9
Valladolid	30	8	38	500	900	22
CASTILLA Y LEON	43	8	51	713	900	38
Guadalajara	2	10	12	700	1.200	13
CASTILLA-LA MANCHA	2	10	12	700	1.200	13
Córdoba	-	1	1	-	1.000	1,00 €
ANDALUCIA	-	1	1	-	1.000	1
S.C. de Tenerife	1	-	1	700	-	1
CANARIAS	1	-	1	700	-	1
ESPAÑA	104	126	230	964	3.084	490

SUPERFICIES Y PRODUCCIONES DE CULTIVOS

7.1.10.4. CEREALES GRANO-ALPISTE: Análisis provincial de superficie, rendimiento y producción, 2017

Provincias y Comunidades Autónomas	Superficie (hectáreas)			Rendimiento (kg/ha)		Producción de grano (toneladas)
	Secano	Regadío	Total	Secano	Regadío	
Huesca	2	2	4	2.653	3.432	12
Zaragoza	2	-	2	2.000	2.475	4
ARAGON	4	2	6	2.327	3.432	16
Burgos	73	-	73	1.000	-	73
Palencia	141	33	174	500	500	87
Soria	11	2	13	500	1.200	8
Valladolid	59	-	59	500	-	30
CASTILLA Y LEON	284	35	319	629	540	198
Cádiz	-	5	5	-	1.000	5
Córdoba	1	-	1	900	-	1
Jaén	1	-	1	1.900	-	2
Sevilla	49	-	49	1.500	-	74
ANDALUCIA	51	5	56	1.496	1.000	82
Las Palmas	-	1	1	-	3.000	3
CANARIAS	-	1	1	-	3.000	3
ESPAÑA	339	43	382	779	785	299

SUPERFICIES Y PRODUCCIONES DE CULTIVOS

7.1.10.5. CEREALES GRANO-ESCAÑA: Análisis provincial de superficie, rendimiento y producción, 2017

Provincias y y Comunidades Autónomas	Superficie (hectáreas)			Rendimiento (kg/ha)		Producción de grano (toneladas)	Paja cosechada (toneladas)
	Secano	Regadío	Total	Secano	Regadío		
NAVARRA	39	63	102	2.259	2.341	236	140
Zaragoza	452	46	498	999	3.600	617	120
ARAGÓN	452	46	498	999	3.600	617	120
Barcelona	143	7	150	3.663	5.560	563	154,00 €
Girona	30	21	51	1.070	1.800	70	27,00 €
Lleida	171	23	194	807	1.560	174	96
Tarragona	131	4	135	1.700	2.700	234	-
CATALUÑA	475	55	530	1.930	2.244	1.041	277
Alicante	-	-	-	500	-	-	-
CANARIAS	-	-	-	-	-	-	-
ESPAÑA	966	164	1.130	1.508	2.661	1.894	537

SUPERFICIES Y PRODUCCIONES DE CULTIVOS

7.1.10.6. CEREALES GRANO-OTRAS MEZCLAS DE CEREALES DE INVIERNO

Análisis provincial de superficie, rendimiento y producción, 2017

Provincias y y Comunidades Autónomas	Superficie (hectáreas)			Rendimiento (kg/ha)		Producción de grano (toneladas)	Paja cosechada (toneladas)
	Secano	Regadío	Total	Secano	Regadío		
CANTABRIA	1	-	1	1.000	-	1	-
Tarragona	2	37	39	1.742	2.614	100	80
CATALUÑA	2	37	39	1.742	2.614	100	80
León	63	27	90	600	2.000	92	32
Palencia	47	12	59	800	2.000	62	31
Segovia	109	2	111	1.100	2.500	125	125
Soria	1	-	1	1.600	-	2	1
Valladolid	31	4	35	700	3.500	36	5
Zamora	742	227	969	800	3.600	1.411	706
CASTILLA Y LEÓN	993	272	1.265	818	3.361	1.728	900
Albacete	642	30	672	800	3.500	619	-
CASTILLA-LA MANCHA	642	30	672	800	3.500	619	-
Alicante	18	61	79	800	3.500	228	91
C. VALENCIANA	18	61	79	800	3.500	228	91
R. DE MURCIA	24	5	29	750	1.200	24	11
Badajoz	1.669	-	1.669	1.790	-	2.988	1.300
Cáceres	129	-	129	1.300	-	168	80
EXTREMADURA	1.798	-	1.798	1.755	-	3.156	1.380
Jaén	203,00 €	15,00 €	218,00 €	2.000,00 €	2.800,00 €	448,00 €	174,00 €
ANDALUCÍA	203	15	218	2.000	2.800	448	174
Las Palmas	5,00 €	2,00 €	7,00 €	700,00 €	1.000,00 €	5,00 €	-
S.C. de Tenerife	130,00 €	7,00 €	137,00 €	700,00 €	1.000,00 €	98,00 €	-
CANARIAS	135	9	144	700	1.000	103	-
ESPAÑA	3.816	429	4.245	1.315	3.232	6.407	2.636

SUPERFICIES Y PRODUCCIONES DE CULTIVOS

7.1.11.1. CEREALES GRANO-OTROS CEREALES:

Análisis provincial de superficie, rendimiento y producción, 2017

Provincias y Comunidades Autónomas	Superficie (hectáreas)			Rendimiento (kg/ha)		Producción de grano (toneladas)
	Secano	Regadío	Total	Secano	Regadío	
Huesca	67	342	409	2.640	4.095	1.577
Teruel	490	8	498	1.399	2.950	709
Zaragoza	47	9	56	2.554	7.550	188
ARAGON	604	359	963	1.627	4.156	2.474
Burgos	-	2	2	-	3.000	6
León	-	15	15	-	1.600	24
Salamanca	12	-	12	700	-	8
Valladolid	69	42	111	700	1.200	99
Zamora	79	257	336	900	3.000	842
CASTILLA Y LEON	160	316	476	799	2.694	979
MADRID	11	-	11	463	-	5
Albacete	61	-	61	850	-	52
Cuenca	479	1	480	2.240	4.800	1.078
Guadalajara	516	6	522	1.000	1.000	522
Toledo	565	45	610	463	3.156	404
CASTILLA-LA MANCHA	1.621	52	1.673	1.174	2.939	2.056
Alicante	2	9	11	500	3.200	30
Castellón	3	-	3	1.400	-	4
Valencia	4	8	12	1.761	4.686	45
C. VALENCIANA	9	17	26	1.360	3.899	79
Cádiz	-	49	49	-	2.000	98
Córdoba	369	213	582	1.000	1.000	582
Málaga	2	4	6	2.500	3.300	18
Sevilla	159	75	234	2.500	3.500	660
ANDALUCIA	530	341	871	1.456	1.721	1.358
Las Palmas	26	24	50	1.400	3.500	121
CANARIAS	26	24	50	1.400	3.500	121
ESPAÑA	2.961	1.109	4.070	1.296	2.915	7.072

SUPERFICIES Y PRODUCCIONES DE CULTIVOS

7.2.1.1. LEGUMINOSAS GRANO: Serie histórica de superficie, producción y valor

Años	Superficie (miles de hectáreas)	Producción (miles de toneladas)	Valor (miles de euros)
2007	280	306	106.590
2008	209	250	92.023
2009	311	286	104.521
2010	447	516	164.853
2011	530	520	176.441
2012	446	324	119.054
2013	378	503	197.283
2014	458	451	163.368
2015	489	503	181.398
2016	460	648	212.487
2017	521	476	182.786

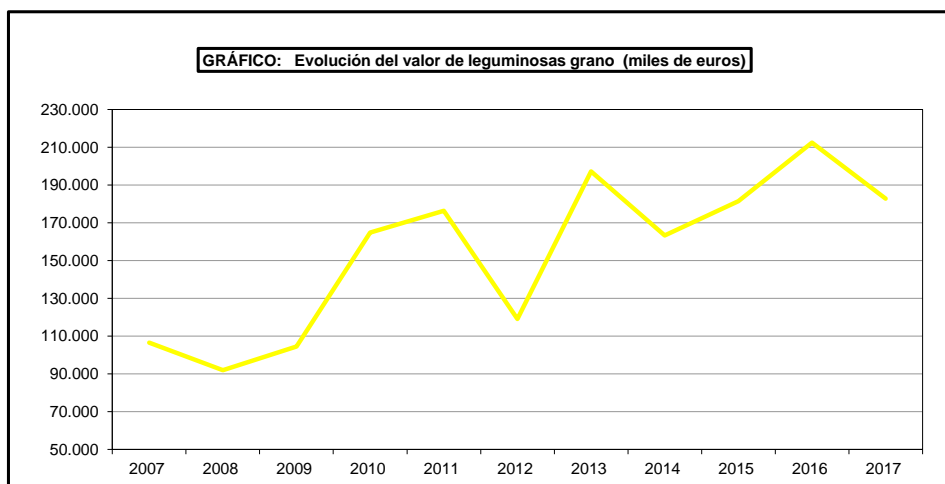
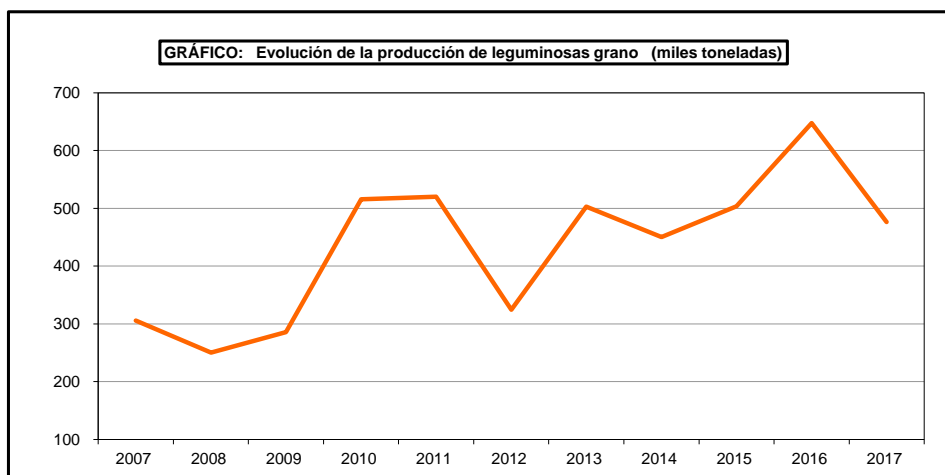
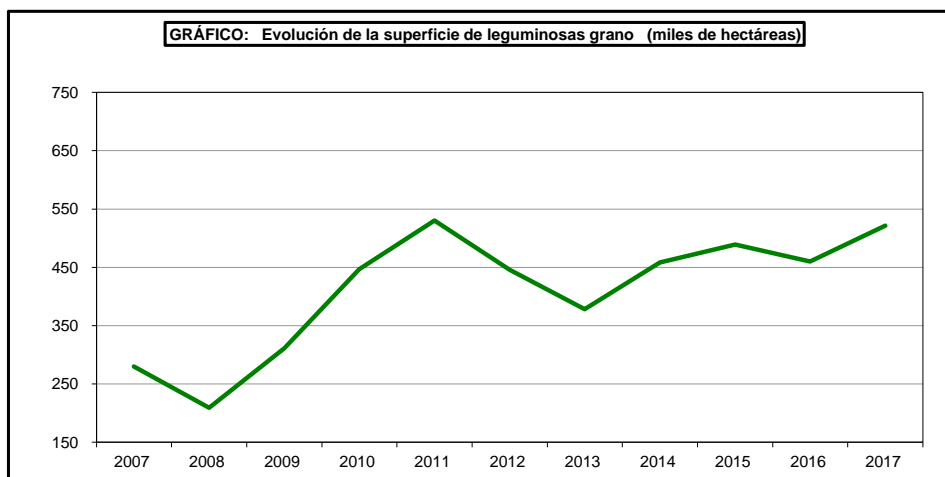

SUPERFICIES Y PRODUCCIONES DE CULTIVOS

7.2.1.2. LEGUMINOSAS GRANO: Resumen nacional de superficie, rendimiento y producción, 2017

Cultivos	Superficie (hectáreas)			Rendimiento (kg/ha)		Producción (toneladas)	
	Secano	Regadío	Total	Secano	Regadío	Grano	Paja
							cosechada
Judías secas en cultivo único	2.627	6.194	8.821	1.333	2.253	17.463	5.312
Judías secas asociadas a maíz	1.400	89	1.489	1.477	1.621	2.212	1.100
JUDIÁS SECAS TOTAL	4.029	6.281	10.310	1.385	2.244	19.675	6.412
Habas secas para consumo animal	30.885	5.585	36.470	1.207	1.983	48.372	17.278
Habas secas para consumo humano	59	45	104	744	1.156	96	49
HABAS SECAS TOTAL	30.944	5.630	36.574	1.207	1.977	48.468	17.327
LENTEJAS	35.126	1.378	36.504	636	1.462	24.357	4.586
GARBANZOS	47.877	3.979	51.856	1.057	1.481	56.498	11.247
Guisantes secos para consumo animal	147.122	26.561	173.683	867	2.210	186.313	30.284
Guisantes secos para consumo humano	126	45	171	462	781	93	50
GUISANTES SECOS TOTAL	147.248	26.606	173.854	867	2.208	186.406	30.334
VEZA	118.083	8.922	127.005	492	1.585	72.231	21.537
ALTRAMUZ	3.355	259	3.614	826	1.370	3.127	297
ALMORTAS	685	53	738	452	822	354	97
ALHOLVA	29	11	40	1.115	1.577	51	-
ALGARROBAS	2.219	149	2.368	490	977	1.233	274
YEROS	63.241	2.418	65.659	804	1.653	54.869	7.516
OTRAS LEGUMINOSAS GRANO	12.644	220	12.864	677	1.380	8.870	1.967
TOTAL LEGUMINOSAS	465.480	55.906	521.386	-	-	476.139	101.592

SUPERFICIES Y PRODUCCIONES DE CULTIVOS

7.2.1.3. LEGUMINOSAS GRANO: Destino de la producción de grano y semilla utilizada, 2017 (toneladas)

Cultivos	Destino de la producción en explotaciones productoras					Total semilla utilizada
	Reserva para consumo propio			Ventas fuera de la explotación	Total	
	Semilla	Pienso	Alimentación humana			
Judías secas en cultivo único	608	104	1.753	14.998	17.463	788
Judías secas asociadas a maíz	69	77	1.028	1.038	2.212	126
JUDÍAS SECAS TOTAL	677	181	2.781	16.036	19.675	914
Habas secas para consumo animal	1.939	7.798	5	38.630	48.372	5.350
Habas secas para consumo humano	6	2	13	75	96	4
HABAS SECAS TOTAL	1.945	7.800	18	38.705	48.468	5.354
LENTEJAS	2.329	203	190	21.635	24.357	2.486
GARBANZOS	2.027	2.578	208	51.685	56.498	3.914
Guisantes secos para consumo animal	12.653	24.630	–	149.030	186.313	23.419
Guisantes secos para consumo humano	24	47	4	18	93	96
GUISANTES SECOS TOTAL	12.677	24.677	4	149.048	186.406	23.515
VEZA	10.160	7.427	44	54.600	72.231	17.051
ALTRAMUZ	208	969	5	1.945	3.127	286
ALMORTAS	19	23	23	289	354	106
ALHOLVA	4	28	–	19	51	4
ALGARROBAS	111	802	–	320	1.233	203
YEROS	4.217	3.627	256	46.769	54.869	5.415
OTRAS LEGUMINOSAS GRANO	1.360	739	9	6.762	8.870	1.487
TOTAL LEGUMINOSAS	35.733	49.054	3.538	387.814	476.139	60.735

GRÁFICO: Destino de la producción de grano de leguminosas. Año 2017

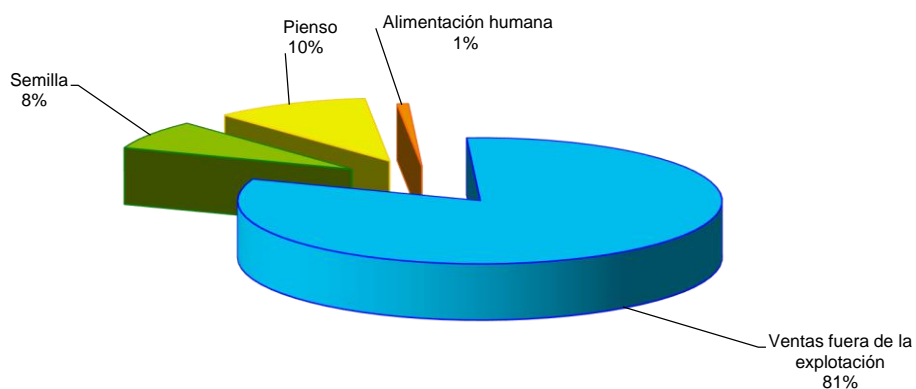

SUPERFICIES Y PRODUCCIONES DE CULTIVOS

7.2.1.4. TOTAL LEGUMINOSAS GRANO: Análisis provincial de superficie, rendimiento y producción, 2017

Provincias y Comunidades Autónomas	Superficie (hectáreas)			Rendimiento (kg/ha)		Producción de grano (toneladas)	Paja cosechada (toneladas)
	Secano	Regadío	Total	Secano	Regadío		
A Coruña	931	49	980	-	-	1.989	1.448
Lugo	728	38	766	-	-	1.386	791
Ourense	230	14	244	-	-	427	318
Pontevedra	280	15	295	-	-	726	101
GALICIA	2.169	116	2.285	-	-	4.528	2.658
P. DE ASTURIAS	1.090	45	1.135	-	-	716	-
CANTABRIA	-	-	-	-	-	-	-
Alava	2.169	82	2.251	-	-	4.457	-
Guipúzcoa	282	-	282	-	-	171	-
Vizcaya	227	5	232	-	-	184	-
PAÍS VASCO	2.678	87	2.765	-	-	4.812	-
NAVARRA	7.307	748	8.055	-	-	16.935	-
LA RIOJA	1.490	406	1.896	-	-	2.505	756
Huesca	14.250	3.708	17.958	-	-	35.228	8.502
Teruel	632	130	762	-	-	554	4
Zaragoza	5.005	2.160	7.165	-	-	11.029	5.311
ARAGÓN	19.887	5.998	25.885	-	-	46.811	13.817
Barcelona	3.205	251	3.456	-	-	5.350	-
Girona	1.133	439	1.572	-	-	3.170	-
Lleida	6.698	1.570	8.268	-	-	17.777	5.332
Tarragona	1.169	151	1.320	-	-	1.234	-
CATALUÑA	12.205	2.411	14.616	-	-	27.531	5.332
BALEARES	3.247	-	3.247	-	-	1.967	1.431
Ávila	1.191	210	1.401	-	-	688	102
Burgos	33.039	559	33.598	-	-	24.368	6.123
León	3.784	6.049	9.833	-	-	14.689	4.867
Palencia	34.296	2.129	36.425	-	-	11.889	160
Salamanca	6.784	765	7.549	-	-	3.989	1.516
Segovia	7.212	223	7.435	-	-	2.194	2.048
Soria	8.990	202	9.192	-	-	4.582	1.112
Valladolid	53.615	1.415	55.030	-	-	16.579	-
Zamora	14.654	2.238	16.892	-	-	7.064	1.050
CASTILLA Y LEÓN	163.565	13.790	177.355	-	-	86.042	16.978
MADRID	7.284	605	7.889	-	-	3.611	2.667
Albacete	33.407	6.552	39.959	-	-	38.785	7.175
Ciudad Real	17.581	8.711	26.292	-	-	35.149	-
Cuenca	56.681	2.137	58.818	-	-	53.939	10.270
Guadalajara	21.460	818	22.278	-	-	18.966	2.010
Toledo	25.462	3.128	28.590	-	-	13.032	1.564
CASTILLA-LA MANCHA	154.591	21.346	175.937	-	-	159.871	21.019
Alicante	235	90	325	-	-	289	98
Castellón	62	3	65	-	-	29	21
Valencia	621	54	675	-	-	401	67
C. VALENCIANA	918	147	1.065	-	-	719	186
R. DE MURCIA	224	21	245	-	-	172	62
Badajoz	11.840	1	11.841	-	-	11.962	3.000
Cáceres	526	4	530	-	-	451	-
EXTREMADURA	12.366	5	12.371	-	-	12.413	3.000
Almería	394	30	424	-	-	288	129
Cádiz	11.857	1.349	13.206	-	-	15.396	11.086
Córdoba	14.023	2.560	16.583	-	-	17.339	6.957
Granada	4.201	821	5.022	-	-	2.188	1.912
Huelva	3.083	160	3.243	-	-	3.841	-
Jaén	865	41	906	-	-	706	566
Málaga	10.219	1.230	11.449	-	-	14.031	1.602
Sevilla	31.553	3.854	35.407	-	-	53.401	11.289
ANDALUCÍA	76.195	10.045	86.240	-	-	107.190	33.541
Las Palmas	115	69	184	-	-	143	-
S.C. de Tenerife	149	67	216	-	-	173	145
CANARIAS	264	136	400	-	-	316	145
ESPAÑA	465.480	55.906	521.386	-	-	476.139	101.592

SUPERFICIES Y PRODUCCIONES DE CULTIVOS

7.2.2.1. LEGUMINOSAS GRANO-JUDÍAS SECAS: Serie histórica de superficie, rendimiento, producción, precio, valor

Años	Superficie (miles de hectáreas)	Rendimiento (qm/ha)	Producción (miles de toneladas)	Precio medio percibido por los agricultores (euros/100kg)	Valor (1) (miles de euros)
2007	8,5	13,0	11,1	204,75	22.697
2008	7,2	15,4	11,0	198,34	21.913
2009	8,0	16,5	13,2	208,85	27.516
2010	7,1	17,1	12,2	177,91	21.751
2011	7,0	16,7	11,7	185,76	21.736
2012	6,6	15,2	10,0	189,00	18.845
2013	6,8	16,6	11,3	248,18	28.136
2014	7,7	16,3	12,6	235,51	29.743
2015	8,8	19,5	17,1	176,35	30.200
2016	9,4	19,0	17,8	167,00	29.661
2017	10,3	19,1	19,7	181,83	35.775

(1) No se incluye el valor de la semilla selecta.

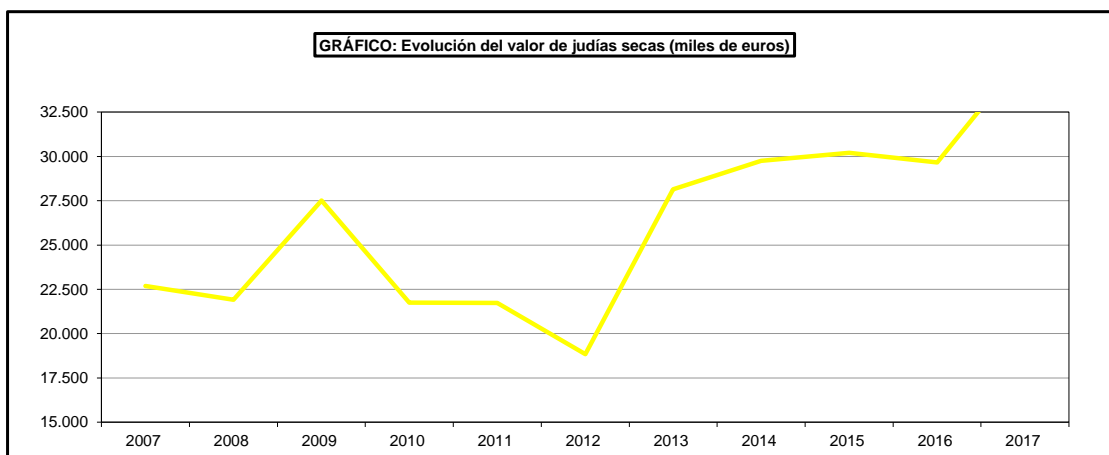
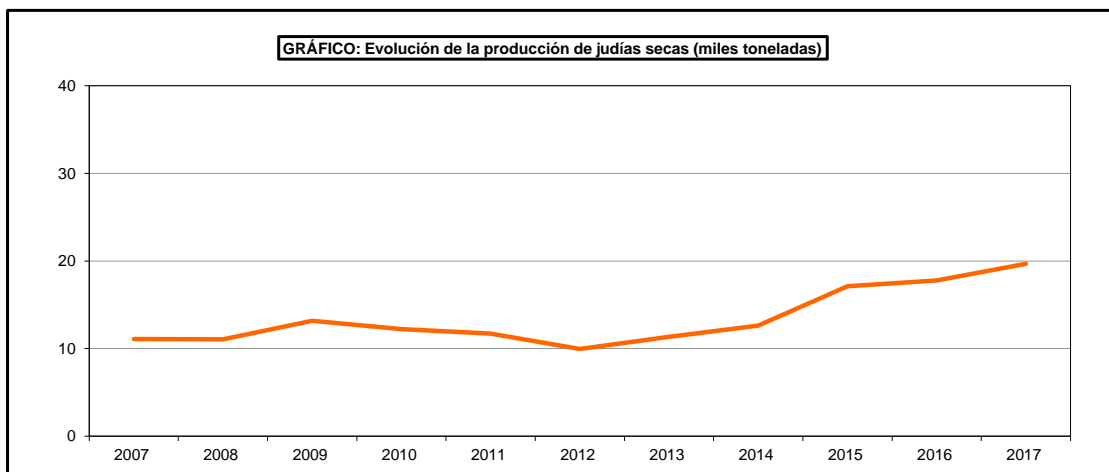
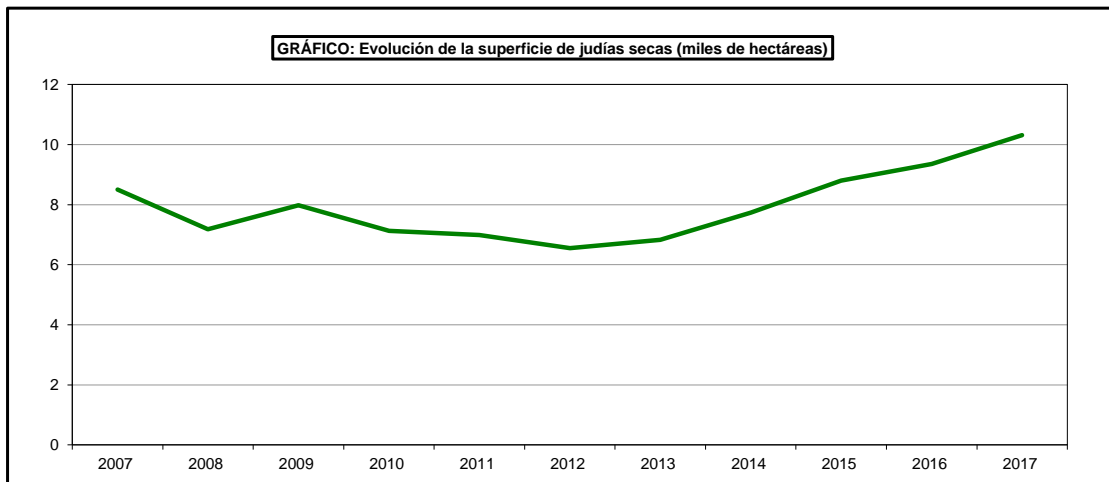

SUPERFICIES Y PRODUCCIONES DE CULTIVOS

7.2.2.2. LEGUMINOSAS GRANO-JUDÍAS SECAS: Serie histórica de superficie y producción según sistemas de cultivo

Años	En cultivo único		Asociadas con maíz	
	Superficie (miles de hectáreas)	Producción (miles de toneladas)	Superficie (miles de hectáreas)	Producción (miles de toneladas)
2007	6,5	9,8	2,0	1,3
2008	5,1	9,0	2,1	2,1
2009	6,2	11,4	1,8	1,8
2010	5,8	10,8	1,3	1,4
2011	5,6	10,3	1,4	1,4
2012	5,0	8,2	1,6	1,8
2013	5,4	9,2	1,5	2,2
2014	6,3	10,2	1,4	2,5
2015	7,2	14,4	1,6	2,7
2016	7,9	15,2	1,5	2,5
2017	8,8	17,5	1,5	2,2

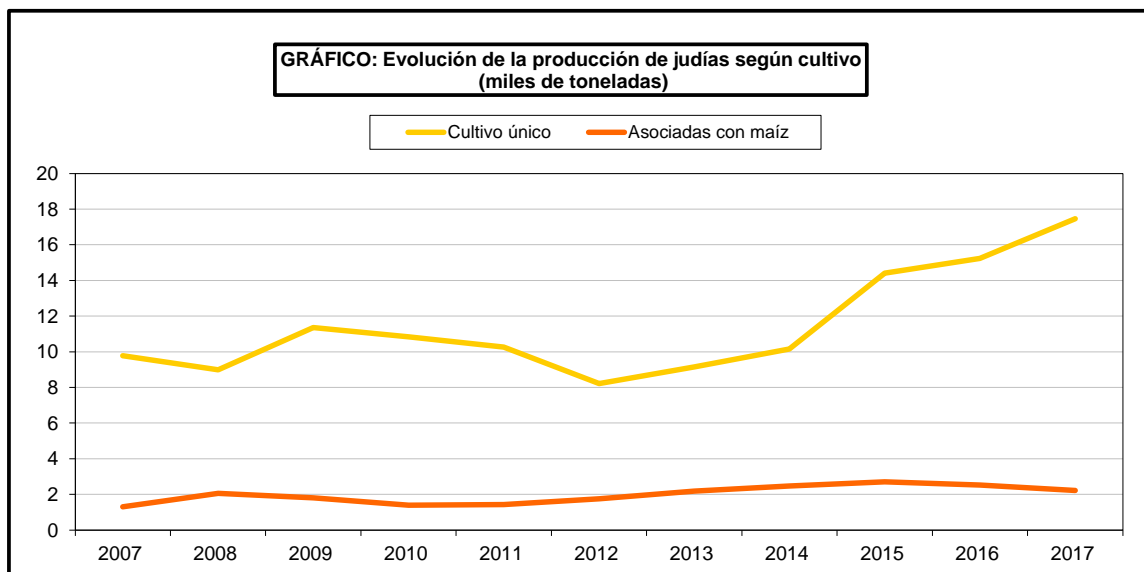
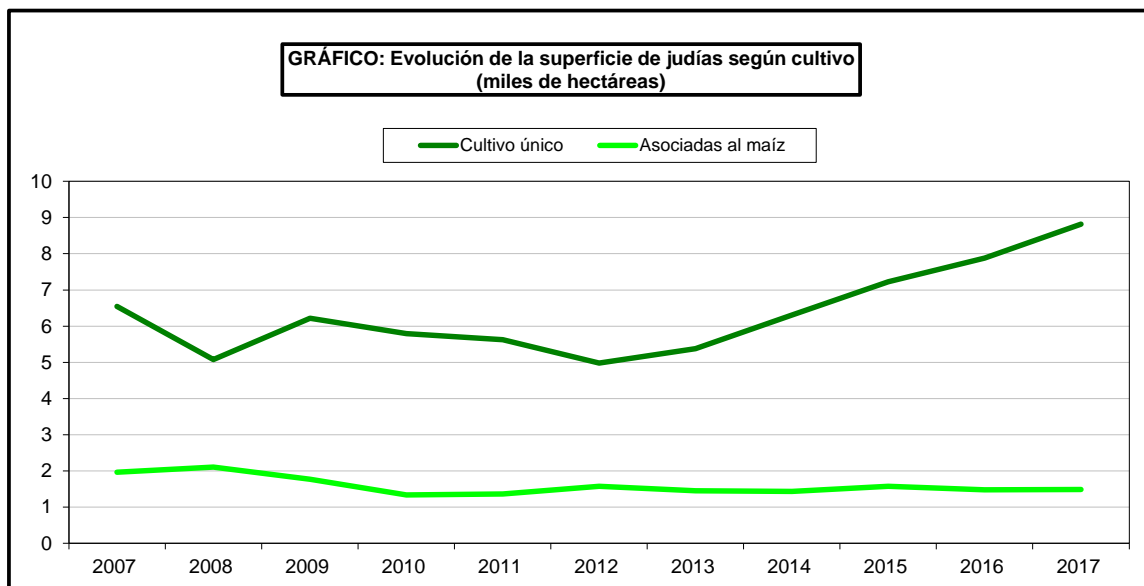

SUPERFICIES Y PRODUCCIONES DE CULTIVOS

7.2.2.3. LEGUMINOSAS GRANO-JUDÍAS SECAS: Análisis provincial de superficie, rendimiento y producción, 2017

Provincias y Comunidades Autónomas	Superficie (hectáreas)			Rendimiento (kg/ha)		Producción de grano (toneladas)	Paja cosechada (toneladas)
	Secano	Regadío	Total	Secano	Regadío		
A Coruña	931	49	980	2.030	2.030	1.989	1.448
Lugo	728	38	766	1.810	1.810	1.386	791
Ourense	217	11	228	1.810	1.810	413	250
Pontevedra	280	15	295	2.460	2.460	726	101
GALICIA	2.156	113	2.269	1.989	1.992	4.514	2.590
P. DE ASTURIAS	1.090	45	1.135	587	1.700	716	-
CANTABRIA	-	-	-	-	-	-	-
Alava	124	82	206	1.396	2.340	365	-
Guipúzcoa	280	-	280	602	-	169	-
Vizcaya	220	5	225	751	2.000	176	-
PAÍS VASCO	624	87	711	812	2.320	710	-
NAVARRA	23	80	103	935	2.337	208	-
LA RIOJA	-	163	163	-	1.850	302	65
Huesca	-	7	7	-	2.400	17	-
Teruel	-	-	-	-	-	-	-
Zaragoza	-	2	2	-	2.100	4	-
ARAGÓN	-	9	9	-	2.333	21	-
Barcelona	10	123	133	449	1.125	143	-
Girona	62	20	82	1.126	1.990	110	-
Lleida	-	6	6	-	1.890	11	3
Tarragona	-	37	37	-	1.500	56	-
CATALUÑA	72	186	258	1.032	1.317	320	3
BALEARES	8	-	8	702	-	6	5
Ávila	-	195	195	-	1.700	332	17
Burgos	-	42	42	-	1.400	59	-
León	-	4.893	4.893	-	2.400	11.743	3.522
Palencia	8	95	103	1.200	1.200	124	-
Salamanca	-	51	51	-	1.000	51	25
Segovia	-	30	30	-	2.000	60	30
Soria	-	-	-	-	-	-	-
Valladolid	-	14	14	-	2.500	35	-
Zamora	-	128	128	-	2.000	256	77
CASTILLA Y LEÓN	8	5.448	5.456	1.200	2.322	12.660	3.671
MADRID	-	-	-	-	-	-	-
Albacete	-	25	25	-	1.800	45	2
Ciudad Real	-	5	5	-	1.000	5	-
Cuenca	-	-	-	-	-	-	-
Guadalajara	-	5	5	-	900	5	1
Toledo	4	-	4	250	-	1	-
CASTILLA-LA MANCHA	4	35	39	250	1.557	56	3
Alicante	1	3	4	350	1.350	4	-
Castellón	-	-	-	-	-	-	-
Valencia	-	-	-	-	-	-	-
C. VALENCIANA	1	3	4	350	1.350	4	-
R. DE MURCIA	2	2	4	510	1.650	4	4
Badajoz	-	1	1	-	1.865	2	-
Cáceres	-	4	4	-	2.070	8	-
EXTREMADURA	-	5	5	-	2.029	10	-
Almería	4	6	10	500	2.000	14	7
Cádiz	-	-	-	-	-	-	-
Córdoba	-	-	-	-	-	-	-
Granada	1	2	3	100	1.250	3	3
Huelva	-	-	-	-	-	-	-
Jaén	3	2	5	800	1.200	5	5
Málaga	4	-	4	750	1.150	3	-
Sevilla	6	3	9	1.200	1.600	12	2
ANDALUCÍA	18	13	31	817	1.669	37	17
Las Palmas	11	35	46	773	1.000	44	-
S.C. de Tenerife	12	57	69	500	1.000	63	54
CANARIAS	23	92	115	631	1.000	107	54
ESPAÑA	4.029	6.281	10.310	1.385	2.244	19.675	6.412

SUPERFICIES Y PRODUCCIONES DE CULTIVOS

7.2.2.4. CEREALES GRANO-JUDÍAS SECAS: Análisis provincial de superficie y producción según sistemas de cultivo, 2017

Provincias y Comunidades Autónomas	En cultivo único		Asociadas a maíz	
	Superficie (hectáreas)	Producción (toneladas)	Superficie (hectáreas)	Producción (toneladas)
A Coruña	392	795	588	1.194
Lugo	718	1.299	48	87
Ourense	164	298	64	115
Pontevedra	86	212	209	514
GALICIA	1.360	2.604	909	1.910
P. DE ASTURIAS	752	559	383	157
CANTABRIA	-	-	-	-
Alava	204	363	2	2
Gipúzcoa	196	118	84	51
Vizcaya	159	126	66	50
PAÍS VASCO	559	607	152	103
NAVARRA	103	208	-	-
LA RIOJA	163	302	-	-
Huesca	7	17	-	-
Teruel	-	-	-	-
Zaragoza	2	4	-	-
ARAGÓN	9	21	-	-
Barcelona	133	143	-	-
Girona	82	110	-	-
Lleida	6	11	-	-
Tarragona	37	56	-	-
CATALUÑA	258	320	-	-
BALEARES	8	6	-	-
Ávila	195	332	-	-
Burgos	42	59	-	-
León	4.893	11.743	-	-
Palencia	103	124	-	-
Salamanca	51	51	-	-
Segovia	30	60	-	-
Soria	-	-	-	-
Valladolid	14	35	-	-
Zamora	128	256	-	-
CASTILLA Y LEÓN	5.456	12.660	-	-
MADRID	-	-	-	-
Albacete	25	45	-	-
Ciudad Real	5	5	-	-
Cuenca	-	-	-	-
Guadalajara	5	5	-	-
Toledo	4	1	-	-
CASTILLA-LA MANCHA	39	56	-	-
Alicante	4	4	-	-
Castellón	-	-	-	-
Valencia	-	-	-	-
C. VALENCIANA	4	4	-	-
R. DE MURCIA	4	4	-	-
Badajoz	1	2	-	-
Cáceres	4	8	-	-
EXTREMADURA	5	10	-	-
Almería	10	14	-	-
Cádiz	-	-	-	-
Córdoba	-	-	-	-
Granada	1	-	2	3
Huelva	-	-	-	-
Jaén	5	5	-	-
Málaga	4	3	-	-
Sevilla	9	12	-	-
ANDALUCÍA	29	34	2	3
Las Palmas	46	44	-	-
S.C. de Tenerife	26	24	43	39
CANARIAS	72	68	43	39
ESPAÑA	8.821	17.463	1.489	2.212

SUPERFICIES Y PRODUCCIONES DE CULTIVOS

7.2.3.1. LEGUMINOSAS GRANO- HABAS SECAS:

Serie histórica de superficie, rendimiento, producción, precio, valor

Años	Superficie (miles de hectáreas)	Rendimiento (qm/ha)	Producción (miles de toneladas)	Precio medio percibido por los agricultores (euros/100kg)	Valor (1) (miles de euros)
2007	25,7	14,9	38,2	24,9	9.511,6
2009	21,2	12,9	27,5	30,7	8.432,1
2009	18,7	14,9	27,9	32,5	9.059,2
2010	24,7	14,7	36,3	18,5	6.730,9
2011	28,0	15,3	42,9	25,7	11.007,8
2012	24,6	10,5	25,9	31,0	8.020,1
2013	17,5	15,8	27,8	30,3	8.422,1
2014	23,2	16,8	38,9	25,0	9.715,8
2015	50,1	13,1	65,5	22,5	14.725,0
2016	47,1	11,4	53,6	20,8	11.148,6
2017	36,6	13,3	48,5	21,3	10.333,4

(1) No se incluye el valor de la semilla seleccionada.

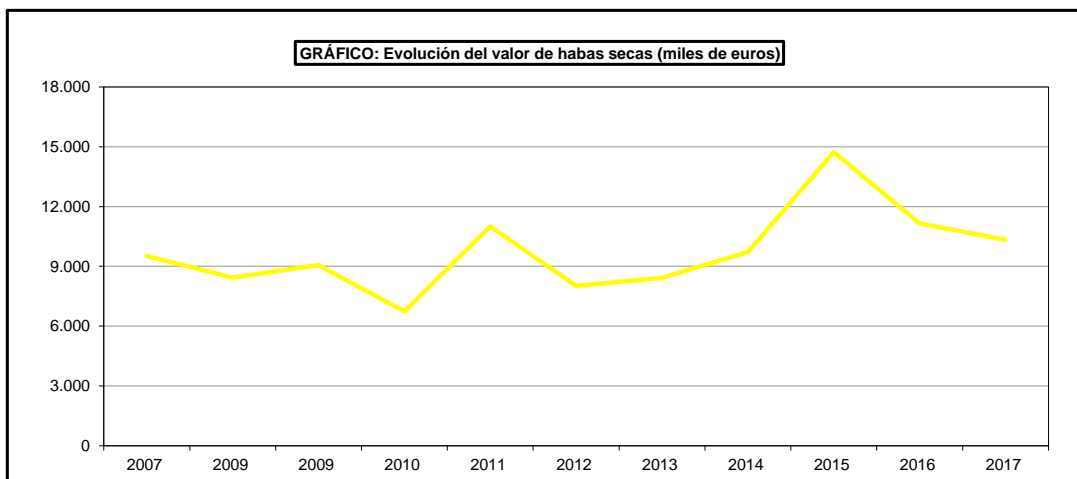
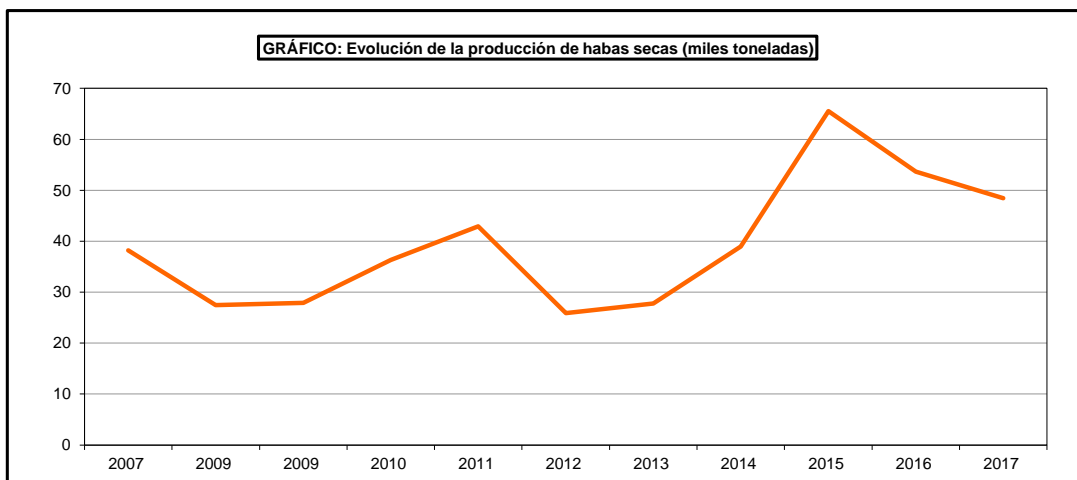
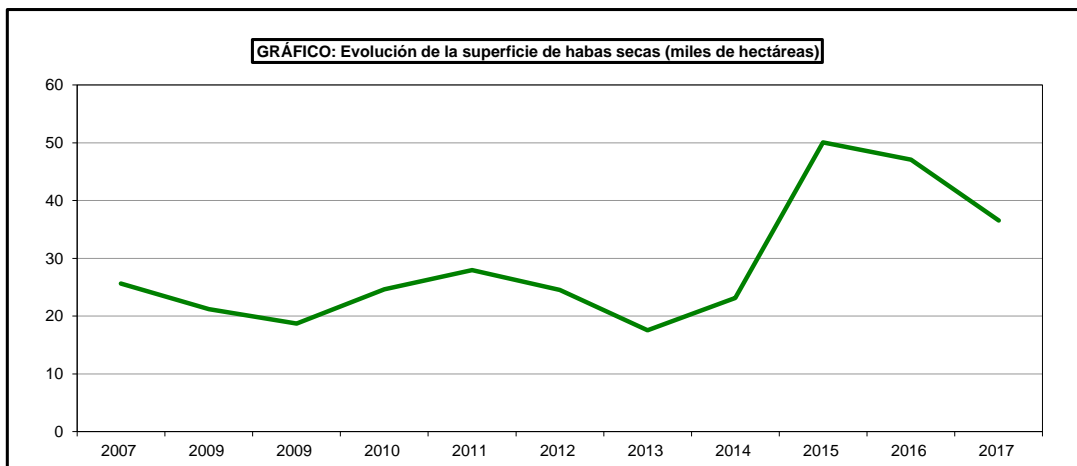

SUPERFICIES Y PRODUCCIONES DE CULTIVOS

7.2.3.2. LEGUMINOSAS GRANO- HABAS SECAS: Serie histórica de superficie y producción según su utilización

Años	Consumo animal		Consumo humano	
	Superficie (miles de hectáreas)	Producción (miles de toneladas)	Superficie (miles de hectáreas)	Producción (miles de toneladas)
2007	25,2	37,5	0,4	0,7
2008	20,2	26,0	1,0	1,5
2009	18,6	27,7	0,1	0,2
2010	27,6	42,3	0,4	0,6
2012	24,2	25,3	0,4	0,6
2013	17,1	27,2	0,4	0,5
2014	22,9	38,7	0,2	0,2
2015	49,2	63,4	0,9	2,2
2016	46,7	52,9	0,4	0,8
2017	36,5	48,4	0,1	0,1

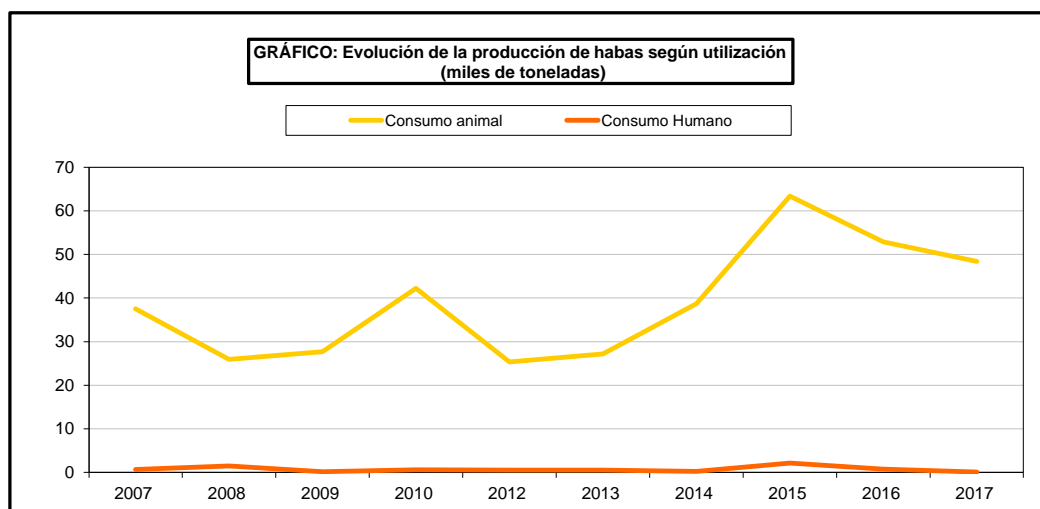
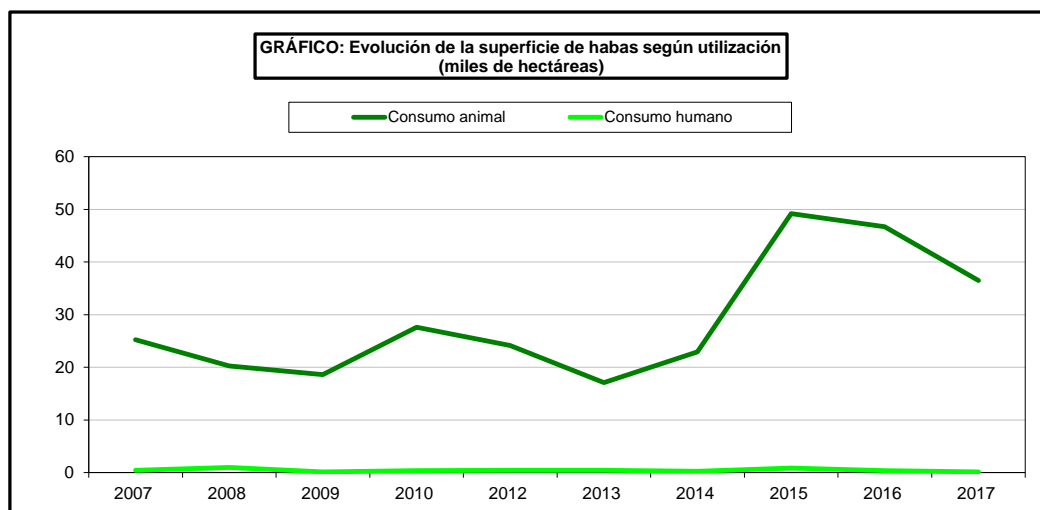

SUPERFICIES Y PRODUCCIONES DE CULTIVOS

7.2.3.3. LEGUMINOSAS GRANO-HABAS SECAS: Análisis provincial de superficie, rendimiento y producción, 2017

Provincias y Comunidades Autónomas	Superficie (hectáreas)			Rendimiento (kg/ha)		Producción de grano (toneladas)	Paja cosechada (toneladas)
	Secano	Regadío	Total	Secano	Regadío		
A Coruña	-	-	-	-	-	-	-
Lugo	-	-	-	-	-	-	-
Ourense	-	-	-	-	-	-	-
Pontevedra	-	-	-	-	-	-	-
GALICIA	-	-	-	-	-	-	-
P. DE ASTURIAS	-	-	-	-	-	-	-
CANTABRIA	-	-	-	-	-	-	-
Alava	1.126	-	1.126	1.800	-	2.027	-
Guipúzcoa	1	-	1	1.323	-	1	-
Vizcaya	5	-	5	1.150	-	6	-
PAÍS VASCO	1.132	-	1.132	1.797	-	2.034	-
NAVARRA	2.660	81	2.741	2.113	2.497	5.824	-
LA RIOJA	89	15	104	1.400	2.700	165	41
Huesca	353	178	531	1.697	3.800	1.276	-
Teruel	-	-	-	-	-	-	-
Zaragoza	11	371	382	1.523	2.750	1.037	435
ARAGÓN	364	549	913	1.692	3.090	2.313	435
Barcelona	276	44	320	642	1.905	261	-
Girona	477	229	706	2.390	2.652	1.747	-
Lleida	30	12	42	1.544	3.460	88	26
Tarragona	41	12	53	700	2.000	53	-
CATALUÑA	824	297	1.121	1.690	2.548	2.149	26
BALEARES	2.358	-	2.358	541	-	1.276	893
Ávila	-	-	-	-	-	-	-
Burgos	566	-	570	2.500	4.000	1.431	-
León	-	14	14	-	2.200	31	6
Palencia	165	14	179	300	500	57	-
Salamanca	9	2	11	800	1.100	9	3
Segovia	10	-	10	600	-	6	6
Soria	-	-	-	-	-	-	-
Valladolid	-	-	-	-	-	-	-
Zamora	-	-	-	-	-	-	-
CASTILLA Y LEÓN	750	34	784	1.970	1.647	1.534	15
MADRID	13	1	14	400	750	6	4
Albacete	-	-	-	-	-	-	-
Ciudad Real	50	11	61	820	1.700	60	-
Cuenca	5	1	6	400	1.500	4	-
Guadalajara	-	81	81	-	1.800	146	15
Toledo	18	10	28	200	750	11	1
CASTILLA-LA MANCHA	73	103	176	638	1.684	221	16
Alicante	4	26	30	600	2.200	60	40
Castellón	-	-	-	-	-	-	-
Valencia	-	-	-	-	-	-	-
C. VALENCIANA	4	26	30	600	2.200	60	40
R. DE MURCIA	8	3	11	515	2.950	13	3
Badajoz	1.590	-	1.590	970	-	1.542	-
Cáceres	-	-	-	-	-	-	-
EXTREMADURA	1.590	-	1.590	970	-	1.542	-
Almería	18	11	29	556	2.636	39	20
Cádiz	4.742	443	5.185	1.200	1.450	6.332	6.966
Córdoba	4.502	1.255	5.757	800	800	4.606	5.066
Granada	261	240	501	408	954	335	365
Huelva	1.200	-	1.200	1.300	-	1.560	-
Jaén	258	11	269	900	1.800	252	277
Málaga	2.694	740	3.434	1.160	3.600	5.789	49
Sevilla	7.374	1.799	9.173	1.200	1.960	12.375	3.094
ANDALUCÍA	21.049	4.499	25.548	1.101	1.804	31.288	15.837
Las Palmas	4	16	20	1.100	1.000	20	-
S.C. de Tenerife	26	6	32	600	1.200	23	17
CANARIAS	30	22	52	667	1.055	43	17
ESPAÑA	30.944	5.630	36.574	1.207	1.977	48.468	17.327

SUPERFICIES Y PRODUCCIONES DE CULTIVOS

7.2.3.4. LEGUMINOSAS GRANO-HABAS SECAS:

Análisis provincial de superficie y producción según su utilización, 2017

Provincias y Comunidades Autónomas	Consumo animal		Consumo humano	
	Superficie (hectáreas)	Producción (toneladas)	Superficie (hectáreas)	Producción (toneladas)
A Coruña	-	-	-	-
Lugo	-	-	-	-
Ourense	-	-	-	-
Pontevedra	-	-	-	-
GALICIA	-	-	-	-
P. DE ASTURIAS	-	-	-	-
CANTABRIA	-	-	-	-
Alava	1.119	2.014	7	13
Guipúzcoa	1	1	-	-
Vizcaya	5	6	-	-
PAÍS VASCO	1.125	2.021	7	13
NAVARRA	2.741	5.824	-	-
LA RIOJA	104	165	-	-
Huesca	531	1.276	-	-
Teruel	-	-	-	-
Zaragoza	382	1.037	-	-
ARAGÓN	913	2.313	-	-
Barcelona	320	261	-	-
Girona	706	1.747	-	-
Lleida	42	88	-	-
Tarragona	53	53	-	-
CATALUÑA	1.121	2.149	-	-
BALEARES	2.358	1.276	-	-
Avila	-	-	-	-
Burgos	570	1.431	-	-
León	14	31	-	-
Palencia	179	57	-	-
Salamanca	11	9	-	-
Segovia	10	6	-	-
Soria	-	-	-	-
Valladolid	-	-	-	-
Zamora	-	-	-	-
CASTILLA Y LEÓN	784	1.534	-	-
MADRID	14	6	-	-
Albacete	-	-	-	-
Ciudad Real	61	60	-	-
Cuenca	6	4	-	-
Guadalajara	81	146	-	-
Toledo	28	11	-	-
CASTILLA-LA MANCHA	176	221	-	-
Alicante	30	60	-	-
Castellón	-	-	-	-
Valencia	-	-	-	-
C. VALENCIANA	30	60	-	-
R. DE MURCIA	-	-	11	13
Badajoz	1.590	1.542	-	-
Cáceres	-	-	-	-
EXTREMADURA	1.590	1.542	-	-
Almería	29	39	-	-
Cádiz	5.185	6.332	-	-
Córdoba	5.757	4.606	-	-
Granada	467	308	34	27
Huelva	1.200	1.560	-	-
Jaén	269	252	-	-
Málaga	3.434	5.789	-	-
Sevilla	9.173	12.375	-	-
ANDALUCÍA	25.514	31.261	34	27
Las Palmas	-	-	20	20
S.C. de Tenerife	-	-	32	23
CANARIAS	-	-	52	43
ESPAÑA	36.470	48.372	104	96

SUPERFICIES Y PRODUCCIONES DE CULTIVOS

7.2.4.1. LEGUMINOSAS GRANO-LENTEJAS:

Serie histórica de superficie, rendimiento, producción, precio, valor

Años	Superficie (miles de hectáreas)	Rendimiento (qm/ha)	Producción (miles de toneladas)	Precio medio percibido por los agricultores (euros/100kg)	Valor (1) (miles de euros)
2007	16,9	8,6	14,5	60,85	8.821
2008	16,9	7,4	12,5	57,90	7.247
2009	23,1	5,2	11,9	60,79	7.234
2010	29,5	7,7	22,7	71,79	16.307
2011	38,6	5,3	20,4	76,19	15.563
2012	36,3	4,1	15,0	79,49	11.960
2013	31,5	12,9	40,6	55,00	22.314
2014	31,4	7,6	23,9	46,23	11.051
2015	29,7	7,8	23,2	59,55	13.811
2016	26,4	11,3	29,8	65,54	19.549
2017	36,5	6,7	24,4	68,41	16.663

(1) No se incluye el valor de la semilla selecta.

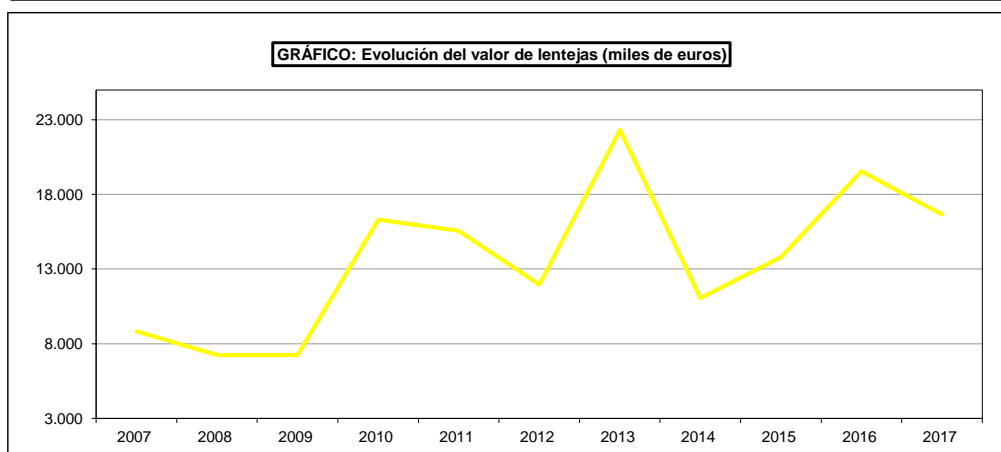
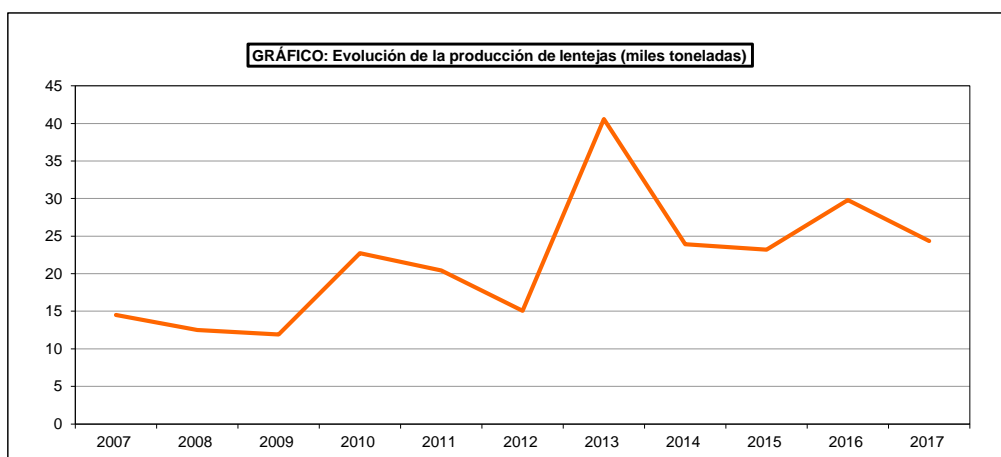
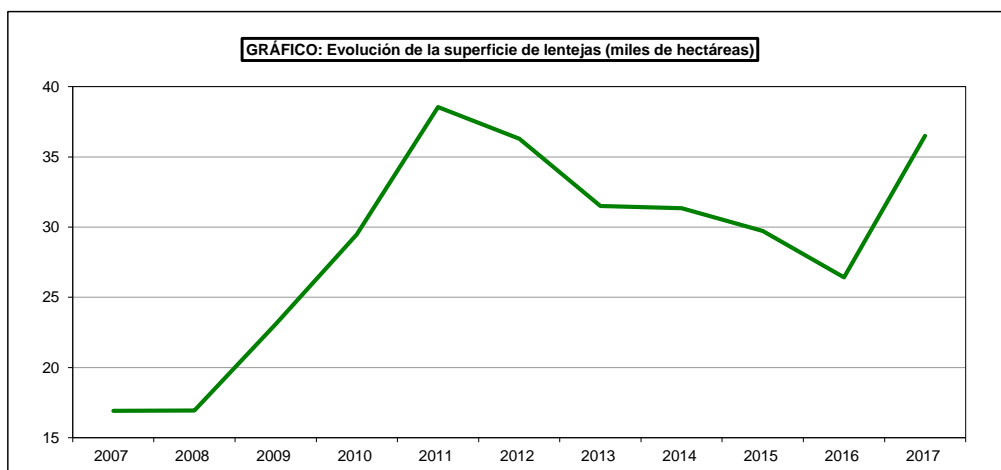

SUPERFICIES Y PRODUCCIONES DE CULTIVOS

7.2.4.2. LEGUMINOSAS GRANO- LENTEJAS: Análisis provincial de superficie, rendimiento y producción, 2017

Provincias y Comunidades Autónomas	Superficie (hectáreas)			Rendimiento (kg/ha)		Producción de grano (toneladas)	Paja cosechada (toneladas)
	Secano	Regadío	Total	Secano	Regadío		
A Coruña	-	-	-	-	-	-	-
Lugo	-	-	-	-	-	-	-
Ourense	-	-	-	-	-	-	-
Pontevedra	-	-	-	-	-	-	-
GALICIA	-	-	-	-	-	-	-
P. DE ASTURIAS	-	-	-	-	-	-	-
CANTABRIA	-	-	-	-	-	-	-
Alava	7	-	7	1.200	-	8	-
Guipúzcoa	1	-	1	968	-	1	-
Vizcaya	1	-	1	900	-	1	-
PAÍS VASCO	9	-	9	1.141	-	10	-
NAVARRA	12	13	25	683	1.637	29	-
LA RIOJA	2	-	2	950	-	2	1
Huesca	-	9	9	-	3.000	28	-
Teruel	15	-	15	400	1.700	6	-
Zaragoza	152	4	156	495	1.700	82	34
ARAGÓN	167	13	180	486	2.600	116	34
Barcelona	51	2	53	1.002	1.950	55	-
Girona	2	4	6	800	2.150	10	-
Lleida	8	3	11	838	1.350	11	3
Tarragona	5	-	5	800	-	4	-
CATALUÑA	66	9	75	961	1.839	80	3
BALEARES	4	-	4	900	-	4	4
Ávila	24	-	24	275	-	7	-
Burgos	201	-	201	500	-	101	-
León	139	-	139	400	-	56	19
Palencia	481	12	493	300	600	152	-
Salamanca	1.265	47	1.312	300	550	405	211
Segovia	172	7	179	400	1.000	76	61
Soria	27	-	27	300	-	8	2
Valladolid	7.267	-	7.267	200	-	1.453	-
Zamora	104	25	129	250	750	45	14
CASTILLA Y LEÓN	9.680	91	9.771	232	646	2.303	307
MADRID	228	24	252	275	775	81	61
Albacete	6.330	750	7.080	650	1.700	5.390	1.078
Ciudad Real	609	150	759	566	1.000	495	-
Cuenca	14.670	148	14.818	1.000	2.300	15.010	3.002
Guadalajara	631	6	637	400	500	255	13
Toledo	2.568	170	2.738	150	550	479	57
CASTILLA-LA MANCHA	24.808	1.224	26.032	797	1.521	21.629	4.150
Alicante	6	-	6	300	-	2	-
Castellón	3	-	3	455	-	1	1
Valencia	-	-	-	-	-	-	-
C. VALENCIANA	9	-	9	352	-	3	1
R. DE MURCIA	-	-	-	-	-	-	-
Badajoz	-	-	-	-	-	-	-
Cáceres	-	-	-	-	-	-	-
EXTREMADURA	-	-	-	-	-	-	-
Almería	-	-	-	-	-	-	-
Cádiz	24	-	24	1.000	-	24	-
Córdoba	-	2	2	-	1.000	2	-
Granada	45	1	46	302	470	14	18
Huelva	-	-	-	-	-	-	-
Jaén	8	-	8	600	-	5	7
Málaga	-	-	-	-	-	-	-
Sevilla	32	-	32	1.000	-	32	-
ANDALUCÍA	109	3	112	682	823	77	25
Las Palmas	31	1	32	655	1.300	22	-
S.C. de Tenerife	1	-	1	600	-	1	-
CANARIAS	32	1	33	653	1.300	23	-
ESPAÑA	35.126	1.378	36.504	636	1.462	24.357	4.586

SUPERFICIES Y PRODUCCIONES DE CULTIVOS

7.2.5.1. LEGUMINOSAS GRANO-GARBANZOS:

Serie histórica de superficie, rendimiento, producción, precio, valor

Años	Superficie (miles de hectáreas)	Rendimiento (qm/ha)	Producción (miles de toneladas)	Precio medio percibido por los agricultores (euros/100kg)	Valor (1) (miles de euros)
2007	30,6	9,8	30,0	63,25	18.993
2008	20,8	9,8	20,5	65,73	13.485
2009	25,2	8,6	21,6	67,07	14.466
2010	30,7	9,8	30,1	62,83	18.939
2011	36,1	9,0	32,4	65,27	21.153
2012	33,8	5,9	20,0	65,42	13.104
2013	27,3	9,6	26,1	66,51	17.341
2014	38,6	8,8	34,0	54,87	18.631
2015	37,9	7,2	27,3	58,91	16.111
2016	33,7	11,1	37,4	61,51	23.017
2017	51,9	10,9	56,5	92,27	52.131

(1) No se incluye el valor de la semilla selecta.

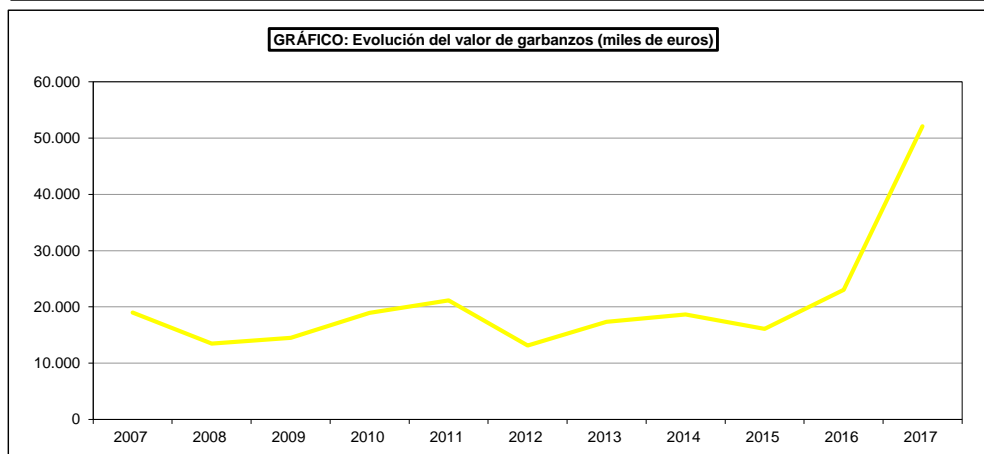
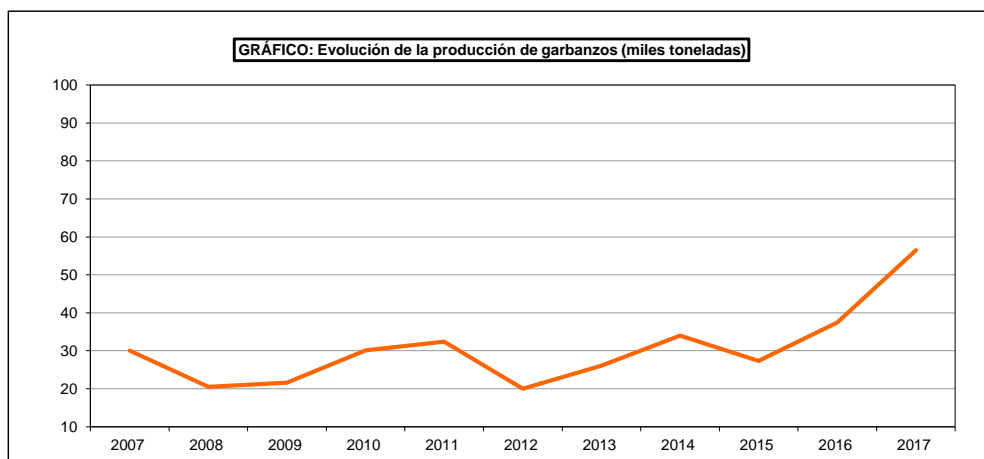
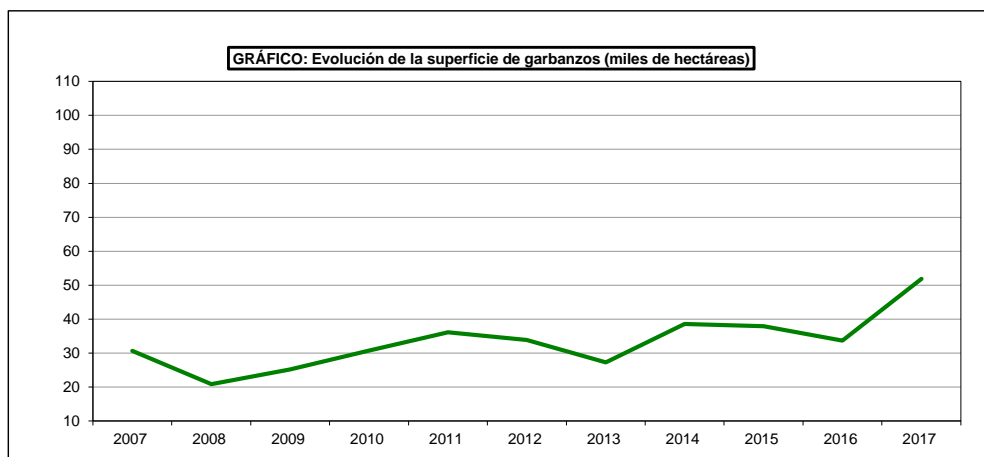

SUPERFICIES Y PRODUCCIONES DE CULTIVOS

7.2.5.2. LEGUMINOSAS GRANO-GARBANZOS: Análisis provincial de superficie, rendimiento y producción, 2017

Provincias y Comunidades Autónomas	Superficie (hectáreas)			Rendimiento (kg/ha)		Producción	Paja
	Secano	Regadío	Total	Secano	Regadío	de grano	cosechada
						(toneladas)	(toneladas)
A Coruña	-	-	-	-	-	-	-
Lugo	-	-	-	-	-	-	-
Ourense	13	3	16	900	900	14	68
Pontevedra	-	-	-	-	-	-	-
GALICIA	13	3	16	900	900	14	68
P. DE ASTURIAS	-	-	-	-	-	-	-
CANTABRIA	-	-	-	-	-	-	-
Alava	41	-	41	1.750	-	72	-
Guipúzcoa	-	-	-	-	-	-	-
Vizcaya	1	-	1	950	-	1	-
PAÍS VASCO	42	-	42	1.731	-	73	-
NAVARRA	21	23	44	693	1.614	52	-
LA RIOJA	10	14	24	700	2.000	35	10
Huesca	21	3	24	1.667	3.000	46	-
Teruel	12	-	12	333	2.000	4	-
Zaragoza	19	1	20	458	2.300	11	5
ARAGÓN	52	4	56	917	2.825	61	5
Barcelona	139	14	153	656	1.041	106	-
Girona	9	2	11	720	2.125	11	-
Lleida	46	24	70	802	1.620	76	23
Tarragona	32	8	40	800	1.200	35	-
CATALUÑA	226	48	274	709	1.402	228	23
BALEARES	334	-	334	449	-	150	105
Avila	133	-	133	443	-	59	7
Burgos	417	-	417	600	-	250	-
León	586	192	778	700	1.500	698	342
Palencia	351	42	393	500	500	197	-
Salamanca	2.847	248	3.095	600	900	1.931	529
Segovia	300	13	313	500	1.000	163	81
Soria	65	2	67	300	1.000	22	-
Valladolid	2.038	-	2.038	350	-	713	-
Zamora	1.302	223	1.525	250	700	482	14
CASTILLA Y LEÓN	8.039	720	8.759	474	977	4.515	973
MADRID	473	37	510	330	765	184	138
Albacete	230	60	290	600	1.600	234	23
Ciudad Real	357	10	367	938	1.550	350	-
Cuenca	663	7	670	420	825	284	-
Guadalajara	1.272	26	1.298	400	500	522	26
Toledo	1.965	255	2.220	160	525	448	54
CASTILLA-LA MANCHA	4.487	358	4.845	351	738	1.838	103
Alicante	7	-	7	450	-	3	-
Castellón	12	-	12	490	-	6	4
Valencia	-	-	-	-	-	-	-
C. VALENCIANA	19	-	19	475	-	9	4
R. DE MURCIA	11	-	11	570	-	6	3
Badajoz	2.550	-	2.550	875	-	2.231	-
Cáceres	46	-	46	800	-	37	-
EXTREMADURA	2.596	-	2.596	874	-	2.268	-
Almería	111	3	114	396	2.000	50	25
Cádiz	4.735	470	5.205	1.100	1.650	5.984	1.174
Córdoba	2.575	509	3.084	1.200	1.200	3.700	1.557
Granada	1.244	120	1.364	354	776	533	528
Huelva	1.035	160	1.195	980	1.630	1.275	-
Jaén	349	19	368	650	1.100	248	104
Málaga	2.860	117	2.977	1.000	2.250	3.123	-
Sevilla	18.618	1.373	19.991	1.580	1.980	32.135	6.427
ANDALUCÍA	31.527	2.771	34.298	1.342	1.714	47.048	9.815
Las Palmas	27	1	28	569	1.000	17	-
S.C. de Tenerife	-	-	-	-	-	-	-
CANARIAS	27	1	28	569	1.000	17	-
ESPAÑA	47.877	3.979	51.856	1.057	1.481	56.498	11.247

SUPERFICIES Y PRODUCCIONES DE CULTIVOS

7.2.6.1. LEGUMINOSAS GRANO-GUISANTES SECOS:

Serie histórica de superficie, rendimiento, producción, precio, valor

Años	Superficie (miles de hectáreas)	Rendimiento (qm/ha)	Producción (miles de toneladas)	Precio medio percibido por los agricultores (euros/100kg)	Valor (1) (miles de euros)
2007	142,2	11,3	160,2	22,03	35.294
2008	101,7	13,5	137,6	21,76	29.935
2009	160,2	9,2	147,9	18,75	27.726
2010	201,5	12,5	251,6	20,29	51.045
2011	241,3	10,5	253,4	22,36	56.666
2012	153,5	7,9	121,0	26,65	32.251
2013	122,2	16,5	201,3	25,93	52.204
2014	139,4	10,2	141,9	25,46	36.116
2015	161,7	12,0	193,4	22,89	44.267
2016	155,4	17,6	274,0	20,66	56.599
2017	173,9	10,7	186,4	21,27	39.649

(1) No se incluye el valor de la semilla selecta.

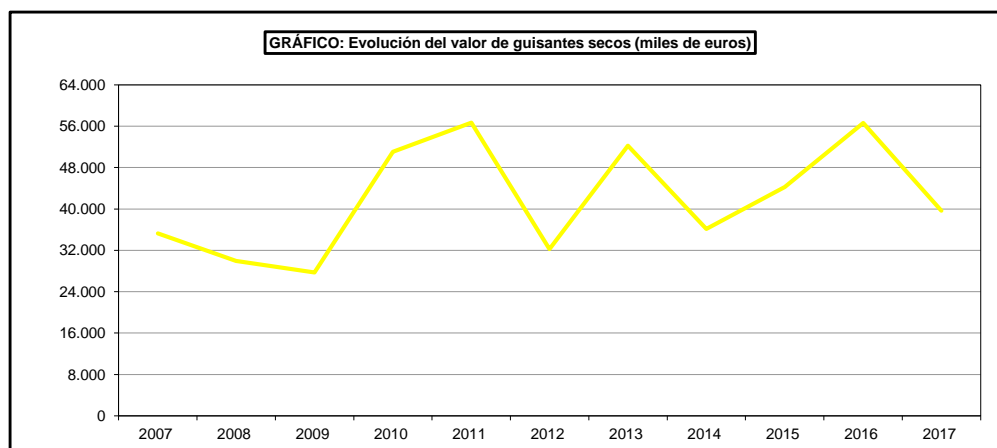
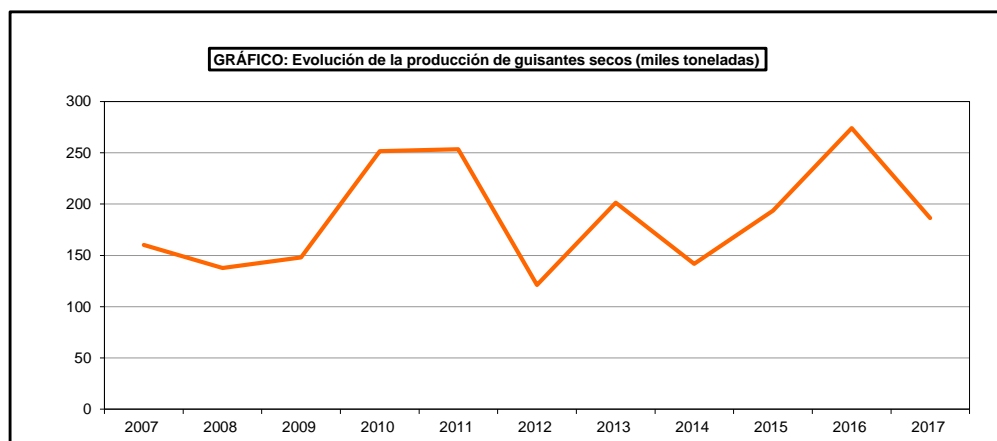
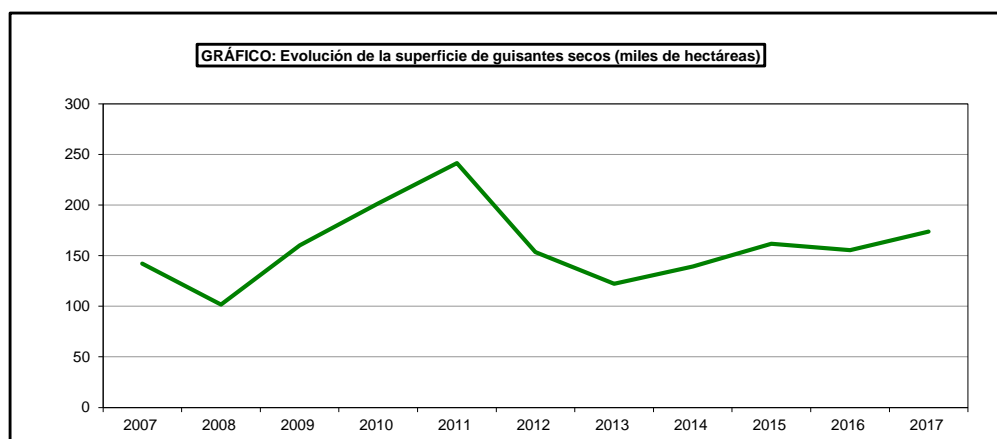

SUPERFICIES Y PRODUCCIONES DE CULTIVOS

7.2.6.2. LEGUMINOSAS GRANO-GUISANTES SECOS: Serie histórica de superficie y producción según su utilización

Años	Consumo animal		Consumo humano	
	Superficie	Producción	Superficie	Producción
	(miles de hectáreas)	(miles de toneladas)	(miles de hectáreas)	(miles de toneladas)
2007	135,0	147,6	7,2	12,6
2008	83,7	127,0	9,4	7,4
2009	150,4	138,5	9,7	9,3
2010	172,1	217,4	29,3	34,2
2011	203,4	228,0	37,9	25,4
2012	143,3	120,2	10,2	0,9
2013	112,9	189,0	9,4	12,3
2014	127,3	132,7	12,0	9,2
2015	156,4	186,4	5,3	7,0
2016	155,2	273,9	0,2	0,1
2017	173,7	186,3	0,2	0,1

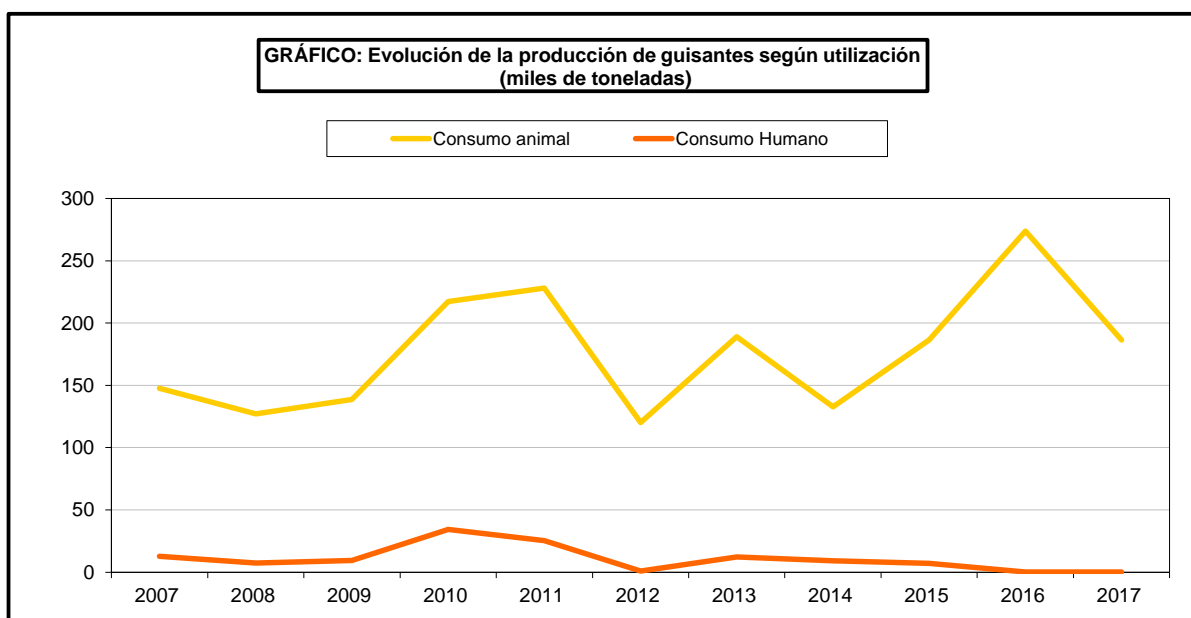
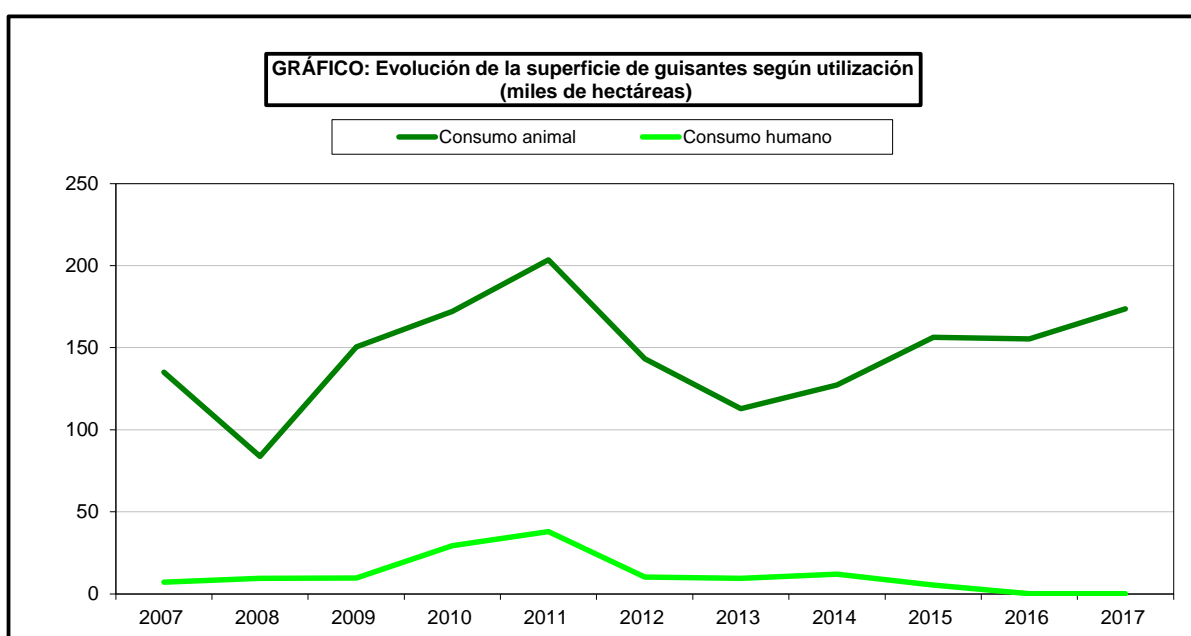

SUPERFICIES Y PRODUCCIONES DE CULTIVOS

7.2.6.3. LEGUMINOSAS GRANO-GUISANTES SECOS:

Análisis provincial de superficie, rendimiento y producción, 2017

Provincias y Comunidades autónomas	Superficie (hectáreas)			Rendimiento (kg/ha)		Producción de grano	Paja cosechada
	Secano	Regadío	Total	Secano	Regadío	(toneladas)	(toneladas)
A Coruña	-	-	-	-	-	-	-
Lugo	-	-	-	-	-	-	-
Ourense	-	-	-	-	-	-	-
Pontevedra	-	-	-	-	-	-	-
GALICIA	-	-	-	-	-	-	-
P. DE ASTURIAS	-	-	-	-	-	-	-
CANTABRIA	-	-	-	-	-	-	-
Alava	858	-	858	2.300	-	1.973	-
Guipúzcoa	-	-	-	-	-	-	-
Vizcaya	-	-	-	-	-	-	-
PAÍS VASCO	858	-	858	2.300	-	1.973	-
NAVARRA	3.770	509	4.279	2.348	2.359	10.054	-
LA RIOJA	1.091	180	1.271	1.100	3.000	1.740	508
Huesca	8.175	2.489	10.664	1.700	4.000	23.853	5.009
Teruel	74	40	114	423	2.793	143	-
Zaragoza	2.815	992	3.807	650	2.500	4.309	2.111
ARAGÓN	11.064	3.521	14.585	1.424	3.564	28.305	7.120
Barcelona	1.638	49	1.687	2.158	2.590	3.662	-
Girona	498	118	616	1.447	2.926	1.066	-
Lleida	5.764	1.238	7.002	1.937	3.882	15.971	4.791
Tarragona	953	83	1.036	800	2.000	928	-
CATALUÑA	8.853	1.488	10.341	1.828	3.659	21.627	4.791
BALEARES	522	-	522	982	-	513	410
Ávila	733	-	733	256	-	188	38
Burgos	7.454	192	7.646	800	2.000	6.347	1.269
León	272	108	380	400	1.350	255	114
Palencia	7.009	383	7.392	350	600	2.683	-
Salamanca	1.422	170	1.592	400	900	722	325
Segovia	746	26	772	250	1.000	213	213
Soria	678	77	755	200	900	205	50
Valladolid	24.269	1.212	25.481	350	2.000	10.918	-
Zamora	6.350	1.525	7.875	150	1.700	3.545	355
CASTILLA Y LEÓN	48.933	3.693	52.626	389	1.631	25.076	2.364
MADRID	4.579	369	4.948	485	1.190	2.660	2.111
Albacete	11.250	4.302	15.552	750	2.400	18.762	3.752
Ciudad Real	10.305	7.250	17.555	1.148	2.000	26.330	-
Cuenca	11.087	1.097	12.184	560	1.300	7.635	1.832
Guadalajara	6.375	458	6.833	1.000	2.000	7.291	365
Toledo	7.227	1.940	9.167	712	1.378	7.819	938
CASTILLA-LA MANCHA	46.244	15.047	61.291	822	1.983	67.837	6.887
Alicante	21	23	44	450	1.750	50	25
Castellón	-	-	-	-	-	-	-
Valencia	184	17	201	550	1.100	120	12
C. VALENCIANA	205	40	245	540	1.474	170	37
R. DE MURCIA	90	6	96	633	2.167	69	19
Badajoz	6.350	-	6.350	1.120	-	7.112	3.000
Cáceres	180	-	180	900	-	162	-
EXTREMADURA	6.530	-	6.530	1.114	-	7.274	3.000
Almería	16	1	17	313	2.000	7	5
Cádiz	993	205	1.198	1.050	1.350	1.319	1.319
Córdoba	6.470	722	7.192	1.200	1.200	8.630	-
Granada	1.321	222	1.543	370	757	658	428
Huelva	120	-	120	1.100	-	132	-
Jaén	94	3	97	680	1.500	68	33
Málaga	1.722	160	1.882	890	1.500	1.773	-
Sevilla	3.748	436	4.184	1.450	2.450	6.503	1.301
ANDALUCÍA	14.484	1.749	16.233	1.137	1.501	19.090	3.086
Las Palmas	20	4	24	550	1.100	15	-
S.C. de Tenerife	5	-	5	600	-	3	1
CANARIAS	25	4	29	560	1.100	18	1
ESPAÑA	147.248	26.606	173.854	867	2.208	186.406	30.334

SUPERFICIES Y PRODUCCIONES CULTIVOS

7.2.6.4. LEGUMINOSAS GRANO-GUISANTES SECOS:

Análisis provincial de superficie y producción según su utilización, 2017

Provincias y Comunidades Autónomas	Consumo animal		Consumo humano	
	Superficie (hectáreas)	Producción (toneladas)	Superficie (hectáreas)	Producción (toneladas)
A Coruña	-	-	-	-
Lugo	-	-	-	-
Ourense	-	-	-	-
Pontevedra	-	-	-	-
GALICIA	-	-	-	-
P. DE ASTURIAS	-	-	-	-
CANTABRIA	-	-	-	-
Alava	858	1.973	-	-
Guipúzcoa	-	-	-	-
Vizcaya	-	-	-	-
PAÍS VASCO	858	1.973	-	-
NAVARRA	4.279	10.054	-	-
LA RIOJA	1.271	1.740	-	-
Huesca	10.664	23.853	-	-
Teruel	114	143	-	-
Zaragoza	3.807	4.309	-	-
ARAGÓN	14.585	28.305	-	-
Barcelona	1.687	3.662	-	-
Girona	616	1.066	-	-
Lleida	7.002	15.971	-	-
Tarragona	1.036	928	-	-
CATALUÑA	10.341	21.627	-	-
BALEARES	522	513	-	-
Ávila	733	188	-	-
Burgos	7.646	6.347	-	-
León	380	255	-	-
Palencia	7.392	2.683	-	-
Salamanca	1.592	722	-	-
Segovia	772	213	-	-
Soria	755	205	-	-
Valladolid	25.481	10.918	-	-
Zamora	7.875	3.545	-	-
CASTILLA Y LEÓN	52.626	25.076	-	-
MADRID	4.948	2.660	-	-
Albacete	15.552	18.762	-	-
Ciudad Real	17.555	26.330	-	-
Cuenca	12.184	7.635	-	-
Guadalajara	6.833	7.291	-	-
Toledo	9.167	7.819	-	-
CASTILLA-LA MANCHA	61.291	67.837	-	-
Alicante	44	50	-	-
Castellón	-	-	-	-
Valencia	201	120	-	-
C. VALENCIANA	245	170	-	-
R. DE MURCIA	91	66	5	3
Badajoz	6.350	7.112	-	-
Cáceres	180	162	-	-
EXTREMADURA	6.530	7.274	-	-
Almería	17	7	-	-
Cádiz	1.198	1.319	-	-
Córdoba	7.192	8.630	-	-
Granada	1.406	586	137	72
Huelva	120	132	-	-
Jaén	97	68	-	-
Málaga	1.882	1.773	-	-
Sevilla	4.184	6.503	-	-
ANDALUCÍA	16.096	19.018	137	72
Las Palmas	-	-	24	15
S.C. de Tenerife	-	-	5	3
CANARIAS	-	-	29	18
ESPAÑA	173.683	186.313	171	93

SUPERFICIES Y PRODUCCIONES DE CULTIVOS

7.2.7.1. LEGUMINOSAS GRANO-VEZA: Serie histórica de superficie, rendimiento, producción, precio y valor

Años	Superficie (miles de hectáreas)	Rendimiento (qm/ha)	Producción (miles de toneladas)	Precio medio percibido por los agricultores (euros/100kg)	Valor (1) (miles de euros)
2007	34,6	9,2	31,9	24,22	7.738
2008	22,5	10,5	23,6	28,94	6.819
2009	47,3	8,7	41,0	25,52	10.458
2010	99,1	10,5	103,7	23,99	24.873
2011	105,5	9,4	99,5	21,76	21.652
2012	100,2	6,0	60,1	26,36	15.834
2013	71,4	11,9	85,3	30,84	26.307
2014	94,7	8,3	79,0	34,54	27.301
2015	104,0	8,2	85,6	38,80	33.211
2016	94,0	12,2	114,9	29,43	33.824
2017	127,0	5,7	72,2	34,07	24.609

(1) No se incluye el valor de la semilla selecta.

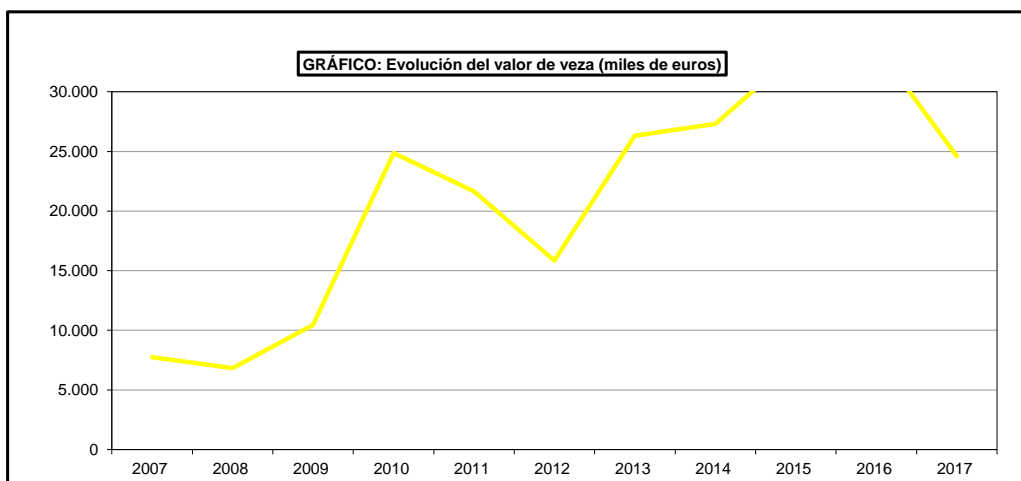
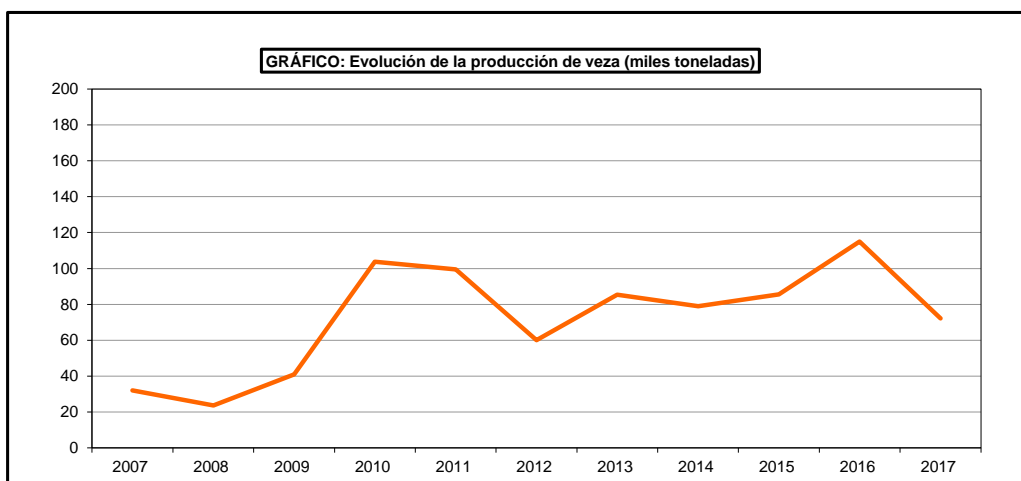
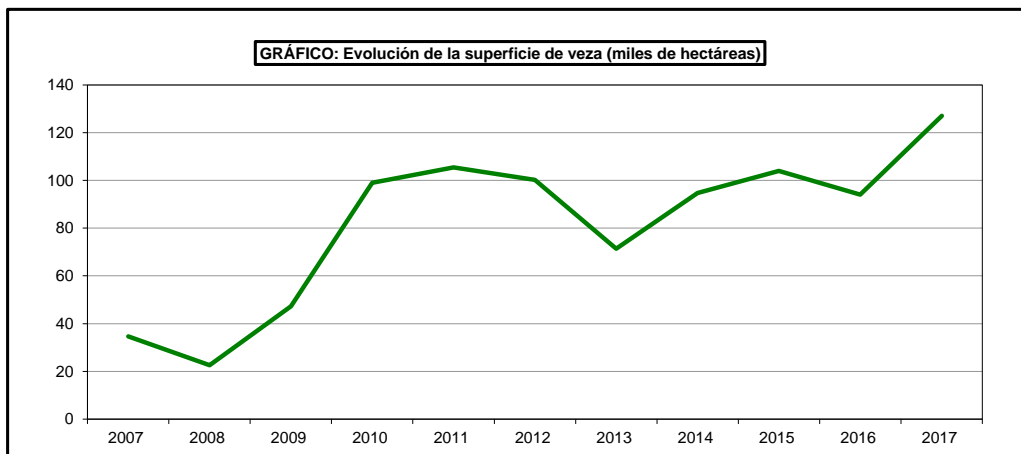

SUPERFICIES Y PRODUCCIONES DE CULTIVOS

7.2.7.2. LEGUMINOSAS GRANO-VEZA: Análisis provincial de superficie, rendimiento y producción, 2017

Provincias y Comunidades Autónomas	Superficie (hectáreas)			Rendimiento (kg/ha)		Producción de grano (toneladas)	Paja cosechada (toneladas)
	Secano	Regadío	Total	Secano	Regadío		
A Coruña	-	-	-	-	-	-	-
Lugo	-	-	-	-	-	-	-
Ourense	-	-	-	-	-	-	-
Pontevedra	-	-	-	-	-	-	-
GALICIA	-	-	-	-	-	-	-
P. DE ASTURIAS	-	-	-	-	-	-	-
CANTABRIA	-	-	-	-	-	-	-
Alava	13	-	13	949	-	12	-
Guipúzcoa	-	-	-	-	-	-	-
Vizcaya	-	-	-	-	-	-	-
PAÍS VASCO	13	-	13	949	-	12	-
NAVARRA	821	42	863	880	1.083	768	-
LA RIOJA	286	32	318	650	2.000	250	127
Huesca	5.680	1.021	6.701	1.200	3.100	9.981	3.493
Teruel	317	84	401	400	1.980	293	3
Zaragoza	1.616	774	2.390	1.921	2.200	4.807	2.355
ARAGÓN	7.613	1.879	9.492	1.320	2.679	15.081	5.851
Barcelona	951	13	964	1.031	2.252	1.010	-
Girona	52	57	109	1.310	2.041	184	-
Lleida	828	285	1.113	1.129	2.322	1.597	479
Tarragona	107	3	110	1.000	2.000	113	-
CATALUÑA	1.938	358	2.296	1.079	2.272	2.904	479
BALEARES	-	-	-	-	-	-	-
Ávila	60	15	75	300	1.250	37	10
Burgos	14.004	280	14.284	600	1.000	8.682	2.605
León	2.585	805	3.390	200	1.500	1.725	862
Palencia	24.191	1.496	25.687	300	500	8.005	160
Salamanca	900	229	1.129	600	1.000	769	423
Segovia	5.305	143	5.448	250	1.000	1.469	1.469
Soria	4.066	111	4.177	400	1.300	1.771	1.060
Valladolid	15.379	-	15.379	40	-	615	-
Zamora	5.294	239	5.533	250	1.200	1.610	322
CASTILLA Y LEÓN	71.784	3.318	75.102	301	921	24.683	6.911
MADRID	744	107	851	250	850	277	220
Albacete	5.500	600	6.100	750	2.000	5.325	1.065
Ciudad Real	2.944	817	3.761	825	2.095	4.140	-
Cuenca	7.020	369	7.389	550	1.450	4.396	1.583
Guadalajara	6.156	214	6.370	800	1.000	5.139	770
Toledo	5.982	466	6.448	250	700	1.822	219
CASTILLA-LA MANCHA	27.602	2.466	30.068	610	1.617	20.822	3.637
Alicante	115	19	134	550	1.900	99	-
Castellón	47	3	50	385	1.250	22	16
Valencia	182	2	184	550	1.100	102	33
C. VALENCIANA	344	24	368	527	1.752	223	49
R. DE MURCIA	68	7	75	515	2.190	50	19
Badajoz	550	-	550	790	-	435	-
Cáceres	50	-	50	750	-	38	-
EXTREMADURA	600	-	600	787	-	473	-
Almería	83	6	89	518	2.667	59	24
Cádiz	1.259	202	1.461	1.000	1.600	1.582	1.574
Córdoba	404	51	455	700	1.000	334	334
Granada	921	189	1.110	349	802	472	425
Huelva	-	-	-	-	-	-	-
Jaén	76	6	82	900	1.300	76	76
Málaga	2.527	182	2.709	1.000	1.900	2.873	1.551
Sevilla	995	53	1.048	1.200	1.800	1.289	258
ANDALUCÍA	6.265	689	6.954	909	1.438	6.685	4.242
Las Palmas	1	-	1	550	-	1	-
S.C. de Tenerife	4	-	4	600	-	2	2
CANARIAS	5	-	5	590	-	3	2
ESPAÑA	118.083	8.922	127.005	492	1.585	72.231	21.537

SUPERFICIES Y PRODUCCIONES DE CULTIVOS

7.2.8.1. LEGUMINOSAS GRANO-YEROS: Serie histórica de superficie, rendimiento, producción, precio y valor

Años	Superficie (miles de hectáreas)	Rendimiento (qm/ha)	Producción (miles de toneladas)	Precio medio percibido por los agricultores (euros/100kg)	Valor (1) (miles de euros)
2007	12,3	9,6	11,8	17,97	2.126
2008	11,8	9,4	11,1	25,51	2.840
2009	21,2	8,2	17,3	21,30	3.689
2010	44,4	11,3	49,9	17,87	8.924
2011	58,1	7,8	45,2	20,15	9.108
2012	73,1	8,2	60,1	24,14	14.519
2013	84,1	10,7	90,2	23,23	20.945
2014	105,2	9,8	103,2	21,24	21.929
2015	74,2	9,6	71,0	24,16	17.159
2016	71,8	12,9	92,6	18,98	17.573
2017	65,7	8,4	54,9	17,68	9.701

(1) No se incluye el valor de la semilla selecta.

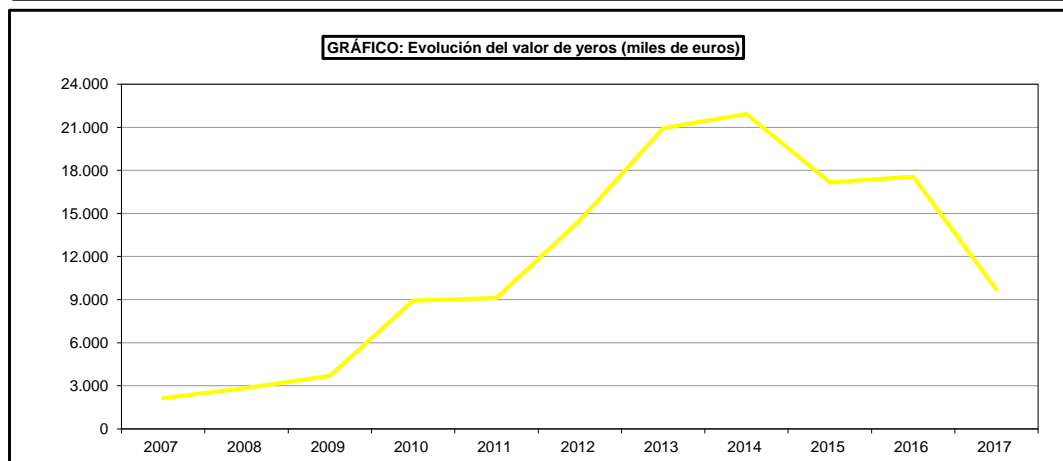
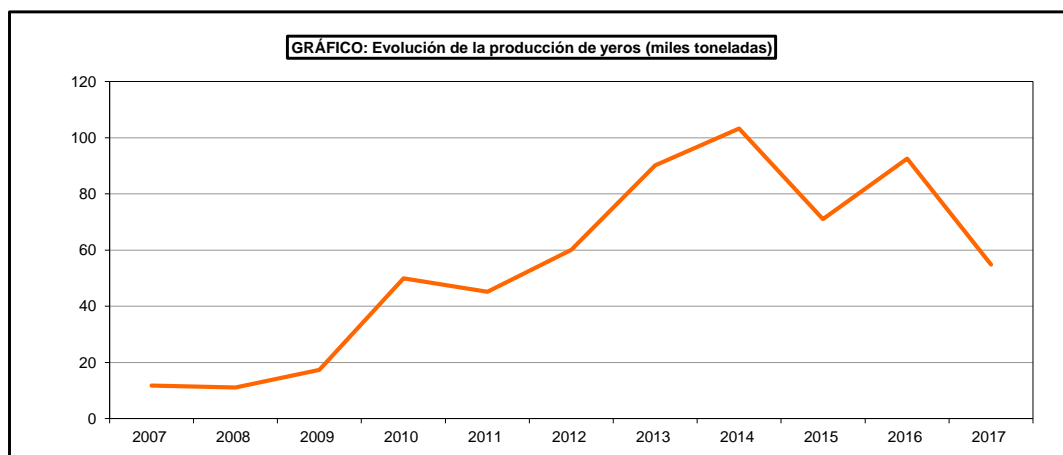
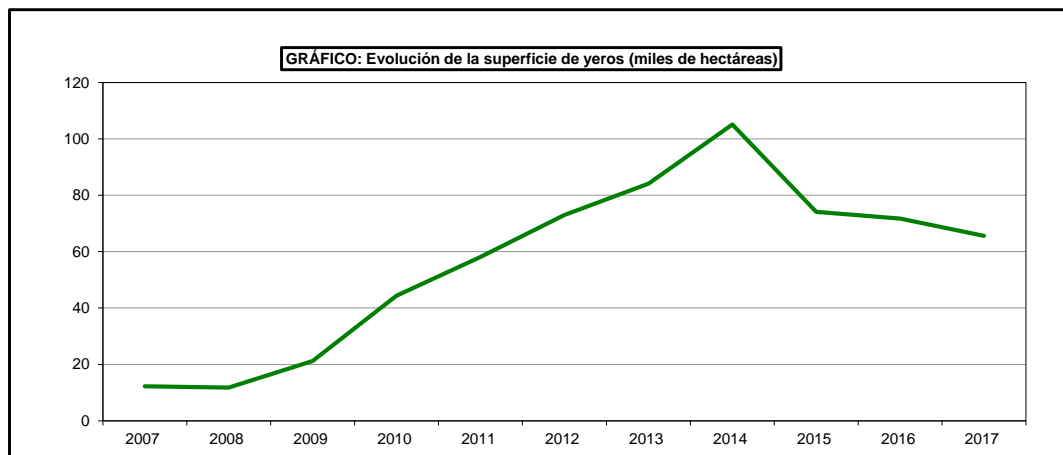

SUPERFICIES Y PRODUCCIONES DE CULTIVOS

7.2.8.2. LEGUMINOSAS GRANO-YEROS: Análisis provincial de superficie, rendimiento y producción, 2017

Provincias y Comunidades Autónomas	Superficie (hectáreas)			Rendimiento (kg/ha)		Producción de grano	Paja cosechada
	Secano	Regadío	Total	Secano	Regadío	(toneladas)	(toneladas)
LA RIOJA	12	2	14	600	1.900	11	4
Huesca	21	1	22	1.200	2.200	27	–
Teruel	214	6	220	471	1.200	108	1
Zaragoza	372	16	388	1.918	2.833	759	371
ARAGÓN	607	23	630	1.383	2.379	894	372
Barcelona	136	6	142	757	940	109	–
Lleida	22	2	24	861	1.880	23	7
Tarragona	27	2	29	800	1.500	25	–
CATALUÑA	185	10	195	776	1.240	157	7
Avila	69	–	69	508	–	35	10
Burgos	3.001	2	3.003	500	2.000	1.505	452
Palencia	270	63	333	300	500	113	–
Salamanca	20	–	20	600	–	12	–
Segovia	384	–	384	300	–	115	115
Soria	3.282	10	3.292	700	1.500	2.312	–
Valladolid	3.684	104	3.788	600	2.000	2.418	–
Zamora	409	8	417	100	800	47	5
CASTILLA Y LEÓN	11.119	187	11.306	566	1.417	6.557	582
MADRID	1.055	43	1.098	300	650	344	85
Albacete	10.000	815	10.815	750	1.800	8.967	1.255
Ciudad Real	3.233	467	3.700	885	1.800	3.702	–
Cuenca	22.018	449	22.467	1.120	2.200	25.648	3.847
Guadalajara	6.775	28	6.803	800	1.000	5.448	817
Toledo	7.003	279	7.282	300	650	2.283	274
CASTILLA-LA MANCHA	49.029	2.038	51.067	868	1.720	46.048	6.193
Alicante	81	7	88	500	2.000	55	33
Valencia	255	35	290	550	1.100	179	22
C. VALENCIANA	336	42	378	538	1.250	234	55
R. DE MURCIA	44	3	47	580	1.300	29	14
Almería	162	3	165	685	2.667	119	48
Cádiz	42	–	42	1.000	–	42	–
Córdoba	30	–	30	700	–	21	–
Granada	385	47	432	303	738	151	127
Jaén	27	–	27	450	–	12	24
Málaga	190	15	205	1.060	1.500	224	–
Sevilla	18	5	23	1.000	1.500	26	5
ANDALUCÍA	854	70	924	611	1.038	595	204
CANARIAS	–	–	–	–	–	–	–
ESPAÑA	63.241	2.418	65.659	804	1.653	54.869	7.516

SUPERFICIES Y PRODUCCIONES DE CULTIVOS

7.2.9.1. LEGUMINOSAS GRANO-ALTRAMUZ: Serie histórica de superficie, rendimiento, producción, precio y valor

Años	Superficie (miles de hectáreas)	Rendimiento (qm/ha)	Producción (miles de toneladas)	Precio medio percibido por los agricultores (euros/100kg)	Valor (1) (miles de euros)
2007	7,5	7,6	5,6	24,23	1.364
2008	5,1	7,7	3,9	26,39	1.039
2009	6,8	6,6	4,5	24,51	1.101
2010	6,1	6,1	3,7	22,91	845
2011	7,7	6,7	5,2	23,85	1.232
2012	6,7	4,2	2,8	26,81	753
2013	3,7	6,9	2,5	29,09	730
2014	4,7	6,3	3,0	35,34	1.047
2015	3,9	7,3	2,8	34,26	975
2016	3,6	9,4	3,4	30,79	1.039
2017	3,6	8,7	3,1	32,52	1.017

(1) No se incluye el valor de la semilla selecta.

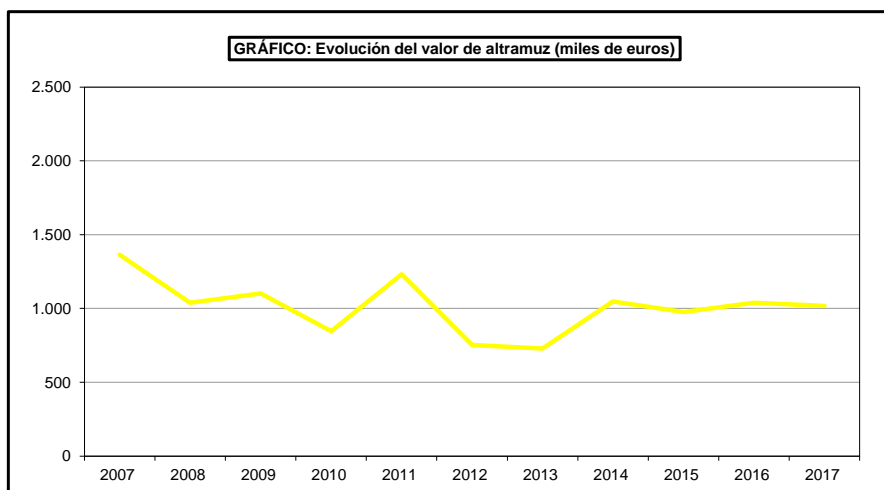
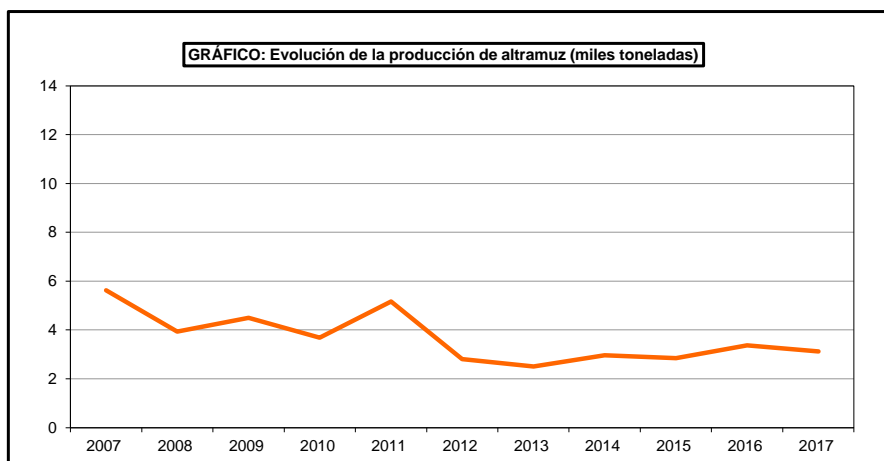
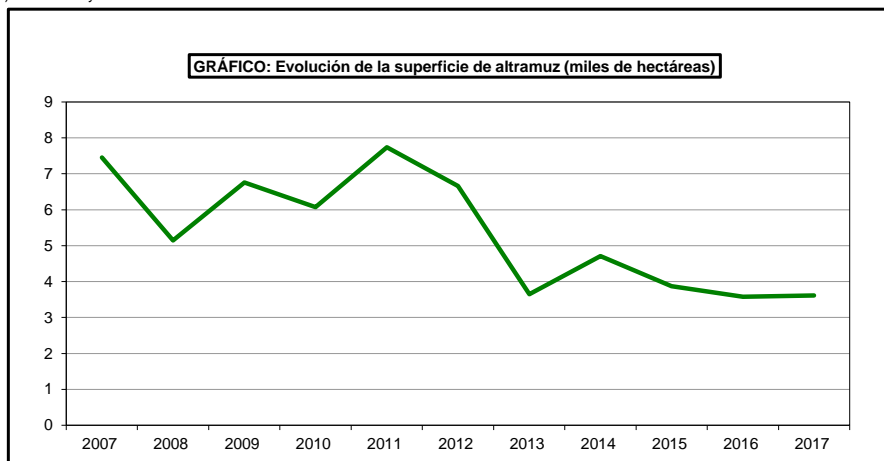

SUPERFICIES Y PRODUCCIONES DE CULTIVOS

7.2.9.2. LEGUMINOSAS GRANO-ALTRAMUZ: Análisis provincial de superficie, rendimiento y producción, 2017

Provincias y Comunidades Autónomas	Superficie (hectáreas)			Rendimiento (kg/ha)		Producción	Paja
	Secano	Regadío	Total	Secano	Regadío	de grano	cosechada
						(toneladas)	(toneladas)
Girona	15	–	15	650	–	10	–
CATALUÑA	15	–	15	650	–	10	–
Burgos	6	–	6	500	–	3	–
León	183	29	212	700	1.350	167	–
Palencia	175	4	179	300	300	54	–
Salamanca	3	–	3	1.000	–	3	–
Segovia	8	–	8	300	–	2	1
Valladolid	1	–	1	500	–	1	–
Zamora	130	1	131	200	1.100	27	8
CASTILLA Y LEÓN	506	34	540	426	1.219	257	9
MADRID	19	–	19	250	–	5	2
Ciudad Real	52	–	52	920	–	48	–
Toledo	198	–	198	200	–	40	5
CASTILLA-LA MANCHA	250	–	250	350	–	88	5
Alicante	–	1	1	–	1.200	1	–
C. VALENCIANA	–	1	1	–	1.200	1	–
Badajoz	800	–	800	800	–	640	–
Cáceres	250	–	250	825	–	206	–
EXTREMADURA	1.050	–	1.050	806	–	846	–
Cádiz	52	29	81	1.140	1.500	103	53
Córdoba	42	21	63	700	800	46	–
Huelva	728	–	728	1.200	–	874	–
Málaga	4	–	4	1.000	–	4	–
Sevilla	602	172	774	950	1.450	821	164
ANDALUCÍA	1.428	222	1.650	1.077	1.395	1.848	217
Las Palmas	–	–	–	550	–	–	–
S.C. de Tenerife	87	2	89	800	1.200	72	64
CANARIAS	87	2	89	800	1.200	72	64
ESPAÑA	3.355	259	3.614	826	1.370	3.127	297

SUPERFICIES Y PRODUCCIONES DE CULTIVOS

7.2.10.1. LEGUMINOSAS GRANO-ALMORTAS:

Análisis provincial de superficie, rendimiento y producción, 2017

Provincias y Comunidades Autónomas	Superficie (hectáreas)			Rendimiento (kg/ha)		Producción de grano (toneladas)	Paja cosechada (toneladas)
	Secano	Regadío	Total	Secano	Regadío		
Tarragona	-	6	6	-	2.000	12	-
CATALUÑA	-	6	6	-	2.000	12	-
BALEARES	21	-	21	842	-	18	14
Palencia	2	-	2	320	-	1	-
Salamanca	5	-	5	1.200	-	6	-
CASTILLA Y LEÓN	7	-	7	949	-	7	-
MADRID	100	24	124	200	500	32	30
Albacete	37	-	37	550	-	20	-
Ciudad Real	31	1	32	580	1.000	19	-
Cuenca	125	5	130	350	750	48	6
Guadalajara	133	-	133	800	-	106	2
Toledo	180	8	188	200	500	40	5
CASTILLA-LA MANCHA	506	14	520	444	625	233	13
Alicante	-	9	9	-	1.200	11	-
C. VALENCIANA	-	9	9	-	1.200	11	-
Jaén	50	-	50	800	-	40	40
ANDALUCÍA	50	-	50	800	-	40	40
Las Palmas	1	-	1	1.100	-	1	-
CANARIAS	1	-	1	1.100	-	1	-
ESPAÑA	685	53	738	452	822	354	97

SUPERFICIES Y PRODUCCIONES DE CULTIVOS

7.2.10.2. LEGUMINOSAS GRANO-ALGARROBAS:

Análisis provincial de superficie, rendimiento y producción, 2017

Provincias y Comunidades Autónomas	Superficie (hectáreas)			Rendimiento (kg/ha)		Producción de grano	Paja cosechada
	Secano	Regadío	Total	Secano	Regadío	(toneladas)	(toneladas)
Avila	172	–	172	175	–	30	20
León	19	7	26	500	500	13	2
Salamanca	313	18	331	200	1.000	81	–
Segovia	220	4	224	300	1.000	70	56
Valladolid	492	55	547	200	1.000	153	–
Zamora	923	65	988	850	1.000	850	196
CASTILLA Y LEÓN	2.139	149	2.288	491	977	1.197	274
MADRID	2	–	2	300	–	1	–
Guadalajara	57	–	57	300	–	17	–
CASTILLA–LA MANCHA	57	–	57	300	–	17	–
Sevilla	21	–	21	850	–	18	–
ANDALUCÍA	21	–	21	850	–	18	–
CANARIAS	–	–	–	–	–	–	–
ESPAÑA	2.219	149	2.368	490	977	1.233	274

SUPERFICIES Y PRODUCCIONES DE CULTIVOS

7.2.10.3. LEGUMINOSAS GRANO-ALHOLVA

Análisis provincial de superficie, rendimiento y producción, 2017

Provincias y Comunidades Autónomas	Superficie (hectáreas)			Rendimiento (kg/ha)		Producción de grano (toneladas)	Paja cosechada (toneladas)
	Secano	Regadío	Total	Secano	Regadío		
Zaragoza	2	–	2	1.000	–	2	–
ARAGÓN	2	–	2	1.000	–	2	–
Barcelona	4	–	4	875	–	4	–
Girona	18	9	27	1.010	1.483	32	–
Tarragona	4	–	4	2.000	–	8	–
CATALUÑA	26	9	35	1.142	1.483	44	–
Alicante	–	2	2	–	2.000	4	–
C. VALENCIANA	–	2	2	–	2.000	4	–
R. DE MURCIA	1	–	1	650	–	1	–
CANARIAS	–	–	–	–	–	–	–
ESPAÑA	29	11	40	1.115	1.577	51	–

SUPERFICIES Y PRODUCCIONES DE CULTIVOS

7.2.10.4. LEGUMINOSAS GRANO-OTRAS LEGUMINOSAS GRANO:

Análisis provincial de superficie, rendimiento y producción, 2017

Provincias y Comunidades Autónomas	Superficie (hectáreas)			Rendimiento (kg/ha)		Producción de grano	Paja cosechada
	Secano	Regadío	Total	Secano	Regadío	(toneladas)	(toneladas)
Zaragoza	18	-	18	1.000	-	18	-
ARAGÓN	18	-	18	1.000	-	18	-
Burgos	7.390	39	7.429	800	2.000	5.990	1.797
León	-	1	1	-	1.100	1	-
Palencia	1.644	20	1.664	300	500	503	-
Segovia	67	-	67	300	-	20	16
Soria	872	2	874	300	1.000	264	-
Valladolid	485	30	515	500	1.000	273	-
Zamora	142	24	166	1.000	2.500	202	61
CASTILLA Y LEÓN	10.600	116	10.716	667	1.561	7.253	1.874
MADRID	71	-	71	290	-	21	16
Albacete	60	-	60	700	-	42	-
Cuenca	1.093	61	1.154	780	1.000	914	-
Guadalajara	61	-	61	600	-	37	1
Toledo	317	-	317	280	-	89	11
CASTILLA-LA MANCHA	1.531	61	1.592	666	1.000	1.082	12
Cádiz	10	-	10	1.000	-	10	-
Granada	23	-	23	939	-	22	18
Málaga	218	16	234	1.000	1.500	242	2
Sevilla	139	13	152	1.200	1.800	190	38
ANDALUCÍA	390	29	419	1.068	1.634	464	58
Las Palmas	20	12	32	522	1.000	23	-
S.C. de Tenerife	14	2	16	500	1.000	9	7
CANARIAS	34	14	48	513	1.000	32	7
ESPAÑA	12.644	220	12.864	677	1.380	8.870	1.967

SUPERFICIES Y PRODUCCIONES DE CULTIVOS

7.3.1.1. TUBÉRCULOS PARA CONSUMO HUMANO:

Resumen nacional de superficie, rendimiento y producción, 2017 (toneladas)

Cultivos	Superficie (hectáreas)			Rendimiento (kg/ha)		Producción (toneladas)
	Secano	Regadío	Total	Secano	Regadío	
PATATA						
Extrat temprana	543	3.374	3.917	8.868	25.867	92.094
Temprana	2.628	11.805	14.433	13.900	33.787	435.374
Media estación	12.604	19.029	31.633	16.755	38.415	942.171
Tardía	1.820	19.075	20.895	14.561	38.969	769.831
Total patata	17.595	53.283	70.878	15.860	36.794	2.239.470
BATATA	112	363	475	7.438	20.549	8.294
BONIATO	–	1.670	1.670	–	32.340	54.008
CHUFA	–	516	516	–	16.200	8.359
TOTAL TUBERCULOS PARA CONSUMO HUMANO	17.707	55.832	73.539	–	–	2.310.131

SUPERFICIES Y PRODUCCIONES DE CULTIVOS

7.3.1.2. TUBÉRCULOS PARA CONSUMO HUMANO: Destino de la producción y semilla utilizada, 2017 (toneladas)

Cultivos	Destino de la producción en explotaciones productoras					Total semilla utilizada
	Reserva para consumo propio			Ventas	Total	
	Siembra	Pienso	Alimentación humana	fuera de la explotación		
PATATA						
Extratempрана	29	176	10.497	81.392	92.094	2.871
Temprana	1.549	10.785	19.008	404.032	435.374	10.330
Media estación	4.830	43.390	174.549	719.402	942.171	43.901
Tardía	4.386	8.404	22.680	734.361	769.831	32.605
Total patata	10.794	62.755	226.734	1.939.187	2.239.470	89.707
BATATA	9	9	479	7.797	8.294	19
BONIATO	11	939	691	52.367	54.008	378
CHUFA	–	500	–	7.859	8.359	73
TOTAL TUBERCULOS PARA CONSUMO HUMANO	10.814	64.203	227.904	2.007.210	2.310.131	90.177

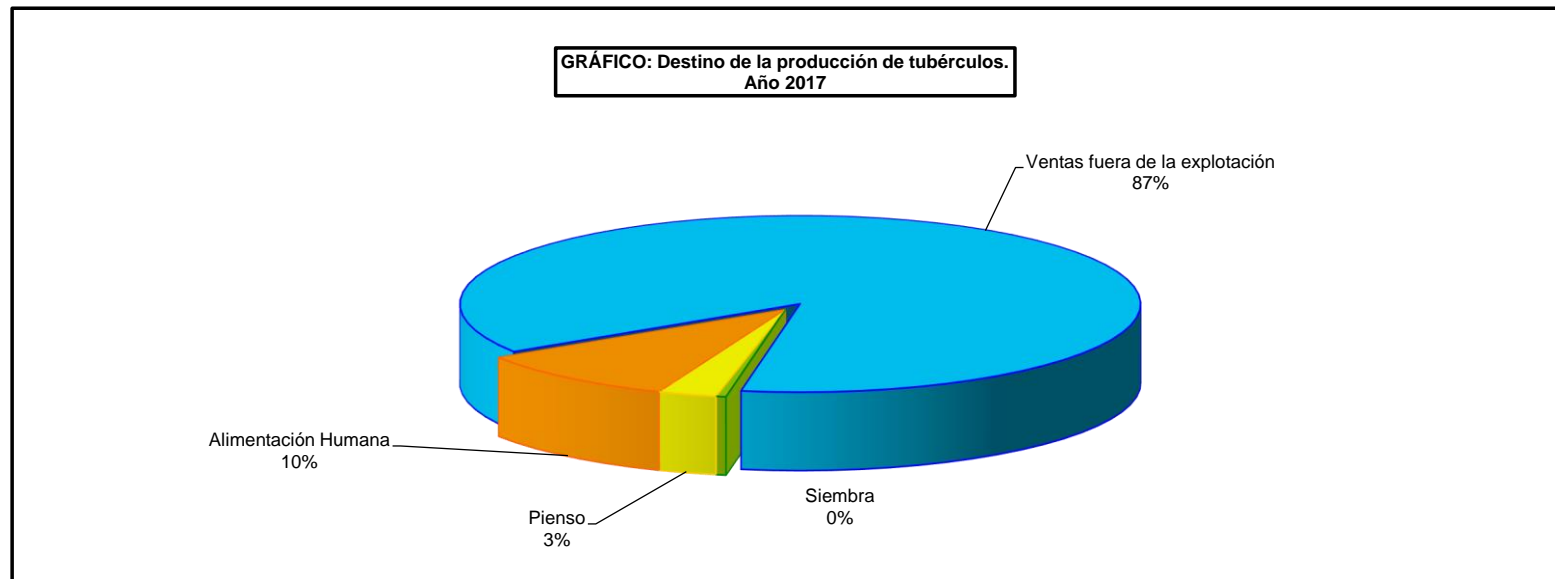

SUPERFICIES Y PRODUCCIONES DE CULTIVOS

7.3.1.3. TOTAL TUBÉRCULOS PARA CONSUMO HUMANO:

Análisis provincial de superficie, rendimiento y producción, 2017

Provincias y Comunidades Autónomas	Superficie (hectáreas)			Rendimiento (kg/ha)		Producción (toneladas)
	Secano	Regadío	Total	Secano	Regadío	
A Coruña	4.891	258	5.149	-	-	83.566
Lugo	3.690	15	3.705	-	-	57.417
Ourense	2.648	3.609	6.257	-	-	190.456
Pontevedra	2.745	105	2.850	-	-	51.731
GALICIA	13.974	3.987	17.961	-	-	383.170
P. DE ASTURIAS	540	-	540	-	-	10.260
CANTABRIA	120	-	120	-	-	3.000
Alava	24	1.315	1.339	-	-	59.408
Guipúzcoa	165	-	165	-	-	3.737
Vizcaya	210	-	210	-	-	4.990
PAÍS VASCO	399	1.315	1.714	-	-	68.135
NAVARRA	113	329	442	-	-	13.356
LA RIOJA	-	1.142	1.142	-	-	49.978
Huesca	15	47	62	-	-	1.355
Teruel	83	154	237	-	-	5.116
Zaragoza	10	255	265	-	-	9.025
ARAGON	108	456	564	-	-	15.496
Barcelona	81	245	326	-	-	6.733
Girona	56	164	220	-	-	5.515
Lleida	117	142	259	-	-	5.328
Tarragona	2	124	126	-	-	3.511
CATALUÑA	256	675	931	-	-	21.087
BALEARES	-	1.873	1.873	-	-	61.779
Ávila	-	1.560	1.560	-	-	74.809
Burgos	32	2.389	2.421	-	-	91.742
León	-	1.506	1.506	-	-	66.870
Palencia	-	883	883	-	-	30.905
Salamanca	-	4.900	4.900	-	-	226.800
Segovia	-	2.128	2.128	-	-	83.130
Soria	-	405	405	-	-	18.833
Valladolid	-	5.586	5.586	-	-	248.670
Zamora	-	1.045	1.045	-	-	45.825
CASTILLA Y LEÓN	32	20.402	20.434	-	-	887.584
MADRID	31	106	137	-	-	4.060
Albacete	-	1.544	1.544	-	-	47.176
Ciudad Real	-	427	427	-	-	12.810
Cuenca	50	152	202	-	-	2.613
Guadalajara	18	41	59	-	-	1.254
Toledo	-	389	389	-	-	12.425
CASTILLA-LA MANCHA	68	2.553	2.621	-	-	76.278
Alicante	-	987	987	-	-	23.578
Castellón	102	272	374	-	-	9.294
Valencia	-	1.645	1.645	-	-	43.244
C. VALENCIANA	102	2.904	3.006	-	-	76.116
R. DE MURCIA	1	4.617	4.618	-	-	169.286
Badajoz	-	621	621	-	-	20.537
Cáceres	-	157	157	-	-	5.480
EXTREMADURA	-	778	778	-	-	26.017
Almería	-	635	635	-	-	20.126
Cádiz	-	2.968	2.968	-	-	86.380
Córdoba	-	824	824	-	-	31.473
Granada	-	660	660	-	-	15.752
Huelva	-	465	465	-	-	15.160
Jaén	47	94	141	-	-	2.914
Málaga	41	1.282	1.323	-	-	36.306
Sevilla	-	4.711	4.711	-	-	160.104
ANDALUCÍA	88	11.639	11.727	-	-	368.215
Las Palmas	359	1.286	1.645	-	-	33.013
S.C. de Tenerife	1.516	1.770	3.286	-	-	43.301
CANARIAS	1.875	3.056	4.931	-	-	76.314
ESPAÑA	17.707	55.832	73.539	-	-	2.310.131

SUPERFICIES Y PRODUCCIONES DE CULTIVOS

7.3.2.1. TUBÉRCULOS PARA CONSUMO HUMANO- PATATA: Serie histórica de superficie, rendimiento, producción , precio, valor

Años	Superficie (miles de hectáreas)	Rendimiento (qm/ha)	Producción (miles de toneladas)	Precio medio percibido por los agricultores (euros/100kg)	Valor (miles de euros)
2007	85,7	289,2	2.479,6	24,46	606.506
2008	81,8	262,2	2.145,2	22,59	484.594
2009	85,4	318,5	2.719,3	15,00	407.894
2010	77,6	296,0	2.297,6	25,93	595.780
2011	79,9	307,4	2.455,1	21,27	522.200
2012	72,0	304,4	2.192,3	24,65	540.398
2013	72,4	301,3	2.182,1	34,79	759.146
2014	76,1	334,2	2.544,0	17,34	441.131
2015	71,7	318,7	2.284,1	22,81	520.997
2016	72,1	311,4	2.246,2	32,01	719.010
2017	70,9	316,0	2.239,5	17,94	401.761

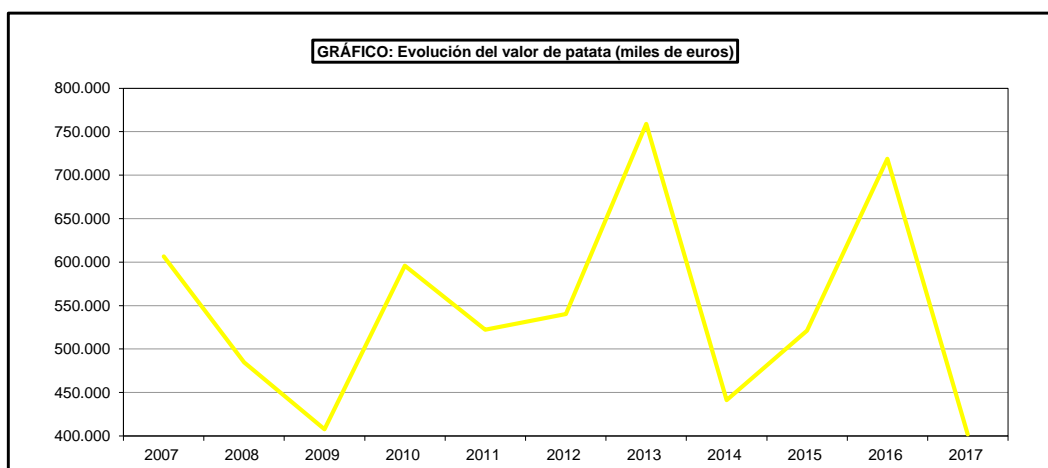
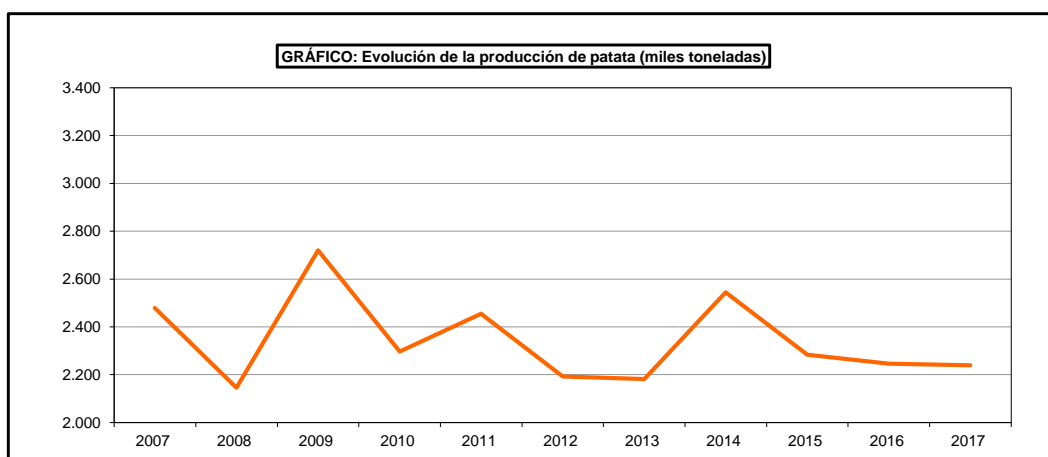
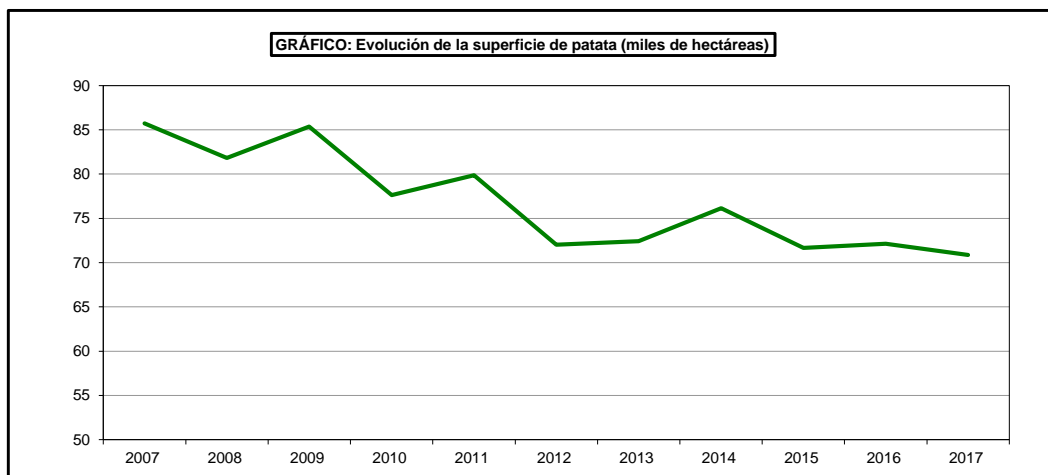

SUPERFICIES Y PRODUCCIONES DE CULTIVOS

7.3.2.2. TUBÉRCULOS PARA CONSUMO HUMANO-PATATA: Serie histórica de superficie y producción según épocas de recolección

Años	Patata extratemprana		Patata temprana		Patata media estación		Patata tardía	
	Superficie	Producción	Superficie	Producción	Superficie	Producción	Superficie	Producción
	(miles de hectáreas)	(miles de toneladas)	(miles de hectáreas)	(miles de toneladas)	(miles de hectáreas)	(miles de toneladas)	(miles de hectáreas)	(miles de toneladas)
2007	3,5	82,1	15,9	439,3	42,7	1.182,6	23,5	775,6
2008	3,8	78,4	13,6	326,0	42,1	1.047,3	22,3	693,6
2009	3,7	88,3	15,8	425,0	42,2	1.313,1	23,7	893,0
2010	3,5	70,1	11,4	257,8	40,2	1.206,4	22,5	763,4
2011	3,5	78,6	13,4	344,0	39,3	1.133,7	23,6	898,8
2012	3,3	72,2	12,0	318,3	36,2	1.068,8	20,5	733,0
2013	3,8	85,9	12,1	309,4	35,1	994,3	21,4	792,5
2014	4,5	109,9	14,7	448,8	33,5	1.035,8	23,4	949,5
2015	4,5	100,1	14,1	407,1	33,1	1.033,0	20,0	743,9
2016	3,4	109,7	15,6	447,1	31,3	902,0	21,3	707,4
2017	3,9	92,1	14,4	435,4	31,6	942,2	20,9	769,8

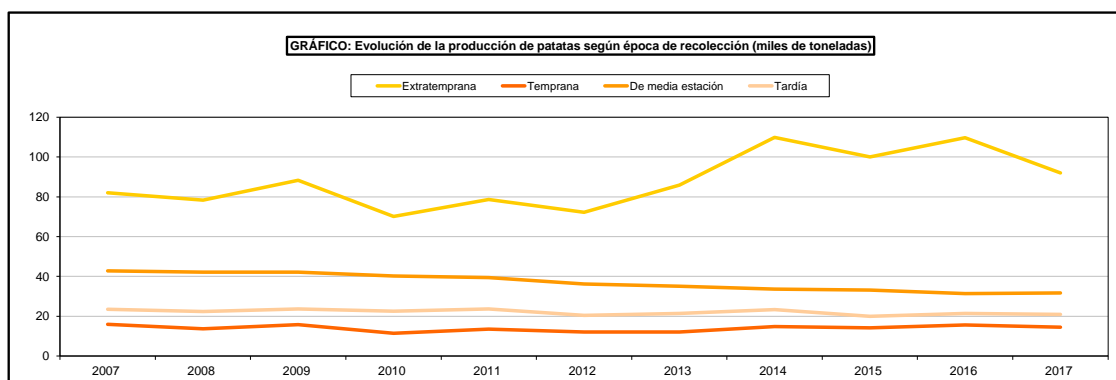
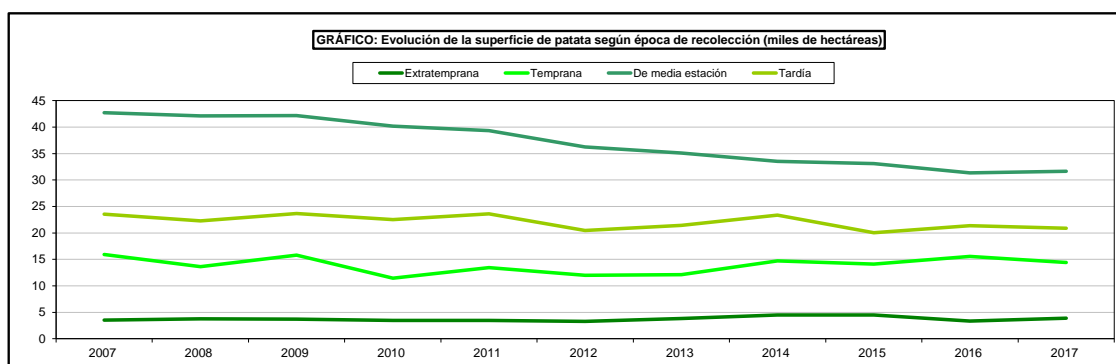

SUPERFICIES Y PRODUCCIONES DE CULTIVOS

7.3.2.3. TUBÉRCULOS PARA EL CONSUMO HUMANO-PATATA:

Análisis provincial de superficie, rendimiento y producción, 2017

Provincias y Comunidades Autónomas	Superficie			Rendimiento		Producción (toneladas)
	(hectáreas)			(kg/ha)		
	Secano	Regadío	Total	Secano	Regadío	
A Coruña	4.891	258	5.149	15.700	26.340	83.566
Lugo	3.690	15	3.705	15.495	16.020	57.417
Ourense	2.648	3.609	6.257	18.430	39.250	190.456
Pontevedra	2.745	105	2.850	18.140	18.520	51.731
GALICIA	13.974	3.987	17.961	16.642	37.781	383.170
P. DE ASTURIAS	540	-	540	19.000	-	10.260
CANTABRIA	120	-	120	25.000	-	3.000
Alava	24	1.315	1.339	25.100	44.719	59.408
Guipúzcoa	165	-	165	22.648	-	3.737
Vizcaya	210	-	210	23.762	-	4.990
PAÍS VASCO	399	1.315	1.714	23.382	44.719	68.135
NAVARRA	113	329	442	17.080	34.729	13.356
LA RIOJA	-	1.142	1.142	-	43.764	49.978
Huesca	15	47	62	12.000	25.000	1.355
Teruel	83	154	237	6.000	30.000	5.116
Zaragoza	10	255	265	10.000	35.000	9.025
ARAGÓN	108	456	564	7.204	32.281	15.496
Barcelona	81	245	326	12.825	23.242	6.733
Girona	56	164	220	13.822	28.908	5.515
Lleida	117	142	259	11.356	28.164	5.328
Tarragona	2	123	125	8.000	28.211	3.486
CATALUÑA	256	674	930	12.334	26.564	21.062
BALEARES	-	1.857	1.857	-	33.139	61.539
Ávila	-	1.560	1.560	-	47.954	74.809
Burgos	32	2.389	2.421	30.000	38.000	91.742
León	-	1.506	1.506	-	44.402	66.870
Palencia	-	883	883	-	35.000	30.905
Salamanca	-	4.900	4.900	-	46.286	226.800
Segovia	-	2.128	2.128	-	39.065	83.130
Soria	-	405	405	-	46.501	18.833
Valladolid	-	5.585	5.585	-	44.525	248.670
Zamora	-	1.045	1.045	-	43.852	45.825
CASTILLA Y LEÓN	32	20.401	20.433	30.000	43.460	887.584
MADRID	31	106	137	12.290	34.708	4.060
Albacete	-	1.544	1.544	-	30.554	47.176
Ciudad Real	-	427	427	-	30.000	12.810
Cuenca	50	152	202	1.950	16.650	2.613
Guadalajara	18	41	59	15.000	24.000	1.254
Toledo	-	384	384	-	32.083	12.320
CASTILLA-LA MANCHA	68	2.548	2.616	5.404	29.757	76.173
Alicante	-	820	820	-	23.662	19.403
Castellón	102	272	374	8.867	30.840	9.294
Valencia	-	1.002	1.002	-	32.344	32.408
C. VALENCIANA	102	2.094	2.196	8.867	28.749	61.105
R. DE MURCIA	1	4.591	4.592	6.000	36.728	168.623
Badajoz	-	615	615	-	33.100	20.357
Cáceres	-	154	154	-	35.000	5.390
EXTREMADURA	-	769	769	-	33.480	25.747
Almería	-	633	633	-	31.687	20.058
Cádiz	-	1.920	1.920	-	25.890	49.700
Córdoba	-	815	815	-	38.319	31.230
Granada	-	658	658	-	23.901	15.727
Huelva	-	455	455	-	32.714	14.885
Jaén	47	93	140	15.675	23.150	2.890
Málaga	41	1.164	1.205	4.865	27.674	32.412
Sevilla	-	4.453	4.453	-	33.926	151.074
ANDALUCÍA	88	10.191	10.279	10.639	31.110	317.976
Las Palmas	268	1.176	1.444	11.706	23.262	30.484
S.C. de Tenerife	1.495	1.647	3.142	7.593	18.442	41.722
CANARIAS	1.763	2.823	4.586	8.218	20.450	72.206
ESPAÑA	17.595	53.283	70.878	15.860	36.794	2.239.470

SUPERFICIES Y PRODUCCIONES DE CULTIVOS

7.3.2.4. TUBÉRCULOS PARA CONSUMO HUMANO-PATATA:

Análisis provincial de superficie y producción según épocas de recolección, 2017

Provincias y Comunidades Autónomas	Patata extratemprana		Patata temprana		Patata media estación		Patata tardía	
	Superficie	Producción	Superficie	Producción	Superficie	Producción	Superficie	Producción
	(hectáreas)	(toneladas)	(hectáreas)	(toneladas)	(hectáreas)	(toneladas)	(hectáreas)	(toneladas)
A Coruña	27	445	505	9.600	4.571	72.871	46	650
Lugo	-	-	80	1.259	3.081	49.358	544	6.800
Ourense	-	-	88	1.778	5.552	178.609	617	10.069
Pontevedra	36	567	685	11.871	2.108	39.040	21	253
GALICIA	63	1.012	1.358	24.508	15.312	339.878	1.228	17.772
P. DE ASTURIAS	-	-	-	-	540	10.260	-	-
CANTABRIA	-	-	-	-	-	-	120	3.000
Alava	-	-	-	-	425	21.428	914	37.980
Guipúzcoa	-	-	25	517	140	3.220	-	-
Vizcaya	-	-	80	1.760	120	3.000	10	230
PAÍS VASCO	-	-	105	2.277	685	27.648	924	38.210
NAVARRA	-	-	-	-	259	9.045	183	4.311
LA RIOJA	-	-	-	-	775	32.881	367	17.097
Huesca	-	-	62	1.355	-	-	-	-
Teruel	-	-	-	-	5	150	232	4.966
Zaragoza	-	-	-	-	196	6.611	69	2.414
ARAGÓN	-	-	62	1.355	201	6.761	301	7.380
Barcelona	-	-	105	2.198	169	3.287	52	1.248
Girona	10	200	12	272	184	4.766	14	277
Lleida	-	-	-	-	248	5.115	11	213
Tarragona	-	-	23	575	101	2.881	1	30
CATALUÑA	10	200	140	3.045	702	16.049	78	1.768
BALEARES	232	4.663	1.320	47.025	-	-	305	9.851
Ávila	-	-	6	183	380	17.100	1.174	57.526
Burgos	-	-	-	-	774	29.412	1.647	62.330
León	-	-	-	-	60	1.800	1.446	65.070
Palencia	-	-	-	-	-	-	883	30.905
Salamanca	-	-	-	-	2.100	100.800	2.800	126.000
Segovia	-	-	-	-	398	13.930	1.730	69.200
Soria	-	-	-	-	-	-	405	18.833
Valladolid	-	-	-	-	2.820	132.540	2.765	116.130
Zamora	-	-	-	-	445	20.025	600	25.800
CASTILLA Y LEÓN	-	-	6	183	6.977	315.607	13.450	571.794
MADRID	-	-	-	-	96	2.743	41	1.317
Albacete	-	-	-	-	1.200	37.200	344	9.976
Ciudad Real	-	-	10	300	136	4.080	281	8.430
Cuenca	-	-	-	-	100	1.248	102	1.365
Guadalajara	-	-	-	-	59	1.254	-	-
Toledo	-	-	145	4.640	137	4.110	102	3.570
CASTILLA-LA MANCHA	-	-	155	4.940	1.632	47.892	829	23.341
Alicante	-	-	210	5.250	390	8.873	220	5.280
Castellón	-	-	176	5.914	97	2.059	101	1.321
Valencia	-	-	918	31.274	-	-	84	1.134
C. VALENCIANA	-	-	1.304	42.438	487	10.932	405	7.735
R. DE MURCIA	1.050	33.285	2.308	95.782	913	30.247	321	9.309
Badajoz	-	-	-	-	615	20.357	-	-
Cáceres	-	-	-	-	154	5.390	-	-
EXTREMADURA	-	-	-	-	769	25.747	-	-
Almería	44	930	314	12.365	210	5.239	65	1.524
Cádiz	500	12.000	948	23.700	97	4.850	375	9.150
Córdoba	-	-	159	5.565	541	21.640	115	4.025
Granada	89	3.768	48	816	495	10.476	26	667
Huelva	30	960	235	8.225	120	3.600	70	2.100
Jaén	-	-	1	20	94	1.992	45	878
Málaga	320	8.576	285	7.443	420	12.050	180	4.343
Sevilla	134	3.618	3.562	124.670	-	-	757	22.786
ANDALUCÍA	1.117	29.852	5.552	182.804	1.977	59.847	1.633	45.473
Las Palmas	573	11.004	405	9.509	245	5.646	221	4.325
S.C. de Tenerife	872	12.078	1.718	21.508	63	988	489	7.148
CANARIAS	1.445	23.082	2.123	31.017	308	6.634	710	11.473
ESPAÑA	3.917	92.094	14.433	435.374	31.633	942.171	20.895	769.831

SUPERFICIES Y PRODUCCIONES DE CULTIVOS

7.3.3.1. TUBÉRCULOS PARA CONSUMO HUMANO-BATATA:

Análisis provincial de superficie, rendimiento y producción, 2017

Provincias y Comunidades Autónomas	Superficie (hectáreas)			Rendimiento (kg/ha)		Producción
	Secano	Regadío	Total	Secano	Regadío	
Almería	-	-	-	-	-	-
Cádiz	-	-	-	-	-	-
Córdoba	-	9	9	-	27.000	243
Granada	-	2	2	-	12.700	25
Huelva	-	-	-	-	-	-
Jaén	-	1	1	-	24.000	24
Málaga	-	118	118	-	33.000	3.894
Sevilla	-	-	-	-	-	-
ANDALUCÍA	-	130	130	-	32.203	4.186
Las Palmas	91	110	201	8.000	16.335	2.529
S.C. de Tenerife	21	123	144	5.000	12.000	1.579
CANARIAS	112	233	345	7.438	14.047	4.108
ESPAÑA	112	363	475	7.438	20.549	8.294

SUPERFICIES Y PRODUCCIONES DE CULTIVOS

7.3.3.2. TUBÉRCULOS PARA CONSUMO HUMANO-BONIATO: Análisis provincial de superficie, rendimiento y producción, 2017

Provincias y Comunidades Autónomas	Superficie (hectáreas)			Rendimiento (kg/ha)		Producción
	Secano	Regadío	Total	Secano	Regadío	
Tarragona	-	1	1	-	25.000	25
CATALUÑA	-	1	1	-	25.000	25
BALEARES	-	16	16	-	15.000	240
Ávila	-	-	-	-	-	-
Burgos	-	-	-	-	-	-
León	-	-	-	-	-	-
Palencia	-	-	-	-	-	-
Salamanca	-	-	-	-	-	-
Segovia	-	-	-	-	-	-
Soria	-	-	-	-	-	-
Valladolid	-	1	1	-	-	-
Zamora	-	-	-	-	-	-
CASTILLA Y LEÓN	-	1	1	-	-	-
MADRID	-	-	-	-	-	-
Albacete	-	-	-	-	-	-
Ciudad Real	-	-	-	-	-	-
Cuenca	-	-	-	-	-	-
Guadalajara	-	-	-	-	-	-
Toledo	-	5	5	-	21.000	105
CASTILLA-LA MANCHA	-	5	5	-	21.000	105
Alicante	-	167	167	-	25.000	4.175
Castellón	-	-	-	-	-	-
Valencia	-	127	127	-	19.500	2.477
C. VALENCIANA	-	294	294	-	22.624	6.652
R. DE MURCIA	-	26	26	-	25.500	663
Badajoz	-	6	6	-	30.000	180
Cáceres	-	3	3	-	30.000	90
EXTREMADURA	-	9	9	-	30.000	270
Almería	-	2	2	-	34.000	68
Cádiz	-	1.048	1.048	-	35.000	36.680
Córdoba	-	-	-	-	-	-
Granada	-	-	-	-	-	-
Huelva	-	10	10	-	27.500	275
Jaén	-	-	-	-	-	-
Málaga	-	-	-	-	-	-
Sevilla	-	258	258	-	35.000	9.030
ANDALUCÍA	-	1.318	1.318	-	34.942	46.053
Las Palmas	-	-	-	-	-	-
S.C. de Tenerife	-	-	-	-	-	-
CANARIAS	-	-	-	-	-	-
ESPAÑA	-	1.670	1.670	-	32.340	54.008

SUPERFICIES Y PRODUCCIONES DE CULTIVOS

7.3.3.3. TUBÉRCULOS PARA CONSUMO HUMANO-CHUFA:

Análisis provincial de superficie, rendimiento y producción, 2017

Provincias y Comunidades Autónomas	Superficie (hectáreas)			Rendimiento (kg/ha)		Producción
	Secano	Regadío	Total	Secano	Regadío	
Alicante	-	-	-	-	-	-
Castellón	-	-	-	-	-	-
Valencia	-	516	516	-	16.200	8.359
C. VALENCIANA	-	516	516	-	16.200	8.359
ESPAÑA	-	516	516	-	16.200	8.359

SUPERFICIES Y PRODUCCIONES DE CULTIVOS

7.4.1. CULTIVOS INDUSTRIALES: Resumen nacional de superficie, rendimiento y producción, 2017

Cultivos	Superficie (hectáreas)			Rendimiento (kg/ha)		Producción
	Secano	Regadío	Total	Secano	Regadío	(toneladas)
AZUCARERAS						
Caña de azúcar	-	19	19	-	57.368	1.100
Remolacha azucarera	545	36.126	36.671	36.728	90.592	3.292.750
PLANTAS TEXTILES						
Algodón (bruto)	5.372	57.610	62.982	1.141	3.340	198.547
Lino textil (fibra) (1)	-	-	-	-	-	-
Cáñamo textil (fibra) (1)	17	124	141	3.594	6.202	831
PLANTAS OLEAGINOSAS						
Algodón (semilla) (1)	-	-	-	-	-	88.561
Lino textil (semilla)	-	-	-	-	-	-
Cáñamo textil (semilla)	-	-	-	-	-	-
Lino oleaginoso	12	1	13	694	3.050	11
Cañamo para semilla	-	8	8	-	1.875	15
Cacahuete	-	228	228	-	2.899	661
Girasol	633.511	91.118	724.629	1.013	2.194	841.740
Cártamo	6.398	306	6.704	727	1.259	5.034
Soja	18	1.674	1.692	942	2.737	4.599
Colza	75.235	20.566	95.801	1.299	2.710	153.665
Camelina	5.053	268	5.321	751	1.820	4.285
CONDIMENTOS						
Pimiento para pimentón (desechado)	-	2.107	2.107	-	3.075	6.478
Anís	8.275	1.316	9.591	617	1.335	6.860
Azafrán (estigmas tostados) (2)	91	87	178	5	12	1.567
Menta (en verde)	-	34	34	-	2.350	80
Cominos	458	278	736	1.411	5.255	2.106
Regaliz	-	97	97	-	3.258	316
PLANTAS INDUSTRIALES VARIAS						
Tabaco (seco no fermentado)	1	8.755	8.756	1.000	3.390	29.679
Lúpulo (en seco)	2	569	571	1.000	1.244	711
Achicoria (raíz en verde)	9	60	69	10.000	38.387	2.395
Lavanda y lavandín	4.139	357	4.496	2.053	9.223	11.789
Otros cultivos industriales	2.242	9.966	12.208	758	2.419	25.802
TOTAL CULTIVOS INDUSTRIALES	741.429	231.694	973.123	-	-	-

(1) Los cultivos de algodón, lino textil y cáñamo textil pueden tener un doble aprovechamiento, como planta textil y como oleaginosa, por lo que la superficie es la misma en ambos casos. Sin embargo, el lino oleaginoso y el cáñamo para semilla son variedades distintas a las textiles.

(2) La producción de azafrán es en kilogramos.

SUPERFICIES Y PRODUCCIONES DE CULTIVOS

7.4.2. CULTIVOS INDUSTRIALES: Destino de la producción, 2017

Cultivos	Destino de la producción (toneladas)					
	Productos obtenidos de la industrialización					
	Azúcar	Bio-combustible	Melaza (1)	Bagazo o pulpa seca		
AZUCARERAS						
Caña de azúcar	38	-	-	0		
Remolacha azucarera	642.971	2.192	-	232.210		
TOTAL	643.009	2.192	-	232.210		
	Destino de la producción (toneladas)					
	Fibra					
PLANTAS TEXTILES						
Algodón (bruto)	66.251					
	Destino de la producción (toneladas)				Productos obtenidos en la molturación	
	Semilla	Bio-combustible	Otros usos en grano	Molturación	Aceite	Torta y harina
PLANTAS OLEAGINOSAS						
Algodón semilla	318	-	-	-	-	0
Lino textil	-	-	-	-	-	0
Cáñamo textil	-	-	-	-	-	0
Lino oleaginoso	3	-	-	6	-	2
Cáñamo para semilla	3	-	6	-	-	0
Cacahuete (sin descortezar)	-	-	547	-	-	0
Girasol	3.502	231	1.614	622.125	254.954	345.455
Cártamo	-	289	140	3.043	2.013	2.086
Soja	-	-	3.059	1.538	401	1.080
Colza	7.026	30.379	8.358	70.890	34.866	51.085
Camelina	4	3.016	-	609	341	1.076
TOTAL	10.856	24.658	13.724	698.211	292.375	400.784
	Destino de la producción (toneladas)					
	Pimentón					
CONDIMENTOS						
Pimiento para pimentón (desecado)	6.017					

(1) Melaza, mieles enriquecidas, mieles normales, jugos y jarabes.

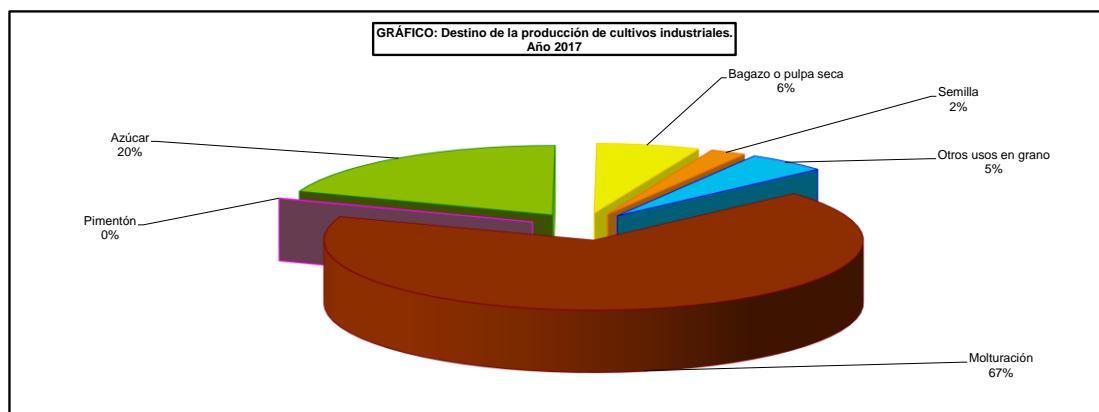

SUPERFICIES Y PRODUCCIONES DE CULTIVOS

7.4.3. TOTAL CULTIVOS INDUSTRIALES: Análisis provincial de superficie, rendimiento y producción, 2017

Provincias y Comunidades Autónomas	Superficie (hectáreas)			Rendimiento (kg/ha)		Producción (toneladas)
	Secano	Regadío	Total	Secano	Regadío	
CANTABRIA	47	-	47	-	-	-
Alava	2.312	1.658	3.970	-	-	-
PAÍS VASCO	2.312	1.658	3.970	-	-	-
NAVARRA	6.127	4.040	10.167	-	-	-
LA RIOJA	1.535	1.573	3.108	-	-	-
Huesca	2.804	4.765	7.569	-	-	-
Teruel	3.798	453	4.251	-	-	-
Zaragoza	5.875	3.152	9.027	-	-	-
ARAGÓN	12.477	8.370	20.847	-	-	-
Barcelona	4.098	124	4.222	-	-	-
Girona	4.173	1.598	5.771	-	-	-
Lleida	2.509	1.299	3.808	-	-	-
Tarragona	478	32	510	-	-	-
CATALUÑA	11.258	3.053	14.311	-	-	-
BALEARES	8	80	88	-	-	-
Avila	7.205	3.146	10.351	-	-	-
Burgos	61.521	3.619	65.140	-	-	-
León	6.283	14.577	20.860	-	-	-
Palencia	31.792	11.030	42.822	-	-	-
Salamanca	18.822	5.070	23.892	-	-	-
Segovia	30.550	2.439	32.989	-	-	-
Soria	44.433	3.038	47.471	-	-	-
Valladolid	40.004	18.033	58.037	-	-	-
Zamora	25.543	9.451	34.994	-	-	-
CASTILLA Y LEÓN	266.153	70.403	336.556	-	-	-
MADRID	1.767	541	2.308	-	-	-
Albacete	1.994	9.400	11.394	-	-	-
Ciudad Real	991	1.413	2.404	-	-	-
Cuenca	138.308	4.183	142.491	-	-	-
Guadalajara	37.970	1.711	39.681	-	-	-
Toledo	2.836	2.742	5.578	-	-	-
CASTILLA-LA MANCHA	182.099	19.449	201.548	-	-	-
Alicante	522	126	648	-	-	-
Castellón	124	-	124	-	-	-
Valencia	687	89	776	-	-	-
C. VALENCIANA	1.333	215	1.548	-	-	-
R. DE MURCIA	1.895	688	2.583	-	-	-
Badajoz	13.073	4.514	17.587	-	-	-
Cáceres	194	11.417	11.611	-	-	-
EXTREMADURA	13.267	15.931	29.198	-	-	-
Almería	14	16	30	-	-	-
Cádiz	61.907	20.115	82.022	-	-	-
Córdoba	36.764	13.320	50.084	-	-	-
Granada	1.429	323	1.752	-	-	-
Huelva	15.139	1.893	17.032	-	-	-
Jaén	564	4.959	5.523	-	-	-
Málaga	4.435	941	5.376	-	-	-
Sevilla	120.700	63.859	184.559	-	-	-
ANDALUCÍA	240.952	105.426	346.378	-	-	-
Las Palmas	197	120	317	-	-	-
S.C. de Tenerife	2	147	149	-	-	-
CANARIAS	199	267	466	-	-	-
ESPAÑA	741.429	231.694	973.123	-	-	-

SUPERFICIES Y PRODUCCIONES DE CULTIVOS

7.4.4.1. CULTIVOS INDUSTRIALES-CAÑA DE AZÚCAR: Serie histórica
de superficie, rendimiento, producción, precio, valor y productos elaborados

Años	Superficie (hectáreas)	Rendimiento (qm/ha)	Producción (toneladas)		Precio medio percibido por agricultores (euros/100kg)	Valor (miles de euros)	Productos elaborados (toneladas)		
			Total	Península			Azúcar	Melaza	Bagazo
2007	10	522	522	112	3,63	19	32	38	1
2008	6	275	165	-	3,63	6	11	12	1
2009	3	-	-	-	-	-	11	12	1
2010	5	440	220	-	-	-	15	-	-
2011	2	500	100	-	-	-	-	-	-
2012	6	475	285	-	-	-	-	-	-
2013	8	488	390	-	-	-	-	-	-
2014	9	500	450	-	-	-	-	-	-
2015	10	480	480	-	-	-	-	-	-
2016	17	282	480	-	-	-	-	-	-
2017	19	579	1.100	-	-	-	-	-	-

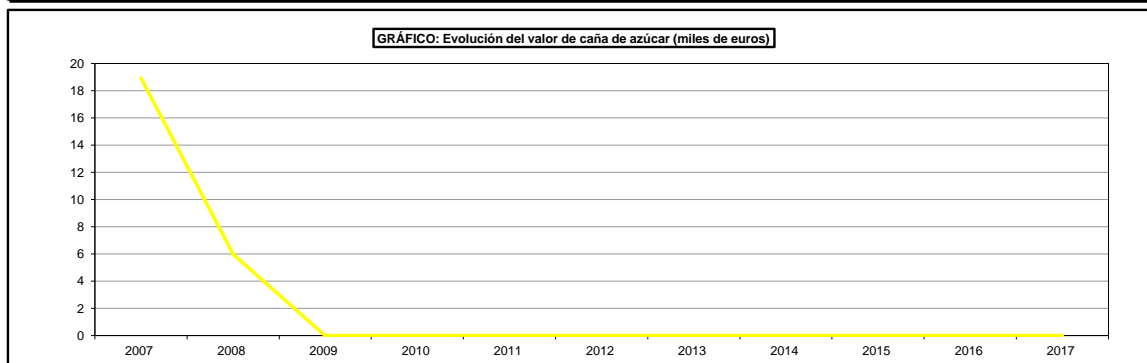
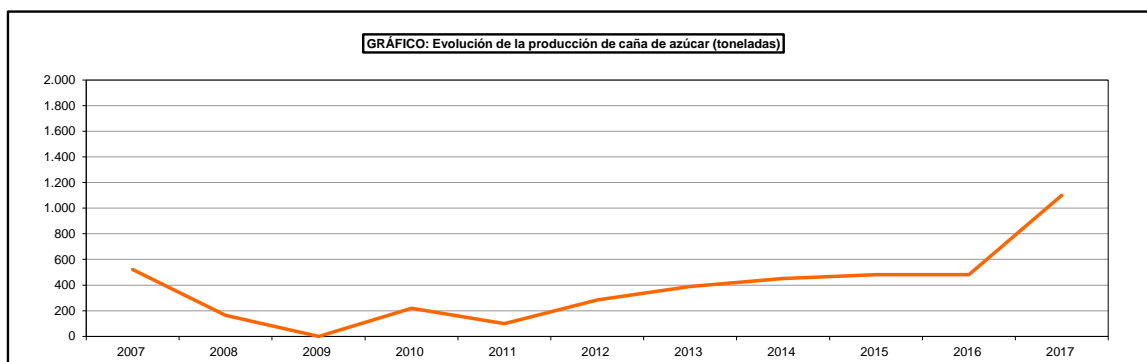
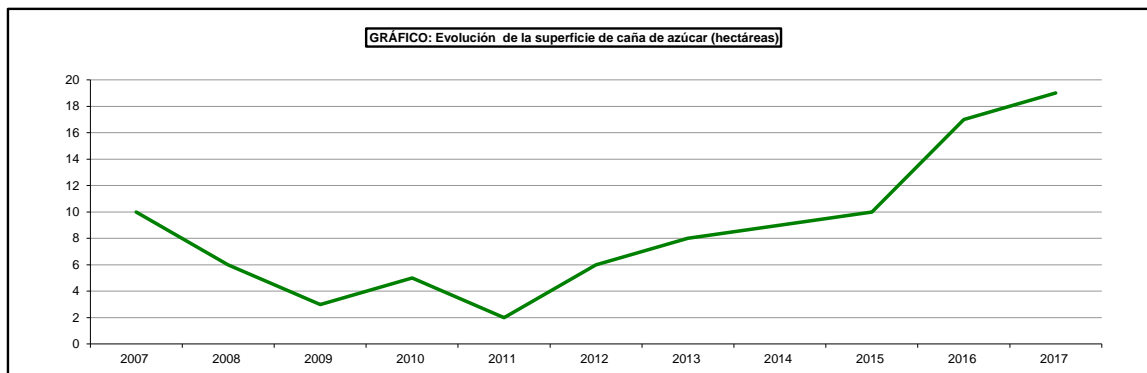

SUPERFICIES Y PRODUCCIONES DE CULTIVOS

7.4.4.2. CULTIVOS INDUSTRIALES-CAÑA DE AZÚCAR:

Análisis provincial de superficie, rendimiento, producción y productos elaborados, 2017

Provincias y Comunidades Autónomas	Superficie (hectáreas)			Rendimiento (kg/ha)		Producción (toneladas)	Productos elaborados (toneladas)		
	Secano	Regadío	Total	Secano	Regadío		Azúcar	Melaza	Bagazo
Granada	-	7	7	-	70.000	490	38	-	-
ANDALUCÍA	-	7	7	-	70.000	490	38	-	-
Las Palmas	-	3	3	-	50.000	155	-	-	-
S.C. de Tenerife	-	9	9	-	50.000	455	-	-	-
CANARIAS	-	12	12	-	50.000	610	-	-	-
ESPAÑA	-	19	19	-	57.368	1.100	38	-	-

SUPERFICIES Y PRODUCCIONES DE CULTIVOS

7.4.5.1. CULTIVOS INDUSTRIALES-REMOLACHA AZUCARERA:

Serie histórica de superficie, rendimiento, producción, precio, valor y productos elaborados

Años	Superficie (miles de hectáreas)	Rendimiento (qm/ha)	Producción (miles de toneladas)	Precio medio percibido por agricultores (1) (euros/100kg)	Valor (miles de euros)	Productos elaborados (miles de toneladas)		
						Azúcar	Melaza	Bagazo
2007	68,2	720	4.910	3,51	172.340	746	240	276
2008	52,3	798	4.170	3,71	154.723	636	200	232
2009	49,8	848	4.225	3,71	156.764	650	-	223
2010	43,4	815	3.535	3,58	126.536	560	-	168
2011	44,9	932	4.189	3,12	130.682	568	-	188
2012	39,0	888	3.460	3,45	119.378	528	-	157
2013	32,1	786	2.519	3,40	85.662	319	-	101
2014	38,4	969	3.723	3,44	128.082	530	-	179
2015	37,6	959	3.605	3,81	137.355	482	-	166
2016	32,9	917	3.014	3,86	116.654	561	-	144
2017	36,7	898	3.293	4,07	134.015	643	-	232

(1) A partir del año 2000 no incluye subvención

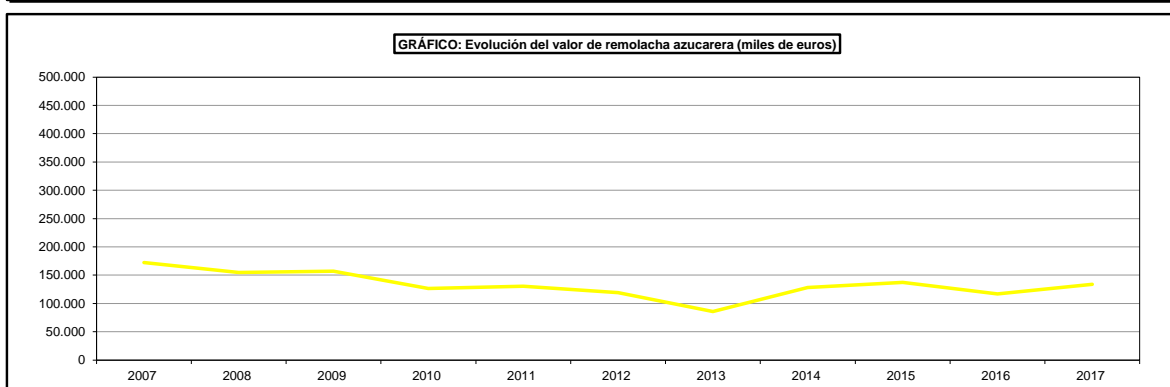
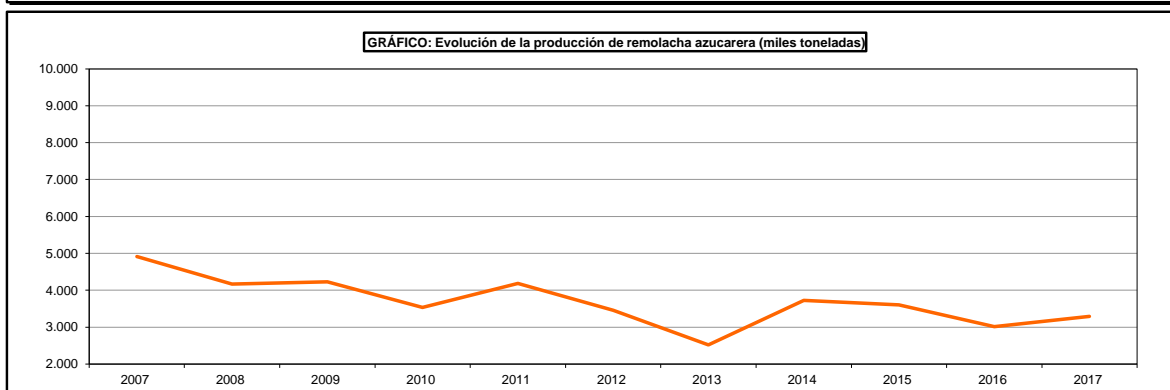
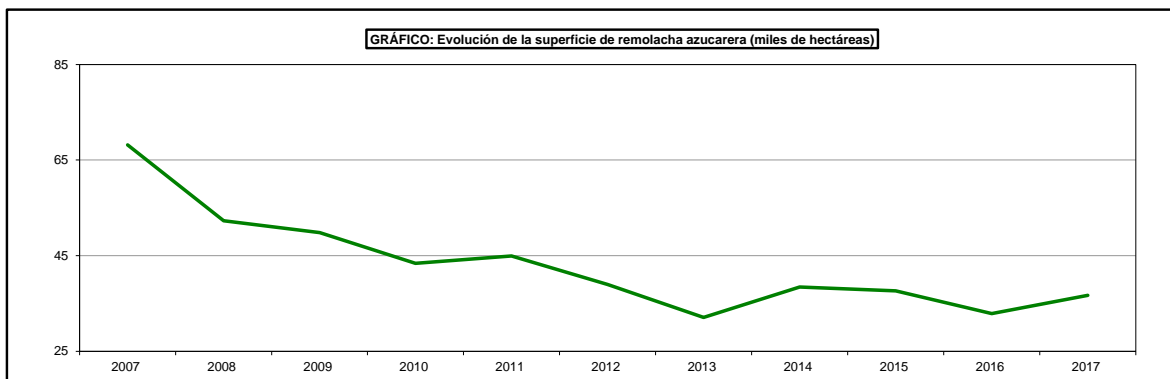

SUPERFICIES Y PRODUCCIONES DE CULTIVOS

7.4.5.2. CULTIVOS INDUSTRIALES-REMOLACHA AZUCARERA:

Análisis provincial de superficie, rendimiento, producción y productos elaborados, 2017

Provincias y Comunidades Autónomas	Superficie (hectáreas)			Rendimiento (kg/ha)		Producción (toneladas)	Productos elaborados (toneladas)		
	Secano	Regadío	Total	Secano	Regadío		Azúcar	Melaza	Bagazo
Alava	17	1.562	1.579	49.500	104.580	164.218	164.218	-	-
PAÍS VASCO	17	1.562	1.579	49.500	104.580	164.218	164.218	-	-
NAVARRA	-	471	471	-	93.211	43.902	6.758	-	2.129
LA RIOJA	-	1.306	1.306	-	99.838	130.389	21.827	-	7.800
Teruel	-	1	1	-	40.000	40	-	-	40
ARAGÓN	-	1	1	-	40.000	40	-	-	40
Avila	-	1.962	1.962	-	98.748	193.744	31.632	-	9.687
Burgos	-	1.833	1.833	-	88.288	161.832	25.004	-	8.092
León	-	6.246	6.246	-	80.200	500.929	73.686	-	25.046
Palencia	-	1.619	1.619	-	68.284	110.552	18.242	-	5.528
Salamanca	-	2.117	2.117	-	92.547	195.922	31.455	-	9.796
Segovia	-	1.330	1.330	-	91.027	121.066	18.775	-	6.053
Soria	-	231	231	-	88.450	20.432	3.262	-	1.022
Valladolid	-	7.824	7.824	-	96.137	752.176	119.833	-	37.609
Zamora	-	2.582	2.582	-	93.844	242.305	38.076	-	12.115
CASTILLA Y LEÓN	-	25.744	25.744	-	89.301	2.298.958	359.965	-	114.948
Cádiz	276	1.564	1.840	46.000	92.000	156.584	20.356	-	7.829
Córdoba	3	28	31	35.000	60.000	1.785	285	-	89
Sevilla	249	5.450	5.699	25.600	90.000	496.874	69.562	-	99.375
ANDALUCÍA	528	7.042	7.570	36.317	90.325	655.243	90.203	-	107.293
ESPAÑA	545	36.126	36.671	36.728	90.592	3.292.750	642.971	-	232.210

SUPERFICIES Y PRODUCCIONES DE CULTIVOS

7.4.6.1. CULTIVOS INDUSTRIALES-AZÚCAR: Serie histórica de producción

Años	Producción de azúcar (miles de toneladas)		
	De remolacha (1)	De caña (2)	Total
2007	745,8	0,0	745,9
2008	636,3	0,1	636,5
2009	649,9	0,0	649,9
2010	559,8	0,0	559,8
2011	567,7	0,0	567,7
2012	528,4	0,0	528,4
2013	319,2	0,0	319,2
2014	529,8	0,0	529,8
2015	481,6	0,0	481,6
2016	560,9	0,0	560,9
2017	643,0	0,0	643,0

(1) Producción de la campaña azucarera, 1 de julio del año de la serie a 30 de junio del siguiente.

(2) Producción del año.

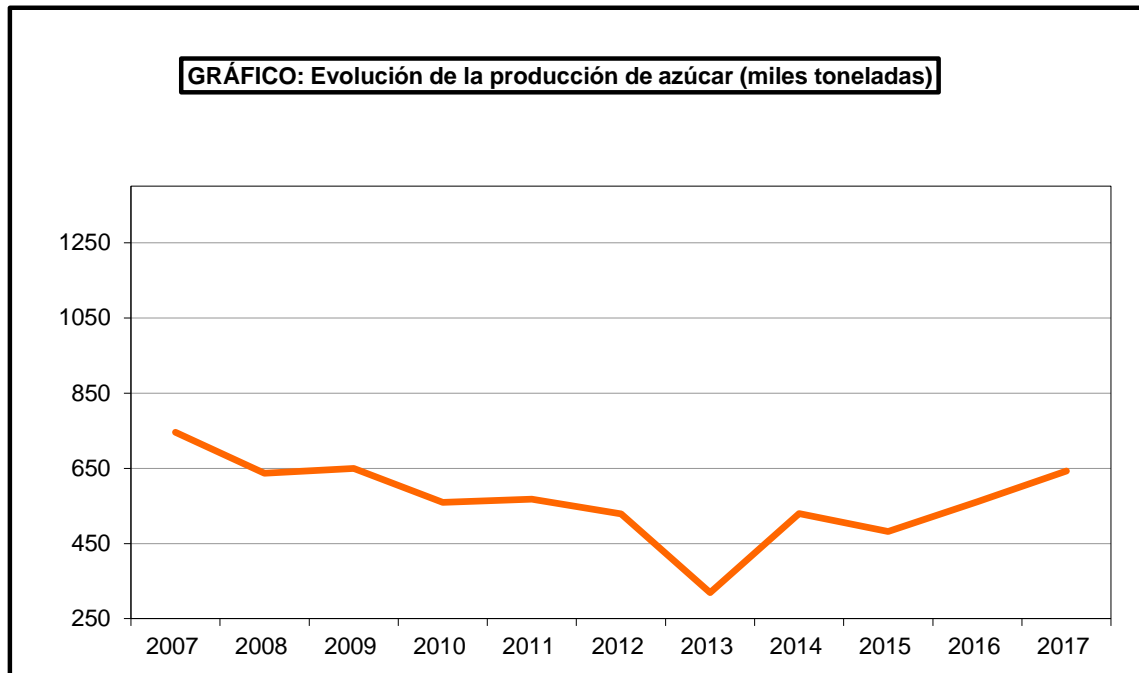

SUPERFICIES Y PRODUCCIONES DE CULTIVOS

7.4.7.1. CULTIVOS INDUSTRIALES-ALGODÓN BRUTO: Serie histórica de superficie, rendimiento, producción, precio, valor, productos elaborados

Años	Superficie (miles de hectáreas)	Rendimiento (qm/ha)	Producción Total (miles de toneladas)	Precio medio percibido por agricultores(1) (euros/100Kg)	Valor (miles de euros)	Productos elaborados	
						Fibra (toneladas)	Semilla (miles de t)
2007	65,2	19,5	127,2	32,73	41.621	41.772	40,4
2008	52,6	10,6	55,7	26,73	14.897	18.368	18,7
2009	58,6	13,5	79,2	22,00	17.428	26.131	30,2
2010	63,2	18,2	115,1	46,31	53.297	38.462	50,5
2011	67,1	27,2	182,8	54,18	99.031	62.448	71,8
2012	69,7	27,4	190,7	39,48	75.288	52.780	75,7
2013	63,5	22,9	145,4	41,84	60.817	48.452	57,0
2014	74,3	30,3	224,7	31,03	69.735	75.740	89,2
2015	63,3	29,3	185,4	50,06	92.834	57.508	71,6
2016	60,8	27,2	165,6	47,86	79.254	54.603	7,3
2017	63,0	31,5	198,5	50,05	99.373	66.251	88,6

(1) A partir del año 2000 no incluye subvención

(2) Algodón fibra, sin cardar ni peñar.

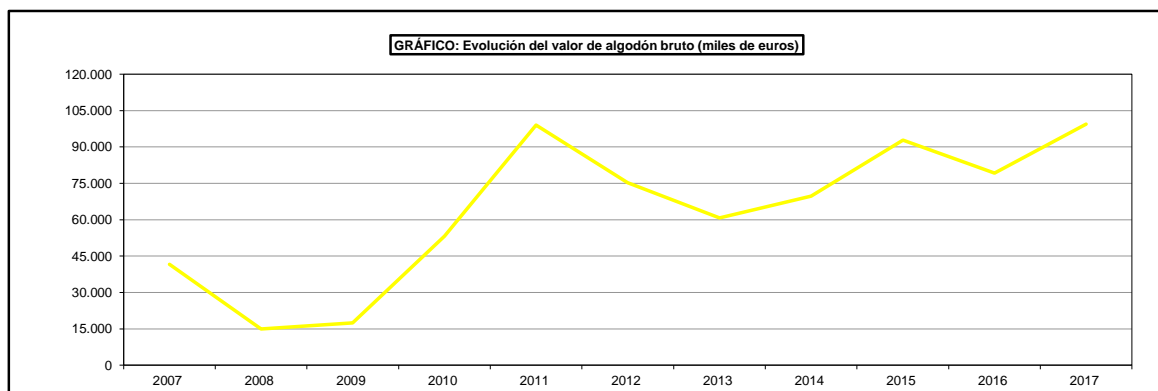
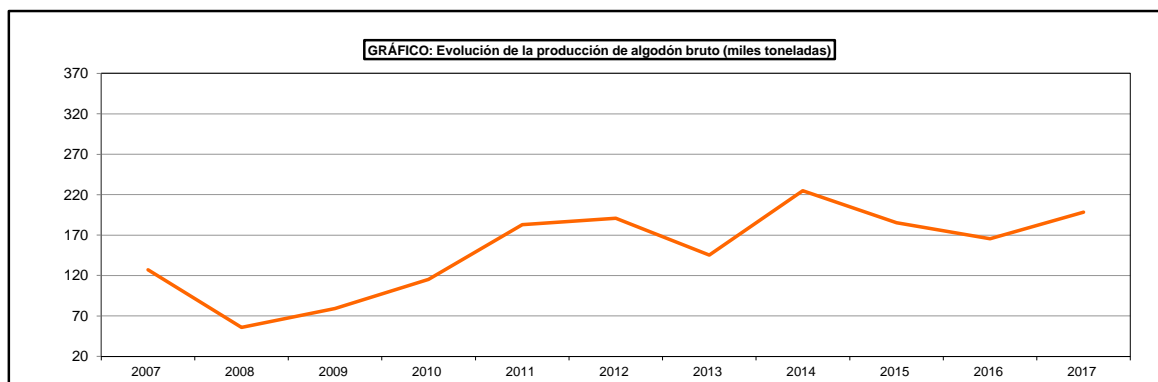
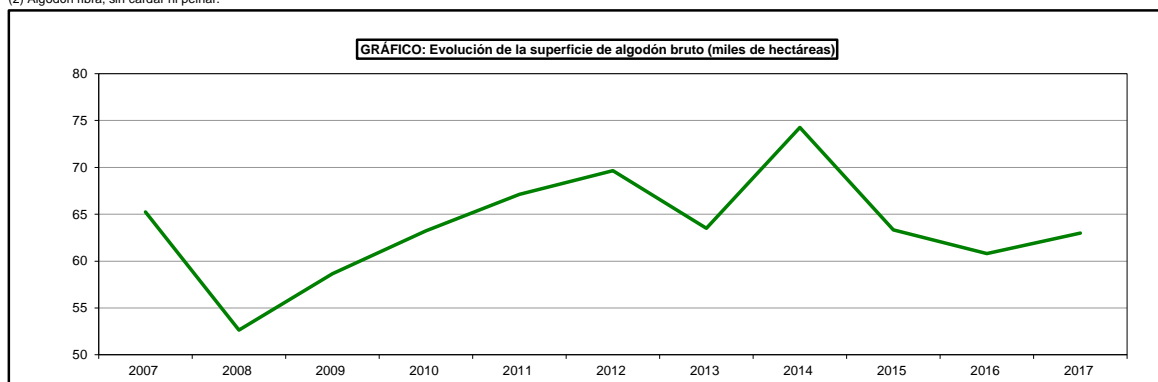

CULTIVOS INDUSTRIALES

7.4.7.2. CULTIVOS INDUSTRIALES-ALGODÓN BRUTO: Análisis provincial de superficie, rendimiento y producción, 2017

Provincias y Comunidades Autónomas	Superficie (hectáreas)			Para fibra				Semilla		
	Secano	Regadío	Total	Rendimiento (kg/ha)		Producción bruta (t)	Fibra (t)	Rendimiento (kg/ha)		Producción (t)
				Secano	Regadío			Secano	Regadío	
R. DE MURCIA	-	53	53	-	2.530	134	53	-	-	-
Cádiz	2.954	10.579	13.533	1.500	3.300	39.341	12.492	-	-	-
Córdoba	7	4.704	4.711	2.913	2.913	13.723	4.529	-	-	8.371
Huelva	114	271	385	775	2.100	657	197	-	-	-
Jaén	20	4.636	4.656	1.000	2.850	13.233	5.161	-	-	-
Sevilla	2.277	37.367	39.644	690	3.476	131.459	43.819	-	-	80.190
ANDALUCÍA	5.372	57.557	62.929	1.141	3.341	198.413	66.198	-	-	88.561
ESPAÑA	5.372	57.610	62.982	1.141	3.340	198.547	66.251	-	-	88.561

SUPERFICIES Y PRODUCCIONES DE CULTIVOS

7.4.8.1. CULTIVOS INDUSTRIALES- LINO TEXTIL: Serie histórica de superficie, rendimiento, producción

Años	Superficie (hectáreas)	Rendimiento (qm/ha)	Producción (toneladas)	
			Fibra	Semilla
2007	-	-	-	-
2008	2	10	2	-
2009	-	-	-	-
2010	7	30	21	-
2011	-	-	-	-
2012	14	14	20	-
2013	18	10	18	-
2014	14	12	17	-
2015	14	12	17	-
2016	-	-	-	-
2017	-	-	-	-

(1) Lino en bruto, enriado, espadado, peinado (incluso hilachos) pero sin hilar.

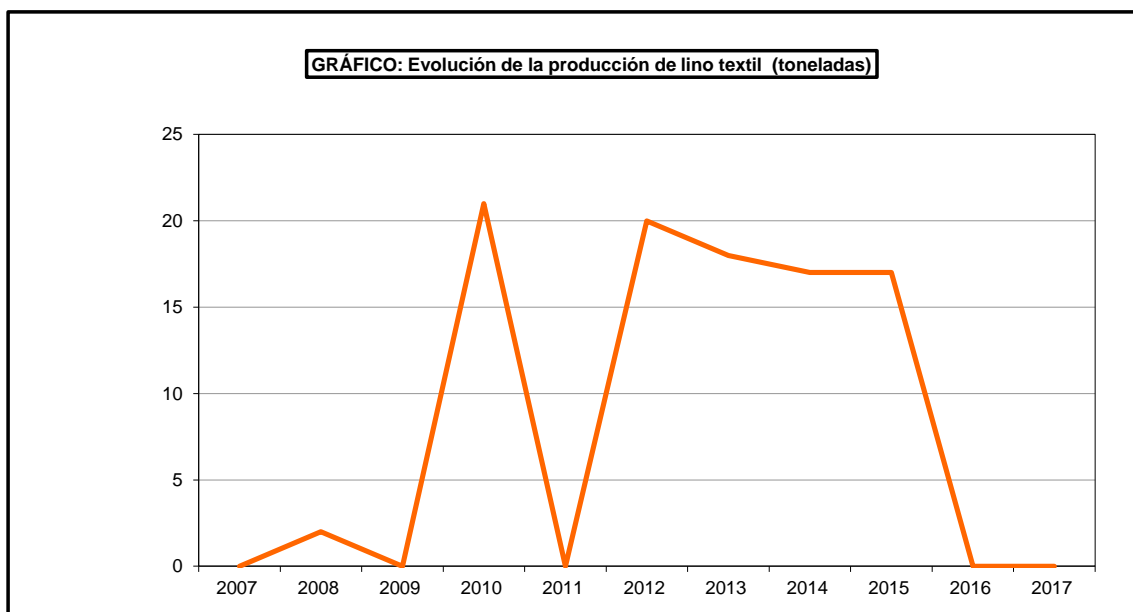
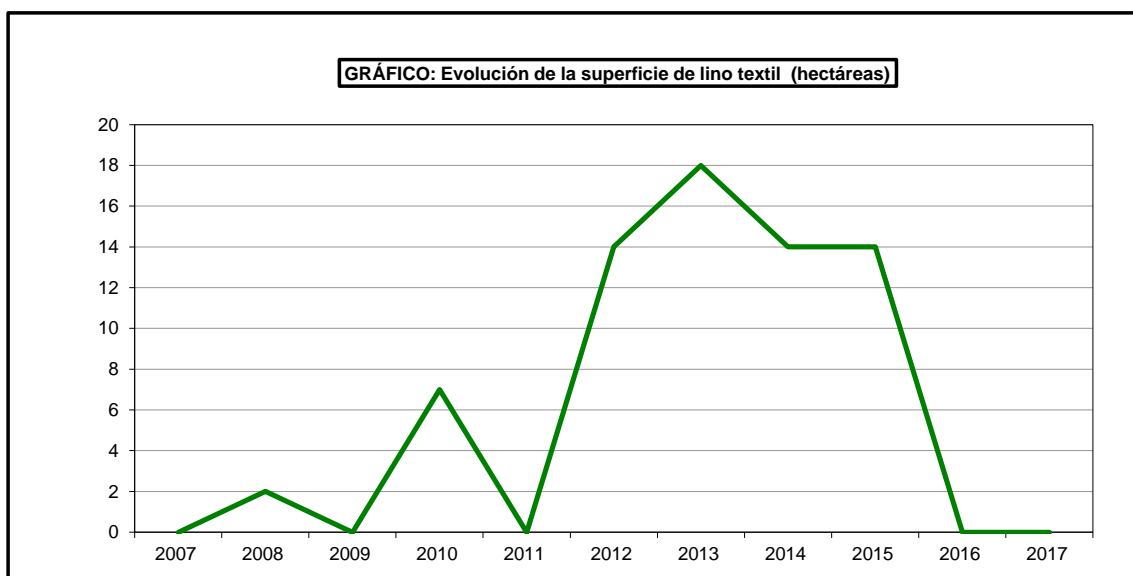

SUPERFICIES Y PRODUCCIONES DE CULTIVOS

7.4.9.1. CULTIVOS INDUSTRIALES-CÁÑAMO TEXTIL:

Serie histórica de superficie, rendimiento, producción, precio, valor

Años	Superficie (hectáreas)	Rendimiento (qm/ha)	Producción (toneladas)		Precio medio percibido por agricultores Fibra (euros/100kg)	Valor fibra (miles de euros)
			Fibra	Semilla		
2007	10	22	22	-	-	-
2008	2	5	1	-	-	-
2009	49	10	47	-	-	-
2010	2	5	1	-	-	-
2011	2	5	1	-	-	-
2012	1	10	1	-	-	-
2013	11	11	12	-	-	-
2014	46	15	70	-	-	-
2015	75	20	153	-	-	-
2016	84	46	385	-	-	-
2017	141	59	831	-	-	-

(1) Cáñamo en rama, agramado, sin hilar (incluso estopas y desperdicios).

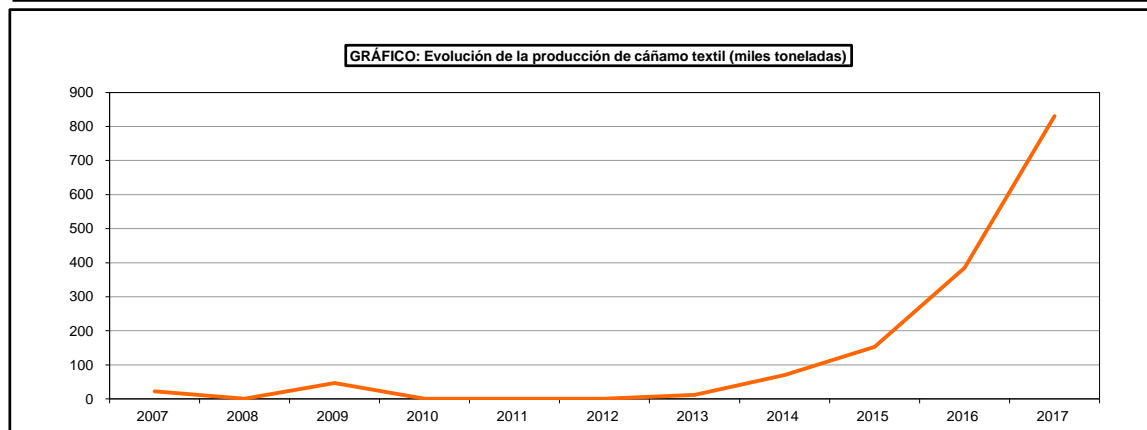
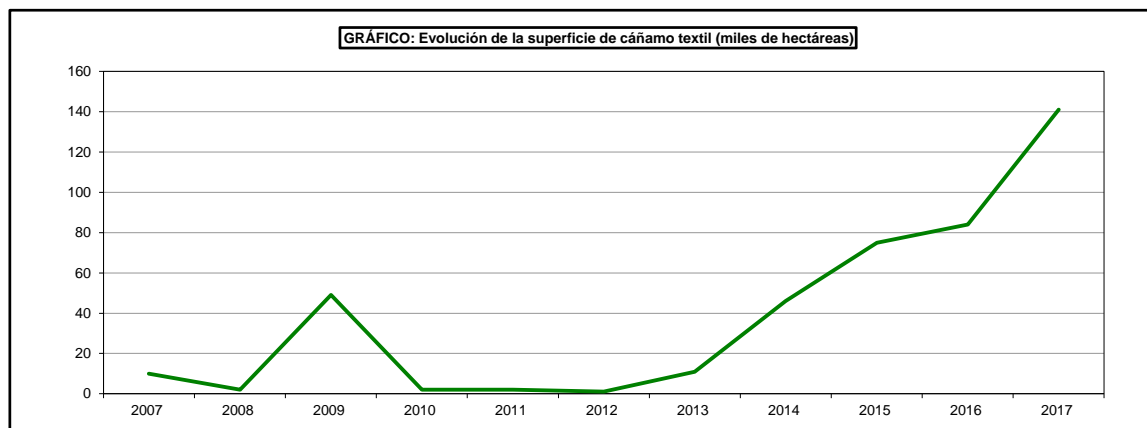

SUPERFICIES Y PRODUCCIONES DE CULTIVOS

7.4.9.2. CULTIVOS INDUSTRIALES-CÁÑAMO TEXTIL: Análisis provincial de superficie, rendimiento y producción, 2017

Provincias y Comunidades Autónomas	Superficie (hectáreas)			Para fibra			Semilla		
	Secano	Regadío	Total	Rendimiento (kg/ha)		Producción bruta (t)	Rendimiento (kg/ha)		Producción (t)
				Secano	Regadío		Secano	Regadío	
Teruel	-	7	7	-	8.000	56	-	-	-
ARAGÓN	-	7	7	-	8.000	56	-	-	-
Girona	13	18	31	4.431	8.350	208	-	-	-
Tarragona	-	7	7	-	9.000	63	-	-	-
CATALUÑA	13	25	38	4.431	8.532	271	-	-	-
Valencia	-	39	39	-	900	35	-	-	-
C. VALENCIANA	-	39	39	-	900	35	-	-	-
Córdoba	3	-	3	-	-	-	-	-	-
Granada	-	5	5	-	6.520	33	-	-	-
Sevilla	1	48	49	3.500	9.000	436	-	-	-
ANDALUCÍA	4	53	57	875	8.766	469	-	-	-
ESPAÑA	17	124	141	3.594	6.202	831	-	-	-

SUPERFICIES Y PRODUCCIONES DE CULTIVOS

7.4.10.1. CULTIVOS INDUSTRIALES-GIRASOL:

Serie histórica de superficie, rendimiento, producción, precio y valor

Años	Superficie (miles de hectáreas)	Rendimiento (qm/ha)	Producción (miles de toneladas)	Precio medio percibido por agricultores (euros/100kg)	Valor (miles de euros)
2007	600,9	12,2	733,2	39,4	289.083
2008	730,8	11,9	872,7	38,7	337.817
2009	851,1	10,2	869,5	22,5	195.820
2010	682,5	12,4	846,6	36,5	309.454
2011	862,9	12,6	1.090,2	38,0	414.374
2012	753,0	8,5	642,0	50,0	321.265
2013	865,6	12,0	1.038,1	34,0	352.633
2014	783,4	12,2	953,0	30,7	292.567
2015	738,9	10,4	769,2	36,4	280.295
2016	747,7	10,3	772,2	34,8	268.873
2017	724,6	11,6	841,7	32,9	277.185

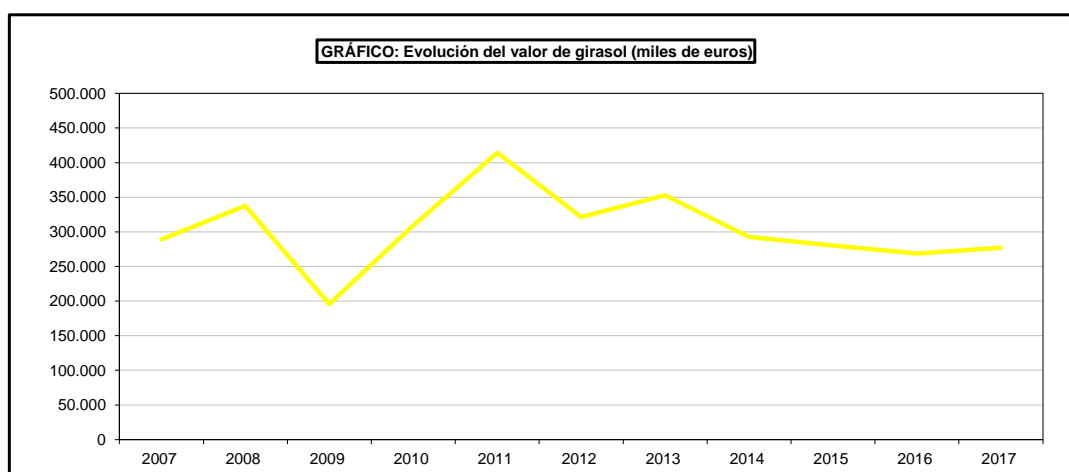
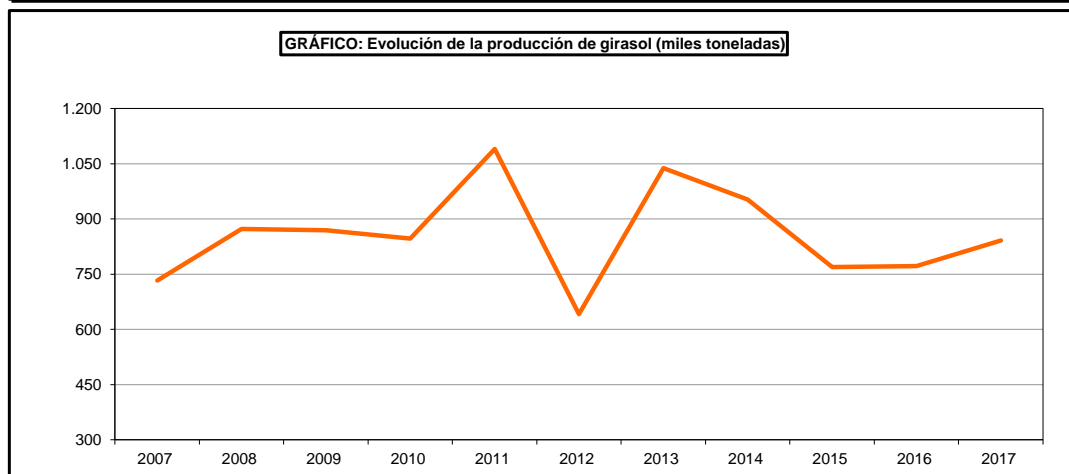
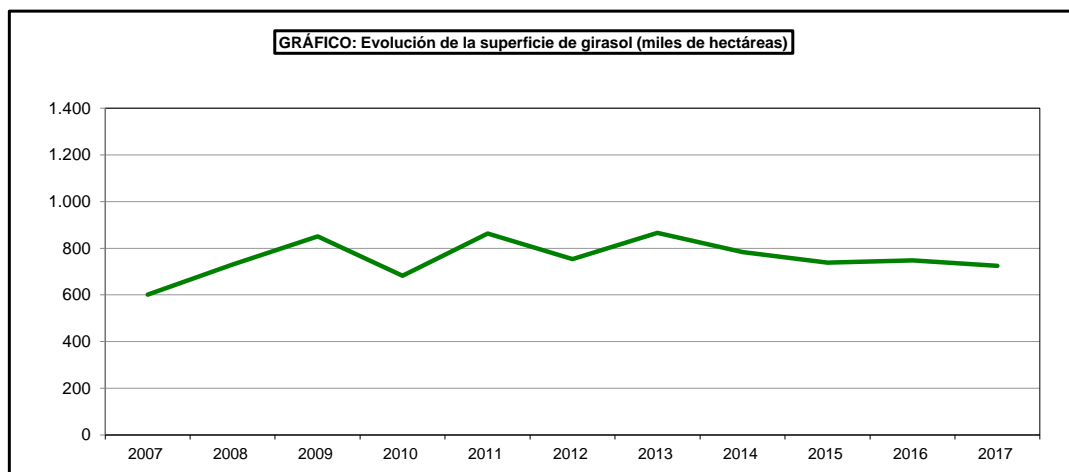

SUPERFICIES Y PRODUCCIONES DE CULTIVOS

7.4.10.2. CULTIVOS INDUSTRIALES-GIRASOL: Análisis provincial de superficie, rendimiento y producción, 2017

Provincias y Comunidades Autónomas	Superficie (hectáreas)			Rendimiento (kg/ha)		Producción (toneladas)
	Secano	Regadío	Total	Secano	Regadío	
CANTABRIA	30	-	30	1.300	-	39
Alava	1.354	28	1.382	2.740	5.500	3.864
PAÍS VASCO	1.354	28	1.382	2.740	5.500	3.864
NAVARRA	1.650	2.326	3.976	2.404	1.793	8.138
LA RIOJA	781	33	814	1.900	2.800	1.576
Huesca	271	4.065	4.336	1.262	2.642	11.081
Teruel	3.570	295	3.865	670	2.374	3.092
Zaragoza	4.960	2.320	7.280	496	2.341	7.891
ARAGÓN	8.801	6.680	15.481	590	2.526	22.064
Barcelona	195	8	203	2.019	3.196	419
Girona	1.209	796	2.005	1.143	2.264	3.184
Lleida	126	762	888	1.968	2.212	1.934
Tarragona	12	-	12	2.000	-	24
CATALUÑA	1.542	1.566	3.108	1.328	2.243	5.561
BALEARES	7	-	7	1.500	-	10
Ávila	4.532	597	5.129	800	2.000	4.820
Burgos	57.779	1.616	59.395	1.077	2.000	65.460
León	4.395	6.969	11.364	800	2.800	23.029
Palencia	30.737	8.938	39.675	600	1.800	34.531
Salamanca	13.345	1.335	14.680	800	1.300	12.412
Segovia	27.521	790	28.311	1.000	2.000	29.101
Soria	42.206	2.545	44.751	1.200	2.300	56.501
Valladolid	34.444	5.943	40.387	451	1.605	25.073
Zamora	17.268	5.140	22.408	900	2.800	29.933
CASTILLA Y LEÓN	232.227	33.873	266.100	895	2.159	280.860
MADRID	457	331	788	665	1.455	786
Albacete	1.460	1.853	3.313	300	2.200	4.515
Ciudad Real	683	214	897	675	1.000	675
Cuenca	135.027	3.502	138.529	625	1.350	89.120
Guadalajara	28.499	1.049	29.548	900	1.900	27.642
Toledo	910	553	1.463	330	910	804
CASTILLA-LA MANCHA	166.579	7.171	173.750	668	1.606	122.756
Alicante	366	50	416	200	1.200	133
Castellón	15	-	15	720	-	11
Valencia	548	23	571	827	2.100	501
C. VALENCIANA	929	73	1.002	578	1.484	645
R. DE MURCIA	15	-	15	910	-	14
Badajoz	11.565	3.585	15.150	650	2.260	15.619
Cáceres	143	852	995	600	3.650	3.196
EXTREMADURA	11.708	4.437	16.145	649	2.527	18.815
Almería	2	-	2	-	-	-
Cádiz	56.988	7.749	64.737	1.500	2.000	100.980
Córdoba	30.636	6.471	37.107	750	1.600	33.331
Granada	890	118	1.008	323	1.000	406
Huelva	14.380	1.393	15.773	1.650	1.650	26.025
Jaén	441	259	700	750	1.600	745
Málaga	1.473	365	1.838	650	1.950	1.670
Sevilla	102.621	18.245	120.866	1.600	2.700	213.455
ANDALUCÍA	207.431	34.600	242.031	1.436	2.273	376.612
ESPAÑA	633.511	91.118	724.629	1.013	2.194	841.740

SUPERFICIES Y PRODUCCIONES DE CULTIVOS

7.4.11.1. CULTIVOS INDUSTRIALES-SOJA:

Serie histórica de superficie, rendimiento, producción, precio, valor

Años	Superficie (hectáreas)	Rendimiento (qm/ha)	Producción (toneladas)	Precio medio percibido por agricultores (euros/100 kg)	Valor (miles de euros)
2007	344	26,7	920	24,48	225
2008	251	29,8	748	27,30	204
2009	1.247	22,2	2.767	30,85	854
2010	766	23,7	1.812	32,68	592
2011	699	24,9	1.740	33,61	585
2012	481	27,7	1.333	44,13	588
2013	498	27,9	1.390	44,37	617
2014	805	32,9	2.650	49,36	1.308
2015	1.317	31,2	4.106	47,63	1.956
2016	995	28,8	2.869	45,90	1.317
2017	1.692	27,2	4.599	45,51	2.093

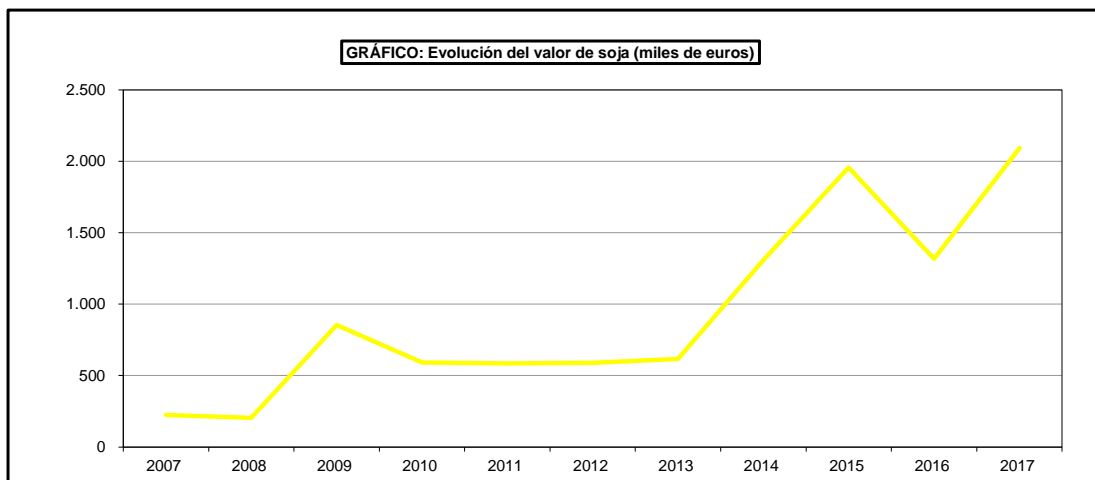
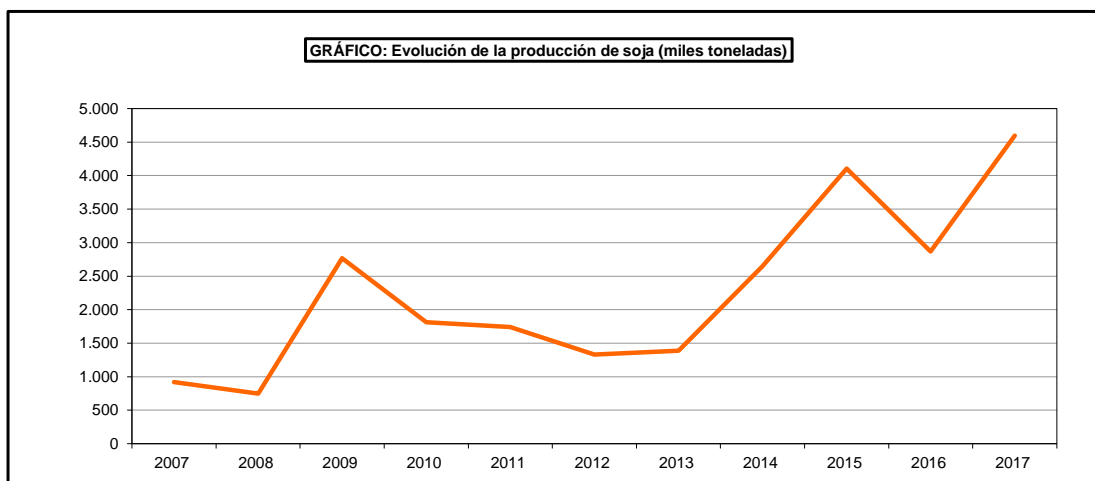
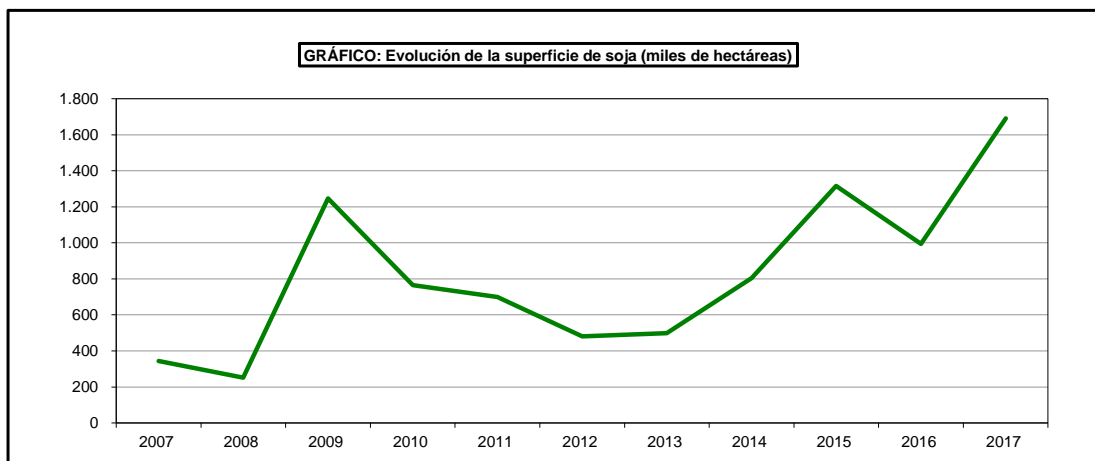

SUPERFICIES Y PRODUCCIONES DE CULTIVOS

7.4.11.2. CULTIVOS INDUSTRIALES-SOJA: Análisis provincial de superficie, rendimiento y producción, 2017

Provincias y Comunidades Autónomas	Superficie (hectáreas)			Rendimiento (kg/ha)		Producción (toneladas)
	Secano	Regadío	Total	Secano	Regadío	
NAVARRA	-	81	81	-	2.021	164
Huesca	-	232	232	-	3.050	707
Teruel	1	43	44	800	3.000	129
Zaragoza	-	56	56	-	2.300	128
ARAGÓN	1	331	332	800	2.917	964
Girona	2	25	27	1.100	2.132	56
Lleida	4	92	96	1.190	2.835	266
CATALUÑA	6	117	123	1.160	2.685	322
Avila	-	46	46	-	3.500	161
Burgos	-	37	37	-	2.500	93
León	-	119	119	-	2.500	298
Salamanca	-	28	28	-	3.000	84
Segovia	6	6	12	1.000	2.000	18
Valladolid	-	50	50	-	2.500	125
Zamora	1	18	19	3.200	3.200	61
CASTILLA Y LEÓN	7	304	311	1.314	2.729	840
Guadalajara	-	1	1	-	2.000	2
CASTILLA-LA MANCHA	-	1	1	-	2.000	2
Badajoz	-	419	419	-	3.250	1.362
Cáceres	-	420	420	-	2.250	945
EXTREMADURA	-	839	839	-	2.749	2.307
Córdoba	4	1	5	-	-	-
ANDALUCÍA	4	1	5	-	-	-
ESPAÑA	18	1.674	1.692	942	2.737	4.599

SUPERFICIES Y PRODUCCIONES DE CULTIVOS

7.4.12.1. CULTIVOS INDUSTRIALES-LINO OLEAGINOSO: Análisis provincial de superficie, rendimiento y producción, 2017

Provincias y Comunidades Autónomas	Superficie (hectáreas)			Rendimiento (kg/ha)		Producción (toneladas)
	Secano	Regadío	Total	Secano	Regadío	
Zaragoza	-	1	1	-	3.050	3
ARAGÓN	-	1	1	-	3.050	3
Barcelona	3	-	3	1.110	-	3
CATALUÑA	3	-	3	1.110	-	3
Valladolid	5	-	5	600	-	3
CASTILLA Y LEÓN	5	-	5	600	-	3
Sevilla	4	-	4	500	-	2
ANDALUCÍA	4	-	4	500	-	2
ESPAÑA	12	1	13	694	3.050	11

SUPERFICIES Y PRODUCCIONES DE CULTIVOS

7.4.7.1. CULTIVOS INDUSTRIALES-COLZA: Serie histórica de superficie, rendimiento y producción

Años	Superficie (hectáreas)	Rendimiento (qm/ha)	Producción (toneladas)
2007	19.783	17,5	34.700
2008	10.885	19,1	20.816
2009	21.740	15,9	34.663
2010	20.731	17,4	36.029
2011	32.091	19,9	63.902
2012	28.757	18,6	53.447
2013	42.549	26,5	112.928
2014	43.244	24,1	104.361
2015	71.040	21,0	149.198
2016	91.459	24,6	225.165
2017	95.801	16,0	153.665

GRÁFICO: Evolución de la superficie de colza (miles de hectáreas)



GRÁFICO: Evolución de la producción de colza (miles toneladas)



SUPERFICIES Y PRODUCCIONES DE CULTIVOS

7.4.13.2. CULTIVOS INDUSTRIALES-COLZA: Análisis provincial de superficie, rendimiento y producción, 2017

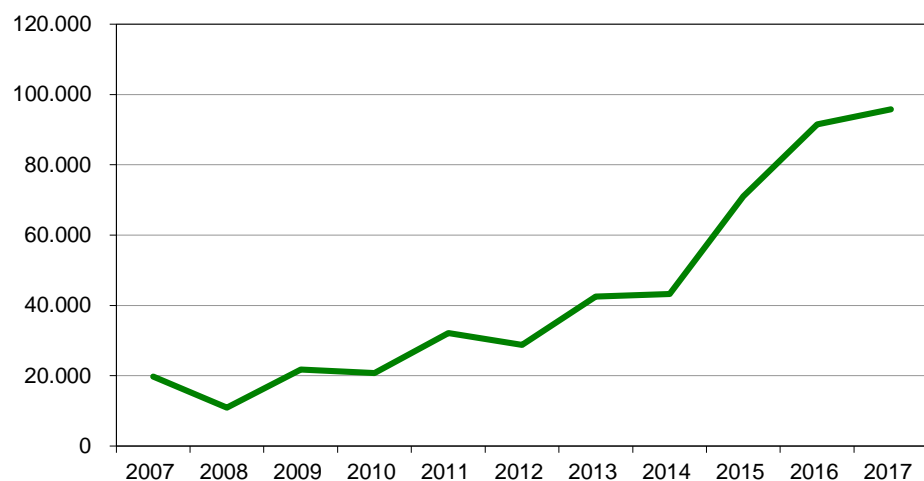
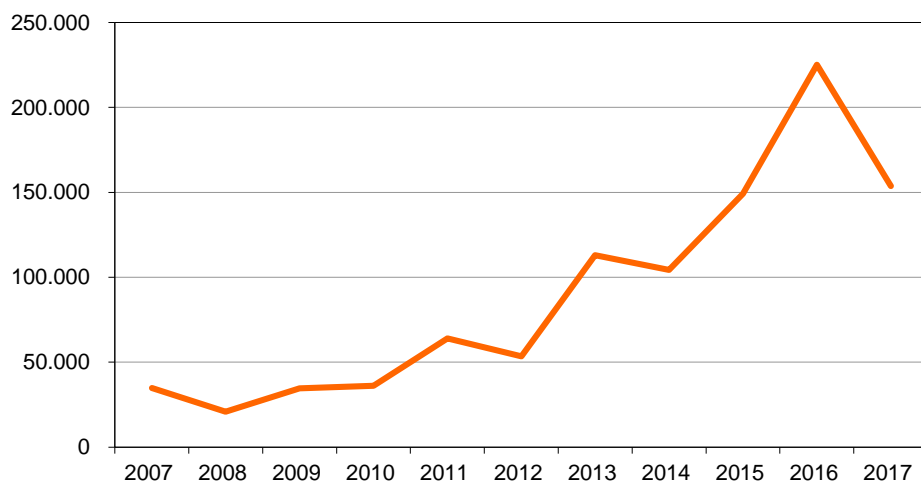
Provincias y Comunidades Autónomas	Superficie (hectáreas)			Rendimiento (kg/ha)		Producción (toneladas)
	Secano	Regadío	Total	Secano	Regadío	
CANTABRIA	17	-	17	1.470	-	25
Alava	849	-	849	2.600	-	2.207
PAÍS VASCO	849	-	849	2.600	-	2.207
NAVARRA	4.375	1.000	5.375	2.211	2.742	12.414
LA RIOJA	620	58	678	1.600	3.000	1.166
Huesca	2.255	468	2.723	2.135	3.842	6.612
Teruel	49	45	94	382	3.073	157
Zaragoza	681	733	1.414	999	2.500	2.513
ARAGÓN	2.985	1.246	4.231	1.847	3.025	9.282
Barcelona	3.680	110	3.790	1.887	3.161	7.292
Girona	2.936	746	3.682	2.765	3.483	10.716
Lleida	2.276	426	2.702	1.973	4.950	6.599
Tarragona	463	-	463	3.260	-	1.509
CATALUÑA	9.355	1.282	10.637	2.251	3.943	26.116
Avila	2.498	394	2.892	400	2.000	1.787
Burgos	2.894	80	2.974	1.000	1.500	3.014
León	1.650	663	2.313	500	2.000	2.151
Palencia	857	332	1.189	460	1.260	813
Salamanca	5.403	1.579	6.982	700	1.800	6.624
Segovia	2.558	284	2.842	200	1.219	858
Soria	1.603	172	1.775	400	2.600	1.088
Valladolid	4.630	2.952	7.582	450	3.000	10.940
Zamora	8.051	1.653	9.704	900	3.000	12.205
CASTILLA Y LEÓN	30.144	8.109	38.253	643	2.479	39.480
MADRID	1.137	174	1.311	800	2.560	1.355
Albacete	96	1.905	2.001	800	2.600	5.030
Ciudad Real	9	250	259	600	1.430	363
Cuenca	794	186	980	960	2.500	1.227
Guadalajara	4.853	592	5.445	1.600	2.400	9.186
Toledo	1.558	1.640	3.198	1.400	3.900	8.577
CASTILLA-LA MANCHA	7.310	4.573	11.883	1.476	2.972	24.383
Badajoz	-	-	-	1.520	2.835	3.083
Cáceres	1.411	331	1.742	1.500	2.800	133
EXTREMADURA	1.411	331	1.742	1.500	2.800	3.216
Cádiz	1.057	209	1.266	1.000	1.500	1.370
Córdoba	3.377	1.289	4.666	900	1.500	4.973
Granada	62	3	65	427	1.300	30
Huelva	645	141	786	2.800	3.300	2.271
Jaén	46	3	49	1.200	1.950	61
Málaga	574	161	735	900	1.500	758
Sevilla	11.271	1.987	13.258	1.650	3.000	24.558
ANDALUCÍA	17.032	3.793	20.825	1.474	2.353	34.021
ESPAÑA	75.235	20.566	95.801	1.299	2.710	153.665

SUPERFICIES Y PRODUCCIONES DE CULTIVOS

7.4.14.1. CULTIVOS INDUSTRIALES-CACAHUETE: Análisis provincial de superficie, rendimiento y producción, 2017

Provincias y Comunidades Autónomas	Superficie (hectáreas)			Rendimiento (kg/ha)		Producción (toneladas)
	Secano	Regadío	Total	Secano	Regadío	
Badajoz	-	170	170	-	3.200	544
Cáceres	-	1	1	-	3.000	3
EXTREMADURA	-	171	171	-	3.199	547
Córdoba	-	57	57	-	2.000	114
ANDALUCÍA	-	57	57	-	2.000	114
ESPAÑA	-	228	228	-	2.899	661

SUPERFICIES Y PRODUCCIONES DE CULTIVOS

7.4.14.2. CULTIVOS INDUSTRIALES-CÁRTAMO: Análisis provincial de superficie, rendimiento y producción, 2017

Provincias y Comunidades Autónomas	Superficie (hectáreas)			Rendimiento (kg/ha)		Producción (toneladas)
	Secano	Regadío	Total	Secano	Regadío	
Huesca	125	-	125	1.048	-	131
Teruel	43	-	43	600	-	26
ARAGÓN	168	-	168	933	-	157
Barcelona	2	-	2	500	-	1
CATALUÑA	2	-	2	500	-	1
Burgos	116	-	116	800	-	93
León	47	-	47	600	-	28
Palencia	62	-	62	-	-	-
Segovia	37	-	37	350	-	13
Soria	542	32	574	500	1.500	319
Valladolid	398	49	447	750	800	338
Zamora	88	3	91	700	1.700	67
CASTILLA Y LEÓN	1.290	84	1.374	593	1.099	858
MADRID	80	4	84	685	1.200	60
Albacete	-	15	15	-	1.200	18
Cuenca	996	18	1.014	650	1.150	668
Guadalajara	3.046	56	3.102	700	1.000	2.188
Toledo	21	-	21	670	-	14
CASTILLA-LA MANCHA	4.063	89	4.152	688	1.064	2.888
Badajoz	61	-	61	-	-	-
EXTREMADURA	61	-	61	-	-	-
Almería	12	-	12	1.333	-	16
Cádiz	191	-	191	1.071	-	204
Córdoba	34	1	35	800	1.100	28
Granada	54	1	55	291	490	16
Jaén	40	-	40	900	-	36
Málaga	49	82	131	600	1.050	116
Sevilla	354	45	399	1.550	2.350	654
ANDALUCÍA	734	129	863	1.196	1.500	1.070
ESPAÑA	6.398	306	6.704	727	1.259	5.034

SUPERFICIES Y PRODUCCIONES DE CULTIVOS

7.4.15.1. CULTIVOS INDUSTRIALES-PIMIENTO PARA PIMENTÓN: Serie histórica de superficie, rendimiento, producción, precio, valor

Años	Superficie (hectáreas)	Rendimiento (qm/ha)	Producción (toneladas)	Precio medio percibido por agricultores (euros/100kg)	Valor (miles de euros)
2007	1.687	29,3	4.939	288,46	14.247
2008	1.722	28,9	4.969	347,33	17.259
2009	1.782	29,8	5.314	332,43	17.665
2010	1.708	28,6	4.882	372,82	18.201
2011	1.858	30,5	5.658	347,69	19.672
2012	1.769	32,0	5.652	326,02	18.427
2013	1.553	27,9	4.327	355,40	15.378
2014	1.736	32,4	5.630	329,28	18.538
2015	1.747	27,1	4.736	300,00	14.208
2016	1.950	29,4	5.726	299,59	17.155
2017	2.107	30,7	6.478	302,04	19.566

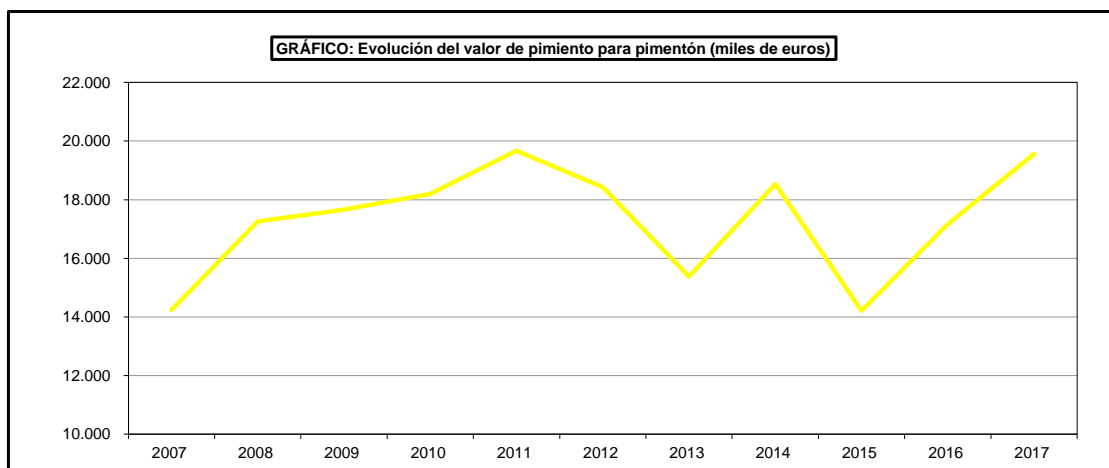
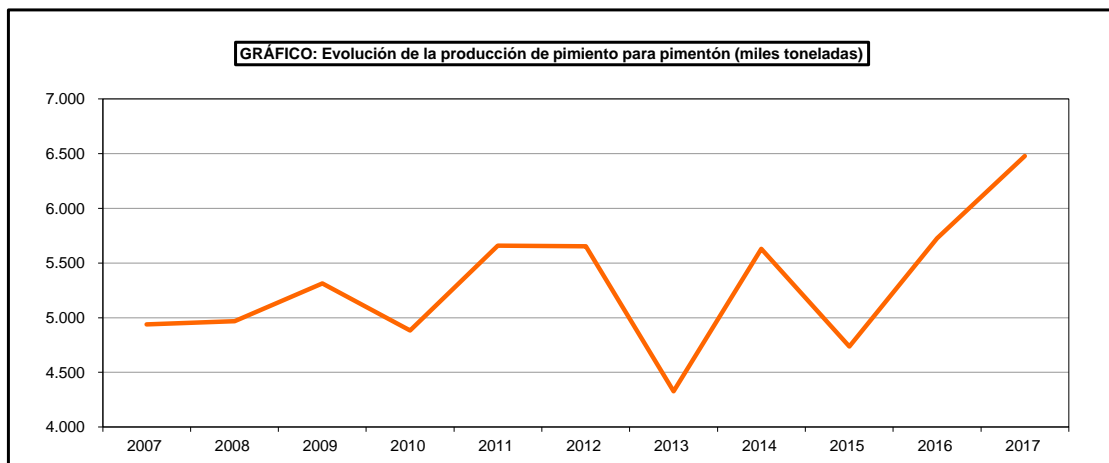
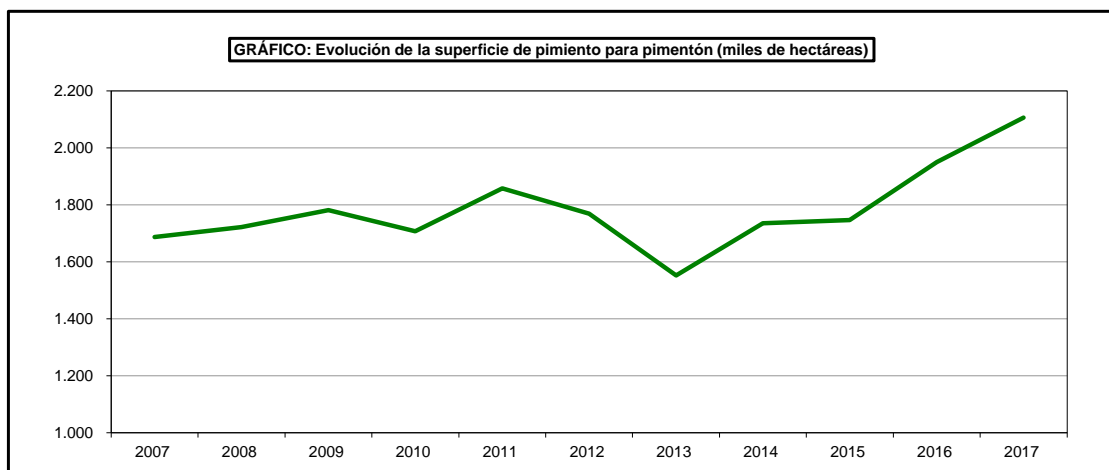

SUPERFICIES Y PRODUCCIONES DE CULTIVOS

7.4.15.2. CULTIVOS INDUSTRIALES-PIMIENTO PARA PIMENTÓN (DESECADO):

Análisis provincial de superficie, rendimiento y producción, 2017

Provincias y Comunidades Autónomas	Superficie (hectáreas)			Rendimiento (kg/ha)		Producción (toneladas)
	Secano	Regadío	Total	Secano	Regadío	
BALEARES	-	3	3	-	2.500	8
Avila	-	5	5	-	3.800	19
Zamora	-	1	1	-	20.000	20
CASTILLA Y LEÓN	-	6	6	-	6.500	39
MADRID	-	1	1	-	1.500	2
Ciudad Real	-	19	19	-	3.000	57
Toledo	-	2	2	-	3.000	6
CASTILLA-LA MANCHA	-	21	21	-	3.000	63
Alicante	-	64	64	-	2.800	178
C. VALENCIANA	-	64	64	-	2.800	178
R. DE MURCIA	-	409	409	-	3.020	1.235
Badajoz	-	3	3	-	2.730	8
Cáceres	-	1.573	1.573	-	3.031	4.768
EXTREMADURA	-	1.576	1.576	-	3.030	4.776
Granada	-	19	19	-	5.421	103
Jaén	-	2	2	-	30.000	60
Málaga	-	6	6	-	2.300	14
ANDALUCÍA	-	27	27	-	6.548	177
ESPAÑA	-	2.107	2.107	-	3.075	6.478

SUPERFICIES Y PRODUCCIONES DE CULTIVOS

7.4.16.1. CULTIVOS INDUSTRIALES-AZAFRÁN (ESTIGMAS TOSTADOS):

Serie histórica de superficie, rendimiento, producción, precio, valor

Años	Superficie (hectáreas)	Rendimiento (kg/ha)	Producción (kilogramos)	Precio medio percibido por agricultores (euros/100kg)	Valor (miles de euros)
2007	112	12,01	1.345	141.179	1.899
2008	136	13,55	1.843	176.734	3.257
2009	143	12,79	1.829	273.403	5.001
2010	165	14,13	2.332	300.792	7.014
2011	150	13,03	1.954	278.310	5.438
2012	155	11,79	1.827	277.613	5.072
2013	166	11,55	1.918	276.447	5.302
2014	171	11,06	1.892	255.884	4.841
2015	170	10,55	1.793	241.548	4.331
2016	183	10,78	1.973	232.510	4.587
2017	178	8,80	1.567	220.293	3.452

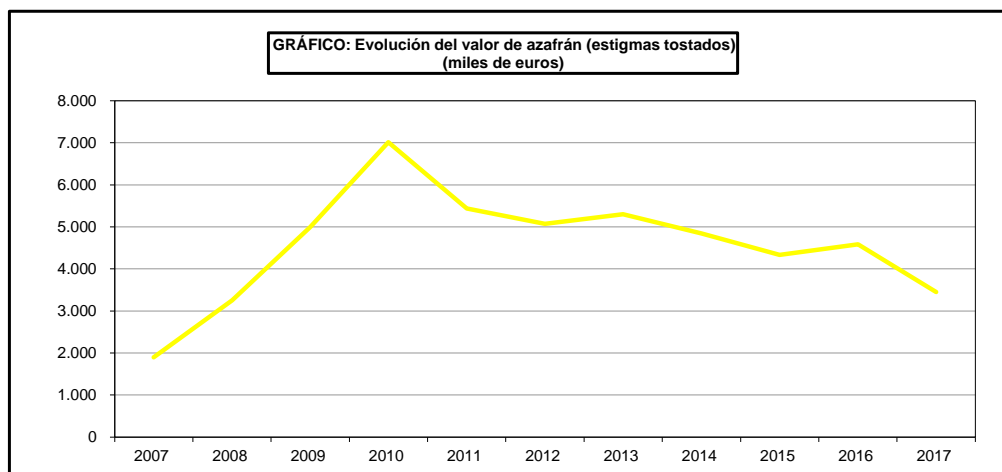
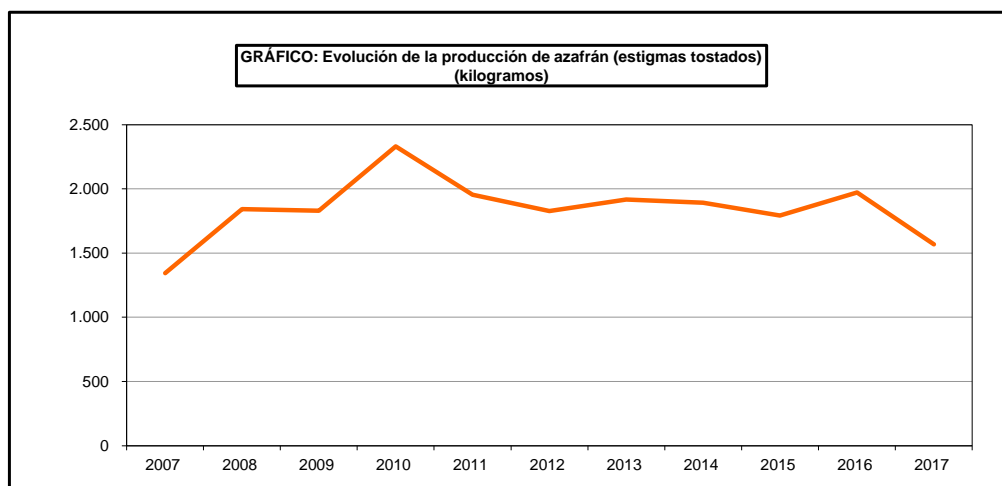
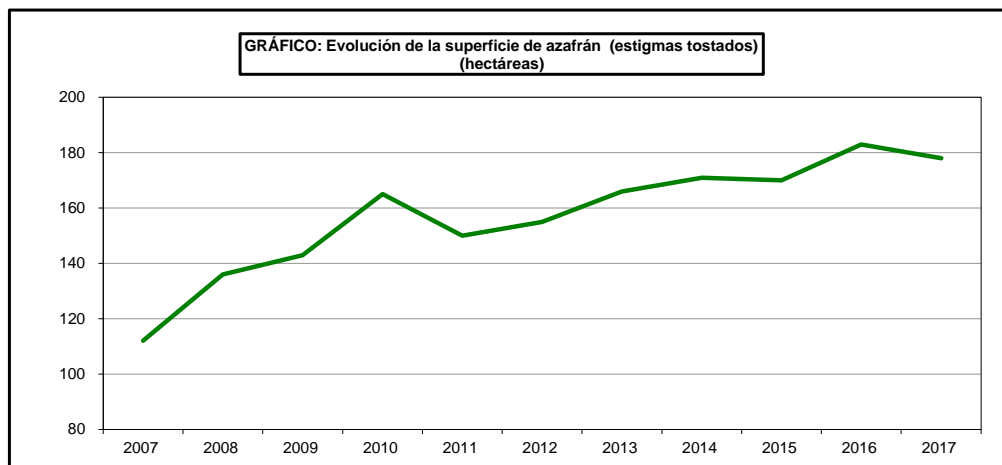

SUPERFICIES Y PRODUCCIONES DE CULTIVOS

7.4.16.2. CULTIVOS INDUSTRIALES-AZAFRÁN (ESTIGMAS TOSTADOS):

Análisis provincial de superficie, rendimiento y producción, 2017

Provincias y Comunidades Autónomas	Superficie (hectáreas)			Rendimiento (kg/ha)		Producción (kilogramos)
	Secano	Regadío	Total	Secano	Regadío	
NAVARRA	-	1	1	-	4	4
Teruel	12	3	15	1	3	21
ARAGÓN	12	3	15	1	3	21
Lleida	9	1	10	8	11	83
Tarragona	2	-	2	2	-	4
CATALUÑA	11	1	12	7	11	87
BALEARES	1	-	1	6	-	6
Albacete	29	60	89	6	14	1.014
Ciudad Real	1	5	6	4	10	54
Cuenca	20	-	20	8	16	160
Toledo	15	13	28	4	10	190
CASTILLA-LA MANCHA	65	78	143	6	13	1.418
R. DE MURCIA	1	-	1	4	-	4
Las Palmas	1	-	1	3	-	3
S.C. de Tenerife	-	4	4	-	6	24
CANARIAS	1	4	5	3	6	27
ESPAÑA	91	87	178	5	12	1.567

SUPERFICIES Y PRODUCCIONES DE CULTIVOS

7.4.17.1. CULTIVOS INDUSTRIALES-ANÍS:

Análisis provincial de superficie, rendimiento y producción, 2017

Provincias y Comunidades Autónomas	Superficie (hectáreas)			Rendimiento (kg/ha)		Producción (kilogramos)
	Secano	Regadío	Total	Secano	Regadío	
BALEARES	-	1	1	-	1.000	1
Valladolid	-	1	1	-	800	1
CASTILLA Y LEÓN	-	1	1	-	800	1
Alicante	2	-	2	400	-	1
C. VALENCIANA	2	-	2	400	-	1
Cádiz	434	13	447	600	1.000	273
Córdoba	2.546	586	3.132	800	1.500	2.916
Granada	194	-	194	237	-	46
Jaén	8	53	61	700	1.500	85
Málaga	2.004	211	2.215	450	1.150	1.144
Sevilla	3.087	451	3.538	600	1.200	2.393
ANDALUCÍA	8.273	1.314	9.587	617	1.336	6.857
ESPAÑA	8.275	1.316	9.591	617	1.335	6.860

SUPERFICIES Y PRODUCCIONES DE CULTIVOS

7.4.17.2. CULTIVOS INDUSTRIALES-MENTA (EN VERDE):

Análisis provincial de superficie, rendimiento y producción, 2017

Provincias y Comunidades Autónomas	Superficie (hectáreas)			Rendimiento (kg/ha)		Producción (toneladas)
	Secano	Regadío	Total	Secano	Regadío	
NAVARRA	-	2	2	-	10.000	20
Girona	-	5	5	-	1.300	7
CATALUÑA	-	5	5	-	1.300	7
Soria	-	2	2	-	-	-
CASTILLA Y LEÓN	-	2	2	-	-	-
R. DE MURCIA	-	24	24	-	1.600	38
Sevilla	-	1	1	-	15.000	15
ANDALUCÍA	-	1	1	-	15.000	15
ESPAÑA	-	34	34	-	2.350	80

SUPERFICIES Y PRODUCCIONES DE CULTIVOS

7.4.17.3. CULTIVOS INDUSTRIALES-COMINOS:

Análisis provincial de superficie, rendimiento y producción, 2017

Provincias y Comunidades Autónomas	Superficie (hectáreas)			Rendimiento (kg/ha)		Producción (toneladas)
	Secano	Regadío	Total	Secano	Regadío	
BALEARES	-	2	2	-	5.000	8
Córdoba	87	149	236	3.000	7.000	1.304
Granada	146	37	183	1.373	6.892	456
Málaga	174	58	232	900	2.000	273
Sevilla	51	32	83	550	1.150	65
ANDALUCÍA	458	276	734	1.411	5.257	2.098
ESPAÑA	458	278	736	1.411	5.255	2.106

SUPERFICIES Y PRODUCCIONES DE CULTIVOS

7.4.17.4. CULTIVOS INDUSTRIALES-REGALIZ:

Análisis provincial de superficie, rendimiento y producción, 2017

Provincias y Comunidades Autónomas	Superficie (hectáreas)			Rendimiento (kg/ha)		Producción (toneladas)
	Secano	Regadío	Total	Secano	Regadío	
NAVARRA	-	81	81	-	3.704	300
Zaragoza	-	16	16	-	1.000	16
ARAGÓN	-	16	16	-	1.000	16
ESPAÑA	-	97	97	-	3.258	316

SUPERFICIES Y PRODUCCIONES DE CULTIVOS

7.4.18.1. CULTIVOS INDUSTRIALES-TABACO (SECO NO FERMENTADO):

Serie histórica de superficie, rendimiento, producción, precio, valor

Años	Superficie (miles de hectáreas)	Rendimiento (qm/ha)	Producción (miles de toneladas)	Precio medio percibido por agricultores (1) (euros/100kg)	Valor (miles de euros)
2007	10,0	29,3	29,2	55,34	16.185,8
2008	9,8	31,8	31,1	64,29	20.011,5
2009	10,1	34,4	34,8	95,16	33.141,4
2010	10,5	31,8	33,4	210,67	70.384,8
2011	10,2	33,1	33,7	187,64	63.219,7
2012	9,7	33,4	32,3	185,60	59.963,6
2013	9,7	32,3	31,3	207,13	64.900,0
2014	10,2	32,9	33,6	211,53	70.983,1
2015	9,0	32,7	29,5	208,69	61.634,5
2016	8,9	22,6	20,2	222,22	44.972,9
2017	8,8	33,9	29,7	222,31	65.979,4

(1) A partir del año 2000 no incluye subvención

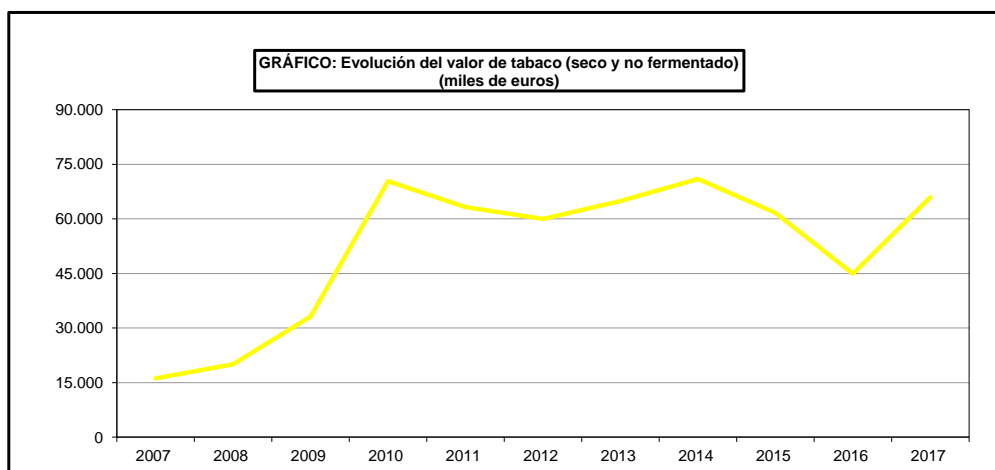
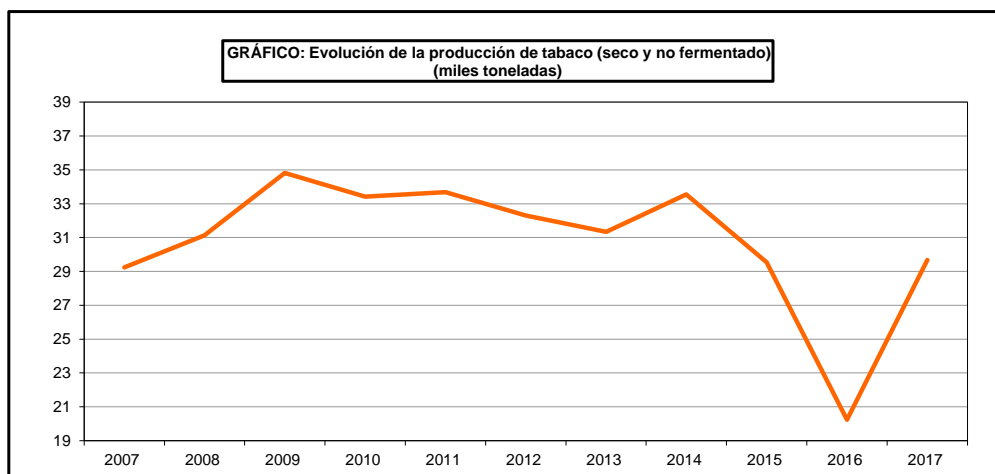
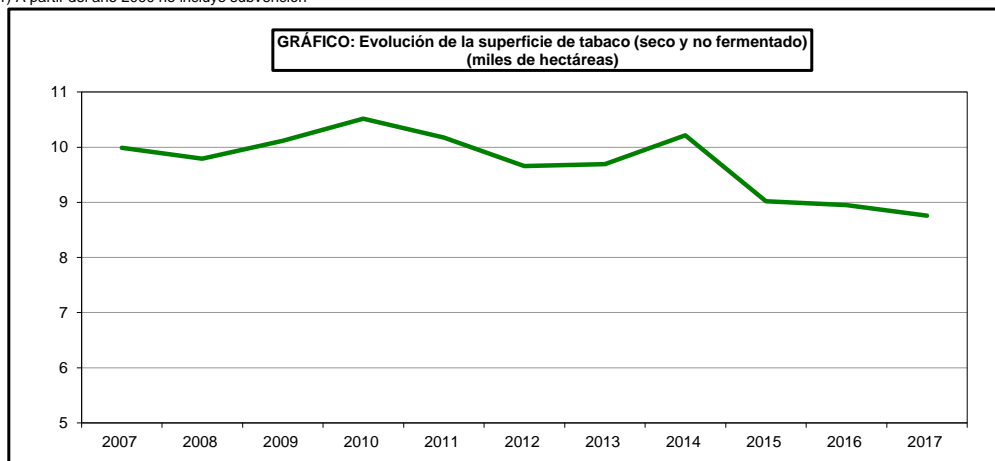

SUPERFICIES Y PRODUCCIONES DE CULTIVOS

7.4.18.2. CULTIVOS INDUSTRIALES-TABACO (SECO NO FERMENTADO):

Análisis provincial de superficie, rendimiento y producción, 2017

Provincias y Comunidades Autónomas	Superficie (hectáreas)			Rendimiento (kg/ha)		Producción (toneladas)
	Secano	Regadío	Total	Secano	Regadío	
NAVARRA	-	9	9	-	3.250	29
Avila	-	56	56	-	3.100	174
CASTILLA Y LEÓN	-	56	56	-	3.100	174
Toledo	-	48	48	-	3.600	173
CASTILLA-LA MANCHA	-	48	48	-	3.600	173
Badajoz	-	6	6	-	3.045	18
Cáceres	-	8.521	8.521	-	3.383	28.827
EXTREMADURA	-	8.527	8.527	-	3.383	28.845
Córdoba	1	-	1	1.000	-	1
Granada	-	113	113	-	4.019	454
Sevilla	-	1	1	-	1.675	2
ANDALUCÍA	1	114	115	1.000	3.998	457
S.C. de Tenerife	-	1	1	-	1.500	1
CANARIAS	-	1	1	-	1.500	1
ESPAÑA	1	8.755	8.756	1.000	3.390	29.679

SUPERFICIES Y PRODUCCIONES DE CULTIVOS

7.4.19.1. CULTIVOS INDUSTRIALES-LÚPULO (EN SECO):

Serie histórica de superficie, rendimiento, producción, precio, valor

Años	Superficie (hectáreas)	Rendimiento (qm/ha)	Producción (toneladas)	Precio medio percibido por agricultores (euros/100kg)	Valor (miles de euros)
2007	600	15,8	948	336,00	3.185
2008	498	16,4	819	494,00	4.046
2009	502	20,5	1.028	471,00	4.842
2010	514	20,4	1.048	491,00	5.146
2011	533	17,9	956	374,00	3.575
2012	539	19,2	1.037	350,00	3.630
2013	539	16,1	868	381,00	3.307
2014	559	17,1	958	410,00	3.928
2015	515	17,4	897	400,00	3.588
2016	522	18,5	967	400,20	3.870
2017	571	12,5	711	440,00	3.128

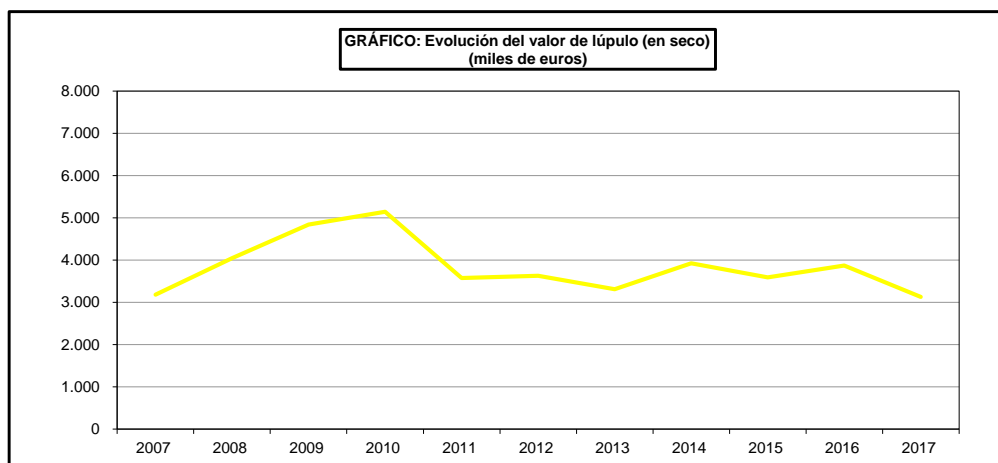
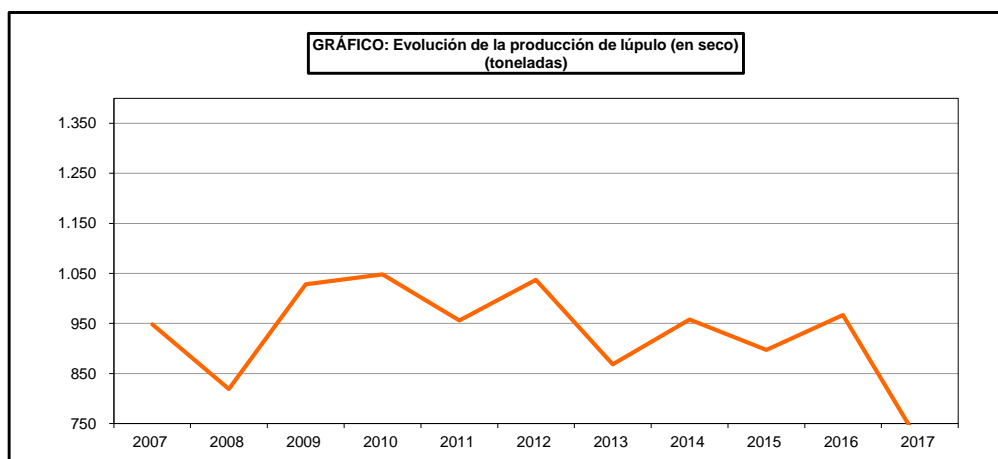
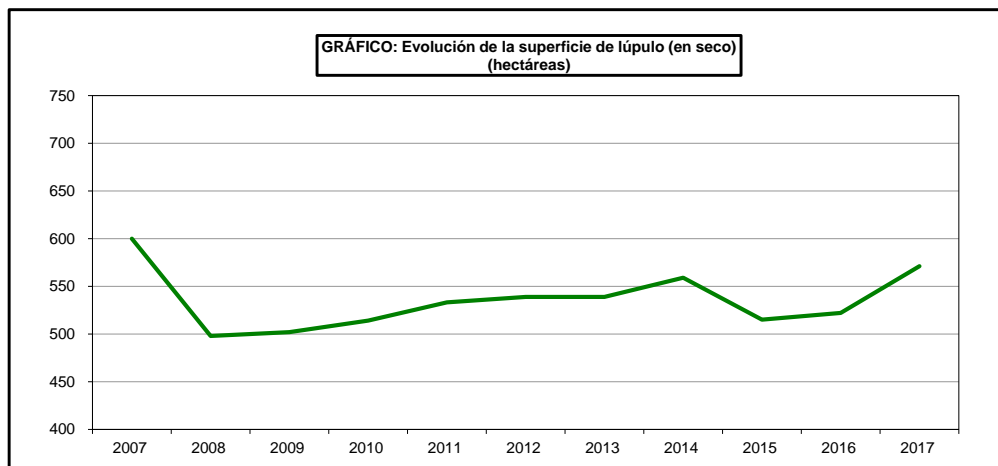

SUPERFICIES Y PRODUCCIONES DE CULTIVOS

7.4.19.2. CULTIVOS INDUSTRIALES- LÚPULO (EN SECO):

Análisis provincial de superficie, rendimiento y producción, 2017

Provincias y Comunidades Autónomas	Superficie (hectáreas)			Rendimiento (kg/ha)		Producción (toneladas)
	Secano	Regadío	Total	Secano	Regadío	
NAVARRA	-	9	9	-	2.025	18
LA RIOJA	-	7	7	-	1.637	12
Girona	2	7	9	1.000	1.971	16
Lleida	-	2	2	-	1.750	4
Tarragona	-	6	6	-	1.800	11
CATALUÑA	2	15	17	1.000	1.873	31
León	-	538	538	-	1.208	650
CASTILLA Y LEÓN	-	538	538	-	1.208	650
ESPAÑA	2	569	571	1.000	1.244	711

SUPERFICIES Y PRODUCCIONES DE CULTIVOS

7.4.20.1. CULTIVOS INDUSTRIALES- LAVANDA Y LAVANDÍN:

Análisis provincial de superficie, rendimiento y producción, 2017

Provincias y Comunidades Autónomas	Superficie (hectáreas)			Rendimiento (kg/ha)		Producción (toneladas)
	Secano	Regadío	Total	Secano	Regadío	
NAVARRA	47	50	97	5.210	10.080	749
Teruel	7	53	60	5.929	18.500	1.022
Zaragoza	1	-	1	4.000	-	4
ARAGÓN	8	53	61	5.688	18.500	1.026
Barcelona	4	3	7	2.400	3.000	19
Lleida	-	3	3	-	3.507	11
CATALUÑA	4	6	10	2.400	3.254	30
Burgos	112	-	112	2.700	-	302
Palencia	58	29	87	1.635	2.775	175
Segovia	19	-	19	700	-	13
Soria	48	-	48	1.400	-	67
Valladolid	313	23	336	1.500	3.000	539
CASTILLA Y LEÓN	550	52	602	1.722	2.875	1.096
Albacete	173	108	281	1.800	13.000	1.715
Cuenca	196	4	200	700	2.000	145
Guadalajara	1.242	8	1.250	4.000	4.000	5.000
CASTILLA-LA MANCHA	1.611	120	1.731	3.362	12.033	6.860
Alicante	75	-	75	600	1.200	45
Castellón	109	-	109	1.500	-	164
Valencia	64	27	91	650	2.700	115
C. VALENCIANA	248	27	275	1.008	2.700	324
R. DE MURCIA	1.640	44	1.684	960	2.490	1.684
Granada	31	5	36	235	2.500	20
ANDALUCÍA	31	5	36	235	2.500	20
ESPAÑA	4.139	357	4.496	2.053	9.223	11.789

SUPERFICIES Y PRODUCCIONES DE CULTIVOS

7.4.20.2. CULTIVOS INDUSTRIALES- ACHICORIA (RAIZ EN VERDE):

Análisis provincial de superficie, rendimiento y producción, 2017

Provincias y Comunidades Autónomas	Superficie (hectáreas)			Rendimiento (kg/ha)		Producción (toneladas)
	Secano	Regadío	Total	Secano	Regadío	
Teruel	9	-	9	10.000	-	90
ARAGÓN	9	-	9	10.000	-	90
BALEARES	-	5	5	-	3.000	16
Avila	-	17	17	-	55.100	937
Segovia	-	19	19	-	28.000	532
Valladolid	-	18	18	-	45.000	810
CASTILLA Y LEÓN	-	54	54	-	42.198	2.279
R. DE MURCIA	-	1	1	-	9.500	10
ESPAÑA	9	60	69	10.000	38.387	2.395

SUPERFICIES Y PRODUCCIONES DE CULTIVOS

7.4.20.3. CULTIVOS INDUSTRIALES- OTROS CULTIVOS INDUSTRIALES:

Análisis provincial de superficie, rendimiento y producción, 2017

Provincias y Comunidades Autónomas	Superficie (hectáreas)			Rendimiento (kg/ha)		Producción (toneladas)
	Secano	Regadío	Total	Secano	Regadío	
Alava	92	68	160	1.452	1.740	252
PAÍS VASCO	92	68	160	1.452	1.740	252
NAVARRA	-	10	10	-	2.000	20
LA RIOJA	134	169	303	1.550	1.650	489
Huesca	4	-	4	500	-	2
Teruel	15	1	16	6.000	11.000	101
Zaragoza	14	4	18	643	2.500	19
ARAGÓN	33	5	38	3.061	4.200	122
Barcelona	3	1	4	1.500	3.000	8
Tarragona	1	16	17	500	1.500	25
CATALUÑA	4	17	21	1.250	1.588	33
BALEARES	-	69	69	-	2.844	196
Ávila	-	69	69	-	1.850	128
Burgos	360	42	402	-	-	-
León	74	30	104	1.532	5.570	280
Palencia	14	104	118	1.570	1.570	185
Salamanca	2	9	11	-	1.000	9
Segovia	1	2	3	-	-	-
Soria	3	56	59	1.200	2.500	144
Valladolid	18	1.166	1.184	200	1.100	1.286
Zamora	10	50	60	1.100	2.000	111
CASTILLA Y LEÓN	482	1.528	2.010	319	1.302	2.143
MADRID	-	20	20	-	950	19
Albacete	-	5.400	5.400	-	1.900	10.260
Ciudad Real	21	859	880	1.000	2.000	1.739
Cuenca	35	454	489	980	1.000	488
Guadalajara	33	-	33	3.500	-	115
Toledo	4	483	487	1.000	1.900	922
CASTILLA-LA MANCHA	93	7.196	7.289	1.880	1.855	13.524
Alicante	79	12	91	651	1.658	71
C. VALENCIANA	79	12	91	651	1.658	71
R. DE MURCIA	239	157	396	980	4.320	912
Badajoz	4	-	4	1.200	-	5
Cáceres	-	30	30	-	17.500	525
EXTREMADURA	4	30	34	1.200	17.500	530
Almería	-	16	16	-	11.688	187
Cádiz	7	1	8	1.000	2.000	9
Córdoba	57	34	91	750	1.400	90
Granada	52	12	64	500	1.000	38
Huelva	-	88	88	-	39.556	3.481
Jaén	9	6	15	1.200	4.000	35
Málaga	161	58	219	700	1.000	171
Sevilla	598	220	818	350	1.000	430
ANDALUCÍA	884	435	1.319	462	9.268	4.441
Las Palmas	196	117	313	1.045	11.494	1.546
S.C. de Tenerife	2	133	135	9.891	11.188	1.504
CANARIAS	198	250	448	1.134	11.331	3.050
ESPAÑA	2.242	9.966	12.208	758	2.419	25.802

SUPERFICIES Y PRODUCCIONES DE CULTIVOS

7.5.1. CULTIVOS FORRAJEROS: Resumen nacional de superficie, rendimiento en verde y producción cosechada y uso, 2017

Cultivos	Superficie (hectáreas)				Total
	Cosechada		Pastada solamente		
	Secano	Regadio	Secano	Regadio	
GRAMÍNEAS					
Cereales de invierno para forraje	189.229	8.624	18.035	–	215.888
Maíz forrajero	81.768	25.587	–	–	107.355
Sorgo forrajero	2.563	1.631	–	–	4.194
Ballico	50.402	17.101	6.435	115	74.053
Otras gramíneas para forraje	11.213	14.397	2.004	2	27.616
LEGUMINOSAS					
Alfalfa	88.285	168.070	9.636	34	266.025
Trébol	1.645	171	867	28	2.711
Esparceta	14.729	639	9.800	15	25.183
Zulla	155	7	85	–	247
Veza para forraje	107.098	10.121	900	–	118.119
Otras leguminosas para forraje	3.555	605	7.710	–	11.870
RAÍCES Y TUBÉRCULOS					
Nabo forrajero	1.112	203	–	–	1.315
Remolacha forrajera	487	299	–	–	786
Zanahoria forrajera	–	5	–	–	5
Otros	–	–	–	–	–
PRADERAS POLIFITAS	236.977	13.986	25.136	11.303	287.402
FORRAJERAS VARIAS					
Col forrajera	3.689	912	–	–	4.601
Calabaza forrajera	813	47	–	–	860
Otros forrajes varios	10.636	1.122	4.249	–	16.007
TOTAL CULTIVOS FORRAJEROS	804.356	263.527	84.857	11.497	1.164.237

Cultivos	Producción cosechada						
	Rendimiento en verde (kg/ha)		Total	Producción en verde (toneladas)			
	Secano	Regadio		Destino de la producción			
	Secano	Regadio	Consumo en verde	Para heno	Para ensilado	Para deshidratación	
GRAMÍNEAS							
Cereales invierno forraje	9.023	20.858	1.887.342	540.594	1.059.530	286.285	933
Maíz forrajero	30.856	50.935	3.826.272	324.544	54.273	3.447.003	452
Sorgo forrajero	13.112	42.905	103.591	21.613	1.266	79.385	1.327
Ballico	16.917	36.506	1.476.936	296.424	410.269	770.243	–
Otras gramíneas forraje	9.602	27.775	507.542	61.381	294.413	139.315	12.432
LEGUMINOSAS							
Alfalfa	5.821	49.945	8.908.163	716.205	3.019.423	324.263	4.848.271
Trébol	15.022	14.875	27.256	23.458	3.381	417	–
Esparceta	9.855	22.760	159.694	57.904	97.739	1.858	2.193
Zulla	27.747	26.821	4.469	87	4.296	86	–
Veza para forraje	5.845	16.674	794.791	81.215	626.804	67.528	19.244
Otras leguminosas forraje	8.139	17.184	39.330	10.575	26.882	1.843	31
RAÍCES Y TUBÉRCULOS							
Nabo forrajero	14.205	30.249	21.935	21.935	–	–	–
Remolacha forrajera	22.121	26.118	18.580	18.580	–	–	–
Zanahoria forrajera	–	20.000	100	100	–	–	–
Otros	–	–	–	–	–	–	–
PRADERAS POLIFITAS	16.896	30.673	4.432.964	2.074.324	1.022.191	1.336.449	–
FORRAJERAS VARIAS							
Col forrajera	22.010	28.464	107.156	107.156	–	–	–
Calabaza forrajera	19.951	28.121	17.540	17.540	–	–	–
Otros forrajes varios	8.038	24.438	112.906	71.934	30.560	1.012	9.400
TOTAL CULTIVOS FORRAJEROS	255.160	515.301	22.446.567	4.445.569	6.651.027	6.455.687	4.894.283

Uso	Superficie (hectáreas)			Peso vivo mantenido durante el año		
	Secano	Regadio	Total	Rendimiento (kg/ha)		Total (toneladas)
				Secano	Regadio	
Superficie cosechada y pastada			96.354			
Superficie pastada solamente			–			
TOTAL			96.354			122.522

SUPERFICIES Y PRODUCCIONES DE CULTIVOS

7.5.2. CULTIVOS FORRAJEROS: Análisis provincial de la superficie total cosechada según grupos, 2017 (hectáreas)

Provincias y Comunidades Autónomas	Superficie cosechada total					
	Gramíneas	Leguminosas	Raíces y tubérculos	Praderas polifitas	Otras	Total
A Coruña	44.693	–	168	89.899	1.164	135.924
Lugo	19.745	63	822	96.049	1.722	118.401
Ourense	943	27	488	1.689	1.375	4.522
Pontevedra	4.860	–	91	18.960	1.124	25.035
GALICIA	70.241	90	1.569	206.597	5.385	283.882
P. DE ASTURIAS	13.498	13	123	6.210	136	19.980
CANTABRIA	5.016	351	–	239	–	5.606
Alava	625	1.383	4	1.870	2	3.884
Guipúzcoa	232	101	92	6	–	431
Vizcaya	237	107	78	186	18	626
PAÍS VASCO	1.094	1.591	174	2.062	20	4.941
NAVARRA	11.279	12.005	–	6.889	–	30.173
LA RIOJA	547	1.803	3	69	–	2.422
Huesca	9.780	42.040	129	3.889	1.982	57.820
Teruel	199	2.005	–	–	4.718	6.922
Zaragoza	6.972	41.448	–	406	216	49.042
ARAGÓN	16.951	85.493	129	4.295	6.916	113.784
Barcelona	17.172	3.800	7	2.553	–	23.532
Girona	19.984	8.413	–	2.299	–	30.696
Lleida	17.069	24.131	69	1.894	–	43.163
Tarragona	3.130	253	–	–	–	3.383
CATALUÑA	57.355	36.597	76	6.746	–	100.774
BALEARES	3.287	1.003	–	–	–	4.290
Ávila	9.300	6.253	–	206	–	15.759
Burgos	1.713	17.166	–	1.114	–	19.993
León	14.399	22.618	–	647	–	37.664
Palencia	5.770	53.580	–	45	–	59.395
Salamanca	47.927	6.924	–	923	–	55.774
Segovia	3.337	1.783	–	13	–	5.133
Soria	37	2.870	–	24	–	2.931
Valladolid	3.638	37.356	–	763	–	41.757
Zamora	24.349	30.449	1	1.241	–	56.040
CASTILLA Y LEÓN	110.470	178.999	1	4.976	–	294.446
MADRID	674	1.190	–	2.219	–	4.083
Albacete	2.914	6.966	–	–	–	9.880
Ciudad Real	2.178	6.522	–	1.443	–	10.143
Cuenca	229	1.789	–	128	–	2.146
Guadalajara	9	3.232	–	–	1	3.242
Toledo	11.091	13.528	–	1.158	–	25.777
CASTILLA-LA MANCHA	16.421	32.037	–	2.729	1	51.188
Alicante	280	1.326	–	–	36	1.642
Castellón	265	712	–	–	–	977
Valencia	213	436	–	–	74	723
C. VALENCIANA	758	2.474	–	–	110	3.342
R. DE MURCIA	135	660	–	5	7	807
Badajoz	50.020	23.855	–	528	–	74.403
Cáceres	12.528	5.009	–	5.951	–	23.488
EXTREMADURA	62.548	28.864	–	6.479	–	97.891
Almería	1.430	110	–	–	–	1.540
Cádiz	6.002	1.964	–	1.427	999	10.392
Córdoba	4.690	1.971	28	–	29	6.718
Granada	1.253	2.828	1	–	5	4.087
Huelva	2.896	662	–	–	–	3.558
Jaén	705	2.475	–	1	16	3.197
Málaga	2.666	2.165	–	20	96	4.947
Sevilla	10.909	7.172	–	–	5.693	23.774
ANDALUCÍA	30.551	19.347	29	1.448	6.838	58.213
Las Palmas	1.119	99	–	–	125	1.343
S.C. de Tenerife	571	174	2	–	1.930	2.677
CANARIAS	1.690	273	2	–	2.055	4.020
ESPAÑA	402.515	402.790	2.106	250.963	21.468	1.079.842

SUPERFICIES Y PRODUCCIONES DE CULTIVOS

7.5.3. CULTIVOS FORRAJEROS-GRAMÍNEAS FORRAJERAS: Serie histórica de superficie cosechada y producción en verde

Años	Cereales de invierno para forraje		Maíz forrajero		Sorgo forrajero	
	Superficie (miles de hectáreas)	Producción en verde (miles de toneladas)	Superficie (miles de hectáreas)	Producción en verde (miles de toneladas)	Superficie (miles de hectáreas)	Producción en verde (miles de toneladas)
2007	224,3	2.599	88,9	3.822	3,1	66
2008	202,6	2.305	96,1	3.897	2,2	53
2009	188,3	1.879	98,0	4.369	1,8	39
2010	194,8	1.945	97,0	4.236	2,4	54
2011	192,5	1.986	96,4	3.700	1,9	37
2012	225,0	1.798	107,2	4.495	3,6	82
2013	243,2	2.843	107,1	4.374	2,4	59
2014	248,2	2.783	110,2	5.001	2,9	71
2015	187,8	1.716	107,9	4.474	2,4	77
2016	184,7	1.961	106,2	4.132	4,1	98
2017	215,9	1.887	107,4	3.826	4,2	104

Años	Ballico		Otras gramíneas	
	Superficie (miles de ha)	Producción en verde (miles de t)	Superficie (miles de ha)	Producción en verde (miles de t)
2007	34,5	1.215	17,5	716
2008	26,5	872	23,6	280
2009	27,5	928	22,5	262
2010	31,3	960	24,6	368
2011	33,4	1.046	27,7	368
2012	37,6	1.235	45,8	373
2013	41,8	1.298	27,0	328
2014	45,7	1.341	39,2	354
2015	55,6	1.223	36,4	409
2016	63,9	1.392	35,9	699
2017	63,9	1.392	27,6	508

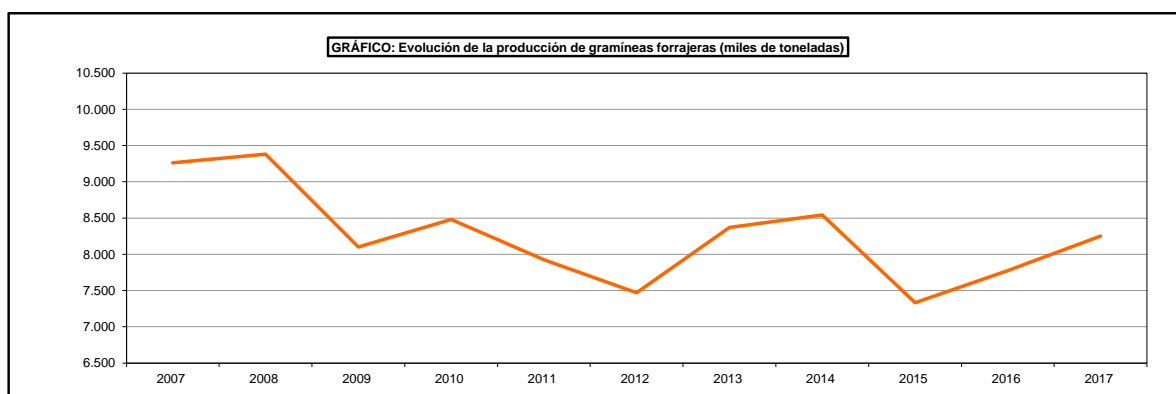
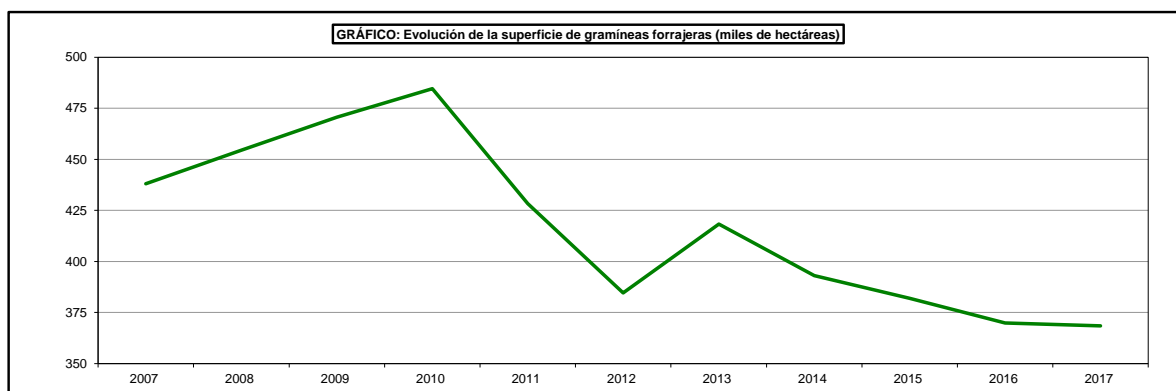

SUPERFICIES Y PRODUCCIONES DE CULTIVOS

**7.5.4. CULTIVOS FORRAJEROS-GRAMÍNEAS FORRAJERAS-CEREALES DE INVIERNO PARA FORRAJE:
Análisis provincial de superficie, rendimiento y producción en verde, 2017**

Provincias y Comunidades Autónomas	Superficie (ha)					Superficie cosechada		
	Cosechada		Pastada solamente		Total	Rendimiento en verde (kg/ha)		Producción en verde (t)
	Secano	Regadío	Secano	Regadío		Secano	Regadío	
A Coruña	228	-	-	-	228	17.100	-	3.901
Lugo	404	-	-	-	404	16.780	-	6.779
Ourense	191	-	-	-	191	16.530	-	3.157
Pontevedra	57	-	-	-	57	18.640	-	1.062
GALICIA	880	-	-	-	880	16.929	-	14.899
P. DE ASTURIAS	-	-	-	-	-	-	-	-
CANTABRIA	-	-	-	-	-	-	-	-
Alava	15	-	-	-	15	24.610	-	369
Guipúzcoa	15	-	-	-	15	21.000	-	315
Vizcaya	16	-	-	-	16	25.515	-	408
PAÍS VASCO	46	-	-	-	46	23.748	-	1.092
NAVARRA	873	47	-	-	920	13.891	23.447	13.229
LA RIOJA	135	56	-	-	191	7.800	20.000	2.173
Huesca	-	-	-	-	-	-	-	-
Teruel	-	-	-	-	-	-	-	-
Zaragoza	-	-	-	-	-	-	-	-
ARAGÓN	-	-	-	-	-	-	-	-
Barcelona	4.323	388	-	-	4.711	11.666	27.436	61.077
Girona	4.670	1.111	-	-	5.781	15.273	29.357	103.941
Lleida	4.843	1.100	-	-	5.943	11.398	23.523	81.076
Tarragona	2.540	206	-	-	2.746	12.000	24.000	35.424
CATALUÑA	16.376	2.805	-	-	19.181	12.667	26.410	281.518
BALEARES	1.039	-	17.185	-	18.224	11.300	-	11.744
Ávila	6.765	444	850	-	8.059	4.500	12.500	35.993
Burgos	6	-	-	-	6	10.000	-	60
León	10.265	-	-	-	10.265	6.000	-	61.590
Palencia	528	218	-	-	746	1.500	3.200	1.490
Salamanca	37.165	1	-	-	37.166	6.500	9.000	241.562
Segovia	2.491	-	-	-	2.491	6.000	-	14.946
Soria	-	-	-	-	-	-	-	-
Valladolid	2.552	-	-	-	2.552	1.400	-	3.573
Zamora	20.705	-	-	-	20.705	10.000	-	207.050
CASTILLA Y LEÓN	80.477	663	850	-	81.990	6.959	9.437	566.284
MADRID	443	133	-	-	576	5.200	5.850	3.082
Albacete	250	900	-	-	1.150	3.000	24.000	22.350
Ciudad Real	1.616	-	-	-	1.616	10.500	-	16.968
Cuenca	-	-	-	-	-	-	-	-
Guadalajara	9	-	-	-	9	-	-	-
Toledo	6.114	1.010	-	-	7.124	4.400	11.700	38.719
CASTILLA-LA MANCHA	7.989	1.910	-	-	9.899	5.585	17.496	78.037
Alicante	1	27	-	-	28	4.000	21.000	571
Castellón	125	8	-	-	133	1.688	10.450	295
Valencia	-	-	-	-	-	-	-	-
C. VALENCIANA	126	35	-	-	161	1.706	18.589	866
R. DE MURCIA	7	16	-	-	23	2.730	12.500	219
Badajoz	47.538	-	-	-	47.538	12.400	-	589.471
Cáceres	10.648	-	-	-	10.648	8.500	-	90.508
EXTREMADURA	58.186	-	-	-	58.186	11.686	-	679.979
Almería	1.199	54	-	-	1.253	394	14.574	1.259
Cádiz	4.384	563	-	-	4.947	3.000	8.000	17.656
Córdoba	3.673	272	-	-	3.945	15.000	25.000	61.895
Granada	630	356	-	-	986	2.542	25.570	10.705
Huelva	2.470	170	-	-	2.640	5.600	23.000	17.742
Jaén	298	117	-	-	415	9.500	19.000	5.054
Málaga	1.271	89	-	-	1.360	6.100	12.000	8.821
Sevilla	7.772	1.315	-	-	9.087	9.500	25.500	107.367
ANDALUCÍA	21.697	2.936	-	-	24.633	7.769	21.092	230.499
Las Palmas	590	1	-	-	591	3.860	15.000	2.294
S.C. de Tenerife	365	22	-	-	387	3.000	15.000	1.427
CANARIAS	955	23	-	-	978	3.531	15.000	3.721
ESPAÑA	189.229	8.624	18.035	-	215.888	9.023	20.858	1.887.342

SUPERFICIES Y PRODUCCIONES DE CULTIVOS

**7.5.5. CULTIVOS FORRAJEROS-GRAMÍNEAS FORRAJERAS-MAÍZ FORRAJERO:
Análisis provincial de superficie, rendimiento y producción en verde, 2017**

Provincias y Comunidades Autónomas	Superficie (hectáreas)			Rendimiento (kg/ha)		Producción en verde (toneladas)
	Secano	Regadío	Total	Secano	Regadío	
A Coruña	44.243	222	44.465	29.310	28.955	1.303.190
Lugo	19.051	290	19.341	23.900	23.900	462.250
Ourense	744	8	752	28.630	42.500	21.641
Pontevedra	4.779	24	4.803	30.890	70.000	149.303
GALICIA	68.817	544	69.361	27.915	28.270	1.936.384
P. DE ASTURIAS	6.967	-	6.967	55.000	-	383.185
CANTABRIA	1.091	-	1.091	55.000	-	60.005
Alava	23	550	573	39.600	50.450	28.658
Guipúzcoa	191	-	191	41.000	-	7.831
Vizcaya	140	-	140	40.000	-	5.600
PAÍS VASCO	354	550	904	40.514	50.450	42.089
NAVARRA	1.429	2.695	4.124	40.628	49.219	190.703
LA RIOJA	-	92	92	-	54.000	4.968
Huesca	-	-	-	-	-	-
Teruel	-	-	-	-	-	-
Zaragoza	-	-	-	-	-	-
ARAGÓN	-	-	-	-	-	-
Barcelona	1.354	480	1.834	31.163	56.962	69.536
Girona	1.268	2.928	4.196	31.507	57.936	209.587
Lleida	15	4.758	4.773	14.883	50.556	240.769
Tarragona	16	13	29	15.000	50.000	890
CATALUÑA	2.653	8.179	10.832	31.138	53.573	520.782
BALEARES	-	89	89	-	45.300	4.010
Ávila	-	500	500	-	70.000	35.000
Burgos	106	568	674	16.000	60.000	35.776
León	-	2.837	2.837	-	60.000	170.220
Palencia	-	1.570	1.570	-	30.000	47.100
Salamanca	-	200	200	-	50.000	10.000
Segovia	-	461	461	-	55.000	25.355
Soria	-	-	-	-	-	-
Valladolid	-	393	393	-	70.000	27.510
Zamora	-	1.310	1.310	-	55.000	72.050
CASTILLA Y LEÓN	106	7.839	7.945	16.000	53.746	423.011
MADRID	-	-	-	-	-	-
Albacete	-	700	700	-	55.000	38.500
Ciudad Real	-	42	42	-	45.000	1.890
Cuenca	-	212	212	2.500	85.000	18.020
Guadalajara	-	-	-	-	-	-
Toledo	-	2.232	2.232	-	47.500	106.020
CASTILLA-LA MANCHA	-	3.186	3.186	-	51.610	164.430
Alicante	-	55	55	-	30.000	1.650
Castellón	17	23	40	3.500	19.000	497
Valencia	-	213	213	-	19.000	4.047
C. VALENCIANA	17	291	308	3.500	21.079	6.194
R. DE MURCIA	2	75	77	3.800	24.000	1.808
Badajoz	-	200	200	-	68.750	13.750
Cáceres	-	300	300	-	62.500	18.750
EXTREMADURA	-	500	500	-	65.000	32.500
Almería	-	10	10	-	12.500	125
Cádiz	-	300	300	-	27.000	8.100
Córdoba	-	79	79	20.000	50.000	3.950
Granada	-	233	233	-	18.373	4.281
Huelva	-	86	86	-	56.500	4.859
Jaén	19	213	232	28.000	42.000	9.478
Málaga	-	-	-	-	-	-
Sevilla	-	407	407	-	50.000	20.350
ANDALUCÍA	19	1.328	1.347	28.000	38.111	51.143
Las Palmas	209	170	379	4.822	15.000	3.553
S.C. de Tenerife	104	49	153	5.000	20.000	1.507
CANARIAS	313	219	532	4.881	16.119	5.060
ESPAÑA	81.768	25.587	107.355	30.856	50.935	3.826.272

SUPERFICIES Y PRODUCCIONES DE CULTIVOS

7.5.6. CULTIVOS FORRAJEROS-GRAMÍNEAS FORRAJERAS-SORGO FORRAJERO: Análisis provincial de superficie, rendimiento y producción en verde, 2017

Provincias y Comunidades Autónomas	Superficie (hectáreas)			Rendimiento (kg/ha)		Producción en verde (toneladas)
	Secano	Regadío	Total	Secano	Regadío	
Alava	7	-	7	37.000	-	259
Guipúzcoa	1	-	1	21.060	-	21
Vizcaya	1	-	1	21.114	-	21
PAÍS VASCO	9	-	9	33.464	-	301
NAVARRA	47	72	119	13.681	38.694	3.429
Teruel	64	19	83	2.000	27.716	656
ARAGÓN	64	19	83	2.000	27.716	656
Barcelona	1.423	266	1.689	12.736	51.685	31.872
Girona	801	367	1.168	16.228	37.836	26.884
Lleida	57	67	124	10.489	32.533	2.778
Tarragona	17	16	33	15.000	35.000	815
CATALUÑA	2.298	716	3.014	13.914	42.421	62.349
BALEARES	-	19	19	-	37.800	727
Ávila	-	36	36	-	35.000	1.260
Burgos	10	4	14	15.000	35.000	290
León	-	7	7	-	40.000	280
Palencia	-	33	33	-	22.080	729
CASTILLA Y LEÓN	10	80	90	15.000	30.108	2.559
Cuenca	1	16	17	-	-	-
Toledo	-	24	24	-	40.000	960
CASTILLA-LA MANCHA	1	40	41	-	24.000	960
R. DE MURCIA	5	15	20	2.500	26.000	403
Badajoz	-	220	220	-	54.375	11.963
Cáceres	-	318	318	-	54.130	17.213
EXTREMADURA	-	538	538	-	54.230	29.176
Almería	-	8	8	-	22.750	182
Cádiz	100	60	160	2.500	6.000	610
Córdoba	-	19	19	-	35.000	665
Granada	-	3	3	-	42.667	128
Huelva	28	11	39	5.000	29.530	465
Jaén	-	24	24	-	35.000	840
ANDALUCÍA	128	125	253	3.047	19.999	2.890
S.C. de Tenerife	1	7	8	7.000	20.000	141
CANARIAS	1	7	8	7.000	20.000	141
ESPAÑA	2.563	1.631	4.194	13.112	42.905	103.591

SUPERFICIES Y PRODUCCIONES DE CULTIVOS

**7.5.7. CULTIVOS FORRAJEROS-GRAMÍNEAS FORRAJERAS- BALICO:
Análisis provincial de superficie, rendimiento y producción en verde, 2017**

Provincias y Comunidades Autónomas	Superficie (ha)					Superficie cosechada		
	Cosechada		Pastada solamente		Total	Rendimiento en verde (kg/ha)		Producción en verde (t)
	Secano	Regadio	Secano	Regadio		Secano	Regadio	
P. DE ASTURIAS	6.531	-	-	-	6.531	28.000	-	182.868
CANTABRIA	2.942	-	-	-	2.942	12.000	-	35.304
Alava	30	-	-	-	30	29.548	-	886
Guipúzcoa	25	-	-	-	25	24.200	-	605
Vizcaya	80	-	-	-	80	26.572	-	2.126
PAÍS VASCO	135	-	-	-	135	26.794	-	3.617
NAVARRA	3.378	1.637	-	-	5.215	31.498	44.610	188.349
LA RIOJA	87	177	-	-	264	12.000	46.000	9.186
Huesca	1.845	5.029	204	-	7.078	16.540	38.747	225.374
Teruel	-	48	52	32	132	-	22.000	1.056
Zaragoza	376	1.999	41	-	2.416	9.500	20.996	45.544
ARAGÓN	2.221	7.076	297	32	9.626	15.348	33.619	271.974
Barcelona	7.096	533	658	6	8.293	16.701	50.378	145.362
Girona	5.629	2.305	114	71	8.119	24.625	58.735	273.898
Lleida	741	1.975	181	6	2.903	14.007	47.248	103.694
Tarragona	30	97	-	-	127	15.000	40.000	4.330
CATALUÑA	13.496	4.910	953	83	19.442	19.854	52.837	527.384
BALEARES	2.140	-	4.281	-	6.421	28.300	-	60.573
Ávila	1.238	80	130	-	1.448	5.300	15.400	7.793
Burgos	935	62	-	-	997	12.000	31.000	13.142
León	770	515	-	-	1.285	5.500	24.000	16.595
Palencia	2.181	1.061	-	-	3.242	1.400	3.050	6.289
Salamanca	10.053	468	-	-	10.521	10.000	15.000	107.550
Segovia	352	29	-	-	381	6.000	20.000	2.692
Soria	35	2	15	-	52	6.000	20.000	250
Valladolid	308	385	-	-	693	1.200	7.000	3.065
Zamora	1.930	399	-	-	2.329	8.000	12.000	20.228
CASTILLA Y LEÓN	17.802	3.001	145	-	20.948	8.074	11.287	177.604
Badajoz	1.180	-	509	-	1.689	10.080	-	11.894
Cáceres	460	-	250	-	710	10.725	-	4.934
EXTREMADURA	1.640	-	759	-	2.399	10.261	-	16.828
Granada	3	2	-	-	5	23.000	40.000	149
Huelva	27	98	-	-	125	6.100	29.950	3.100
ANDALUCÍA	30	100	-	-	130	7.790	30.151	3.249
ESPAÑA	50.402	17.101	6.435	115	74.053	16.917	36.506	1.476.936
Málaga	2	5	-	-	7	5.400	30.000	161
ANDALUCÍA	38	114	-	-	152	7.468	28.897	3.578
ESPAÑA	43.859	15.826	4.175	63	63.923	18.713	36.113	1.392.232

SUPERFICIES Y PRODUCCIONES DE CULTIVOS

**7.5.8. CULTIVOS FORRAJEROS-OTRAS GRAMÍNEAS FORRAJERAS:
Análisis provincial de superficie, rendimiento y producción en verde, 2017**

Provincias y Comunidades Autónomas	Superficie (ha)				Total	Superficie cosechada		
	Cosechada		Pastada solamente			Rendimiento en verde (kg/ha)		Producción en verde (t)
	Secano	Regadío	Secano	Regadío		Secano	Regadío	
CANTABRIA	983	-	-	-	983	8.000	-	7.864
NAVARRA	96	805	-	-	901	20.948	32.575	28.234
Huesca	220	2.686	219	-	3.125	15.000	32.447	90.453
Teruel	-	88	609	-	677	-	30.000	2.040
Zaragoza	147	4.450	146	-	4.743	9.500	20.999	94.842
ARAGÓN	367	7.204	974	-	8.545	12.797	25.352	187.335
Barcelona	1.259	50	-	-	1.309	13.878	30.487	18.997
Girona	681	224	-	-	905	19.561	38.049	21.844
Lleida	1.041	2.472	-	-	3.513	11.245	39.424	109.162
Tarragona	148	47	-	-	195	12.000	20.000	2.716
CATALUÑA	3.129	2.793	-	-	5.922	14.150	38.827	152.719
Ávila	90	147	20	-	257	5.500	15.600	2.788
Burgos	22	-	-	-	22	9.000	-	198
León	5	-	-	-	5	6.000	-	30
Palencia	84	95	-	-	179	1.600	4.000	514
Salamanca	40	-	-	-	40	6.000	10.500	240
Segovia	4	-	-	-	4	-	-	-
Zamora	-	5	-	-	5	-	25.000	125
CASTILLA Y LEÓN	245	247	20	-	512	4.479	11.329	3.895
MADRID	14	84	-	-	98	8.500	24.000	2.135
Albacete	-	1.064	-	-	1.064	-	28.500	30.324
Ciudad Real	396	124	-	-	520	7.000	28.000	6.244
Toledo	763	948	-	-	1.711	8.500	24.000	29.238
CASTILLA-LA MANCHA	1.159	2.136	-	-	3.295	7.987	26.474	65.806
Alicante	-	197	-	-	197	-	25.500	5.024
Castellón	78	14	-	-	92	1.688	10.450	278
C. VALENCIANA	78	211	-	-	289	1.688	24.501	5.302
R. DE MURCIA	15	-	-	-	15	1.520	-	23
Badajoz	882	-	475	-	1.357	8.060	-	7.109
Cáceres	802	-	535	-	1.337	8.000	-	6.416
EXTREMADURA	1.684	-	1.010	-	2.694	8.031	-	13.525
Almería	125	34	-	-	159	698	15.000	596
Cádiz	361	234	-	-	595	2.000	8.000	2.584
Córdoba	443	204	-	-	647	10.000	25.000	9.530
Granada	-	26	-	-	26	-	25.000	650
Huelva	-	6	-	2	8	-	27.500	165
Jaén	5	29	-	-	34	9.000	18.000	567
Málaga	1.202	104	-	-	1.306	4.500	10.000	6.449
Sevilla	1.157	258	-	-	1.415	11.500	22.500	19.111
ANDALUCÍA	3.293	895	-	2	4.190	7.287	17.502	39.662
Las Palmas	136	13	-	-	149	4.622	15.000	816
S.C. de Tenerife	14	9	-	-	23	3.000	20.000	226
CANARIAS	150	22	-	-	172	4.471	17.045	1.042
ESPAÑA	11.213	14.397	2.004	2	27.616	9.602	27.775	507.542

SUPERFICIES Y PRODUCCIONES DE CULTIVOS

7.5.9.1. CULTIVOS FORRAJEROS-LEGUMINOSAS FORRAJERAS-ALFALFA: Serie histórica de superficie cosechada, rendimiento, producción en verde, precio y valor

Años	Superficie (miles de hectáreas)	Rendimiento (qm/ha)	Producción en verde (miles de toneladas)	Precio medio percibido por los agricultores (euros/100kg)	Valor (miles de euros) (1)
2007	250,9	505,6	12.686	12,51	369.765
2008	216,3	484,1	10.471	16,74	408.419
2009	246,0	439,1	10.799	14,50	364.856
2010	271,2	444,4	12.051	11,63	326.568
2011	260,5	440,4	11.474	14,02	374.823
2012	261,5	395,5	10.343	16,62	400.521
2013	248,8	434,3	10.807	16,60	417.975
2014	247,6	408,9	10.127	14,80	348.511
2015	257,0	376,1	9.665	15,13	340.064
2016	270,9	411,4	11.144	13,67	354.947
2017	266,0	334,9	8.908	13,50	279.675

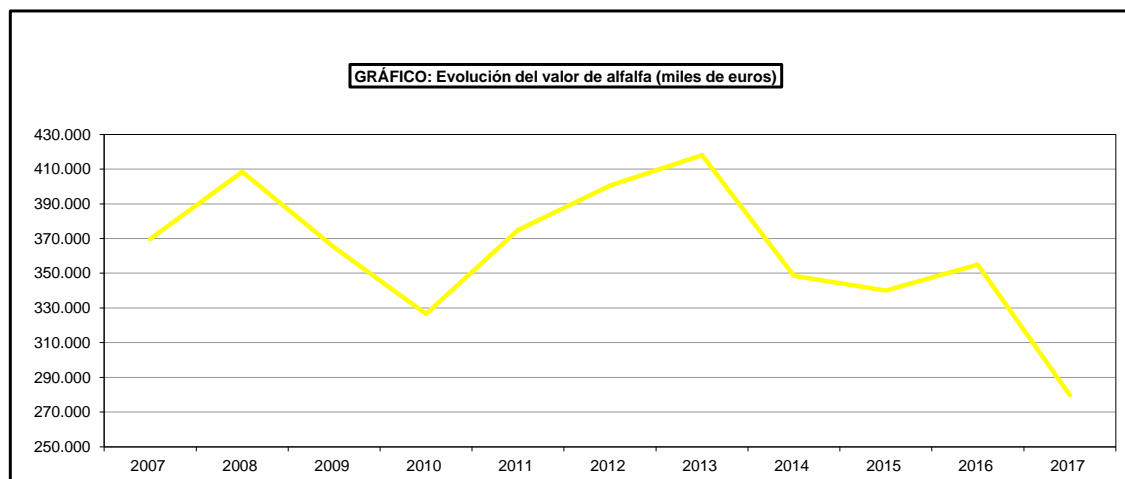
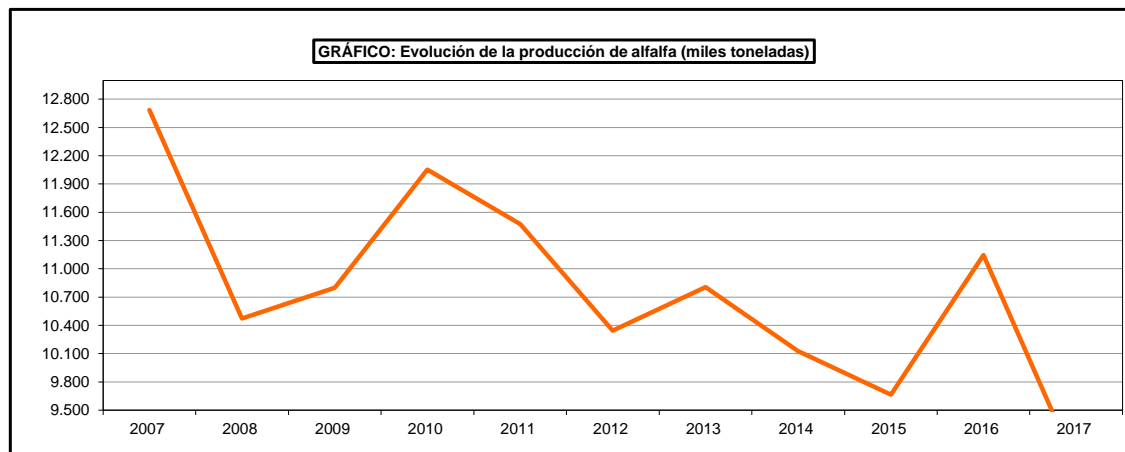
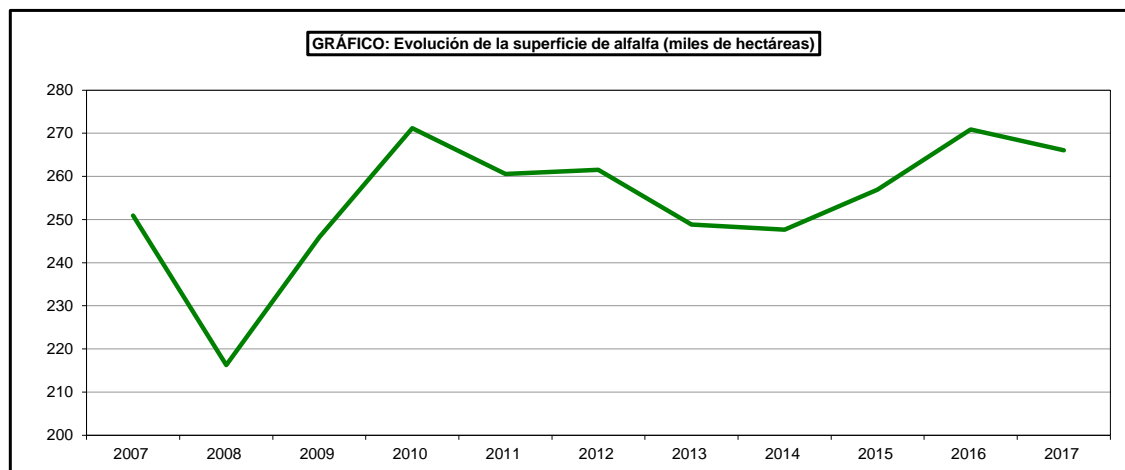

SUPERFICIES Y PRODUCCIONES DE CULTIVOS

**7.5.9.2. CULTIVOS FORRAJEROS-LEGUMINOSAS FORRAJERAS-ALFALFA:
Análisis provincial de superficie, rendimiento y producción en verde, 2017**

Provincias y Comunidades Autónomas	Superficie (ha)					Superficie cosechada		
	Cosechada		Pastada solamente		Total	Rendimiento en verde (kg/ha)		Producción en verde (t)
	Secano	Regadío	Secano	Regadío		Secano	Regadío	
A Coruña	-	-	-	-	-	-	-	-
Lugo	44	19	-	-	63	8.980	8.980	566
Ourense	11	16	-	-	27	8.920	8.920	241
Pontevedra	-	-	-	-	-	-	-	-
GALICIA	55	35	-	-	90	8.968	8.953	807
P. DE ASTURIAS	13	-	-	-	13	35.000	-	455
CANTABRIA	147	-	-	-	147	30.000	-	4.410
Alava	329	13	-	-	342	37.300	50.099	12.923
Guipúzcoa	50	-	-	-	50	39.000	-	1.950
Vizcaya	58	-	-	-	58	39.000	-	2.262
PAÍS VASCO	437	13	-	-	450	37.720	50.099	17.135
NAVARRA	425	6.227	-	-	6.652	13.420	47.256	299.967
LA RIOJA	251	774	-	-	1.025	11.000	53.200	43.938
Huesca	4.875	33.850	3.250	-	41.975	11.250	50.280	1.756.822
Teruel	-	1.716	4.772	-	6.488	-	41.471	71.164
Zaragoza	1.752	38.167	1.167	-	41.086	14.000	52.208	2.017.150
ARAGÓN	6.627	73.733	9.189	-	89.549	11.977	51.073	3.845.136
Barcelona	2.973	313	206	6	3.498	14.647	57.964	61.688
Girona	5.368	2.837	73	24	8.302	9.673	40.328	166.335
Lleida	3.052	20.076	168	4	23.300	14.292	57.587	1.199.736
Tarragona	113	73	-	-	186	18.000	45.000	5.319
CATALUÑA	11.506	23.299	447	34	35.286	12.265	55.451	1.433.078
BALEARES	-	797	-	-	797	-	47.000	37.459
Ávila	10	880	-	-	890	12.000	50.000	44.120
Burgos	5.005	1.414	-	-	6.419	12.000	60.000	144.900
León	4.866	6.481	-	-	11.347	2.000	36.000	243.048
Palencia	26.634	11.696	-	-	38.330	4.000	32.000	480.808
Salamanca	10	726	-	-	736	11.000	51.363	37.400
Segovia	4	499	-	-	503	28.000	54.000	27.058
Soria	815	161	-	-	976	18.000	44.000	21.754
Valladolid	19.069	5.711	-	-	24.780	400	19.000	116.137
Zamora	10.699	4.457	-	-	15.156	2.800	48.000	243.893
CASTILLA Y LEÓN	67.112	32.025	-	-	99.137	3.411	35.291	1.359.118
MADRID	26	1.117	-	-	1.143	22.000	59.500	67.034
Albacete	-	6.626	-	-	6.626	-	70.000	463.820
Ciudad Real	-	1.802	-	-	1.802	-	53.363	96.160
Cuenca	39	412	-	-	451	13.200	58.150	24.473
Guadalajara	744	218	-	-	962	30.000	50.000	33.220
Toledo	177	6.179	-	-	6.356	16.000	65.000	404.467
CASTILLA-LA MANCHA	960	15.237	-	-	16.197	26.736	65.398	1.022.140
Alicante	11	1.248	-	-	1.259	6.000	65.000	81.186
Castellón	178	103	-	-	281	7.500	42.750	5.738
Valencia	69	218	-	-	287	7.000	15.000	3.753
C. VALENCIANA	258	1.569	-	-	1.827	7.302	56.592	90.677
R. DE MURCIA	4	426	-	-	430	7.900	47.500	20.267
Badajoz	-	2.342	-	-	2.342	-	41.668	97.586
Cáceres	-	326	-	-	326	-	37.502	12.226
EXTREMADURA	-	2.668	-	-	2.668	-	41.159	109.812
Almería	-	88	-	-	88	-	51.636	4.544
Cádiz	92	1.796	-	-	1.888	20.000	40.000	73.680
Córdoba	21	1.085	-	-	1.106	20.000	65.000	70.946
Granada	-	2.433	-	-	2.433	-	59.460	144.667
Huelva	120	57	-	-	177	7.000	17.500	1.837
Jaén	43	773	-	-	816	12.000	45.000	35.301
Málaga	42	325	-	-	367	10.000	29.000	9.845
Sevilla	130	3.514	-	-	3.644	15.000	60.000	212.790
ANDALUCÍA	448	10.071	-	-	10.519	13.362	54.376	553.610
Las Palmas	15	56	-	-	71	4.593	40.000	2.309
S.C. de Tenerife	1	23	-	-	24	6.000	35.000	811
CANARIAS	16	79	-	-	95	4.681	38.544	3.120
ESPAÑA	88.285	168.070	9.636	34	266.025	5.821	49.945	8.908.163

SUPERFICIES Y PRODUCCIONES DE CULTIVOS

7.5.10.1. CULTIVOS FORRAJEROS-LEGUMINOSAS FORRAJERAS-VEZA FORRAJE: Serie histórica de superficie cosechada, rendimiento, producción en verde, precio y valor

Años	Superficie (miles de hectáreas)	Rendimiento (qm/ha)	Producción en verde (miles de toneladas)	Precio medio percibido por los agricultores (euros/100kg)	Valor (miles de euros) (1)
2007	52,9	129,8	687	10,93	19.961
2008	44,9	134,8	606	12,52	20.170
2009	60,6	130,6	792	13,37	28.162
2010	85,2	144,8	1.233	9,85	32.297
2011	94,3	128,5	1.212	10,40	33.541
2012	94,5	104,4	986	13,11	34.394
2013	99,9	144,4	1.442	12,52	48.026
2014	113,7	113,5	1.291	15,17	52.077
2015	120,9	113,3	1.370	12,72	46.338
2016	116,8	149,1	1.741	9,46	43.806
2017	118,1	67,3	795	13,53	28.604

(1) Se aplica un coeficiente de conversión para calcular su valor

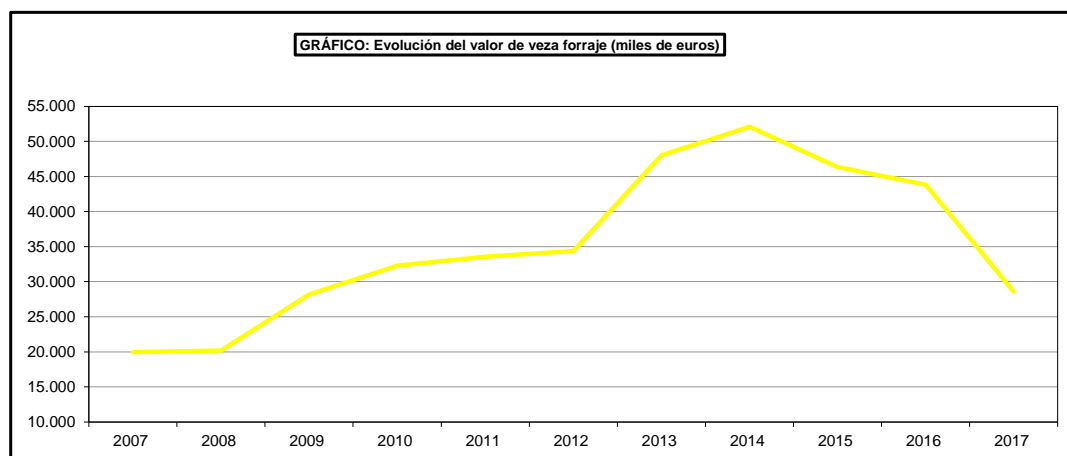
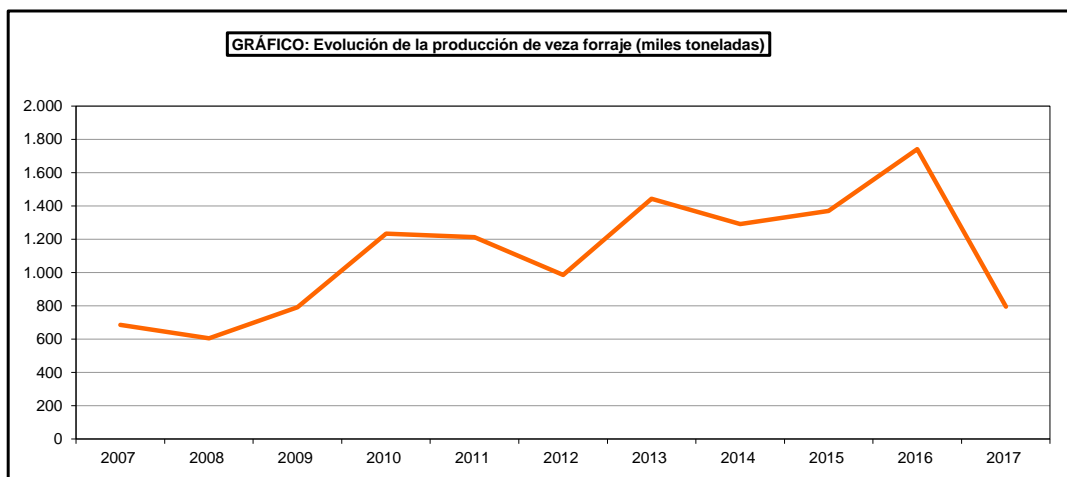
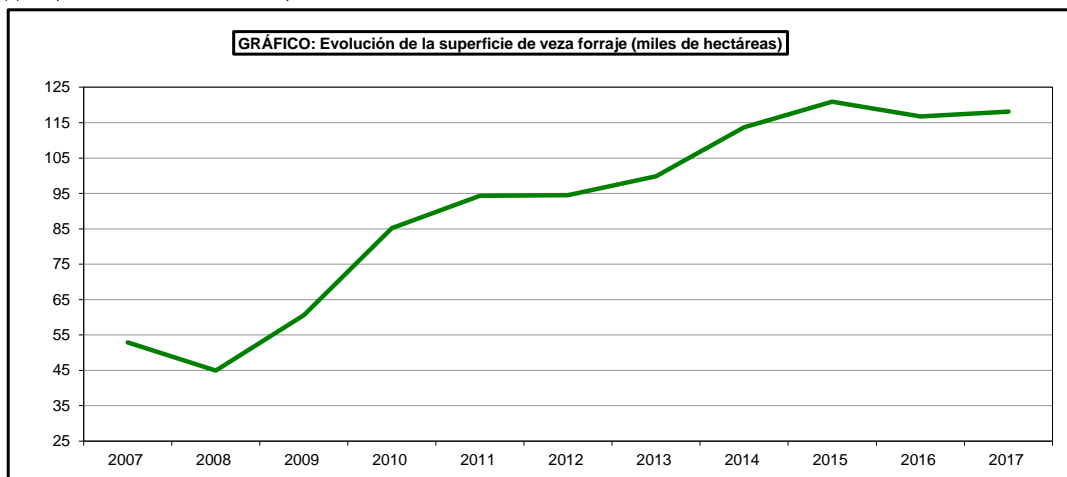

SUPERFICIES Y PRODUCCIONES DE CULTIVOS

**7.5.10.2. CULTIVOS FORRAJEROS-LEGUMINOSAS FORRAJERAS-VEZA PARA FORRAJE:
Análisis provincial de superficie, rendimiento y producción en verde, 2017**

Provincias y Comunidades Autónomas	Superficie (ha)				Total	Superficie cosechada		
	Cosechada		Pastada solamente			Rendimiento en verde (kg/ha)		Producción en verde (t)
	Secano	Regadío	Secano	Regadío		Secano	Regadío	
A Coruña	-	-	-	-	-	-	-	-
Lugo	-	-	-	-	-	-	-	-
Ourense	-	-	-	-	-	-	-	-
Pontevedra	-	-	-	-	-	-	-	-
GALICIA	-	-	-	-	-	-	-	-
P. DE ASTURIAS	-	-	-	-	-	-	-	-
CANTABRIA	155	-	-	-	155	12.000	-	1.860
Alava	775	3	-	-	778	21.898	34.400	17.074
Guipúzcoa	40	-	-	-	40	24.000	-	960
Vizcaya	25	-	-	-	25	23.750	-	594
PAÍS VASCO	840	3	-	-	843	22.053	34.400	18.628
NAVARRA	3.934	704	-	-	4.638	15.379	29.228	81.077
LA RIOJA	255	67	-	-	322	10.800	28.300	4.650
Huesca	1.168	368	-	-	1.536	11.000	27.500	22.968
Teruel	-	100	490	-	590	-	14.000	1.400
Zaragoza	284	55	-	-	339	10.000	22.491	4.077
ARAGÓN	1.452	523	490	-	2.465	10.804	24.392	28.445
Barcelona	5	-	-	-	5	11.850	-	59
Girona	36	7	-	-	43	15.000	28.000	736
Lleida	48	2	-	-	50	14.401	23.190	738
Tarragona	-	1	-	-	1	-	24.000	24
CATALUÑA	89	10	-	-	99	14.500	26.638	1.557
BALEARES	121	-	-	-	121	9.400	-	1.138
Ávila	4.803	262	390	-	5.455	5.000	10.000	26.635
Burgos	7.672	159	-	-	7.831	8.000	15.000	63.761
León	9.396	1.654	-	-	11.050	1.800	15.000	41.723
Palencia	11.973	734	-	-	12.707	2.000	6.000	28.350
Salamanca	5.730	167	-	-	5.897	3.980	4.700	23.590
Segovia	1.131	50	-	-	1.181	4.000	28.000	5.924
Soria	307	6	20	-	333	4.000	18.000	1.336
Valladolid	10.521	1.701	-	-	12.222	500	3.000	10.364
Zamora	14.401	795	-	-	15.196	700	19.000	25.186
CASTILLA Y LEÓN	65.934	5.528	410	-	71.872	2.581	10.260	226.869
MADRID	-	-	-	-	-	-	-	-
Albacete	200	140	-	-	340	1.700	14.000	2.300
Ciudad Real	3.497	1.205	-	-	4.702	3.537	30.000	48.519
Cuenca	1.151	94	-	-	1.245	400	3.500	789
Guadalajara	161	1	-	-	162	18.000	25.000	2.923
Toledo	4.847	1.152	-	-	5.999	7.400	22.000	61.212
CASTILLA-LA MANCHA	9.856	2.592	-	-	12.448	5.269	24.617	115.743
Alicante	16	4	-	-	20	5.500	24.000	184
Castellón	48	12	-	-	60	1.750	19.000	312
Valencia	44	3	-	-	47	700	1.100	34
C. VALENCIANA	108	19	-	-	127	1.878	17.226	530
R. DE MURCIA	123	25	-	-	148	2.100	17.500	696
Badajoz	14.764	-	-	-	14.764	14.700	-	217.031
Cáceres	4.022	-	-	-	4.022	9.200	-	37.002
EXTREMADURA	18.786	-	-	-	18.786	13.522	-	254.033
Almería	20	2	-	-	22	2.100	15.000	72
Cádiz	7	3	-	-	10	2.000	8.000	38
Córdoba	715	50	-	-	765	15.000	30.000	12.225
Granada	120	170	-	-	290	8.304	11.027	2.871
Huelva	258	67	-	-	325	9.200	15.500	3.412
Jaén	247	18	-	-	265	8.000	21.000	2.354
Málaga	1.517	131	-	-	1.648	5.000	13.000	9.288
Sevilla	2.509	206	-	-	2.715	9.500	25.500	29.089
ANDALUCÍA	5.393	647	-	-	6.040	8.817	18.240	59.349
Las Palmas	-	-	-	-	-	-	-	-
S.C. de Tenerife	52	3	-	-	55	3.000	20.000	216
CANARIAS	52	3	-	-	55	3.000	20.000	216
ESPAÑA	107.098	10.121	900	-	118.119	5.845	16.674	794.791

SUPERFICIES Y PRODUCCIONES DE CULTIVOS

7.5.11.1. CULTIVOS FORRAJEROS-OTRAS LEGUMINOSAS FORRAJERAS: Serie histórica de superficie cosechada y producción en verde

Años	Trébol		Esparceta		Zulla		Otras	
	Superficie (miles de hectáreas)	Producción en verde (miles de toneladas)	Superficie (miles de hectáreas)	Producción en verde (miles de toneladas)	Superficie (miles de hectáreas)	Producción en verde (miles de toneladas)	Superficie (miles de hectáreas)	Producción en verde (miles de toneladas)
2007	6,8	2	16,9	137	0,7	23	4,9	49
2008	6,6	11	16,0	158	1,1	33	5,2	71
2009	6,1	8	15,0	178	0,7	21	6,2	67
2010	6,0	11	20,2	268	1,0	29	7,1	104
2011	5,8	3	20,2	169	0,1	4	5,6	63
2012	1,8	6	19,9	125	0,2	6	14,3	105
2013	2,8	5	17,6	154	0,8	2	10,4	122
2014	3,4	8	16,0	106	0,9	3	15,2	139
2015	4,4	28	22,4	144	0,7	3	6,8	32
2016	3,2	31	25,0	240	0,4	7	9,2	37
2017	2,7	27	25,2	160	0,2	4	11,9	39

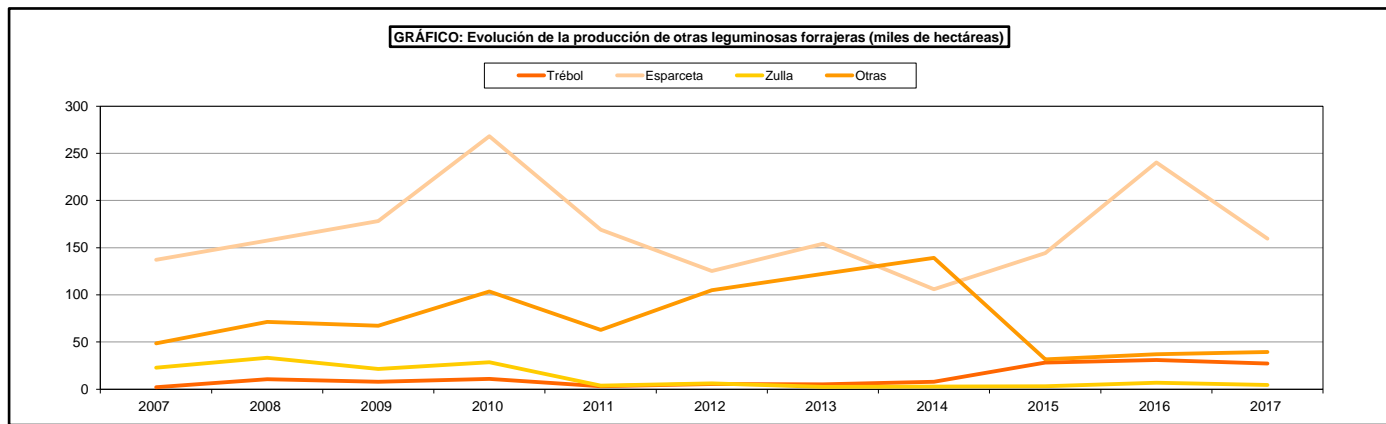
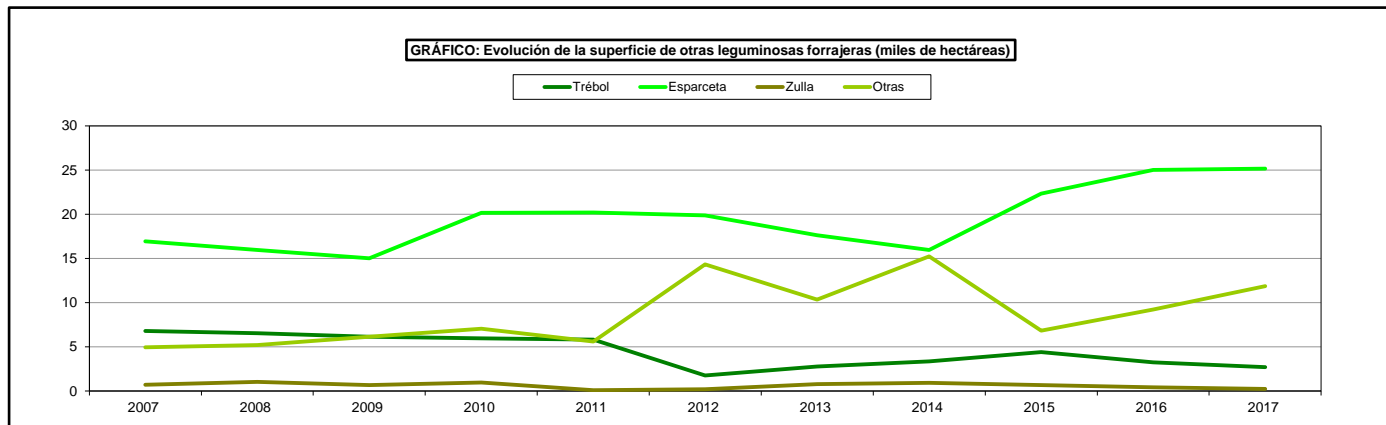

SUPERFICIES Y PRODUCCIONES DE CULTIVOS

7.5.11.2. CULTIVOS FORRAJEROS-LEGUMINOSAS FORRAJERAS-TRÉBOL: Análisis provincial de superficie, rendimiento y producción en verde, 2017

Provincias y Comunidades Autónomas	Superficie (ha)					Superficie cosechada		
	Cosechada		Pastada solamente		Total	Rendimiento en verde (kg/ha)		Producción en verde (t)
	Secano	Regadío	Secano	Regadío		Secano	Regadío	
CANTABRIA	34	-	-	-	34	7.000	-	238
Guipúzcoa	11	-	-	-	11	27.250	-	300
Vizcaya	20	-	-	-	20	28.364	-	567
PAÍS VASCO	31	-	-	-	31	27.969	-	867
Huesca	1	3	-	-	4	21.000	33.333	121
Teruel	-	2	-	-	2	-	21.000	42
Zaragoza	-	6	-	-	6	-	33.500	201
ARAGÓN	1	11	-	-	12	21.000	31.182	364
Barcelona	14	-	-	-	14	12.500	-	175
Girona	14	19	1	6	40	13.500	22.021	607
Lleida	4	1	1	-	6	9.888	29.150	69
CATALUÑA	32	20	2	6	60	12.611	22.377	851
BALEARES	-	-	180	-	180	14.100	-	-
Ávila	2	3	-	-	5	5.800	-	12
Burgos	9	-	-	-	9	8.500	-	77
León	1	29	-	-	30	2.000	30.000	872
Palencia	21	23	-	-	44	1.680	3.740	121
Salamanca	272	-	-	-	272	7.000	-	1.904
Valladolid	12	-	-	-	12	150	-	2
Zamora	44	9	-	-	53	12.000	20.000	708
CASTILLA Y LEÓN	361	64	-	-	425	7.089	17.750	3.696
MADRID	-	44	-	-	44	-	-	-
Alicante	2	-	-	-	2	5.000	-	10
C. VALENCIANA	2	-	-	-	2	5.000	-	10
Badajoz	-	-	162	-	162	-	-	-
EXTREMADURA	-	-	162	-	162	-	-	-
Córdoba	-	-	23	22	45	-	-	-
Huelva	-	-	500	-	500	-	-	-
Jaén	997	3	-	-	1.000	19.000	39.000	19.060
Málaga	23	3	-	-	26	12.000	15.000	321
Sevilla	164	26	-	-	190	8.500	17.500	1.849
ANDALUCÍA	1.184	32	523	22	1.761	17.410	19.281	21.230
ESPAÑA	1.645	171	867	28	2.711	15.022	14.875	27.256

SUPERFICIES Y PRODUCCIONES DE CULTIVOS

**7.5.11.3. CULTIVOS FORRAJEROS-LEGUMINOSAS FORRAJERAS-ESPARCETA:
Análisis provincial de superficie, rendimiento y producción en verde, 2017**

Provincias y Comunidades Autónomas	Superficie (ha)					Superficie cosechada		
	Cosechada		Pastada solamente		Total	Rendimiento en verde (kg/ha)		Producción en verde (t)
	Secano	Regadío	Secano	Regadío		Secano	Regadío	
CANTABRIA	4	-	-	-	4	14.000	-	56
Alava	53	-	-	-	53	15.200	-	806
Vizcaya	1	-	-	-	1	15.200	-	15
PAIS VASCO	54	-	-	-	54	15.200	-	821
NAVARRA	38	7	-	-	45	12.421	20.500	616
LA RIOJA	231	48	-	-	279	9.800	25.000	3.464
Huesca	1.698	69	1.132	-	2.899	14.500	25.000	26.346
Teruel	-	187	6.821	-	7.008	-	28.000	5.236
Zaragoza	1.128	56	751	-	1.935	11.000	29.982	14.082
ARAGÓN	2.826	312	8.704	-	11.842	13.103	27.692	45.664
Barcelona	488	7	98	-	593	13.893	32.909	7.010
Girona	110	8	22	2	142	9.673	22.750	1.246
Lleida	920	18	466	13	1.417	8.702	23.135	8.422
Tarragona	65	1	-	-	66	12.000	24.000	804
CATALUÑA	1.583	34	586	15	2.218	10.505	25.082	17.482
Ávila	2	-	-	-	2	3.200	-	6
Burgos	2.731	24	-	-	2.755	8.000	30.000	22.568
León	185	3	-	-	188	2.500	15.000	508
Palencia	2.429	68	-	-	2.497	5.800	7.000	14.564
Salamanca	8	-	-	-	8	8.000	-	64
Segovia	99	-	-	-	99	12.000	-	1.188
Soria	1.543	38	510	-	2.091	4.000	18.000	6.856
Valladolid	281	44	-	-	325	450	3.000	258
Zamora	21	-	-	-	21	12.000	-	252
CASTILLA Y LEÓN	7.299	177	510	-	7.986	6.057	11.621	46.264
MADRID	3	-	-	-	3	9.000	-	27
Ciudad Real	18	-	-	-	18	7.000	-	126
Cuenca	87	6	-	-	93	5.600	35.000	697
Guadalajara	2.074	34	-	-	2.108	20.000	30.000	42.500
Toledo	17	-	-	-	17	6.000	-	102
CASTILLA-LA MANCHA	2.196	40	-	-	2.236	19.215	30.750	43.425
Alicante	7	2	-	-	9	6.500	20.000	86
Castellón	336	1	-	-	337	1.650	14.250	569
Valencia	96	6	-	-	102	7.000	15.000	762
C. VALENCIANA	439	9	-	-	448	2.897	16.028	1.417
R. DE MURCIA	4	-	-	-	4	6.500	-	26
Granada	52	10	-	-	62	3.000	19.800	354
Jaén	-	2	-	-	2	-	39.000	78
ANDALUCÍA	52	12	-	-	64	3.000	23.000	432
ESPAÑA	14.729	639	9.800	15	25.183	9.855	22.760	159.694

SUPERFICIES Y PRODUCCIONES FORRAJERAS

7.5.11.4. CULTIVOS FORRAJEROS-LEGUMINOSAS FORRAJERAS-ZULLA: Análisis provincial de superficie, rendimiento y producción en verde, 2017

Provincias y Comunidades Autónomas	Superficie (ha)				Total	Superficie cosechada		Producción en verde (t)
	Cosechada		Pastada solamente			Rendimiento en verde (kg/ha)		
	Secano	Regadío	Secano	Regadío		Secano	Regadío	
Huesca	7	1	-	-	8	18.750	27.750	159
ARAGÓN	7	1	-	-	8	18.750	27.750	159
BALEARES	85	-	85	-	170	30.700	-	2.598
Valladolid	-	2	-	-	2	-	-	-
CASTILLA Y LEÓN	-	2	-	-	2	-	-	-
Cádiz	62	4	-	-	66	25.000	40.000	1.711
Córdoba	1	-	-	-	1	10.000	-	1
ANDALUCÍA	63	4	-	-	67	24.762	40.000	1.712
ESPAÑA	155	7	85	-	247	27.747	26.821	4.469

SUPERFICIES Y PRODUCCIONES DE CULTIVOS

**7.5.11.5. CULTIVOS FORRAJEROS-OTRAS LEGUMINOSAS PARA FORRAJE:
Análisis provincial de superficie, rendimiento y producción en verde, 2017**

Provincias y Comunidades Autónomas	Superficie (hectáreas)			Rendimiento (kg/ha)		Producción en verde (toneladas)
	Secano	Regadio	Total	Secano	Regadio	
CANTABRIA	11	-	11	10.500	-	116
Alava	210	-	210	13.775	-	2.893
Vizcaya	3	-	3	12.546	-	38
PAÍS VASCO	213	-	213	13.758	-	2.931
NAVARRA	571	99	670	15.806	28.626	11.860
LA RIOJA	126	51	177	11.000	23.000	2.559
Girona	13	1	14	13.000	31.000	200
Lleida	10	-	10	13.000	-	130
CATALUÑA	23	1	24	13.000	31.000	330
Ávila	132	19	291	3.800	10.200	695
Burgos	150	2	152	7.000	14.000	1.078
León	-	3	3	-	16.000	48
Palencia	-	2	2	-	-	-
Salamanca	11	-	11	5.500	-	61
Valladolid	15	-	15	200	-	3
Zamora	13	10	23	5.000	20.000	265
CASTILLA Y LEÓN	321	36	497	5.234	13.050	2.150
Toledo	1.014	142	1.156	5.600	11.000	7.240
CASTILLA-LA MANCHA	1.014	142	1.156	5.600	11.000	7.240
Alicante	3	33	36	5.000	17.000	576
Castellón	33	1	34	1.875	14.250	76
C. VALENCIANA	36	34	70	2.135	16.919	652
R. DE MURCIA	44	34	78	2.400	5.900	306
Badajoz	-	-	6.749	-	-	-
Cáceres	-	-	661	-	-	-
EXTREMADURA	-	-	7.410	-	-	-
Córdoba	86	13	99	10.000	20.000	1.120
Granada	32	11	43	1.625	4.127	97
Huelva	-	-	160	-	-	-
Jaén	323	69	392	7.000	17.000	3.434
Málaga	122	2	124	5.000	11.000	632
Sevilla	523	100	623	6.500	18.500	5.250
ANDALUCÍA	1.086	195	1.441	6.614	17.182	10.533
Las Palmas	16	12	28	4.896	15.000	253
S.C. de Tenerife	94	1	95	4.000	20.000	400
CANARIAS	110	13	123	4.130	15.385	653
ESPAÑA	3.555	605	11.870	8.139	17.184	39.330

SUPERFICIES Y PRODUCCIONES DE CULTIVOS

7.5.12.1. CULTIVOS FORRAJEROS-PRADERAS POLIFITAS:

Serie histórica de superficie cosechada, rendimiento, producción en verde, precio y valor

Años	Superficie (miles de hectáreas)	Rendimiento (qm/ha)	Producción en verde (miles de toneladas)	Precio medio percibido por los agricultores (euros/100kg)	Valor (miles de euros)
2007	291,7	410,2	11.965	3,05	364.940
2008	287,5	453,3	13.031	3,41	444.361
2009	280,3	224,1	6.282	3,37	211.697
2010	264,0	227,2	5.998	4,30	257.899
2011	279,2	206,8	5.773	4,99	288.091
2012	276,8	201,8	5.584	5,98	333.940
2013	278,1	222,2	6.180	5,33	329.403
2014	278,3	230,5	6.413	3,70	237.286
2015	274,6	215,1	5.908	3,59	212.093
2016	289,5	214,3	6.204	3,71	230.171
2017	287,4	154,2	4.433	3,66	162.246

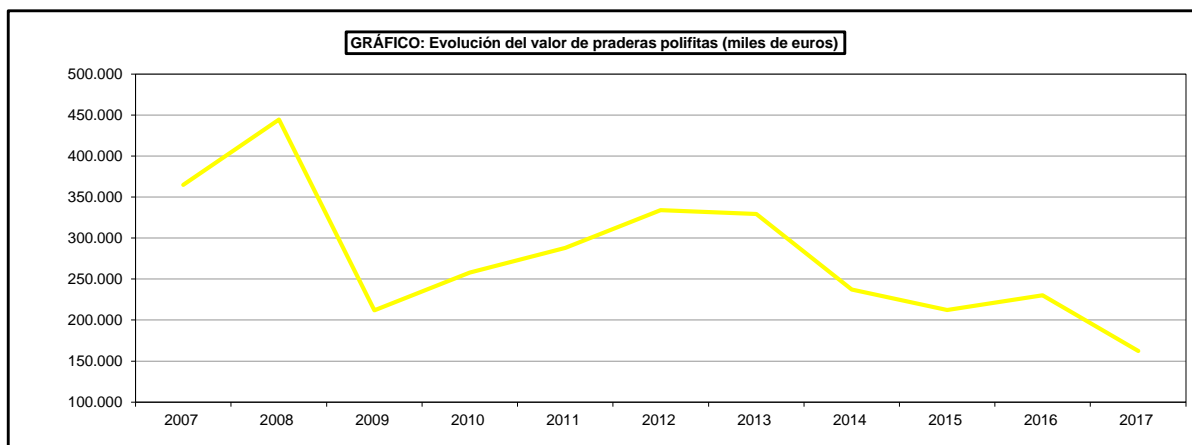
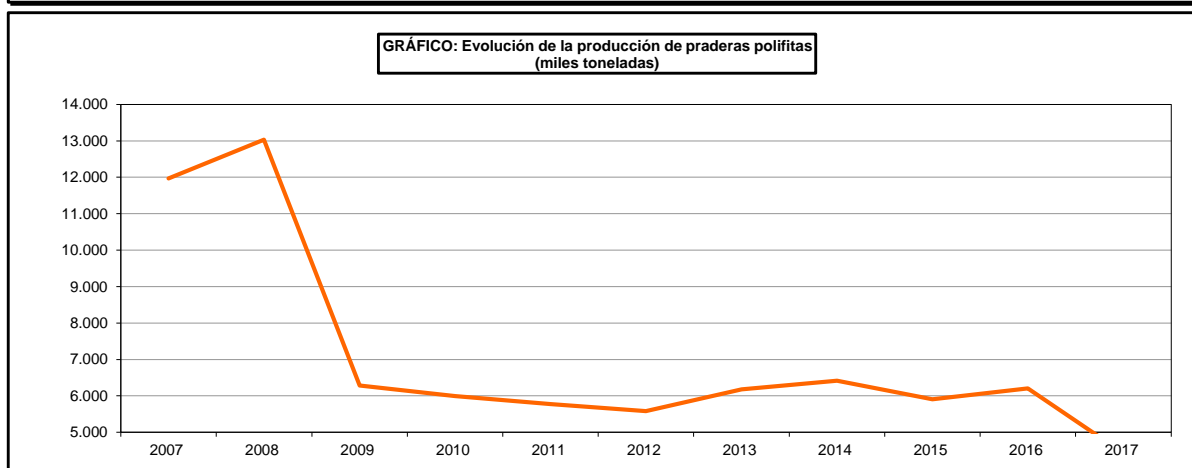
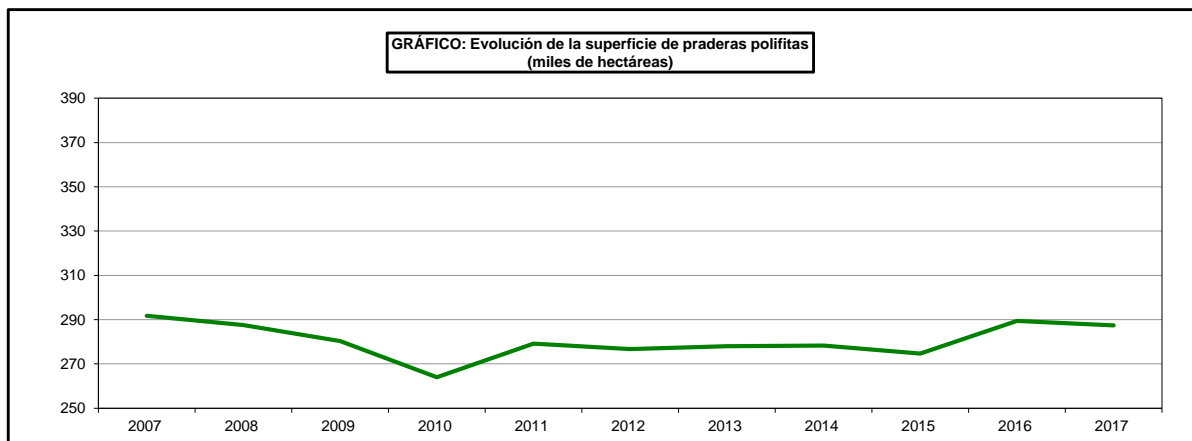

SUPERFICIES Y PRODUCCIONES DE CULTIVOS

**7.5.12.2. CULTIVOS FORRAJEROS-PRADERAS POLIFITAS:
Análisis provincial de superficie, rendimiento y producción en verde, 2017**

Provincias y Comunidades Autónomas	Superficie (ha)				Total	Superficie cosechada		
	Cosechada		Pastada solamente			Rendimiento en verde (kg/ha)		Producción en verde (t)
	Secano	Regadío	Secano	Regadío		Secano	Regadío	
A Coruña	89.626	273	-	-	89.899	19.060	10.000	1.711.001
Lugo	94.790	1.259	-	-	96.049	12.670	12.670	1.216.941
Ourense	1.677	12	-	-	1.689	10.310	10.310	17.414
Pontevedra	18.884	76	-	-	18.960	14.400	15.000	273.070
GALICIA	204.977	1.620	-	-	206.597	15.604	12.312	3.218.426
P. DE ASTURIAS	5.900	310	-	-	6.210	40.000	55.000	253.050
CANTABRIA	239	-	-	-	239	40.000	-	9.560
Alava	1.870	-	-	-	1.870	45.100	-	84.337
Guipúzcoa	6	-	-	-	6	43.450	-	261
Vizcaya	186	-	-	-	186	40.400	-	7.514
PAÍS VASCO	2.062	-	-	-	2.062	44.671	-	92.112
NAVARRA	5.642	1.247	-	-	6.889	41.121	35.234	275.942
LA RIOJA	69	-	-	-	69	16.000	-	1.104
Huesca	2.534	1.355	5.911	338	10.138	22.215	36.250	105.379
Teruel	-	-	-	-	-	-	-	-
Zaragoza	198	208	459	51	916	10.000	24.861	7.150
ARAGÓN	2.732	1.563	6.370	389	11.054	21.330	34.734	112.529
Barcelona	2.547	6	2.181	-	4.734	16.658	43.760	42.690
Girona	2.293	6	251	45	2.595	10.525	50.000	24.434
Lleida	1.478	416	1.086	301	3.281	16.871	45.043	43.673
Tarragona	-	-	-	-	-	-	-	-
CATALUÑA	6.318	428	3.518	346	10.610	14.482	45.095	110.797
BALEARES	-	-	12.940	-	12.940	14.100	-	-
Ávila	39	167	60	-	266	5.200	28.500	4.962
Burgos	1.107	7	-	-	1.114	8.000	30.000	9.066
León	247	400	-	-	647	6.000	25.000	11.482
Palencia	32	13	-	-	45	4.000	7.500	226
Salamanca	880	43	-	-	923	7.000	14.000	6.762
Segovia	8	5	-	-	13	8.000	30.000	214
Soria	20	4	17	-	41	3.000	16.000	124
Valladolid	375	388	106	-	869	250	3.000	1.258
Zamora	1.108	133	-	-	1.241	14.000	18.000	17.906
CASTILLA Y LEÓN	3.816	1.160	183	-	5.159	8.532	16.759	52.000
MADRID	1.847	372	-	-	2.219	9.500	25.500	27.033
Albacete	-	-	-	90	90	-	-	-
Ciudad Real	1.260	183	-	-	1.443	7.000	28.200	13.981
Cuenca	109	19	-	-	128	3.000	15.000	612
Guadalajara	-	-	74	3	77	-	-	-
Toledo	798	360	-	-	1.158	11.000	21.000	16.338
CASTILLA-LA MANCHA	2.167	562	74	93	2.896	8.272	23.142	30.931
Alicante	-	-	-	-	-	-	-	-
Castellón	-	-	-	-	-	-	-	-
Valencia	-	-	-	-	-	-	-	-
C. VALENCIANA	-	-	-	-	-	-	-	-
R. DE MURCIA	3	2	-	-	5	3.050	4.900	19
Badajoz	-	528	-	790	1.318	-	33.031	17.440
Cáceres	-	5.951	-	8.940	14.891	-	35.326	210.225
EXTREMADURA	-	6.479	-	9.730	16.209	-	35.139	227.665
Almería	-	-	-	-	-	-	-	-
Cádiz	1.185	242	-	-	1.427	14.000	20.000	21.430
Córdoba	-	-	14	-	14	-	-	-
Granada	-	-	5	45	50	-	-	-
Huelva	-	-	-	-	-	-	-	-
Jaén	1	-	-	-	1	4.000	-	4
Málaga	19	1	-	-	20	18.000	20.000	362
Sevilla	-	-	2.032	700	2.732	-	-	-
ANDALUCÍA	1.205	243	2.051	745	4.244	14.055	20.000	21.796
Las Palmas	-	-	-	-	-	-	-	-
S.C. de Tenerife	-	-	-	-	-	-	-	-
CANARIAS	-	-	-	-	-	-	-	-
ESPAÑA	236.977	13.986	25.136	11.303	287.402	16.896	30.673	4.432.964

SUPERFICIES Y PRODUCCIONES DE CULTIVOS

7.5.13.1. CULTIVOS FORRAJEROS-RAÍCES Y TUBÉRCULOS: Serie histórica de superficie cosechada y producción en verde

Años	Nabo forrajero		Remolacha forrajera	
	Superficie (miles de hectáreas)	Producción en verde (miles de toneladas)	Superficie (miles de hectáreas)	Producción en verde (miles de toneladas)
2007	1,7	46	1,3	43
2008	1,7	45	1,2	42
2009	1,6	33	1,2	29
2010	1,4	29	1,1	26
2011	4,6	73	0,9	28
2012	4,5	54	0,9	25
2013	1,6	30	0,9	26
2014	1,6	29	0,9	28
2015	1,2	17	0,9	21
2016	1,2	17	0,9	22
2017	1,3	22	0,8	19

GRÁFICO: Evolución de la superficie de otros cultivos forrajeros (miles de hectáreas)



GRÁFICO: Evolución de la producción de otros cultivos forrajeros (miles de toneladas)



SUPERFICIES Y PRODUCCIONES DE CULTIVOS

7.5.13.2. CULTIVOS FORRAJEROS-RAÍCES Y TUBÉRCULOS-NABO FORRAJERO: Análisis provincial de superficie, rendimiento y producción en verde, 2017

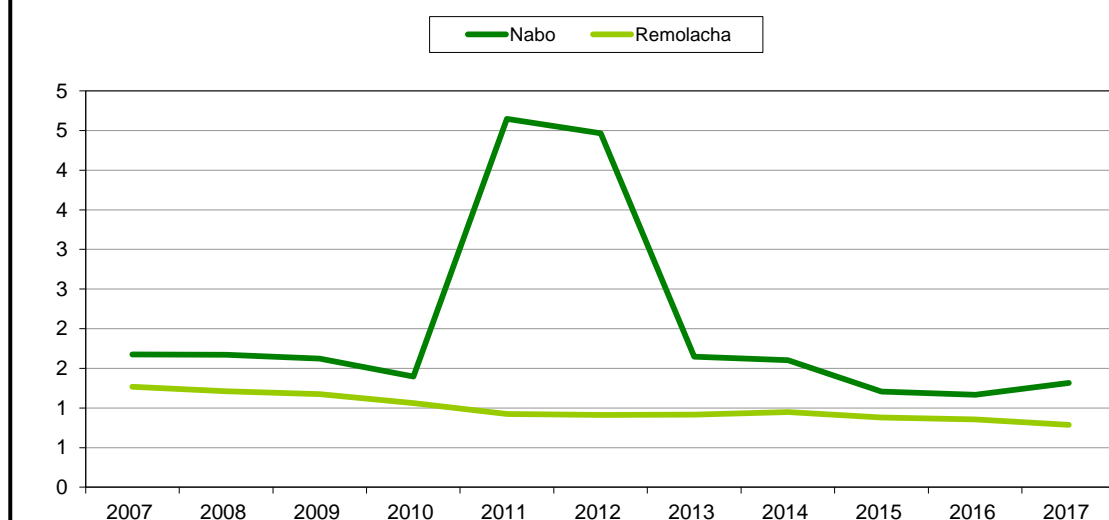
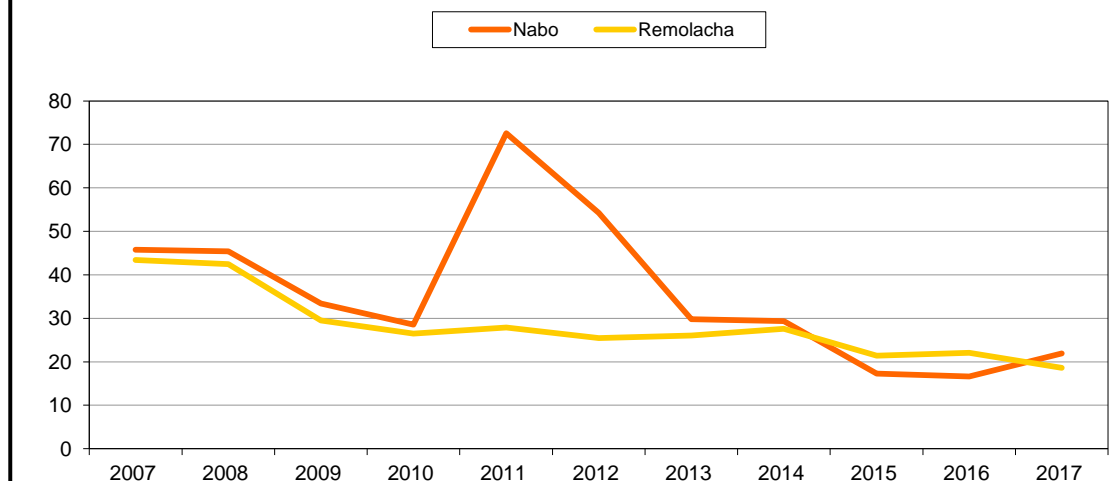
Provincias y Comunidades Autónomas	Superficie (hectáreas)			Rendimiento (kg/ha)		Producción en verde (toneladas)
	Secano	Regadío	Total	Secano	Regadío	
A Coruña	142	–	142	10.700	–	1.519
Lugo	449	–	449	13.520	–	6.070
Ourense	274	–	274	7.260	–	1.989
Pontevedra	19	–	19	6.610	–	126
GALICIA	884	–	884	10.978	–	9.704
P. DE ASTURIAS	100	–	100	30.000	–	3.000
Alava	4	–	4	24.726	–	99
Guipúzcoa	57	–	57	24.850	–	1.416
Vizcaya	54	–	54	26.450	–	1.428
PAÍS VASCO	115	–	115	25.597	–	2.943
LA RIOJA	–	3	3	–	30.000	90
Huesca	1	128	129	11.000	24.195	3.108
ARAGÓN	1	128	129	11.000	24.195	3.108
Barcelona	3	1	4	15.440	41.650	88
Lleida	–	69	69	–	41.259	2.847
CATALUÑA	3	70	73	15.440	41.265	2.935
Zamora	–	1	1	–	55.000	55
CASTILLA Y LEÓN	–	1	1	–	55.000	55
Córdoba	9	–	9	10.000	20.000	90
Granada	–	1	1	–	10.000	10
ANDALUCÍA	9	1	10	10.000	10.000	100
ESPAÑA	1.112	203	1.315	14.205	30.249	21.935

SUPERFICIES Y PRODUCCIONES DE CULTIVOS

7.5.13.3. CULTIVOS FORRAJEROS-RAÍCES Y TUBÉRCULOS-REMOLACHA FORRAJERA: Análisis provincial de superficie, rendimiento y producción en verde, 2017

Provincias y Comunidades Autónomas	Superficie (hectáreas)			Rendimiento (kg/ha)		Producción en verde (toneladas)
	Secano	Regadío	Total	Secano	Regadío	
A Coruña	18	8	26	32.090	36.260	867
Lugo	261	112	373	24.000	24.000	8.952
Ourense	86	128	214	9.500	22.370	3.680
Pontevedra	29	43	72	26.000	37.970	2.387
GALICIA	394	291	685	21.352	25.684	15.886
P. DE ASTURIAS	23	-	23	30.000	-	690
Guipúzcoa	35	-	35	24.168	-	846
Vizcaya	24	-	24	26.235	-	630
PAÍS VASCO	59	-	59	25.009	-	1.476
Barcelona	3	-	3	17.010	-	51
CATALUÑA	3	-	3	17.010	-	51
Córdoba	7	7	14	20.000	45.000	455
ANDALUCÍA	7	7	14	20.000	45.000	455
S.C. de Tenerife	1	1	2	4.000	20.000	22
CANARIAS	1	1	2	4.000	20.000	22
ESPAÑA	487	299	786	22.121	26.118	18.580

SUPERFICIES Y PRODUCCIONES DE CULTIVOS

7.5.13.4. CULTIVOS FORRAJEROS-OTRAS RAÍCES Y TUBÉRCULOS-ZANAHORIA: Análisis provincial de superficie, rendimiento y producción, 2017

Provincias y Comunidades Autónomas	Superficie (hectáreas)			Rendimiento (kg/ha)		Producción en verde (toneladas)
	Secano	Regadío	Total	Secano	Regadío	
Córdoba	-	5	5	15.000	20.000	100
ANDALUCÍA	-	5	5	-	20.000	100
ESPAÑA	-	5	5	-	20.000	100

SUPERFICIES Y PRODUCCIONES DE CULTIVOS

7.5.13.5. CULTIVOS FORRAJEROS-OTRAS RAÍCES Y TUBÉRCULOS-PATACA, CHIRIVIA Y OTROS: Análisis provincial de superficie, rendimiento y producción, 201

Provincias y Comunidades Autónomas	Superficie (hectáreas)			Rendimiento (kg/ha)		Producción en verde (toneladas)
	Secano	Regadío	Total	Secano	Regadío	
ESPAÑA	-	-	-	-	-	-

SUPERFICIES Y PRODUCCIONES DE CULTIVOS

7.5.14.1. CULTIVOS FORRAJEROS-FORRAJERAS VARIAS Serie histórica de superficie cosechada y producción en verde

Años	Col forrajera		Otros cultivos forrajeros	
	Superficie (miles de hectáreas)	Producción en verde (miles de toneladas)	Superficie (miles de hectáreas)	Producción en verde (miles de toneladas)
2007	5,4	148	29,3	339
2008	5,3	145	24,3	211
2009	5,0	120	38,1	439
2010	4,9	117	28,0	222
2011	5,0	119	50,3	342
2012	5,1	122	20,2	97
2013	4,9	121	20,7	165
2014	4,9	121	24,8	202
2015	4,8	119	37,5	193
2016	4,8	111	21,0	197
2017	4,6	107	16,0	113

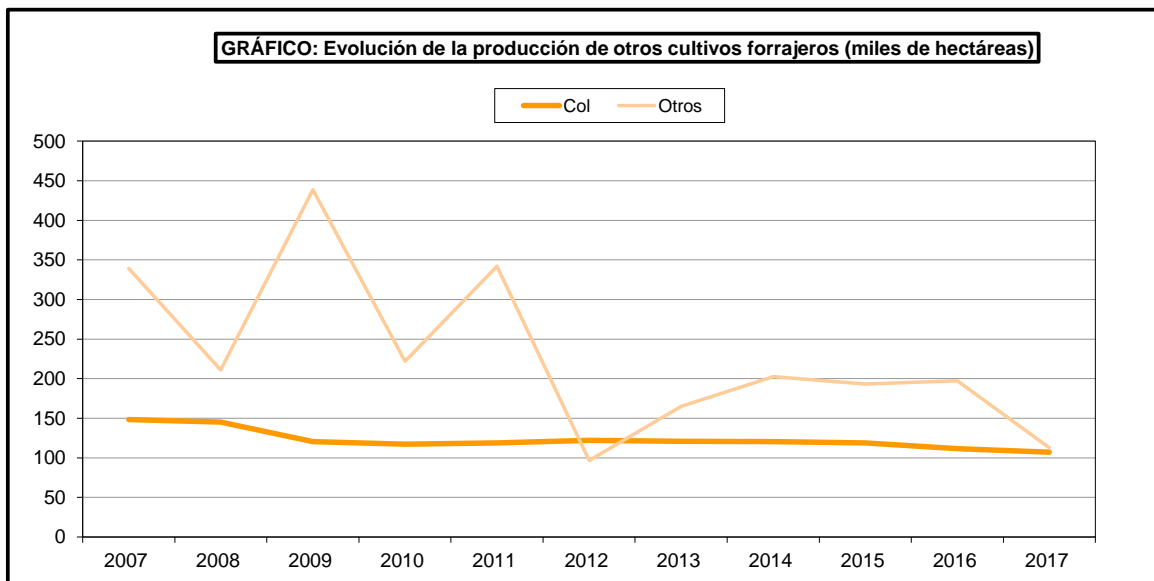
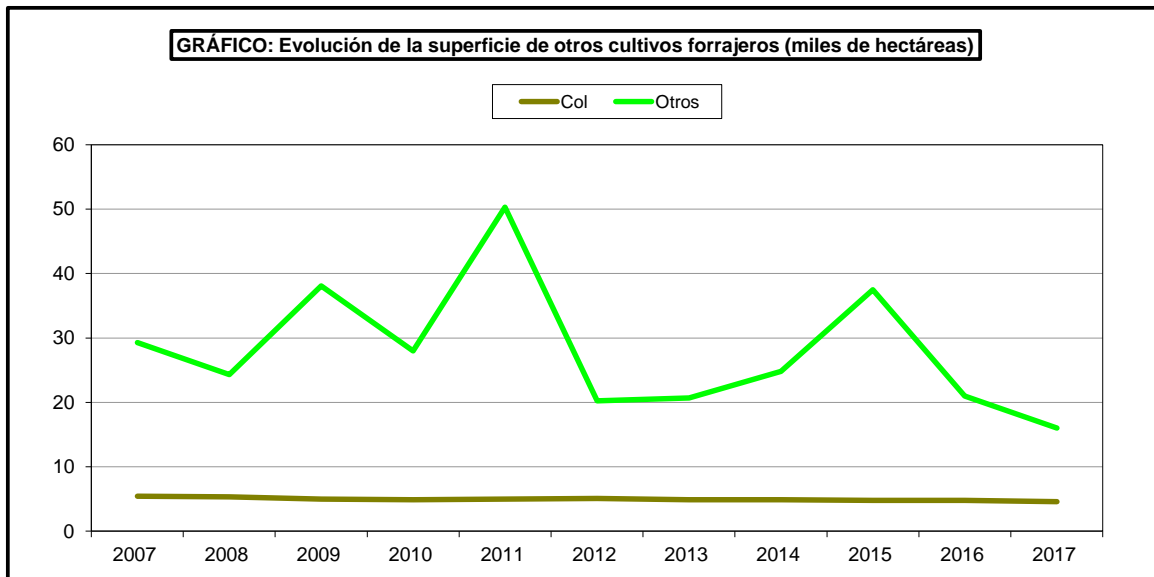

SUPERFICIES Y PRODUCCIONES DE CULTIVOS

7.5.14.2. CULTIVOS FORRAJEROS-COL FORRAJERA: Análisis provincial de superficie, rendimiento y producción en verde, 2017

Provincias y Comunidades Autónomas	Superficie (hectáreas)			Rendimiento (kg/ha)		Producción en verde (toneladas)
	Secano	Regadío	Total	Secano	Regadío	
A Coruña	834	209	1.043	25.440	25.440	26.533
Lugo	1.200	300	1.500	24.760	24.760	37.140
Ourense	796	199	995	12.700	24.160	14.917
Pontevedra	655	164	819	26.550	46.260	24.977
GALICIA	3.485	872	4.357	22.505	28.830	103.567
P. DE ASTURIAS	136	-	136	15.000	-	2.040
Alava	2	-	2	23.520	-	47
Vizcaya	4	-	4	23.324	-	93
PAÍS VASCO	6	-	6	23.389	-	140
Alicante	-	-	-	-	28.000	-
Córdoba	13	2	15	15.000	30.000	255
Jaén	14	-	14	18.000	-	252
ANDALUCÍA	27	2	29	16.556	30.000	507
S.C. de Tenerife	35	38	73	4.000	20.000	902
CANARIAS	35	38	73	4.000	20.000	902
ESPAÑA	3.689	912	4.601	22.010	28.464	107.156

SUPERFICIES Y PRODUCCIONES DE CULTIVOS

7.5.14.3. CULTIVOS FORRAJEROS-CALABAZA FORRAJERA: Análisis provincial de superficie, rendimiento y producción en verde, 2017

Provincias y Comunidades Autónomas	Superficie (hectáreas)			Rendimiento (kg/ha)		Producción en verde (toneladas)
	Secano	Regadío	Total	Secano	Regadío	
A Coruña	86	5	91	20.060	30.540	1.877
Lugo	211	11	222	20.060	20.060	4.453
Ourense	328	17	345	20.060	30.540	7.099
Pontevedra	166	9	175	20.060	30.540	3.605
GALICIA	791	42	833	20.060	27.795	17.034
Vizcaya	14	–	14	16.600	–	232
PAÍS VASCO	14	–	14	16.600	–	232
Córdoba	8	–	8	15.000	–	120
Granada	–	5	5	–	30.860	154
ANDALUCÍA	8	5	13	15.000	30.860	274
ESPAÑA	813	47	860	19.951	28.121	17.540

SUPERFICIES Y PRODUCCIONES DE CULTIVOS

7.5.14.4. CULTIVOS FORRAJEROS-CARDO Y OTROS FORRAJES VARIOS: Análisis provincial de superficie, rendimiento y producción, 2017

Provincias y Comunidades Autónomas	Superficie (hectáreas)			Rendimiento (kg/ha)		Producción en verde (toneladas)
	Secano	Regadío	Total	Secano	Regadío	
A Coruña	21	9	30	17.230	17.230	517
Ourense	14	21	35	16.530	16.530	571
Pontevedra	91	39	130	18.640	18.640	2.423
GALICIA	126	69	195	18.171	17.814	3.511
Huesca	1.562	420	1.982	7.425	28.150	23.420
Teruel	–	469	4.718	–	26.000	12.194
Zaragoza	153	63	216	3.000	15.000	1.404
ARAGÓN	1.715	952	6.916	7.030	26.221	37.018
Guadalajara	1	–	1	7.000	–	7
CASTILLA-LA MANCHA	1	–	1	7.000	–	7
Alicante	11	25	36	–	26.000	650
Valencia	30	44	74	–	–	–
C. VALENCIANA	41	69	110	–	9.420	650
R. DE MURCIA	–	7	7	–	18.500	130
Cádiz	999	–	999	2.000	–	1.999
Córdoba	6	–	6	10.000	20.000	60
Jaén	1	1	2	6.000	14.000	20
Málaga	92	4	96	3.500	10.000	362
Sevilla	5.693	–	5.693	10.357	–	58.963
ANDALUCÍA	6.791	5	6.796	9.034	10.800	61.404
Las Palmas	124	1	125	4.844	15.000	614
S.C. de Tenerife	1.838	19	1.857	5.000	20.000	9.572
CANARIAS	1.962	20	1.982	4.990	19.750	10.186
ESPAÑA	10.636	1.122	16.007	8.038	24.438	112.906

SUPERFICIES Y PRODUCCIONES DE CULTIVOS

7.5.15.1. CULTIVOS FORRAJEROS-CULTIVOS FORRAJEROS PASTADOS: Análisis provincial de superficie y producción, 2017

Provincias y Comunidades Autónomas	Superficies (hectáreas)			Producción peso vivo mantenido (toneladas/año)
	Pastada solamente		Cosechada y pastada	
	Secano	Regadío	Total	
A Coruña	-	-	-	-
Lugo	-	-	-	-
Ourense	-	-	-	-
Pontevedra	-	-	-	-
GALICIA	-	-	-	-
P. DE ASTURIAS	-	-	-	814
CANTABRIA	-	-	-	-
Alava	-	-	-	-
Guipúzcoa	-	-	-	-
Vizcaya	-	-	-	-
PAÍS VASCO	-	-	-	-
NAVARRA	-	-	-	-
LA RIOJA	-	-	-	-
Huesca	10.716	338	-	57.491
Teruel	16.993	32	-	20.654
Zaragoza	2.564	51	-	16.489
ARAGÓN	30.273	421	-	94.634
Barcelona	3.143	12	-	1.319
Girona	461	148	-	290
Lleida	1.902	324	-	901
Tarragona	-	-	-	-
CATALUÑA	5.506	484	-	2.510
BALEARES	34.671	-	-	10.882
Ávila	1.590	-	-	40
Burgos	-	-	-	-
León	-	-	-	82
Palencia	-	-	-	761
Salamanca	-	-	-	-
Segovia	-	-	-	-
Soria	562	-	-	14
Valladolid	106	-	-	497
Zamora	-	-	-	228
CASTILLA Y LEÓN	2.258	-	-	1.622
MADRID	-	-	-	-
Albacete	-	90	-	15
Ciudad Real	-	-	-	-
Cuenca	-	-	-	-
Guadalajara	74	3	-	13
Toledo	-	-	-	12
CASTILLA-LA MANCHA	74	93	-	40
Alicante	-	-	-	-
Castellón	-	-	-	-
Valencia	-	-	-	-
C. VALENCIANA	-	-	-	-
R. DE MURCIA	-	-	-	2.549
Badajoz	7.895	790	-	1.658
Cáceres	1.446	8.940	-	6.381
EXTREMADURA	9.341	9.730	-	8.039
Almería	-	-	-	-
Cádiz	-	-	-	-
Córdoba	37	22	-	600
Granada	5	45	-	232
Huelva	660	2	-	250
Jaén	-	-	-	-
Málaga	-	-	-	-
Sevilla	2.032	700	-	350
ANDALUCÍA	2.734	769	-	1.432
Las Palmas	-	-	-	-
S.C. de Tenerife	-	-	-	-
CANARIAS	-	-	-	-
ESPAÑA	84.857	11.497	-	122.522

SUPERFICIES Y PRODUCCIONES DE CULTIVOS

**7.5.15.2. CULTIVOS FORRAJEROS-BARBECHOS, RASTROJERAS Y OTROS APROVECHAMIENTOS:
Análisis provincial de la superficie y peso vivo mantenido, 2017**

Provincias y Comunidades Autónomas	Barbechos pastados		Rastrojeras pastadas		Otros aprovech.
	Superficie (hectáreas)	Peso vivo mantenido (toneladas/año)	Superficie (hectáreas)	Peso vivo mantenido (toneladas/año)	Peso vivo mantenido (toneladas/año)
A Coruña	6.957	661	-	-	-
Lugo	5.213	495	-	-	-
Ourense	7.250	870	-	-	-
Pontevedra	3.102	-	-	-	-
GALICIA	22.522	2.026	-	-	-
P. DE ASTURIAS	-	-	-	-	-
CANTABRIA	-	-	-	-	-
Alava	-	-	1.356	26	-
Guipúzcoa	-	-	-	-	-
Vizcaya	-	-	-	-	-
PAÍS VASCO	-	-	1.356	26	-
NAVARRA	51.722	569	252.195	3.531	-
LA RIOJA	13.023	750	34.200	1.300	-
Huesca	76.759	2.149	367.843	28.324	21
Teruel	116.826	1.051	193.934	4.008	-
Zaragoza	234.678	2.112	336.788	6.736	-
ARAGON	428.263	5.312	898.565	39.068	21
Barcelona	3.621	101	27.822	668	-
Girona	3.395	85	20.551	617	-
Lleida	8.419	227	67.769	1.898	-
Tarragona	14.500	347	12.139	221	-
CATALUÑA	29.935	760	128.281	3.404	-
BALEARES	15.339	307	9.692	225	-
Ávila	42.507	298	109.329	1.640	-
Burgos	62.018	434	333.686	5.005	-
León	53.996	324	169.323	2.031	-
Palencia	46.655	513	320.570	4.809	-
Salamanca	35.608	249	99.407	1.491	54
Segovia	46.488	325	165.321	2.149	-
Soria	57.827	404	200.980	3.014	-
Valladolid	32.119	161	169.201	1.692	-
Zamora	163.981	1.148	206.164	3.092	-
CASTILLA Y LEÓN	541.199	3.856	1.773.981	24.923	54
MADRID	33.992	578	74.246	965	-
Albacete	153.885	1.077	264.547	9.788	-
Ciudad Real	246.904	1.728	352.319	5.637	-
Cuenca	78.911	864	319.249	4.150	-
Guadalajara	48.266	338	12.552	251	-
Toledo	210.618	421	48.638	1.216	-
CASTILLA-LA MANCHA	738.584	4.428	997.305	21.042	-
Alicante	695	131	1.826	241	-
Castellón	4.850	107	2.125	57	-
Valencia	8.935	1.599	6.922	2.873	-
C. VALENCIANA	14.480	1.837	10.873	3.171	-
R. DE MURCIA	-	-	29.116	10.365.296	-
Badajoz	30.030	15	89.930	899	-
Cáceres	3.300	13	7.300	58	-
EXTREMADURA	33.330	28	97.230	957	-
Almería	41.852	837	17.643	353	-
Cádiz	19.512	390	103.522	2.070	-
Córdoba	96.183	1.443	83.297	1.249	-
Granada	77.782	97	74.069	781	-
Huelva	13.582	991	13.500	1.256	-
Jaén	12.984	260	14.263	285	-
Málaga	15.584	156	43.561	871	-
Sevilla	4.070	81	8.165	163	-
ANDALUCÍA	281.549	4.255	358.020	7.028	-
Las Palmas	1.932	-	-	-	-
S.C. de Tenerife	-	-	-	-	-
CANARIAS	1.932	-	-	-	-
ESPAÑA	2.205.870	24.706	4.665.060	10.470.936	75

SUPERFICIES Y PRODUCCIONES DE CULTIVOS

7.6.1. HORTALIZAS: Serie histórica de superficie, producción y valor

Años	Superficie (miles de hectáreas)	Producción (miles de toneladas)	Valor (miles de euros)
2007	380	13.501	6.287.555
2008	361	13.006	6.263.458
2009	379	14.031	6.061.507
2010	364	13.148	6.931.312
2011	351	12.973	5.220.725
2012	348	13.283	5.654.821
2013	349	13.201	6.025.736
2014	365	14.626	5.945.398
2015	365	14.772	7.705.933
2016	382	15.456	7.225.476
2017	388	15.545	8.079.272

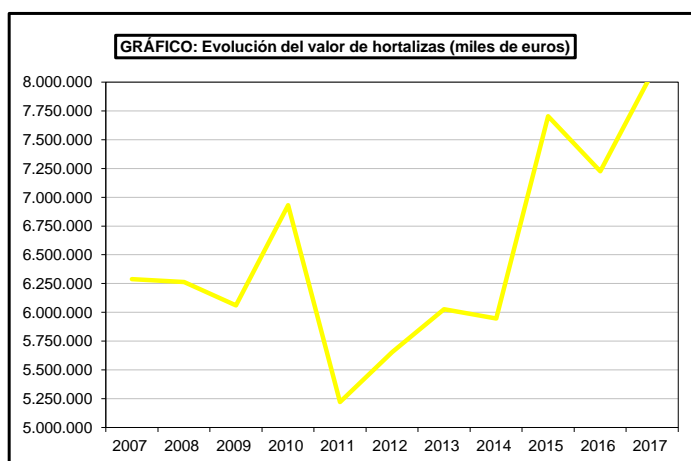
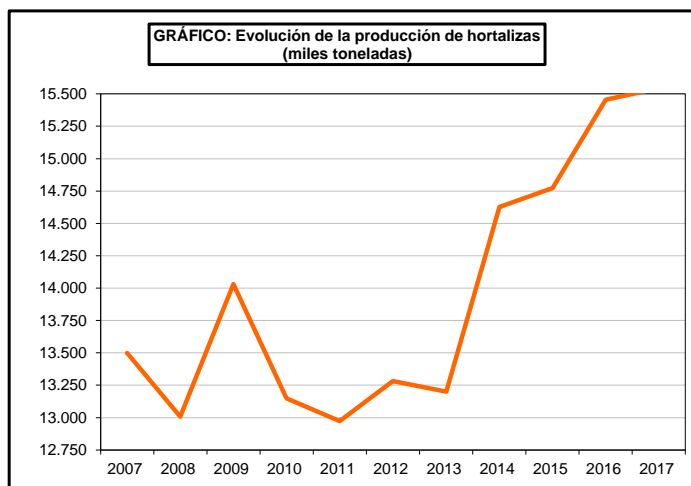
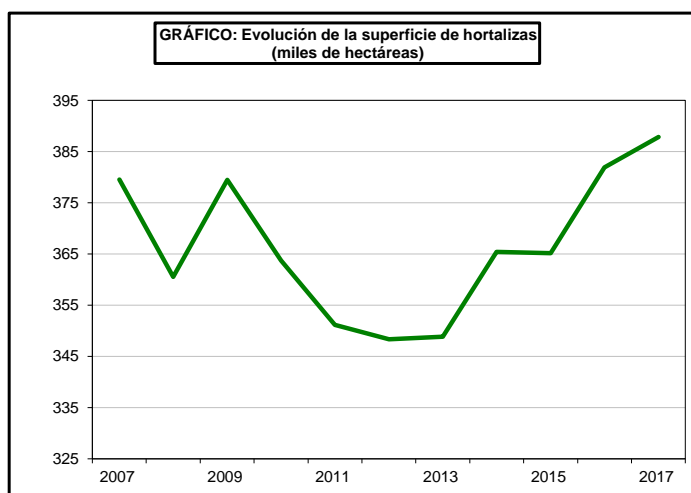

SUPERFICIES Y PRODUCCIONES DE CULTIVOS

7.6.2. HORTALIZAS: Resumen nacional de superficie, rendimientos y producción, 2017

Cultivos	Superficie (hectáreas)				Rendimiento (kg/ha)			Producción (toneladas)
	Secano	Regadío		Total	Secano	Regadío		
		Aire libre	Protegido			Aire libre	Protegido	
DE HOJA O TALLO:								
Col-repollo de hojas lisas	-	-	-	2.479	-	-	-	90.922
Col-repollo de hojas rizadas o de Milán	-	-	-	2.218	-	-	-	76.042
Col de Bruselas	-	-	-	178	-	-	-	2.985
Otras coles	-	-	-	1.087	-	-	-	31.660
COL TOTAL	664	5.231	67	5.962	35.317	33.812	13.791	201.609
BERZA	463	183	-	646	25.658	20.855	-	15.720
ESPÁRRAGO	4.412	8.417	926	13.755	3.155	5.244	5.799	63.433
APIO	-	1.790	-	1.790	-	52.688	-	94.320
Lechuga romana	-	-	-	7.972	-	-	-	219.317
Lechuga acogollada	-	-	-	26.536	-	-	-	756.795
LECHUGA TOTAL	151	33.408	949	34.508	14.639	28.322	28.400	976.112
ESCAROLA	8	2.144	47	2.199	16.625	26.993	33.537	59.587
ESPINACA	3	4.337	13	4.353	11.750	17.374	19.423	78.802
ACELGA	38	2.009	167	2.214	15.176	25.882	28.164	64.944
CARDO	8	558	-	566	12.469	34.593	-	19.410
GRELO	5.990	294	-	6.284	11.080	12.023	-	69.905
CANÓNIGO	-	17	164	181	-	8.088	5.485	1.038
RÚCULA	-	10	92	102	-	15.400	6.761	776
ACHICORIA VERDE	-	124	8	132	-	20.813	9.500	2.656
ENDIVIA	-	402	-	402	-	22.784	-	9.159
PEREJIL	5	99	44	148	11.700	39.563	38.182	5.658
BORRAJA	-	757	-	757	-	21.754	-	16.475
DE FRUTO:								
SANDÍA	513	11.760	7.753	20.026	9.163	53.875	61.240	1.113.192
Melón de piel lisa	-	-	-	5.417	-	-	-	189.590
Melón tendral	-	-	-	953	-	-	-	27.880
Melón cantalupo	-	-	-	2.608	-	-	-	86.499
Otros melones	-	-	-	11.495	-	-	-	351.708
MELÓN TOTAL	1.376	16.574	2.523	20.473	7.849	32.547	41.789	655.677
CALABAZA	189	3.511	39	3.739	12.675	31.526	51.923	115.104
CALABACÍN	84	2.212	8.922	11.218	11.299	37.210	56.306	587.174
PEPINO	3	726	6.746	7.475	11.433	27.424	91.086	634.430
PEPINILLO	-	35	-	35	-	11.257	-	394
BERENJENA	3	1.097	2.480	3.580	8.000	36.632	74.888	225.912
Tomate, recolección 1-I a 31-V	-	-	-	10.948	-	-	-	995.505
Tomate, recolección 1-VI a 30-IX	-	-	-	45.266	-	-	-	3.664.966
Tomate, recolección 1-X a 31-XII	-	-	-	4.638	-	-	-	502.995
TOMATE TOTAL	496	41.227	19.129	60.852	12.911	79.985	97.209	5.163.466
PIMIENTO	161	6.633	13.525	20.319	8.130	37.410	74.185	1.274.264
GUINDILLA	11	160	8	179	4.468	20.765	34.000	3.644
MAIZ DULCE	18	5.767	-	5.785	-	19.413	-	112.002
FRESA Y FRESÓN	12	182	6.625	6.819	5.767	18.236	53.877	360.416
DE FLOR:								
ALCACHOFA	91	16.312	-	16.403	2.263	13.659	-	223.150
BROCOLI	12	32.854	1	32.867	12.850	16.475	15.000	541.448
COLIFLOR	111	6.352	2	6.465	12.163	22.879	35.000	147.330
RAICES Y BULBOS:								
AJO	2.341	24.289	-	26.630	5.486	10.781	-	274.712
Cebolla babosa	-	-	-	4.145	-	-	-	258.956
Cebolla medio grano o Liria	-	-	-	3.897	-	-	-	153.086
Cebolla grano o valenciana	-	-	-	9.256	-	-	-	484.161
Otras cebollas	-	-	-	7.464	-	-	-	403.331
CEBOLLA TOTAL	763	23.996	3	24.762	14.698	53.685	35.000	1.299.534
CEBOLLETA	58	637	3	698	12.591	25.646	10.000	17.527
PUERRO	185	2.897	7	3.089	10.532	32.150	22.571	95.248
REMOLACHA DE MESA	104	1.029	-	1.133	2.311	48.500	-	50.147
ZANAHORIA	87	6.357	-	6.444	6.307	60.655	-	389.844
RÁBANO	5	272	2	279	-	20.787	26.250	5.710
NABO	11	256	-	267	15.000	26.058	-	6.836
LEGUMINOSAS:								
JUDÍAS VERDES	179	5.745	2.585	8.509	7.107	18.286	21.713	163.649
GUISANTES VERDES	74	14.093	96	14.263	3.845	7.278	13.213	104.472
HABAS VERDES	404	6.361	9	6.774	3.875	9.035	8.000	59.210
HORTALIZAS VARIAS:								
CHAMPINÓN (1)	-	-	44.974	44.974	-	-	3.203	144.052
SETAS (1)	-	-	8.510	8.510	-	-	1.759	14.966
OTRAS HORTALIZAS	197	4.039	40	4.276	7.261	19.420	22.875	81.488
TOTAL HORTALIZAS	19.230	295.153	73.512	387.895	-	-	-	15.544.603

(1) Superficie en áreas y rendimientos en kg/área.

SUPERFICIES Y PRODUCCIONES DE CULTIVOS

7.6.3. HORTALIZAS: Destino de la producción, 2017 (toneladas)

Cultivos	Total	Consumo propio		Ventas	
		para alimentación		Consumo en fresco	Transfor- mación
		Animal	Humana		
DE HOJA O TALLO:					
Col-repollo de hojas lisas	90.922	-	-	-	-
Col-repollo de hojas rizadas o de Milán	76.042	-	-	-	-
Col de Bruselas	2.985	-	-	-	-
Otras coles	31.660	-	-	-	-
COL TOTAL	201.609	24.512	30.843	143.883	2.371
BERZA	15.720	2.538	6.523	6.659	-
ESPÁRRAGO	63.433	60	684	52.230	10.459
APIO	94.320	396	347	90.260	3.317
Lechuga romana	219.317	-	-	-	-
Lechuga acogollada	756.795	-	-	-	-
LECHUGA TOTAL	976.112	18.489	27.311	919.429	10.883
ESCAROLA	59.587	971	934	52.850	4.832
ESPINACA	78.802	936	610	31.936	45.320
ACELGA	64.944	1.487	3.822	52.725	6.910
CARDO	19.410	146	224	10.436	8.604
GRELO	69.905	3.397	25.402	38.480	2.626
CANÓNIGO	1.038	-	-	138	900
RÚCULA	776	-	-	154	622
ACHICORIA VERDE	2.656	2	15	180	2.459
ENDIVIA	9.159	-	20	1.042	8.097
PEREJIL	5.658	-	44	4.186	1.428
BORRAJA	16.475	108	21	16.346	-
DE FRUTO:					
SANDÍA	1.113.192	44.979	3.245	1.064.968	-
Melón de piel lisa	189.590	-	-	-	-
Melón tendral	27.880	-	-	-	-
Melón cantalupo	86.499	-	-	-	-
Otros melones	351.708	-	-	-	-
MELÓN TOTAL	655.677	7.074	2.516	646.087	-
CALABAZA	115.104	2.509	2.416	87.172	23.007
CALABACÍN	587.174	23.893	4.143	541.045	18.093
PEPINO	634.430	22.424	5.153	606.827	26
PEPINILLO	394	3	14	318	59
BERENJENA	225.912	8.854	1.207	201.992	13.859
Tomate, recolección 1-I a 31-V	995.505	-	-	-	-
Tomate, recolección 1-VI a 30-IX	3.664.966	-	-	-	-
Tomate, recolección 1-X a 31-XII	502.995	-	-	-	-
TOMATE TOTAL	5.163.466	80.859	66.853	1.952.259	3.063.495
PIMIENTO	1.274.264	30.221	46.847	1.086.010	111.186
GUINDILLA	3.644	-	293	1.325	2.026
MAÍZ DULCE	112.002	59	189	26.644	85.110
FRESA Y FRESÓN	360.416	184	1.300	282.121	76.811
DE FLOR:					
ALCACHOFA	223.150	3.574	1.007	117.755	100.814
BROCOLI	541.448	3.174	3.018	303.724	231.532
COLIFLOR	147.330	3.626	4.289	113.826	25.589
RAICES Y BULBOS:					
AJO	274.712	122	2.656	266.932	5.002
Cebolla babosa	258.956	-	-	-	-
Cebolla medio grano o Liria	153.086	-	-	-	-
Cebolla grano o valenciana	484.161	-	-	-	-
Otras cebollas	403.331	-	-	-	-
CEBOLLA TOTAL	1.299.534	4.979	18.947	1.218.634	56.974
CEBOLLETA	17.527	184	1.258	16.085	-
PUERRO	95.248	580	4.793	81.667	8.208
REMOLACHA DE MESA	50.147	871	475	35.793	13.008
ZANAHORIA	389.844	6.646	4.790	319.421	58.987
RÁBANO	5.710	84	300	5.326	-
NABO	6.836	126	31	6.581	98
LEGUMINOSAS:					
JUDÍAS VERDES	163.649	4.000	22.691	106.036	30.922
GUISANTES VERDES	104.472	127	1.013	9.639	93.693
HABAS VERDES	59.210	682	1.334	37.467	19.727
HORTALIZAS VARIAS:					
CHAMPIÑÓN (1)	144.052	5	222	77.880	65.945
SETAS (1)	14.966	6	120	14.325	515
OTRAS HORTALIZAS	81.488	2.032	1.183	77.149	1.124
TOTAL HORTALIZAS	15.544.603	304.919	299.103	10.725.943	4.214.638

(1) Superficie en áreas y rendimientos en kg/área.

SUPERFICIES Y PRODUCCIONES DE CULTIVOS

7.6.4. HORTALIZAS: Análisis provincial de la superficie según formas de cultivo, 2017

Provincias y Comunidades Autónomas	Superficie total			
	Secano	Regadío		Total
		Al aire libre	Protegido	
A Coruña	3.001	1.677	679	5.357
Lugo	1.986	894	319	3.199
Ourense	1.322	1.174	413	2.909
Pontevedra	609	1.673	644	2.926
GALICIA	6.918	5.418	2.055	14.391
P. DE ASTURIAS	531	131	57	719
CANTABRIA	33	-	21	54
Alava	17	545	54	616
Guipúzcoa	319	194	77	590
Vizcaya	616	424	139	1.179
PAÍS VASCO	952	1.163	270	2.385
NAVARRA	490	21.764	721	22.975
LA RIOJA	18	3.878	381	4.277
Huesca	3	4.264	1	4.268
Teruel	13	95	3	111
Zaragoza	38	7.359	46	7.443
ARAGÓN	54	11.718	50	11.822
Barcelona	166	2.912	313	3.391
Girona	76	1.106	34	1.216
Lleida	-	1.162	33	1.195
Tarragona	34	3.548	136	3.718
CATALUÑA	276	8.728	516	9.520
BALEARES	2	1.848	299	2.149
Avila	43	1.250	42	1.335
Burgos	11	338	-	349
León	-	298	7	305
Palencia	13	264	4	281
Salamanca	-	247	13	260
Segovia	-	3.125	48	3.173
Soria	2	512	120	634
Valladolid	-	7.712	4	7.716
Zamora	165	1.151	2	1.318
CASTILLA Y LEÓN	234	14.897	240	15.371
MADRID	328	1.746	219	2.293
Albacete	25	21.071	112	21.208
Ciudad Real	-	18.912	-	18.912
Cuenca	2.310	4.369	144	6.823
Guadalajara	414	764	-	1.178
Toledo	733	3.113	-	3.846
CASTILLA-LA MANCHA	3.482	48.229	256	51.967
Alicante	-	11.495	903	12.398
Castellón	252	4.715	79	5.046
Valencia	-	7.990	161	8.151
C. VALENCIANA	252	24.200	1.143	25.595
R. DE MURCIA	-	50.471	4.218	54.689
Badajoz	111	28.713	996	29.820
Cáceres	14	3.425	605	4.044
EXTREMADURA	125	32.138	1.601	33.864
Almería	-	12.273	45.373	57.646
Cádiz	624	7.592	118	8.334
Córdoba	212	6.419	-	6.631
Granada	2.305	15.444	5.910	23.659
Huelva	-	1.318	6.364	7.682
Jaén	513	1.705	1	2.219
Málaga	623	4.646	1.737	7.006
Sevilla	952	15.684	40	16.676
ANDALUCÍA	5.229	65.081	59.543	129.853
Las Palmas	210	1.684	1.152	3.046
S.C. de Tenerife	96	2.059	770	2.925
CANARIAS	306	3.743	1.922	5.971
ESPAÑA	19.230	295.153	73.512	387.895

SUPERFICIES Y PRODUCCIONES DE CULTIVOS

7.6.5. HORTALIZAS: Análisis provincial de la superficie total según cultivos, 2017 (hectáreas)

Provincias y Comunidades Autónomas	Hortalizas de hoja o tallo	Hortalizas de fruto	Hortalizas de flor	Raíces y bulbos	Leguminosas	Varias (1)
A Coruña	3.574	816	36	451	480	
Lugo	2.292	362	7	256	282	
Ourense	1.741	497	6	382	283	
Pontevedra	994	868	45	485	534	
GALICIA	8.601	2.543	94	1.574	1.579	
P. DE ASTURIAS	204	271	3	199	42	
CANTABRIA	23	24		5	2	
Alava	233	112	58	105	108	
Guipúzcoa	200	144	15	132	99	
Vizcaya	307	432	13	250	177	
PAÍS VASCO	740	688	86	487	384	
NAVARRA	4.633	4.354	8.239	457	5.282	10
LA RIOJA	449	509	749	197	2.096	277
Huesca	254	60	30	321	3.603	
Teruel	16	11	5	29	1	49
Zaragoza	306	991	2.106	1.738	2.130	172
ARAGÓN	576	1.062	2.141	2.088	5.734	221
Barcelona	1.029	824	463	544	507	24
Girona	276	404	53	227	256	
Lleida	212	369	44	421	149	
Tarragona	953	1.352	705	429	238	41
CATALUÑA	2.470	2.949	1.265	1.621	1.150	65
BALEARES	311	1.404	135	260	24	15
Ávila	102	499		666	68	
Burgos	62	9	27	211	40	
León	95	95	22	84	1	6
Palencia	4	9	5	119	144	
Salamanca	99	51	7	89	14	
Segovia	208	348	16	2.495	50	56
Soria	314	22	16	160	121	1
Valladolid	608	1.852	4	3.638	1.614	
Zamora	34	238		453	398	195
CASTILLA Y LEÓN	1.526	3.123	97	7.915	2.450	258
MADRID	378	682	35	1.167	31	
Albacete	1.857	1.058	2.925	13.316	1.975	77
Ciudad Real	92	9.598	240	8.620	362	
Cuenca	120	1.067	25	5.453	14	144
Guadalajara	987	87	38	66		
Toledo	194	1.845	106	1.231	470	
CASTILLA-LA MANCHA	3.250	13.655	3.334	28.686	2.821	221
Alicante	2.787	3.090	4.690	992	573	266
Castellón	995	1.824	1.545	250	411	21
Valencia	2.066	2.702	1.622	1.264	198	299
C. VALENCIANA	5.848	7.616	7.857	2.506	1.182	586
R. DE MURCIA	18.873	13.281	20.566	1.079	650	240
Badajoz	860	23.084	5.167	559	150	
Cáceres	463	3.528	10	43		
EXTREMADURA	1.323	26.612	5.177	602	150	
Almería	8.088	46.825	912	153	1.425	243
Cádiz	868	3.330	771	2.740	225	400
Córdoba	864	1.584	157	3.810	216	
Granada	10.652	6.858	3.160	1.201	1.530	258
Huelva	280	7.037	10	215	110	30
Jaén	735	464	60	638	171	151
Málaga	1.284	2.285	355	1.530	1.552	
Sevilla	937	10.404	336	3.266	385	1.348
ANDALUCÍA	23.708	78.787	5.761	13.553	5.614	2.430
Las Palmas	460	1.756	67	387	159	217
S.C. de Tenerife	626	1.184	129	519	196	271
CANARIAS	1.086	2.940	196	906	355	488
ESPAÑA	73.999	160.500	55.735	63.302	29.546	4.811

(1) Hortalizas Varias incluye: Champiñón, setas y otras hortalizas.

SUPERFICIES Y PRODUCCIONES DE CULTIVOS

7.6.6. HORTALIZAS-OTRAS HORTALIZAS: Análisis provincial de superficie, rendimiento y producción, 2017

Provincias y Comunidades Autónomas	Superficie (hectáreas)				Rendimiento (kg/ha)			Producción (toneladas)
	Secano	Regadío		Total	Secano	Regadío		
		Aire libre	Protegido			Aire libre	Protegido	
A Coruña	-	-	-	-	-	-	-	-
Lugo	-	-	-	-	-	-	-	-
Ourense	-	-	-	-	-	-	-	-
Pontevedra	-	-	-	-	-	-	-	-
GALICIA	-	-	-	-	-	-	-	-
P. DE ASTURIAS	-	-	-	-	-	-	-	-
CANTABRIA	-	-	-	-	-	-	-	-
Alava	-	-	-	-	-	-	-	-
Guipúzcoa	-	-	-	-	-	-	-	-
Vizcaya	-	-	-	-	-	-	-	-
PAÍS VASCO	-	-	-	-	-	-	-	-
NAVARRA	-	-	-	-	-	-	-	-
LA RIOJA	-	-	-	-	-	-	-	-
Huesca	-	-	-	-	-	-	45.000	-
Teruel	10	39	-	49	3.000	12.000	-	492
Zaragoza	-	172	-	172	-	10.000	-	1.720
ARAGÓN	10	211	-	221	3.000	10.370	-	2.212
Barcelona	-	24	-	24	-	12.200	-	293
Girona	-	-	-	-	-	-	-	-
Lleida	-	-	-	-	-	-	-	-
Tarragona	-	41	-	41	-	20.000	-	820
CATALUÑA	-	65	-	65	-	17.120	-	1.113
BALEARES	-	2	-	2	-	9.000	-	18
Ávila	-	-	-	-	-	-	-	-
Burgos	-	-	-	-	-	-	-	-
León	-	6	-	6	-	-	-	-
Palencia	-	-	-	-	-	-	-	-
Salamanca	-	-	-	-	-	-	-	-
Segovia	-	56	-	56	-	1.680	-	94
Soria	-	-	-	-	-	-	-	-
Valladolid	-	-	-	-	-	-	-	-
Zamora	-	195	-	195	-	-	-	-
CASTILLA Y LEÓN	-	257	-	257	-	366	-	94
MADRID	-	-	-	-	-	-	-	-
Albacete	-	-	-	-	-	-	-	-
Ciudad Real	-	-	-	-	-	-	-	-
Cuenca	-	-	-	-	-	-	-	-
Guadalajara	-	-	-	-	-	-	-	-
Toledo	-	-	-	-	-	-	-	-
CASTILLA-LA MANCHA	-	-	-	-	-	-	-	-
Alicante	-	265	-	265	-	27.094	-	7.180
Castellón	-	21	-	21	-	13.286	-	279
Valencia	-	296	-	296	-	21.986	-	6.508
C. VALENCIANA	-	582	-	582	-	23.998	-	13.967
R. DE MURCIA	-	237	3	240	-	11.200	19.000	2.711
Badajoz	-	-	-	-	-	-	-	-
Cáceres	-	-	-	-	-	-	-	-
EXTREMADURA	-	-	-	-	-	-	-	-
Almería	-	241	-	241	-	12.939	-	3.118
Cádiz	-	400	-	400	-	21.350	-	8.540
Córdoba	-	-	-	-	-	-	-	-
Granada	-	239	14	253	-	15.611	17.000	3.970
Huelva	-	30	-	30	-	20.000	-	600
Jaén	-	150	-	150	5.000	20.000	-	3.220
Málaga	-	-	-	-	-	-	-	-
Sevilla	153	1.195	-	1.348	8.708	24.533	-	30.642
ANDALUCÍA	153	2.255	14	2.422	8.708	21.422	17.000	50.090
Las Palmas	-	209	8	217	-	32.448	40.000	7.600
S.C. de Tenerife	34	221	15	270	2.000	15.000	20.000	3.683
CANARIAS	34	430	23	487	2.000	23.481	26.957	11.283
ESPAÑA	197	4.039	40	4.276	7.261	19.420	22.875	81.488

SUPERFICIES Y PRODUCCIONES DE CULTIVOS

7.6.7.1. HORTALIZAS DE HOJA O TALLO-COL:

Serie histórica de superficie, rendimiento, producción, precio, valor

Años	Superficie (miles de hectáreas)	Rendimiento (qm/ha)	Producción (miles de toneladas)	Precio medio percibido por los agricultores (euros/100kg)	Valor (miles de euros)
2007	7,9	305	240,0	29,90	71.751,9
2008	9,0	280	252,0	29,97	75.521,4
2009	7,9	296	233,9	29,26	68.429,2
2010	7,4	320	237,6	25,07	59.556,3
2011	6,1	349	213,1	24,70	52.642,4
2012	6,7	324	215,9	30,28	65.370,0
2013	6,2	314	195,3	29,48	57.574,7
2014	5,5	316	173,5	27,03	46.884,6
2015	5,9	318	186,2	44,29	82.468,9
2016	6,8	338	229,6	47,14	108.241,9
2017	6,0	338	201,6	44,00	88.708,0

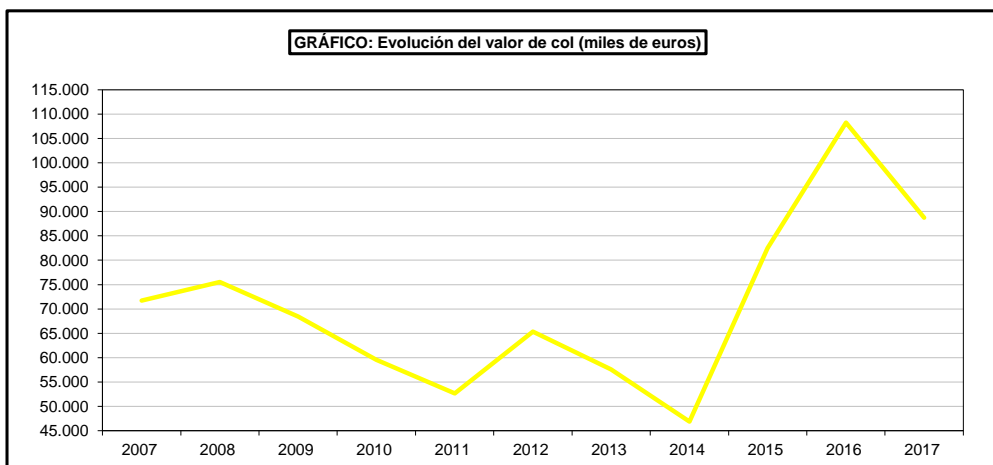
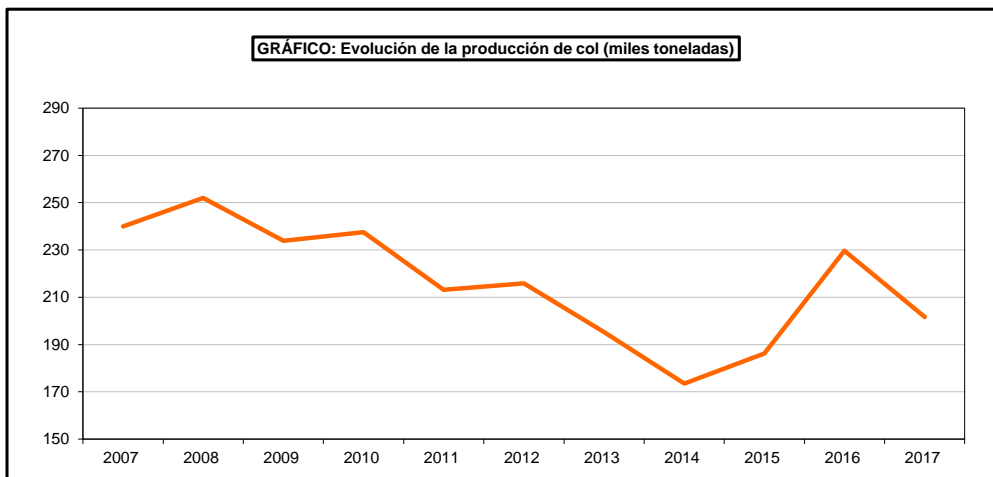
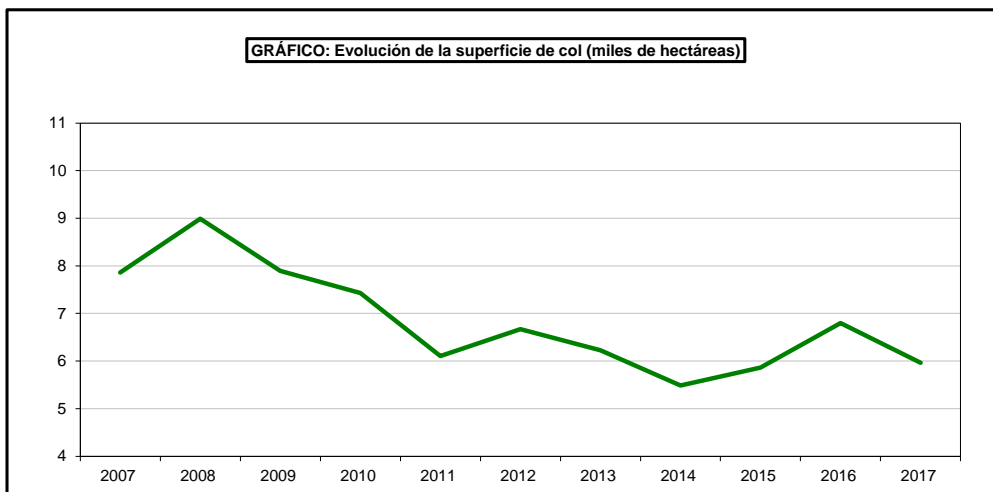

SUPERFICIES Y PRODUCCIONES DE CULTIVOS

7.6.7.2. HORTALIZAS DE HOJA O TALLO-COL: Serie histórica de superficie y producción según variedades

Años	Col-repollo de hojas lisas		Col-repollo de hojas rizadas o de Milán		Col de Bruselas		Otras coles	
	Superficie	Producción	Superficie	Producción	Superficie	Producción	Superficie	Producción
	(miles de hectáreas)	(miles de toneladas)	(miles de hectáreas)	(miles de toneladas)	(miles de hectáreas)	(miles de toneladas)	(miles de hectáreas)	(miles de toneladas)
2007	4,3	143,5	1,4	40,0	0,1	1,6	2,1	54,8
2008	3,9	141,9	1,2	34,2	0,7	14,1	3,2	61,8
2009	2,9	105,8	1,7	70,7	0,1	2,0	3,2	55,4
2010	3,0	112,7	2,0	80,9	0,1	2,0	2,4	42,0
2011	2,6	94,7	2,0	73,6	0,1	2,2	1,4	42,6
2012	2,7	93,5	2,0	70,0	0,1	0,7	1,9	51,6
2013	2,6	85,2	2,0	68,5	0,0	1,0	1,6	40,6
2014	2,5	82,2	2,1	69,1	0,0	1,0	0,9	21,2
2015	2,7	91,0	2,3	74,7	0,1	1,4	0,8	19,1
2016	2,6	89,7	2,2	73,1	0,9	2,0	2,0	64,8
2017	2,5	90,9	2,2	76,0	0,2	3,0	1,1	31,7

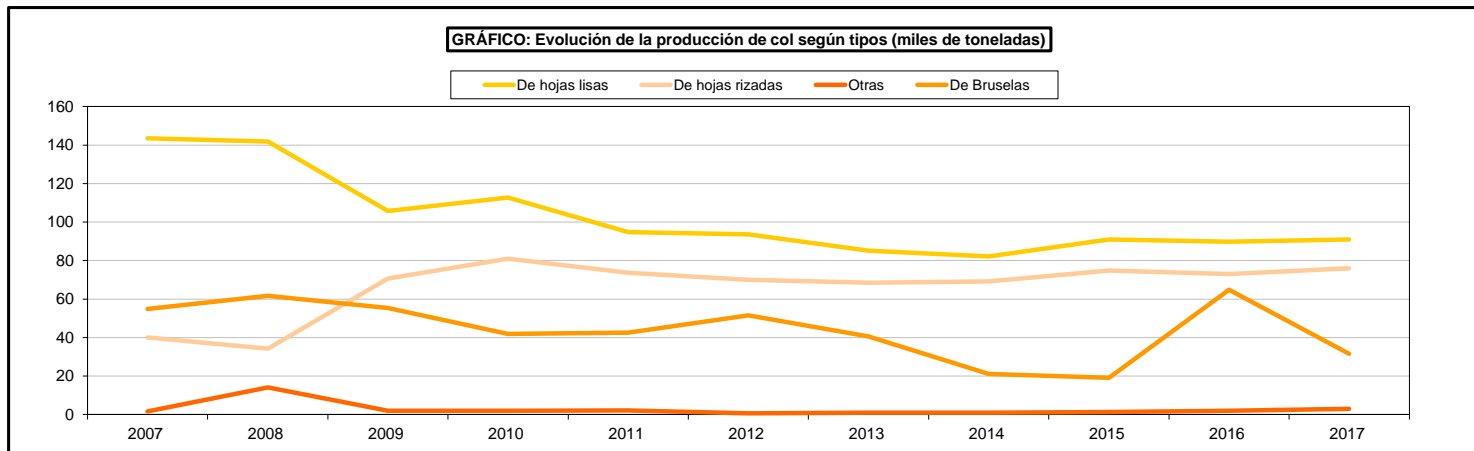
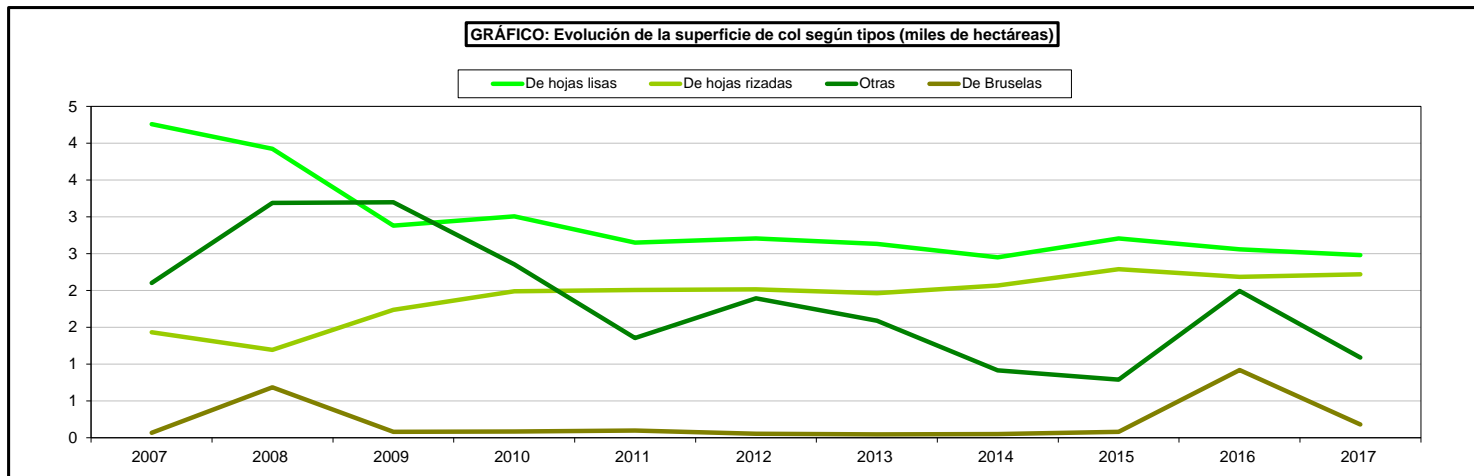

SUPERFICIES Y PRODUCCIONES DE CULTIVOS

7.6.7.3. HORTALIZAS DE HOJA O TALLO-COL: Análisis provincial de superficie, rendimiento y producción, 2017

Provincias y Comunidades Autónomas	Superficie (hectáreas)				Rendimiento (kg/ha)			Producción (toneladas)
	Secano	Regadío		Total	Secano	Regadío		
		Aire libre	Protegido			Aire libre	Protegido	
A Coruña	178	289	-	467	41.230	40.220	-	19.254
Lugo	81	115	-	196	42.540	63.200	-	10.714
Ourense	160	243	-	403	36.600	60.250	-	20.497
Pontevedra	146	122	-	268	33.240	39.960	-	9.728
GALICIA	565	769	-	1.334	38.042	49.945	-	60.193
P. DE ASTURIAS	8	-	-	8	22.000	-	-	176
CANTABRIA	8	-	-	8	23.000	-	-	184
Alava	10	21	-	31	18.000	31.350	-	838
Guipúzcoa	15	-	-	15	27.000	-	-	405
Vizcaya	27	12	-	39	23.000	38.000	-	1.077
PAÍS VASCO	52	33	-	85	23.192	33.768	-	2.320
NAVARRA	-	265	12	277	-	22.883	4.500	6.118
LA RIOJA	-	103	-	103	-	35.000	-	3.605
Huesca	-	5	-	5	-	25.000	-	125
Teruel	-	2	-	2	-	33.000	-	66
Zaragoza	-	14	-	14	-	17.500	-	245
ARAGÓN	-	21	-	21	-	20.762	-	436
Barcelona	-	217	-	217	-	25.419	-	5.516
Girona	-	38	-	38	-	26.711	-	1.015
Lleida	-	33	-	33	-	26.350	-	870
Tarragona	-	194	-	194	-	25.000	-	4.850
CATALUÑA	-	482	-	482	-	25.416	-	12.251
BALEARES	-	79	-	79	-	27.280	-	2.155
Ávila	-	3	-	3	-	30.000	-	90
Burgos	-	5	-	5	-	35.000	-	175
León	-	40	-	40	-	39.953	-	1.600
Palencia	-	-	-	-	-	-	-	-
Salamanca	-	32	-	32	-	28.000	-	896
Segovia	-	36	-	36	-	38.000	-	1.368
Soria	-	4	-	4	-	30.000	-	120
Valladolid	-	16	-	16	-	50.000	-	800
Zamora	-	2	-	2	-	35.000	-	70
CASTILLA Y LEÓN	-	138	-	138	-	37.081	-	5.119
MADRID	-	67	-	67	-	29.000	-	1.943
Albacete	-	30	-	30	-	25.000	-	750
Ciudad Real	-	4	-	4	-	13.000	-	52
Cuenca	-	70	-	70	-	-	-	-
Guadalajara	1	-	-	1	30.000	-	-	30
Toledo	-	50	-	50	-	31.000	-	1.550
CASTILLA-LA MANCHA	1	154	-	155	30.000	15.273	-	2.382
Alicante	-	294	-	294	-	32.364	-	9.515
Castellón	8	379	-	387	6.750	31.388	-	11.950
Valencia	-	882	-	882	-	41.866	-	36.926
C. VALENCIANA	8	1.555	-	1.563	6.750	37.516	-	58.391
R. DE MURCIA	-	500	-	500	-	25.366	-	12.683
Badajoz	-	23	-	23	-	19.696	-	453
Cáceres	-	6	-	6	-	35.000	-	210
EXTREMADURA	-	29	-	29	-	22.862	-	663
Almería	-	110	53	163	-	29.455	15.000	4.035
Cádiz	1	86	-	87	-	67.908	-	5.908
Córdoba	6	72	-	78	12.000	25.000	-	1.872
Granada	-	290	-	290	-	20.604	-	5.975
Huelva	-	-	-	-	-	-	-	-
Jaén	-	11	-	11	-	25.500	-	281
Málaga	-	114	-	114	-	38.000	-	4.332
Sevilla	-	20	-	20	-	21.389	-	428
ANDALUCÍA	7	703	53	763	10.286	31.146	15.000	22.831
Las Palmas	1	132	1	134	25.000	36.515	40.000	4.885
S.C. de Tenerife	14	201	1	216	15.000	25.000	35.000	5.274
CANARIAS	15	333	2	350	15.667	29.565	37.500	10.159
ESPAÑA	664	5.231	67	5.962	35.317	33.812	13.791	201.609

SUPERFICIES Y PRODUCCIONES DE CULTIVOS

7.6.7.4. HORTALIZAS DE HOJA O TALLO-COL: Análisis provincial de superficie y producción según variedades, 2017

Provincias y Comunidades Autónomas	Col-repollo de hojas lisas		Col-repollo de hojas rizadas o de Milán		Col de Bruselas		Otras coles	
	Superficie	Producción	Superficie	Producción	Superficie	Producción	Superficie	Producción
	(hectáreas)	(toneladas)	(hectáreas)	(toneladas)	(hectáreas)	(toneladas)	(hectáreas)	(toneladas)
A Coruña	235	9.689	232	9.565	-	-	-	-
Lugo	101	5.521	95	5.193	-	-	-	-
Ourense	202	10.326	201	10.171	-	-	-	-
Pontevedra	135	4.900	133	4.828	-	-	-	-
GALICIA	673	30.436	661	29.757	-	-	-	-
P. DE ASTURIAS	-	-	6	132	2	44	-	-
CANTABRIA	-	-	8	184	-	-	-	-
Alava	31	838	-	-	-	-	-	-
Guipúzcoa	11	284	4	121	-	-	-	-
Vizcaya	10	269	29	808	-	-	-	-
PAÍS VASCO	52	1.391	33	929	-	-	-	-
NAVARRA	70	1.796	57	1.463	77	1.463	73	1.396
LA RIOJA	8	292	85	3.062	3	48	7	203
Huesca	-	-	-	-	-	-	5	125
Teruel	2	66	-	-	-	-	-	-
Zaragoza	-	-	-	-	-	-	14	245
ARAGÓN	2	66	-	-	-	-	19	370
Barcelona	150	3.983	50	1.274	4	44	13	215
Girona	34	964	-	-	-	-	4	51
Lleida	12	314	20	539	1	17	-	-
Tarragona	23	582	171	4.268	-	-	-	-
CATALUÑA	219	5.843	241	6.081	5	61	17	266
BALEARES	12	323	67	1.832	-	-	-	-
Ávila	3	90	-	-	-	-	-	-
Burgos	2	70	3	105	-	-	-	-
León	27	1.102	7	284	3	92	3	122
Palencia	-	-	-	-	-	-	-	-
Salamanca	15	420	14	392	1	28	2	56
Segovia	15	570	10	380	6	228	5	190
Soria	1	30	-	-	2	60	1	30
Valladolid	8	400	8	400	-	-	-	-
Zamora	-	-	2	70	-	-	-	-
CASTILLA Y LEÓN	71	2.682	44	1.631	12	408	11	398
MADRID	14	406	20	580	29	841	4	116
Albacete	-	-	-	-	-	-	30	750
Ciudad Real	4	52	-	-	-	-	-	-
Cuenca	-	-	-	-	45	-	25	-
Guadalajara	1	30	-	-	-	-	-	-
Toledo	5	155	27	822	-	-	18	573
CASTILLA-LA MANCHA	10	237	27	822	45	-	73	1.323
Alicante	139	4.865	57	1.710	-	-	98	2.940
Castellón	84	2.740	303	9.210	-	-	-	-
Valencia	346	15.141	185	8.096	-	-	351	13.689
C. VALENCIANA	569	22.746	545	19.016	-	-	449	16.629
R. DE MURCIA	100	2.590	133	3.498	-	-	267	6.595
Badajoz	-	-	-	-	-	-	23	453
Cáceres	-	-	-	-	-	-	6	210
EXTREMADURA	-	-	-	-	-	-	29	663
Almería	55	1.340	20	500	-	-	88	2.195
Cádiz	57	3.939	30	1.969	-	-	-	-
Córdoba	58	1.392	15	360	5	120	-	-
Granada	18	345	226	4.226	-	-	46	1.404
Huelva	-	-	-	-	-	-	-	-
Jaén	7	179	-	-	-	-	4	102
Málaga	114	4.332	-	-	-	-	-	-
Sevilla	20	428	-	-	-	-	-	-
ANDALUCÍA	329	11.955	291	7.055	5	120	138	3.701
Las Palmas	134	4.885	-	-	-	-	-	-
S.C. de Tenerife	216	5.274	-	-	-	-	-	-
CANARIAS	350	10.159	-	-	-	-	-	-
ESPAÑA	2.479	90.922	2.218	76.042	178	2.985	1.087	31.660

SUPERFICIES Y PRODUCCIONES DE CULTIVOS

7.6.8.1. HORTALIZAS DE HOJA O TALLO-ESPÁRRAGO: Serie histórica de superficie, rendimiento, producción, precio, valor

Años	Superficie (miles de hectáreas)	Rendimiento (qm/ha)	Producción (miles de toneladas)	Precio medio percibido por los agricultores (euros/100kg)	Valor (miles de euros)
2007	11,0	32,1	35,4	158,58	56.131
2008	10,2	43,1	44,2	173,75	76.744
2009	10,4	44,6	46,3	158,05	73.215
2010	10,2	49,5	50,4	156,43	78.781
2011	11,1	52,9	58,5	142,11	83.129
2012	10,2	49,1	50,2	157,54	79.104
2013	10,1	48,7	49,4	180,00	88.834
2014	10,1	48,3	48,8	171,29	83.614
2015	11,3	45,1	50,8	213,31	108.300
2016	12,6	47,6	59,9	211,42	126.575
2017	13,8	46,1	63,4	187,92	119.203

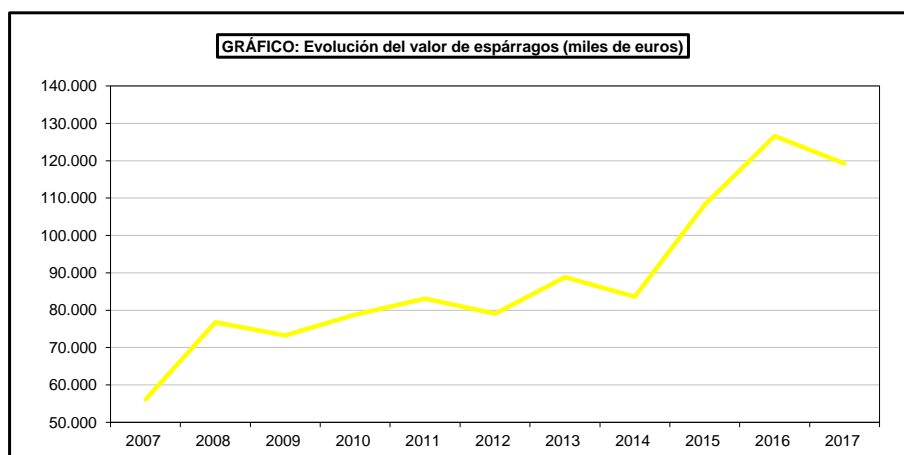
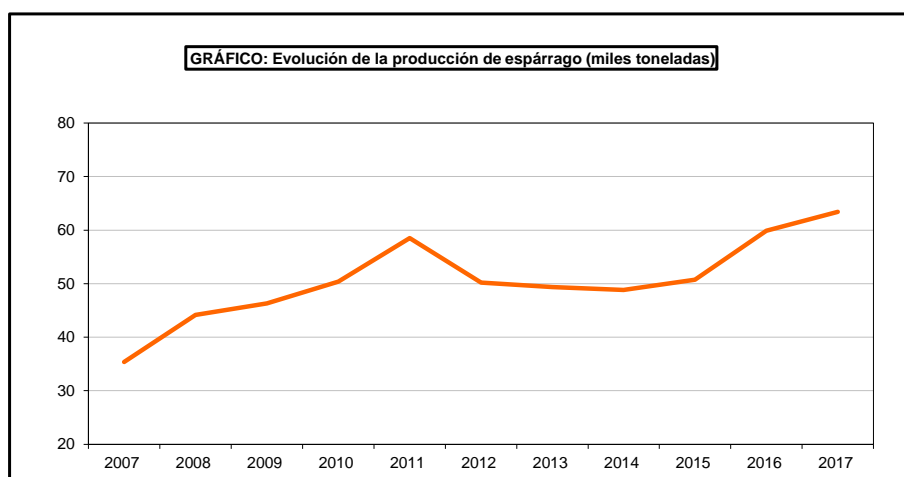
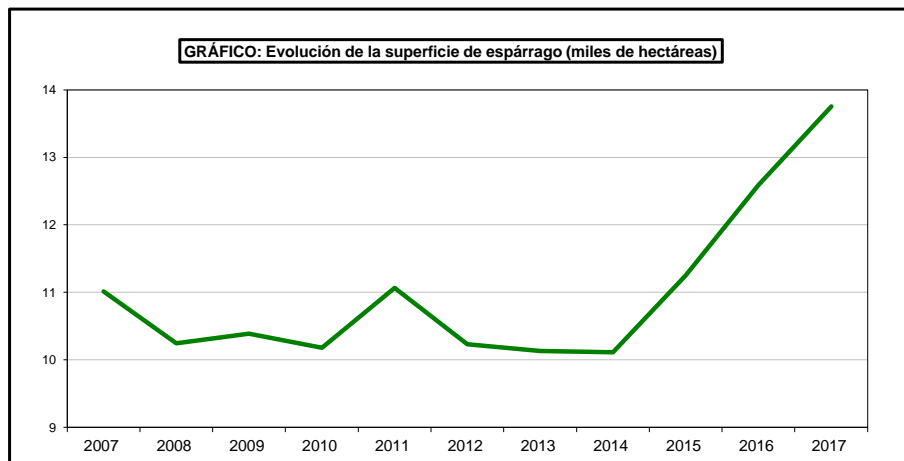

SUPERFICIES Y PRODUCCIONES DE CULTIVOS

7.6.8.2. HORTALIZAS DE HOJA O TALLO-ESPARRAGO: Análisis provincial de superficie, rendimiento y producción, 2017

Provincias y Comunidades Autónomas	Superficie (hectáreas)				Rendimiento (kg/ha)			Producción (toneladas)
	Secano	Regadío		Total	Secano	Regadío		
		Aire libre	Protegido			Aire libre	Protegido	
A Coruña	-	-	-	-	-	-	-	-
Lugo	-	-	-	-	-	-	-	-
Ourense	-	-	-	-	-	-	-	-
Pontevedra	-	-	-	-	-	-	-	-
GALICIA	-	-	-	-	-	-	-	-
P. DE ASTURIAS	-	-	-	-	-	-	-	-
CANTABRIA	-	-	-	-	-	-	-	-
Alava	-	1	-	1	-	3.350	-	3
Guipúzcoa	-	-	-	-	-	-	-	-
Vizcaya	-	-	-	-	-	-	-	-
PAÍS VASCO	-	1	-	1	-	3.350	-	3
NAVARRA	490	1.298	-	1.788	3.187	3.420	-	6.000
LA RIOJA	18	77	-	95	2.400	3.800	-	336
Huesca	1	2	-	3	2.450	4.775	6.200	12
Teruel	-	13	-	13	-	3.154	-	41
Zaragoza	2	51	-	53	3.100	4.786	-	251
ARAGÓN	3	66	-	69	2.883	4.464	-	304
Barcelona	-	2	-	2	-	6.450	-	13
Girona	-	-	-	-	-	-	-	-
Lleida	-	-	-	-	-	-	-	-
Tarragona	-	1	-	1	-	6.000	-	6
CATALUÑA	-	3	-	3	-	6.300	-	19
BALEARES	-	5	-	5	-	3.500	-	18
Ávila	-	9	-	9	-	5.500	-	50
Burgos	-	-	-	-	-	-	-	-
León	-	-	-	-	-	-	-	-
Palencia	-	-	-	-	-	-	-	-
Salamanca	-	-	-	-	-	-	-	-
Segovia	-	3	-	3	-	10.000	-	30
Soria	-	-	-	-	-	-	-	-
Valladolid	-	55	-	55	-	5.000	-	275
Zamora	18	13	-	31	1.600	2.800	-	65
CASTILLA Y LEÓN	18	80	-	98	1.600	4.886	-	420
MADRID	-	38	27	65	-	5.500	10.000	479
Albacete	-	-	-	-	-	-	-	-
Ciudad Real	-	81	-	81	-	5.000	-	405
Cuenca	7	6	-	13	3.429	5.998	-	60
Guadalajara	366	613	-	979	5.000	7.000	-	6.121
Toledo	-	60	-	60	-	6.250	-	375
CASTILLA-LA MANCHA	373	760	-	1.133	4.971	6.720	-	6.961
Alicante	-	12	-	12	-	5.000	-	60
Castellón	-	2	-	2	-	3.000	-	6
Valencia	-	-	-	-	-	-	-	-
C. VALENCIANA	-	14	-	14	-	4.714	-	66
R. DE MURCIA	-	6	-	6	-	5.200	-	31
Badajoz	-	-	437	437	-	-	5.680	2.482
Cáceres	-	-	453	453	-	-	5.620	2.546
EXTREMADURA	-	-	890	890	-	-	5.649	5.028
Almería	-	50	-	50	-	6.540	-	327
Cádiz	303	69	-	372	2.470	3.230	-	971
Córdoba	6	316	-	322	2.000	4.500	-	1.434
Granada	2.300	4.375	-	6.675	3.298	5.696	-	32.507
Huelva	-	36	9	45	-	8.000	8.000	360
Jaén	407	215	-	622	3.000	4.000	-	2.081
Málaga	231	551	-	782	2.000	5.600	-	3.548
Sevilla	263	457	-	720	1.500	4.695	-	2.540
ANDALUCÍA	3.510	6.069	9	9.588	2.970	5.482	8.000	43.768
Las Palmas	-	-	-	-	-	-	-	-
S.C. de Tenerife	-	-	-	-	-	-	-	-
CANARIAS	-	-	-	-	-	-	-	-
ESPAÑA	4.412	8.417	926	13.755	3.155	5.244	5.799	63.433

SUPERFICIES Y PRODUCCIONES DE CULTIVOS

7.6.9.1. HORTALIZAS DE HOJA O TALLO-LECHUGA: Serie histórica de superficie, rendimiento, producción, precio, valor

Años	Superficie (miles de hectáreas)	Rendimiento (qm/ha)	Producción (miles de toneladas)	Precio medio percibido por los agricultores (euros/100kg)	Valor (miles de euros)
2007	34,9	271	947,6	42,16	399.513
2008	32,9	271	889,2	49,00	435.724
2009	32,6	262	853,0	37,69	321.491
2010	31,3	259	809,4	46,84	379.118
2011	32,6	266	868,4	30,00	260.531
2012	33,2	264	876,9	43,90	384.971
2013	33,7	269	904,3	41,73	377.357
2014	33,9	267	904,8	33,41	302.294
2015	34,3	270	927,4	25,12	232.957
2016	33,6	276	929,9	32,02	297.768
2017	34,5	283	976,1	39,43	384.881

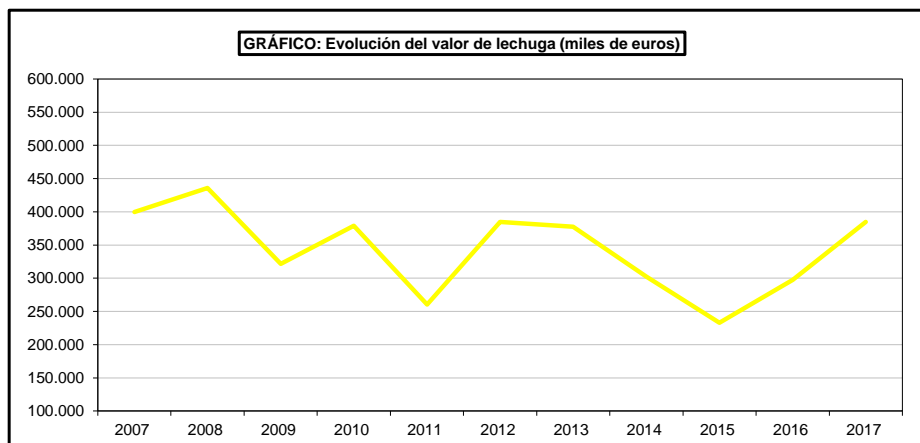
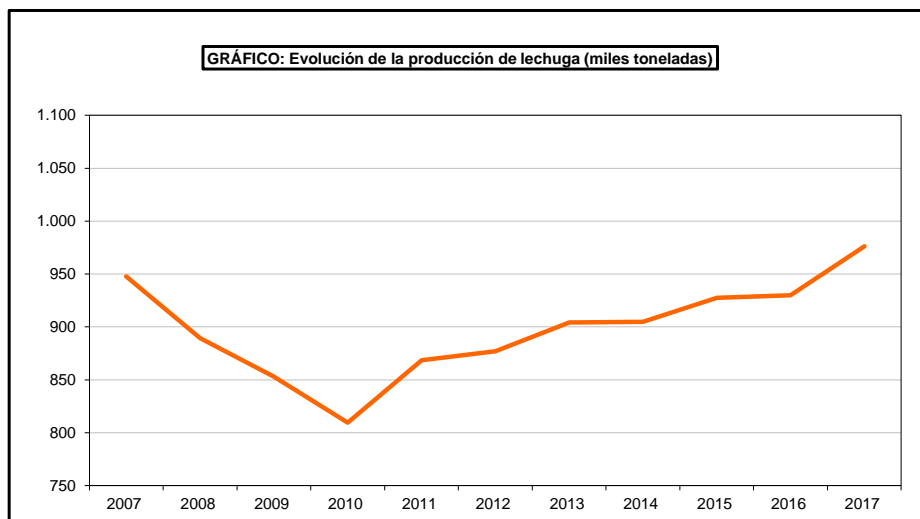
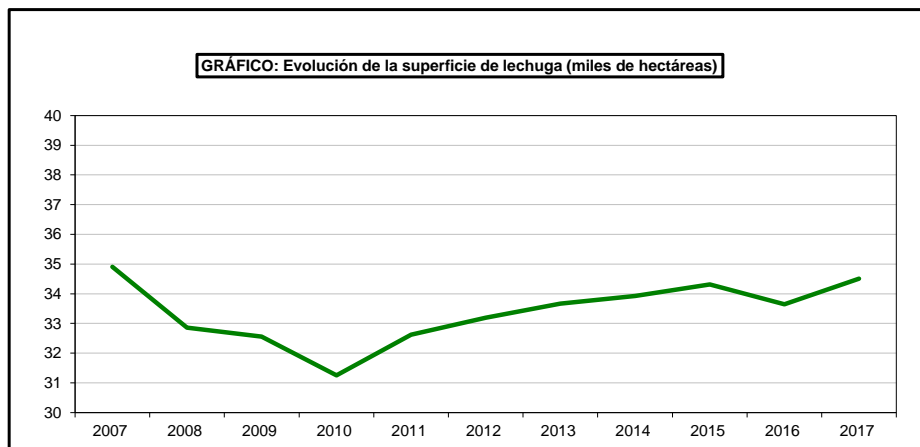

SUPERFICIES Y PRODUCCIONES DE CULTIVOS

7.6.9.2. HORTALIZAS DE HOJA O TALLO-LECHUGA: Serie histórica de superficie y producción según clases

Años	Lechuga romana		Lechuga acogollada	
	Superficie	Producción	Superficie	Producción
	(miles de hectáreas)	(miles de toneladas)	(miles de hectáreas)	(miles de toneladas)
2007	9,9	306,0	25,0	641,6
2008	8,8	270,6	24,1	618,7
2009	9,0	267,6	23,5	585,4
2010	7,7	225,8	23,5	583,6
2011	8,6	244,6	24,0	623,9
2012	8,5	248,4	24,7	628,6
2013	8,2	228,9	25,4	675,4
2014	8,0	195,1	25,9	709,7
2015	8,1	219,2	26,3	708,1
2016	8,1	217,4	27,5	712,5
2017	8,0	219,3	26,5	756,8

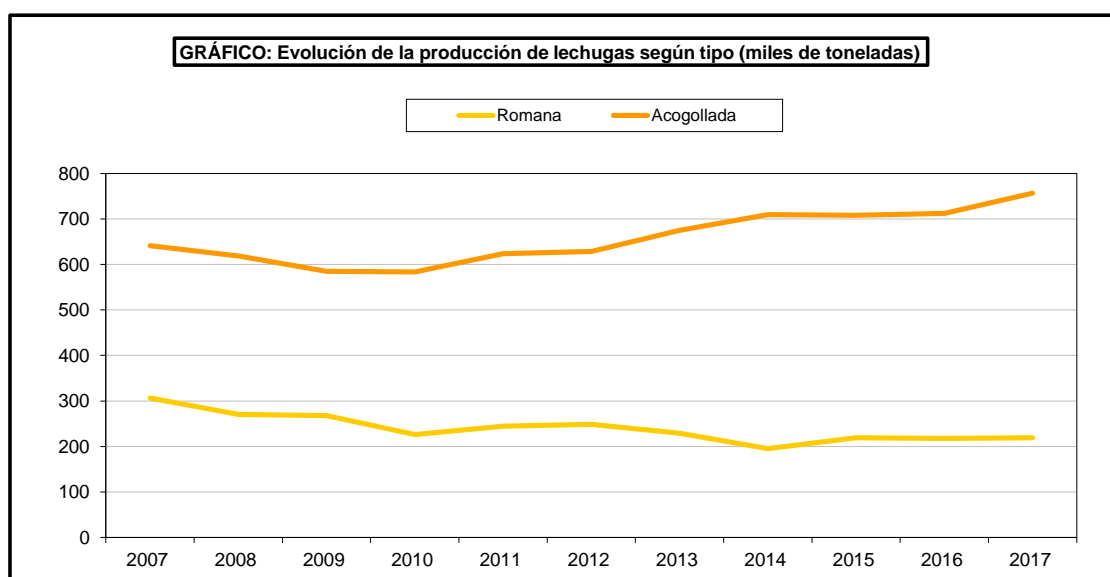
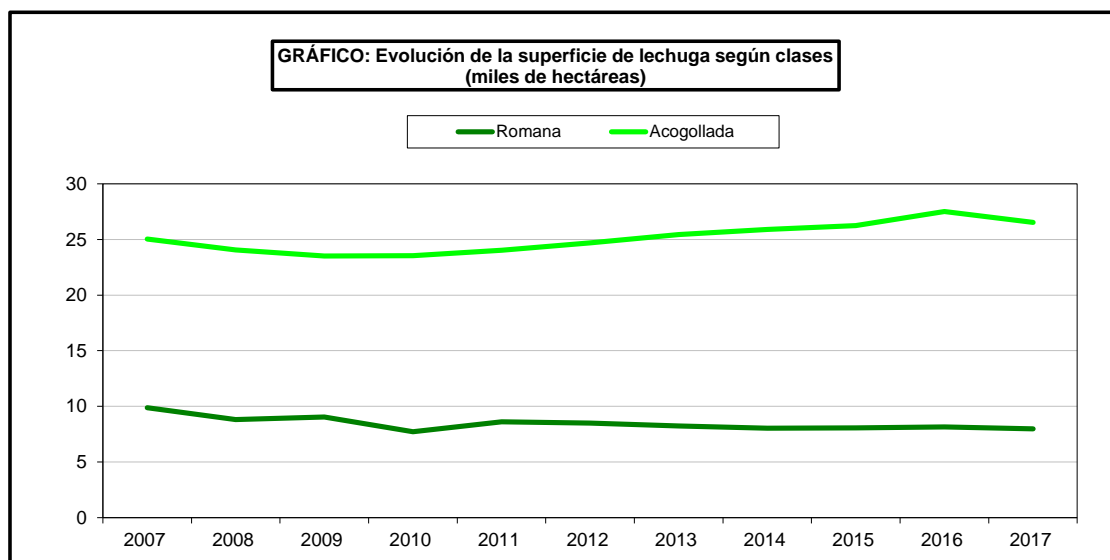

SUPERFICIES Y PRODUCCIONES DE CULTIVOS

7.6.9.3. HORTALIZAS DE HOJA O TALLO-LECHUGA: Análisis provincial de superficie, rendimiento y producción, 2017

Provincias y Comunidades Autónomas	Superficie (hectáreas)				Rendimiento (kg/ha)			Producción (toneladas)
	Secano	Regadío		Total	Secano	Regadío		
		Aire libre	Protegido			Aire libre	Protegido	
A Coruña	-	110	129	239	-	29.150	33.950	8.114
Lugo	-	59	70	129	-	23.860	31.350	3.812
Ourense	-	65	84	149	-	21.120	28.130	3.736
Pontevedra	-	216	53	269	-	34.290	35.000	9.262
GALICIA	-	450	336	786	-	29.764	32.119	24.924
P. DE ASTURIAS	35	28	7	70	15.000	24.000	35.000	1.442
CANTABRIA	1	-	10	11	11.000	-	24.000	251
Alava	-	71	35	106	-	19.590	39.000	2.756
Guipúzcoa	46	35	44	125	14.050	23.580	44.700	3.438
Vizcaya	63	76	27	166	15.750	25.950	45.800	4.201
PAÍS VASCO	109	182	106	397	15.033	23.013	43.098	10.395
NAVARRA	-	209	300	509	-	30.010	14.500	10.622
LA RIOJA	-	65	38	103	-	23.000	30.000	2.635
Huesca	-	4	-	4	11.150	35.000	-	120
Teruel	-	1	-	1	-	15.000	-	15
Zaragoza	-	9	-	9	-	25.163	-	226
ARAGÓN	-	14	-	14	-	27.248	-	361
Barcelona	-	284	18	302	-	26.744	32.796	8.186
Girona	-	142	1	143	-	24.261	34.000	3.479
Lleida	-	103	-	103	-	24.658	-	2.540
Tarragona	1	321	1	323	3.000	25.008	33.975	8.065
CATALUÑA	1	850	20	871	3.000	25.421	32.915	22.270
BALEARES	-	119	-	119	-	25.690	-	3.057
Ávila	-	2	6	8	-	21.700	30.100	224
Burgos	-	55	-	55	-	30.000	-	1.650
León	-	46	-	46	-	28.000	-	1.288
Palencia	-	3	1	4	-	43.200	50.000	180
Salamanca	-	26	6	32	-	30.400	39.000	1.024
Segovia	-	65	3	68	-	40.000	40.000	2.720
Soria	-	100	60	160	-	28.755	34.010	4.917
Valladolid	-	40	-	40	-	30.000	-	1.200
Zamora	-	1	-	1	-	36.000	-	36
CASTILLA Y LEÓN	-	338	76	414	-	31.399	34.542	13.239
MADRID	-	23	7	30	-	24.000	27.000	741
Albacete	-	1.650	-	1.650	-	45.000	-	74.250
Ciudad Real	-	3	-	3	-	25.000	-	75
Cuenca	-	18	-	18	-	13.900	-	250
Guadalajara	1	1	-	2	13.000	17.000	-	30
Toledo	-	22	-	22	-	21.000	-	462
CASTILLA-LA MANCHA	1	1.694	-	1.695	13.000	44.306	-	75.067
Alicante	-	1.092	30	1.122	-	30.339	50.000	34.630
Castellón	-	449	5	454	-	22.205	35.000	10.145
Valencia	-	437	1	438	-	48.001	79.000	21.055
C. VALENCIANA	-	1.978	36	2.014	-	32.395	48.722	65.830
R. DE MURCIA	-	15.632	-	15.632	-	28.985	-	453.099
Badajoz	-	8	-	8	-	25.000	-	200
Cáceres	-	3	-	3	-	25.000	-	75
EXTREMADURA	-	11	-	11	-	25.000	-	275
Almería	-	7.184	7	7.191	-	22.017	18.500	158.298
Cádiz	2	85	-	87	-	23.908	-	2.080
Córdoba	-	239	-	239	-	25.000	-	5.975
Granada	-	3.158	-	3.158	-	30.334	-	95.808
Huelva	-	235	-	235	-	22.123	-	5.199
Jaén	-	41	-	41	-	23.000	-	943
Málaga	2	221	-	223	10.000	26.000	-	5.766
Sevilla	-	105	-	105	-	35.657	-	3.744
ANDALUCÍA	4	11.268	7	11.279	5.000	24.636	18.500	277.813
Las Palmas	-	218	4	222	-	33.301	50.000	7.462
S.C. de Tenerife	-	329	2	331	-	20.000	30.000	6.629
CANARIAS	-	547	6	553	-	25.301	43.333	14.091
ESPAÑA	151	33.408	949	34.508	14.639	28.322	28.400	976.112

SUPERFICIES Y PRODUCCIONES DE CULTIVOS

7.6.9.4. HORTALIZAS DE HOJA O TALLO-LECHUGA: Análisis provincial de superficie y producción según clases, 2017

Provincias y Comunidades Autónomas	Lechuga romana		Lechuga acogollada	
	Superficie (hectáreas)	Producción (toneladas)	Superficie (hectáreas)	Producción (toneladas)
A Coruña	78	2.648	161	5.466
Lugo	44	1.306	85	2.506
Ourense	50	1.254	99	2.482
Pontevedra	86	2.995	183	6.267
GALICIA	258	8.203	528	16.721
P. DE ASTURIAS	-	-	70	1.442
CANTABRIA	11	251	-	-
Alava	36	425	70	2.331
Guipúzcoa	125	3.438	-	-
Vizcaya	166	4.201	-	-
PAÍS VASCO	327	8.064	70	2.331
NAVARRA	19	520	490	10.102
LA RIOJA	7	203	96	2.432
Huesca	1	30	3	90
Teruel	1	15	-	-
Zaragoza	-	-	9	226
ARAGÓN	2	45	12	316
Barcelona	93	2.521	209	5.665
Girona	86	2.087	57	1.392
Lleida	52	1.270	51	1.270
Tarragona	58	1.452	265	6.613
CATALUÑA	289	7.330	582	14.940
BALEARES	101	2.598	18	459
Ávila	-	-	8	224
Burgos	-	-	55	1.650
León	29	812	17	476
Palencia	4	180	-	-
Salamanca	16	512	16	512
Segovia	48	1.920	20	800
Soria	21	638	139	4.279
Valladolid	30	900	10	300
Zamora	1	36	-	-
CASTILLA Y LEÓN	149	4.998	265	8.241
MADRID	16	395	14	346
Albacete	660	29.700	990	44.550
Ciudad Real	3	75	-	-
Cuenca	15	-	3	250
Guadalajara	2	30	-	-
Toledo	21	444	1	18
CASTILLA-LA MANCHA	701	30.249	994	44.818
Alicante	230	6.670	892	27.960
Castellón	411	9.248	43	897
Valencia	293	14.137	145	6.918
C. VALENCIANA	934	30.055	1.080	35.775
R. DE MURCIA	3.078	68.947	12.554	384.152
Badajoz	8	200	-	-
Cáceres	3	75	-	-
EXTREMADURA	11	275	-	-
Almería	360	9.720	6.831	148.578
Cádiz	76	1.820	11	260
Córdoba	120	3.000	119	2.975
Granada	687	20.189	2.471	75.619
Huelva	235	5.199	-	-
Jaén	41	943	-	-
Málaga	161	4.128	62	1.638
Sevilla	95	3.290	10	454
ANDALUCÍA	1.775	48.289	9.504	229.524
Las Palmas	222	7.462	-	-
S.C. de Tenerife	72	1.433	259	5.196
CANARIAS	294	8.895	259	5.196
ESPAÑA	7.972	219.317	26.536	756.795

SUPERFICIES Y PRODUCCIONES DE CULTIVOS

7.6.10.1. HORTALIZAS DE HOJA O TALLO-ESCAROLA: Serie histórica de superficie, rendimiento, producción, precio, valor

Años	Superficie (miles de hectáreas)	Rendimiento (qm/ha)	Producción (miles de toneladas)	Precio medio percibido por los agricultores (euros/100kg)	Valor (miles de euros)
2007	2,5	253	63,7	55,35	35.250
2008	2,4	258	61,9	49,34	30.535
2009	2,5	250	62,3	45,71	28.477
2010	2,4	250	59,8	54,13	32.371
2011	2,5	243	60,7	50,09	30.423
2012	2,4	246	59,0	50,10	29.537
2013	2,2	263	58,7	48,80	28.639
2014	2,5	282	69,6	50,38	35.074
2015	2,6	247	63,9	54,58	34.867
2016	2,2	269	59,9	48,69	29.152
2017	2,2	271	59,6	55,34	32.975

(1) Incluye la endivia.

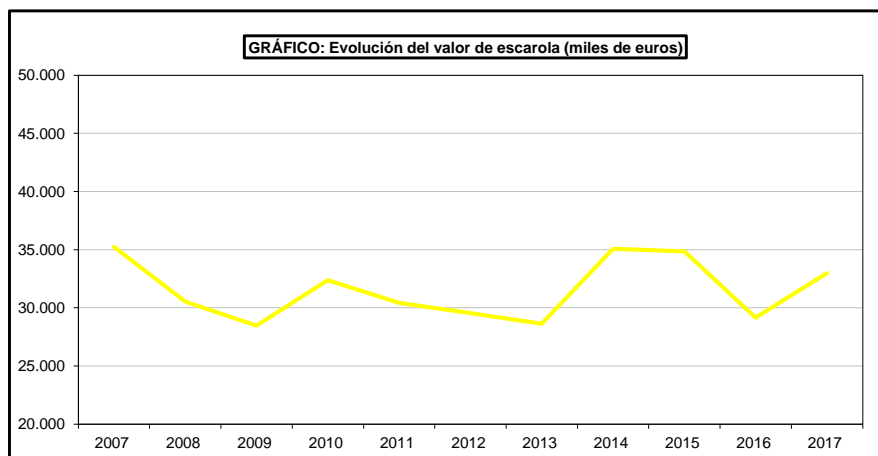
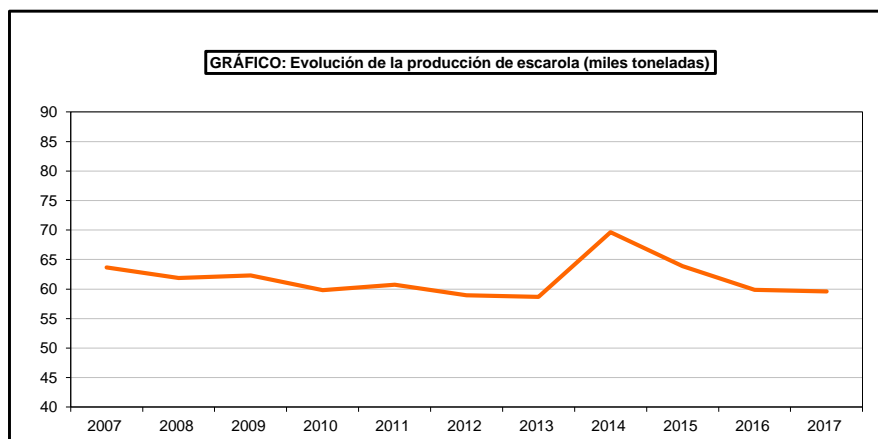
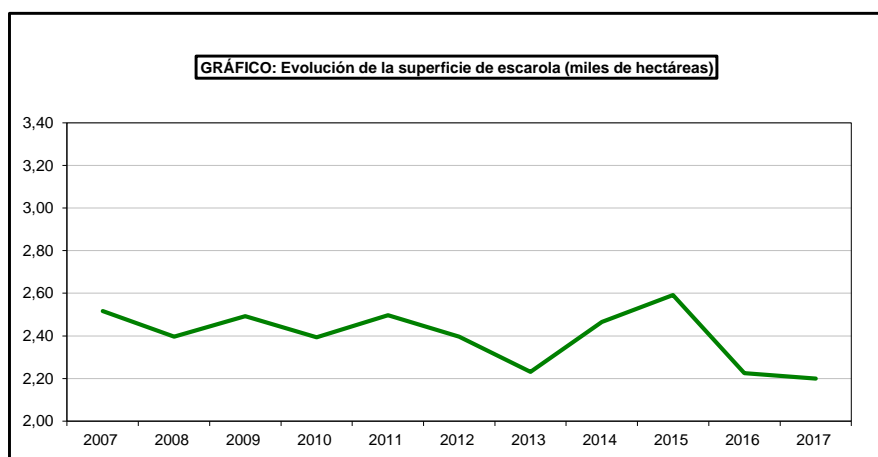

SUPERFICIES Y PRODUCCIONES DE CULTIVOS

7.6.10.2. HORTALIZAS DE HOJA O TALLO-ESCAROLA: Análisis provincial de superficie, rendimiento y producción, 2017

Provincias y Comunidades Autónomas	Superficie (hectáreas)				Rendimiento (kg/ha)			Producción (toneladas)
	Secano	Regadío		Total	Secano	Regadío		
		Aire libre	Protegido			Aire libre	Protegido	
A Coruña	-	-	-	-	-	-	-	-
Lugo	-	-	-	-	-	-	-	-
Ourense	-	-	-	-	-	-	-	-
Pontevedra	-	-	-	-	-	-	-	-
GALICIA	-	-	-	-	-	-	-	-
P. DE ASTURIAS	-	-	-	-	-	-	-	-
CANTABRIA	-	-	-	-	-	-	-	-
Alava	-	4	-	4	-	21.600	-	86
Guipúzcoa	5	5	1	11	17.000	26.700	42.250	261
Vizcaya	3	8	-	11	16.000	26.100	-	257
PAÍS VASCO	8	17	1	26	16.625	25.218	42.250	604
NAVARRA	-	225	9	234	-	24.400	26.889	5.732
LA RIOJA	-	12	1	13	-	24.000	32.000	320
Huesca	-	1	-	1	-	26.200	-	28
Teruel	-	-	-	-	-	-	-	-
Zaragoza	-	12	-	12	-	23.426	-	282
ARAGÓN	-	13	-	13	-	23.639	-	310
Barcelona	-	106	-	106	-	20.786	-	2.203
Girona	-	44	-	44	-	25.170	-	1.107
Lleida	-	35	-	35	-	18.959	-	664
Tarragona	-	122	-	122	-	25.000	-	3.050
CATALUÑA	-	307	-	307	-	22.881	-	7.024
BALEARES	-	12	-	12	-	21.300	-	256
Ávila	-	-	-	-	-	-	-	-
Burgos	-	2	-	2	-	25.000	-	50
León	-	5	-	5	-	12.000	-	60
Palencia	-	-	-	-	-	-	-	-
Salamanca	-	3	-	3	-	21.000	-	63
Segovia	-	3	-	3	-	15.000	-	45
Soria	-	74	36	110	-	30.000	35.000	3.480
Valladolid	-	-	-	-	-	-	-	-
Zamora	-	-	-	-	-	-	-	-
CASTILLA Y LEÓN	-	87	36	123	-	28.023	35.000	3.698
MADRID	-	-	-	-	-	-	-	-
Albacete	-	-	-	-	-	-	-	-
Ciudad Real	-	-	-	-	-	-	-	-
Cuenca	-	-	-	-	-	-	-	-
Guadalajara	-	-	-	-	-	-	-	-
Toledo	-	14	-	14	-	21.500	-	301
CASTILLA-LA MANCHA	-	14	-	14	-	21.500	-	301
Alicante	-	261	-	261	-	28.000	-	7.308
Castellón	-	49	-	49	-	23.755	-	1.164
Valencia	-	100	-	100	-	30.000	-	3.000
C. VALENCIANA	-	410	-	410	-	27.980	-	11.472
R. DE MURCIA	-	428	-	428	-	25.800	-	11.042
Badajoz	-	-	-	-	-	-	-	-
Cáceres	-	-	-	-	-	-	-	-
EXTREMADURA	-	-	-	-	-	-	-	-
Almería	-	184	-	184	-	36.467	-	6.710
Cádiz	-	5	-	5	-	18.000	-	90
Córdoba	-	23	-	23	-	20.000	-	460
Granada	-	333	-	333	-	29.900	-	9.957
Huelva	-	-	-	-	-	-	-	-
Jaén	-	6	-	6	-	20.000	-	120
Málaga	-	12	-	12	-	25.000	-	300
Sevilla	-	-	-	-	-	-	-	-
ANDALUCÍA	-	563	-	563	-	31.326	-	17.637
Las Palmas	-	56	-	56	-	21.232	-	1.191
S.C. de Tenerife	-	-	-	-	-	-	-	-
CANARIAS	-	56	-	56	-	21.232	-	1.191
ESPAÑA	8	2.144	47	2.199	16.625	26.993	33.537	59.587

SUPERFICIES Y PRODUCCIONES DE CULTIVOS

7.6.11.1. HORTALIZAS DE HOJA O TALLO- ESPINACA: Serie histórica de superficie, rendimiento, producción, precio, valor

Años	Superficie (miles de hectáreas)	Rendimiento (qm/ha)	Producción (miles de toneladas)	Precio medio percibido por los agricultores (euros/100kg)	Valor (miles de euros)
2007	3,2	208	67,2	67,46	45.311
2008	2,9	204	59,5	69,82	41.526
2009	2,4	197	48,0	73,55	35.291
2010	3,0	195	59,4	59,18	35.155
2011	3,6	194	70,6	50,87	35.899
2012	3,3	188	61,8	49,83	30.802
2013	2,9	190	55,1	50,72	27.952
2014	3,3	190	63,4	54,54	34.559
2015	3,7	180	67,0	60,46	40.502
2016	5,1	170	87,0	71,95	42.355
2017	4,4	181	78,8	79,78	62.868

GRÁFICO: Evolución de la superficie de espinaca (miles de hectáreas)



GRÁFICO: Evolución de la producción de espinaca (miles toneladas)



GRÁFICO: Evolución del valor de espinaca (miles de euros)

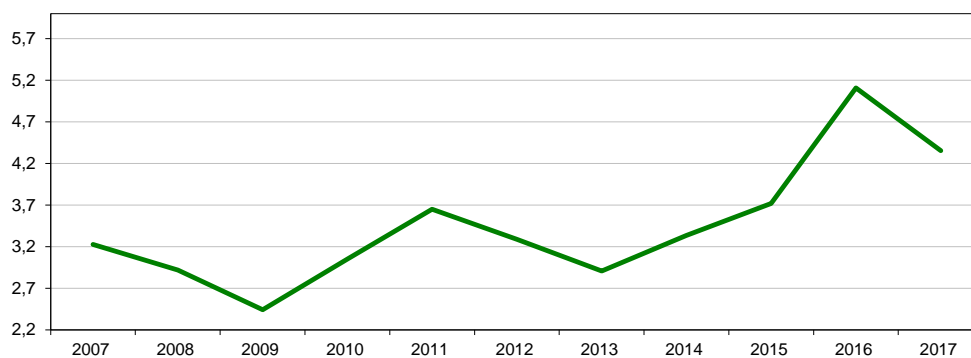

SUPERFICIES Y PRODUCCIONES DE CULTIVOS

7.6.11.2. HORTALIZAS DE HOJA O TALLO-ESPINACA: Análisis provincial de superficie, rendimiento y producción, 2017

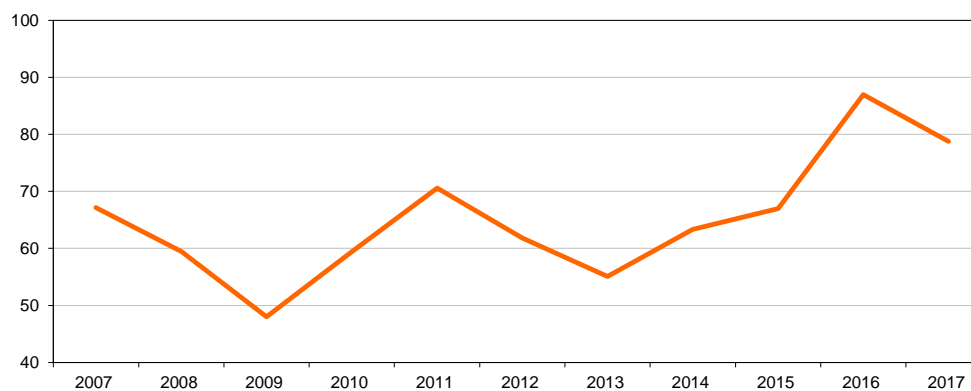
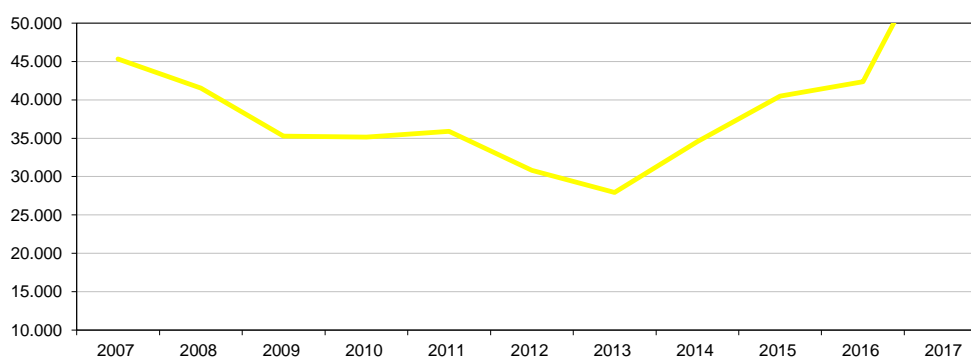
Provincias y Comunidades Autónomas	Superficie (hectáreas)				Rendimiento (kg/ha)			Producción (toneladas)
	Secano	Regadío		Total	Secano	Regadío		
		Aire libre	Protegido			Aire libre	Protegido	
A Coruña	-	1	-	1	-	24.300	-	24
Lugo	-	-	-	-	-	-	-	-
Ourense	-	-	-	-	-	-	-	-
Pontevedra	-	2	-	2	-	21.810	-	44
GALICIA	-	3	-	3	-	22.640	-	68
P. DE ASTURIAS	1	-	-	1	11.000	-	-	11
CANTABRIA	-	-	-	-	-	-	-	-
Alava	-	29	-	29	-	8.000	-	232
Guipúzcoa	1	1	-	2	12.000	22.000	-	34
Vizcaya	1	1	1	3	12.250	20.900	35.500	69
PAIS VASCO	2	31	1	34	12.125	8.868	35.500	335
NAVARRA	-	981	4	985	-	21.000	4.250	20.618
LA RIOJA	-	7	-	7	-	-	20.000	140
Huesca	-	132	-	132	-	23.500	-	3.321
Teruel	-	-	-	-	-	-	-	-
Zaragoza	-	31	-	31	-	20.980	-	651
ARAGÓN	-	163	-	163	-	23.021	-	3.972
Barcelona	-	111	-	111	-	11.142	-	1.237
Girona	-	7	-	7	-	16.286	-	114
Lleida	-	25	-	25	-	13.902	-	348
Tarragona	-	70	-	70	-	13.000	-	910
CATALUÑA	-	213	-	213	-	12.246	-	2.609
BALEARES	-	11	-	11	-	16.300	-	179
Ávila	-	82	-	82	-	14.000	-	1.148
Burgos	-	-	-	-	-	-	-	-
León	-	1	-	1	-	12.000	-	12
Palencia	-	-	-	-	-	-	-	-
Salamanca	-	3	-	3	-	25.000	-	75
Segovia	-	12	-	12	-	15.000	-	180
Soria	-	13	-	13	-	15.000	-	195
Valladolid	-	303	-	303	-	22.000	-	6.666
Zamora	-	-	-	-	-	-	-	-
CASTILLA Y LEÓN	-	414	-	414	-	19.990	-	8.276
MADRID	-	2	-	2	-	19.000	-	38
Albacete	-	165	-	165	-	26.000	-	4.290
Ciudad Real	-	2	-	2	-	16.500	-	33
Cuenca	-	1	-	1	-	2.820	-	2.820
Guadalajara	-	-	-	-	-	-	-	-
Toledo	-	2	-	2	-	17.500	-	35
CASTILLA-LA MANCHA	-	170	-	170	-	25.652	-	7.178
Alicante	-	280	-	280	-	25.000	-	7.000
Castellón	-	13	-	13	-	21.385	-	278
Valencia	-	193	-	193	-	17.150	-	3.310
C. VALENCIANA	-	486	-	486	-	21.786	-	10.588
R. DE MURCIA	-	890	-	890	-	12.500	-	11.125
Badajoz	-	235	-	235	-	15.000	-	3.525
Cáceres	-	-	-	-	-	-	-	-
EXTREMADURA	-	235	-	235	-	15.000	-	3.525
Almería	-	365	-	365	-	10.000	-	3.650
Cádiz	-	48	-	48	-	16.670	-	800
Córdoba	-	87	-	87	-	20.000	-	1.740
Granada	-	79	-	79	-	14.056	-	1.110
Huelva	-	-	-	-	-	-	-	-
Jaén	-	21	-	21	-	12.000	-	252
Málaga	-	18	-	18	-	19.000	-	342
Sevilla	-	65	-	65	-	17.986	-	1.169
ANDALUCÍA	-	683	-	683	-	13.270	-	9.063
Las Palmas	-	23	-	23	-	19.113	-	443
S.C. de Tenerife	-	25	8	33	-	18.000	25.000	634
CANARIAS	-	48	8	56	-	18.533	25.000	1.077
ESPAÑA	3	4.337	13	4.353	11.750	17.374	19.423	78.802

SUPERFICIES Y PRODUCCIONES DE CULTIVOS

7.6.12.1. HORTALIZAS DE HOJA O TALLO-ACELGA: Serie histórica de superficie, rendimiento, producción, precio y valor

Años	Superficie (miles de ha)	Rendimiento (qm/ha)	Producción (miles de t)	Precio medio percibido por los agricultores (euros/100kg)	Valor (miles de euros)
2007	2,4	275	67,2	51,63	34.675
2008	2,3	280	64,7	46,56	30.141
2009	2,1	312	66,5	40,72	27.077
2010	2,2	272	59,4	42,03	24.960
2011	2,1	286	59,0	37,01	21.823
2012	2,3	265	61,6	40,35	24.871
2013	2,1	281	57,8	39,28	22.693
2014	2,1	276	57,6	38,78	22.345
2015	2,1	268	57,2	49,83	28.487
2016	2,8	211	58,3	45,67	26.648
2017	2,2	293	64,9	55,59	36.102

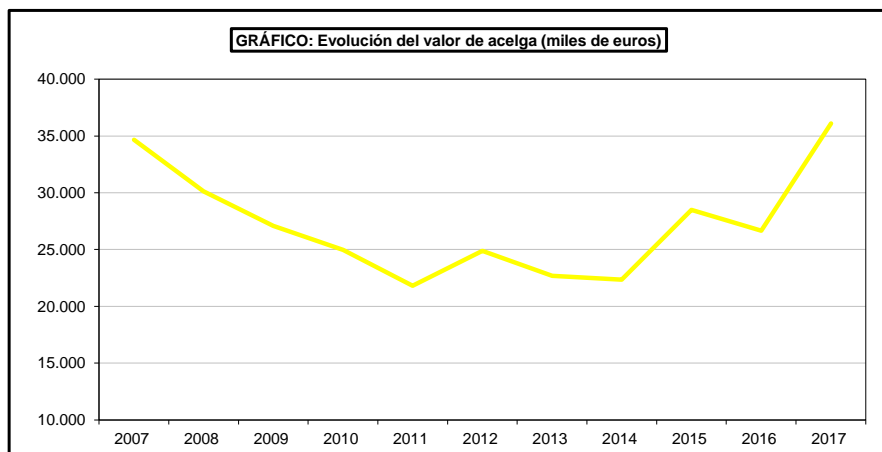
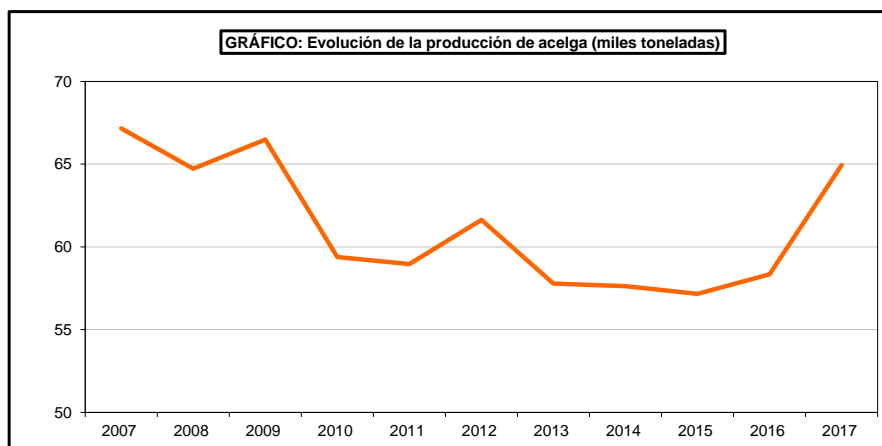
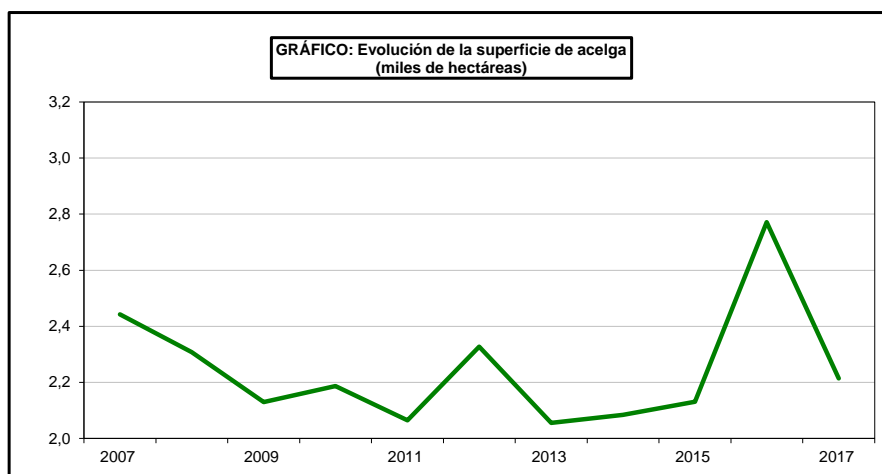

SUPERFICIES Y PRODUCCIONES DE CULTIVOS

7.6.12.2. HORTALIZAS DE HOJA O TALLO-ACELGA: Análisis provincial de superficie, rendimiento y producción, 2017

Provincias y Comunidades Autónomas	Superficie (hectáreas)				Rendimiento (kg/ha)			Producción (toneladas)
	Secano	Regadío		Total	Secano	Regadío		
		Aire libre	Protegido			Aire libre	Protegido	
A Coruña	--	26	4	30	--	68.360	69.150	2.061
Lugo	--	15	1	16	--	60.000	61.000	961
Ourense	--	33	2	35	--	58.320	61.190	2.046
Pontevedra	--	35	--	35	--	52.210	--	1.827
GALICIA	--	109	7	116	--	58.984	65.711	6.895
P. DE ASTURIAS	4	--	--	4	17.000	--	--	68
CANTABRIA	2	--	--	2	13.000	--	--	26
Alava	--	10	2	12	--	22.500	31.200	287
Guipúzcoa	14	14	3	31	15.950	23.800	38.000	671
Vizcaya	13	41	10	64	16.900	23.000	41.200	1.575
PAÍS VASCO	27	65	15	107	16.407	23.095	39.227	2.533
NAVARRA	--	142	24	166	--	25.860	9.160	3.892
LA RIOJA	--	38	9	47	--	41.000	70.000	2.188
Huesca	--	4	--	4	--	25.000	--	88
Teruel	--	--	--	--	--	--	--	--
Zaragoza	--	75	3	78	--	17.199	25.700	1.367
ARAGON	--	79	3	82	--	17.594	25.700	1.455
Barcelona	1	134	2	137	11.060	20.091	20.000	2.743
Girona	--	24	--	24	--	22.167	--	532
Lleida	--	16	--	16	--	19.933	--	319
Tarragona	--	59	--	59	--	17.152	--	1.012
CATALUÑA	1	233	2	236	11.060	19.550	20.000	4.606
BALEARES	--	13	--	13	--	15.600	--	203
Ávila	--	--	--	--	--	--	--	--
Burgos	--	--	--	--	--	--	--	--
León	--	--	--	--	--	--	--	--
Palencia	--	--	--	--	--	--	--	--
Salamanca	--	4	--	4	--	22.000	--	88
Segovia	--	2	--	2	--	30.000	--	60
Soria	--	--	1	1	--	--	20.000	20
Valladolid	--	60	--	60	--	28.000	--	1.680
Zamora	--	--	--	--	--	--	--	--
CASTILLA Y LEÓN	--	66	1	67	--	27.697	20.000	1.848
MADRID	--	80	100	180	--	21.000	25.000	4.180
Albacete	--	12	--	12	--	16.000	--	192
Ciudad Real	--	2	--	2	--	15.000	--	30
Cuenca	1	1	--	2	620	7.045	--	7.665
Guadalajara	1	1	--	2	16.000	25.000	--	41
Toledo	--	3	--	3	--	17.000	--	51
CASTILLA-LA MANCHA	2	19	--	21	8.310	16.055	--	7.979
Alicante	--	176	--	176	--	30.000	--	5.273
Castellón	--	75	--	75	--	26.120	--	1.959
Valencia	--	176	--	176	--	22.000	--	3.872
C. VALENCIANA	--	427	--	427	--	26.021	--	11.104
R. DE MURCIA	--	140	--	140	--	24.900	--	3.486
Badajoz	--	45	--	45	--	18.000	--	810
Cáceres	--	1	--	1	--	18.000	--	18
EXTREMADURA	--	46	--	46	--	18.000	--	828
Almería	--	63	--	63	--	11.095	--	699
Cádiz	1	254	--	255	--	29.765	--	7.590
Córdoba	--	50	--	50	--	25.000	--	1.250
Granada	--	29	--	29	--	22.286	--	646
Huelva	--	--	--	--	--	--	--	--
Jaén	--	18	--	18	--	17.000	--	306
Málaga	--	80	--	80	--	21.000	--	1.680
Sevilla	--	2	--	2	--	27.000	--	54
ANDALUCÍA	1	496	--	497	--	24.588	--	12.225
Las Palmas	--	22	--	22	--	26.091	--	574
S.C. de Tenerife	1	34	6	41	12.000	20.000	28.000	854
CANARIAS	1	56	6	63	12.000	22.393	28.000	1.428
ESPAÑA	38	2.009	167	2.214	15.176	25.882	28.164	64.944

SUPERFICIES Y PRODUCCIONES DE CULTIVOS

7.6.13.1. HORTALIZAS DE HOJA O TALLO-CARDO: Análisis provincial de superficie, rendimiento y producción, 2017

Provincias y Comunidades Autónomas	Superficie (hectáreas)			Total	Rendimiento (kg/ha)			Producción (toneladas)
	Secano	Regadío			Secano	Regadío		
		Aire libre	Protegido			Aire libre	Protegido	
A Coruña	-	-	-	-	-	-	-	-
Lugo	-	-	-	-	-	-	-	-
Ourense	-	-	-	-	-	-	-	-
Pontevedra	-	-	-	-	-	-	-	-
GALICIA	-	-	-	-	-	-	-	-
P. DE ASTURIAS	-	-	-	-	-	-	-	-
CANTABRIA	-	-	-	-	-	-	-	-
Alava	-	1	-	1	-	24.500	-	25
Guipúzcoa	-	-	-	-	-	-	-	-
Vizcaya	1	1	-	2	13.250	23.550	-	37
PAÍS VASCO	1	2	-	3	13.250	24.025	-	62
NAVARRA	-	206	-	206	-	45.000	-	9.270
LA RIOJA	-	52	-	52	-	43.500	-	2.262
Huesca	-	-	-	-	-	-	-	-
Teruel	-	-	-	-	-	-	-	-
Zaragoza	-	24	-	24	-	14.983	-	360
ARAGÓN	-	24	-	24	-	14.983	-	360
Barcelona	-	6	-	6	-	26.000	-	156
Girona	-	-	-	-	-	-	-	-
Lleida	-	-	-	-	-	-	-	-
Tarragona	-	-	-	-	-	-	-	-
CATALUÑA	-	6	-	6	-	26.000	-	156
BALEARES	-	-	-	-	-	-	-	-
Ávila	-	-	-	-	-	-	-	-
Burgos	-	-	-	-	-	-	-	-
León	-	-	-	-	-	-	-	-
Palencia	-	-	-	-	-	-	-	-
Salamanca	-	-	-	-	-	-	-	-
Segovia	-	-	-	-	-	-	-	-
Soria	1	4	-	5	9.000	9.000	-	45
Valladolid	-	-	-	-	-	-	-	-
Zamora	-	-	-	-	-	-	-	-
CASTILLA Y LEÓN	1	4	-	5	9.000	9.000	-	45
MADRID	5	-	-	5	12.000	-	-	60
Albacete	-	-	-	-	-	-	-	-
Ciudad Real	-	-	-	-	-	-	-	-
Cuenca	-	-	-	-	-	-	-	-
Guadalajara	-	-	-	-	-	-	-	-
Toledo	-	-	-	-	-	-	-	-
CASTILLA-LA MANCHA	-	-	-	-	-	-	-	-
Alicante	-	16	-	16	-	36.000	-	576
Castellón	-	10	-	10	-	23.800	-	238
Valencia	-	186	-	186	-	28.600	-	5.320
C. VALENCIANA	-	212	-	212	-	28.932	-	6.134
R. DE MURCIA	-	6	-	6	-	18.100	-	109
Badajoz	-	-	-	-	-	-	-	-
Cáceres	-	-	-	-	-	-	-	-
EXTREMADURA	-	-	-	-	-	-	-	-
Almería	-	-	-	-	-	-	-	-
Cádiz	-	7	-	7	-	24.000	-	173
Córdoba	-	27	-	27	-	20.000	-	540
Granada	-	1	-	1	-	23.000	-	23
Huelva	-	-	-	-	-	-	-	-
Jaén	-	11	-	11	-	18.000	-	198
Málaga	-	-	-	-	-	-	-	-
Sevilla	1	-	-	1	17.500	-	-	18
ANDALUCÍA	1	46	-	47	17.500	20.196	-	952
Las Palmas	-	-	-	-	-	-	-	-
S.C. de Tenerife	-	-	-	-	-	-	-	-
CANARIAS	-	-	-	-	-	-	-	-
ESPAÑA	8	558	-	566	12.469	34.593	-	19.410

SUPERFICIES Y PRODUCCIONES DE CULTIVOS

7.6.14.1. HORTALIZAS DE HOJA O TALLO-ACHICORIA VERDE: Análisis provincial de superficie, rendimiento y producción, 2017

Provincias y Comunidades Autónomas	Superficie (hectáreas)				Rendimiento (kg/ha)			Producción (toneladas)
	Secano	Regadío		Total	Secano	Regadío		
		Aire libre	Protegido			Aire libre	Protegido	
A Coruña	-	-	-	-	-	-	-	-
Lugo	-	-	-	-	-	-	-	-
Ourense	-	-	-	-	-	-	-	-
Pontevedra	-	-	-	-	-	-	-	-
GALICIA	-	-	-	-	-	-	-	-
P. DE ASTURIAS	-	-	-	-	-	-	-	-
CANTABRIA	-	-	-	-	-	-	-	-
Alava	-	19	-	19	-	19.550	-	371
Guipúzcoa	-	-	-	-	-	-	-	-
Vizcaya	-	-	-	-	-	-	-	-
PAÍS VASCO	-	19	-	19	-	19.550	-	371
NAVARRA	-	94	8	102	-	22.000	9.500	2.144
LA RIOJA	-	-	-	-	-	-	-	-
Huesca	-	-	-	-	-	-	-	-
Teruel	-	-	-	-	-	-	-	-
Zaragoza	-	-	-	-	-	-	-	-
ARAGÓN	-	-	-	-	-	-	-	-
Barcelona	-	-	-	-	-	-	-	-
Girona	-	4	-	4	-	12.600	-	50
Lleida	-	-	-	-	-	-	-	-
Tarragona	-	-	-	-	-	-	-	-
CATALUÑA	-	4	-	4	-	12.600	-	50
BALEARES	-	-	-	-	-	-	-	-
Ávila	-	-	-	-	-	-	-	-
Burgos	-	-	-	-	-	-	-	-
León	-	-	-	-	-	-	-	-
Palencia	-	-	-	-	-	-	-	-
Salamanca	-	-	-	-	-	-	-	-
Segovia	-	-	-	-	-	-	-	-
Soria	-	-	-	-	-	-	-	-
Valladolid	-	-	-	-	-	-	-	-
Zamora	-	-	-	-	-	-	-	-
CASTILLA Y LEÓN	-	-	-	-	-	-	-	-
MADRID	-	-	-	-	-	-	-	-
Albacete	-	-	-	-	-	-	-	-
Ciudad Real	-	-	-	-	-	-	-	-
Cuenca	-	-	-	-	-	-	-	-
Guadalajara	-	-	-	-	-	-	-	-
Toledo	-	-	-	-	-	-	-	-
CASTILLA-LA MANCHA	-	-	-	-	-	-	-	-
Alicante	-	-	-	-	-	-	-	-
Castellón	-	-	-	-	-	-	-	-
Valencia	-	-	-	-	-	-	-	-
C. VALENCIANA	-	-	-	-	-	-	-	-
R. DE MURCIA	-	-	-	-	-	-	-	-
Badajoz	-	-	-	-	-	-	-	-
Cáceres	-	-	-	-	-	-	-	-
EXTREMADURA	-	-	-	-	-	-	-	-
Almería	-	4	-	4	-	12.000	-	48
Cádiz	-	-	-	-	-	-	-	-
Córdoba	-	-	-	-	-	-	-	-
Granada	-	1	-	1	-	3.000	-	3
Huelva	-	-	-	-	-	-	-	-
Jaén	-	2	-	2	-	20.000	-	40
Málaga	-	-	-	-	-	-	-	-
Sevilla	-	-	-	-	-	-	-	-
ANDALUCÍA	-	7	-	7	-	13.000	-	91
Las Palmas	-	-	-	-	-	-	-	-
S.C. de Tenerife	-	-	-	-	-	-	-	-
CANARIAS	-	-	-	-	-	-	-	-
ESPAÑA	-	124	8	132	-	20.813	9.500	2.656

SUPERFICIES Y PRODUCCIONES DE CULTIVOS

7.6.15.1. HORTALIZAS DE HOJA O TALLO-ENDIVIA: Análisis provincial de superficie, rendimiento y producción, 2017

Provincias y Comunidades Autónomas	Superficie (hectáreas)				Rendimiento (kg/ha)			Producción (toneladas)
	Secano	Regadío		Total	Secano	Regadío		
		Aire libre	Protegido			Aire libre	Protegido	
A Coruña	-	-	-	-	-	-	-	-
Lugo	-	-	-	-	-	-	-	-
Ourense	-	-	-	-	-	-	-	-
Pontevedra	-	-	-	-	-	-	-	-
GALICIA	-	-	-	-	-	-	-	-
P. DE ASTURIAS	-	-	-	-	-	-	-	-
CANTABRIA	-	-	-	-	-	-	-	-
Alava	-	-	-	-	-	-	-	-
Guipúzcoa	-	-	-	-	-	-	-	-
Vizcaya	-	-	-	-	-	-	-	-
PAÍS VASCO	-	-	-	-	-	-	-	-
NAVARRA	-	42	-	42	-	29.000	-	1.218
LA RIOJA	-	-	-	-	-	-	-	-
Huesca	-	103	-	103	11.500	21.243	25.500	2.188
Teruel	-	-	-	-	-	-	-	-
Zaragoza	-	-	-	-	-	-	-	-
ARAGÓN	-	103	-	103	-	21.243	-	2.188
Barcelona	-	-	-	-	-	-	-	-
Girona	-	-	-	-	-	-	-	-
Lleida	-	-	-	-	-	-	-	-
Tarragona	-	51	-	51	-	20.000	-	1.020
CATALUÑA	-	51	-	51	-	20.000	-	1.020
BALEARES	-	-	-	-	-	-	-	-
Ávila	-	-	-	-	-	-	-	-
Burgos	-	-	-	-	-	-	-	-
León	-	-	-	-	-	-	-	-
Palencia	-	-	-	-	-	-	-	-
Salamanca	-	-	-	-	-	-	-	-
Segovia	-	75	-	75	-	25.000	-	1.875
Soria	-	-	-	-	-	-	-	-
Valladolid	-	128	-	128	-	22.000	-	2.816
Zamora	-	-	-	-	-	-	-	-
CASTILLA Y LEÓN	-	203	-	203	-	23.108	-	4.691
MADRID	-	-	-	-	-	-	-	-
Albacete	-	-	-	-	-	-	-	-
Ciudad Real	-	-	-	-	-	-	-	-
Cuenca	-	-	-	-	-	-	-	-
Guadalajara	-	-	-	-	-	-	-	-
Toledo	-	-	-	-	-	-	-	-
CASTILLA-LA MANCHA	-	-	-	-	-	-	-	-
Alicante	-	-	-	-	-	-	-	-
Castellón	-	-	-	-	-	-	-	-
Valencia	-	-	-	-	-	-	-	-
C. VALENCIANA	-	-	-	-	-	-	-	-
R. DE MURCIA	-	-	-	-	-	-	-	-
Badajoz	-	-	-	-	-	-	-	-
Cáceres	-	-	-	-	-	-	-	-
EXTREMADURA	-	-	-	-	-	-	-	-
Almería	-	-	-	-	-	-	-	-
Cádiz	-	-	-	-	-	-	-	-
Córdoba	-	-	-	-	-	-	-	-
Granada	-	-	-	-	-	-	-	-
Huelva	-	-	-	-	-	-	-	-
Jaén	-	-	-	-	-	-	-	-
Málaga	-	3	-	3	-	14.000	-	42
Sevilla	-	-	-	-	-	-	-	-
ANDALUCÍA	-	3	-	3	-	14.000	-	42
Las Palmas	-	-	-	-	-	-	-	-
S.C. de Tenerife	-	-	-	-	-	-	-	-
CANARIAS	-	-	-	-	-	-	-	-
ESPAÑA	-	402	-	402	-	22.784	-	9.159

SUPERFICIES Y PRODUCCIONES DE CULTIVOS

7.6.16.1. HORTALIZAS DE HOJA O TALLO-BORRAJA: Análisis provincial de superficie, rendimiento y producción, 2017

Provincias y Comunidades Autónomas	Superficie (hectáreas)				Rendimiento (kg/ha)			Producción (toneladas)
	Secano	Regadío		Total	Secano	Regadío		
		Aire libre	Protegido			Aire libre	Protegido	
A Coruña	-	-	-	-	-	-	-	-
Lugo	-	-	-	-	-	-	-	-
Ourense	-	-	-	-	-	-	-	-
Pontevedra	-	-	-	-	-	-	-	-
GALICIA	-	-	-	-	-	-	-	-
P. DE ASTURIAS	-	-	-	-	-	-	-	-
CANTABRIA	-	-	-	-	-	-	-	-
Alava	-	-	-	-	-	-	-	-
Guipúzcoa	-	-	-	-	-	-	-	-
Vizcaya	-	-	-	-	-	-	-	-
PAÍS VASCO	-	-	-	-	-	-	-	-
NAVARRA	-	41	2	43	-	60.000	60.000	2.580
LA RIOJA	-	9	12	21	-	38.000	60.000	1.062
Huesca	-	1	-	1	-	26.000	-	26
Teruel	-	-	-	-	-	-	-	-
Zaragoza	3	48	30	81	9.500	22.682	28.000	1.960
ARAGÓN	3	49	30	82	9.500	22.750	28.000	1.986
Barcelona	-	-	-	-	-	-	-	-
Girona	-	-	-	-	-	-	-	-
Lleida	-	-	-	-	-	-	-	-
Tarragona	-	-	-	-	-	-	-	-
CATALUÑA	-	-	-	-	-	-	-	-
BALEARES	-	-	-	-	-	-	-	-
Ávila	-	-	-	-	-	-	-	-
Burgos	-	-	-	-	-	-	-	-
León	-	-	-	-	-	-	-	-
Palencia	-	-	-	-	-	-	-	-
Salamanca	-	-	-	-	-	-	-	-
Segovia	-	-	-	-	-	-	-	-
Soria	-	-	-	-	-	-	-	-
Valladolid	-	-	-	-	-	-	-	-
Zamora	-	-	-	-	-	-	-	-
CASTILLA Y LEÓN	-	-	-	-	-	-	-	-
MADRID	2	-	-	2	15.000	-	-	30
Albacete	-	-	-	-	-	-	-	-
Ciudad Real	-	-	-	-	-	-	-	-
Cuenca	-	-	-	-	-	-	-	-
Guadalajara	-	-	-	-	-	-	-	-
Toledo	-	-	-	-	-	-	-	-
CASTILLA-LA MANCHA	-	-	-	-	-	-	-	-
Alicante	-	-	-	-	-	-	-	-
Castellón	-	-	-	-	-	-	-	-
Valencia	-	-	-	-	-	-	-	-
C. VALENCIANA	-	-	-	-	-	-	-	-
R. DE MURCIA	-	-	-	-	-	-	-	-
Badajoz	-	-	-	-	-	-	-	-
Cáceres	-	-	-	-	-	-	-	-
EXTREMADURA	-	-	-	-	-	-	-	-
Almería	-	-	-	-	-	-	-	-
Cádiz	-	-	-	-	-	-	-	-
Córdoba	-	-	-	-	-	-	-	-
Granada	-	-	-	-	-	-	-	-
Huelva	-	-	-	-	-	-	-	-
Jaén	-	-	-	-	-	-	-	-
Málaga	-	-	-	-	-	-	-	-
Sevilla	-	-	-	-	-	-	-	-
ANDALUCÍA	-	-	-	-	-	-	-	-
Las Palmas	-	-	-	-	-	-	-	-
S.C. de Tenerife	-	-	-	-	-	-	-	-
CANARIAS	-	-	-	-	-	-	-	-
ESPAÑA	5	99	44	148	11.700	39.563	38.182	5.658

SUPERFICIES Y PRODUCCIONES DE CULTIVOS

7.6.17.1. HORTALIZAS DE HOJA O TALLO-BERZA: Análisis provincial de superficie, rendimiento y producción, 2017

Provincias y Comunidades Autónomas	Superficie (hectáreas)				Rendimiento (kg/ha)			Producción (toneladas)
	Secano	Regadío		Total	Secano	Regadío		
		Aire libre	Protegido			Aire libre	Protegido	
A Coruña	57	-	-	57	31.360	-	-	1.788
Lugo	79	-	-	79	35.600	-	-	2.812
Ourense	52	-	-	52	45.000	-	-	2.340
Pontevedra	43	-	-	43	43.000	-	-	1.849
GALICIA	231	-	-	231	38.047	-	-	8.789
P. DE ASTURIAS	121	-	-	121	17.000	-	-	2.057
CANTABRIA	2	-	-	2	22.000	-	-	44
Alava	7	23	-	30	16.600	30.000	-	806
Guipúzcoa	16	-	-	16	19.150	-	-	306
Vizcaya	17	5	-	22	21.100	32.200	-	520
PAÍS VASCO	40	28	-	68	19.533	30.393	-	1.632
NAVARRA	-	-	-	-	-	-	-	-
LA RIOJA	-	-	-	-	-	-	-	-
Huesca	-	-	-	-	-	-	-	-
Teruel	-	-	-	-	-	-	-	-
Zaragoza	3	1	-	4	12.500	27.245	-	63
ARAGÓN	3	1	-	4	12.500	27.245	-	63
Barcelona	-	-	-	-	-	-	-	-
Girona	-	8	-	8	-	24.750	-	198
Lleida	-	-	-	-	-	-	-	-
Tarragona	-	4	-	4	-	24.000	-	96
CATALUÑA	-	12	-	12	-	24.500	-	294
BALEARES	-	-	-	-	-	-	-	-
Ávila	-	-	-	-	-	-	-	-
Burgos	-	-	-	-	-	-	-	-
León	-	2	-	2	-	38.000	-	76
Palencia	-	-	-	-	-	-	-	-
Salamanca	-	25	-	25	-	28.000	-	700
Segovia	-	2	-	2	-	12.000	-	24
Soria	-	-	-	-	-	-	-	-
Valladolid	-	6	-	6	-	20.000	-	120
Zamora	-	-	-	-	-	-	-	-
CASTILLA Y LEÓN	-	35	-	35	-	26.286	-	920
MADRID	-	5	-	5	-	21.000	-	105
Albacete	-	-	-	-	-	-	-	-
Ciudad Real	-	-	-	-	-	-	-	-
Cuenca	16	-	-	16	-	-	-	-
Guadalajara	3	-	-	3	15.000	-	-	45
Toledo	33	8	-	41	-	10.000	-	106
CASTILLA-LA MANCHA	52	8	-	60	865	10.000	-	151
Alicante	-	-	-	-	-	-	-	-
Castellón	-	-	-	-	-	-	-	-
Valencia	-	-	-	-	-	-	-	-
C. VALENCIANA	-	-	-	-	-	-	-	-
R. DE MURCIA	-	4	-	4	-	22.300	-	89
Badajoz	-	-	-	-	-	-	-	-
Cáceres	-	-	-	-	-	-	-	-
EXTREMADURA	-	-	-	-	-	-	-	-
Almería	-	8	-	8	-	14.000	-	112
Cádiz	-	-	-	-	-	-	-	-
Córdoba	12	25	-	37	8.000	20.000	-	596
Granada	-	30	-	30	-	10.100	-	303
Huelva	-	-	-	-	-	-	-	-
Jaén	-	1	-	1	-	15.000	-	15
Málaga	-	26	-	26	-	20.000	-	520
Sevilla	2	-	-	2	15.000	-	-	30
ANDALUCÍA	14	90	-	104	9.000	16.111	-	1.576
Las Palmas	-	-	-	-	-	-	-	-
S.C. de Tenerife	-	-	-	-	-	-	-	-
CANARIAS	-	-	-	-	-	-	-	-
ESPAÑA	463	183	-	646	25.658	20.855	-	15.720

SUPERFICIES Y PRODUCCIONES DE CULTIVOS

7.6.18.1. HORTALIZAS DE HOJA O TALLO-APIO: Análisis provincial de superficie, rendimiento y producción, 2017

Provincias y Comunidades Autónomas	Superficie (hectáreas)				Rendimiento (kg/ha)			Producción (toneladas)
	Secano	Regadío		Total	Secano	Regadío		
		Aire libre	Protegido			Aire libre	Protegido	
A Coruña	-	-	-	-	-	-	-	-
Lugo	-	-	-	-	-	-	-	-
Ourense	-	-	-	-	-	-	-	-
Pontevedra	-	-	-	-	-	-	-	-
GALICIA	-	-	-	-	-	-	-	-
P. DE ASTURIAS	-	-	-	-	-	-	-	-
CANTABRIA	-	-	-	-	-	-	-	-
Alava	-	-	-	-	-	-	-	-
Guipúzcoa	-	-	-	-	-	-	-	-
Vizcaya	-	-	-	-	-	-	-	-
PAÍS VASCO	-	-	-	-	-	-	-	-
NAVARRA	-	4	-	4	-	32.500	-	130
LA RIOJA	-	8	-	8	-	26.000	-	208
Huesca	-	1	-	1	-	36.000	-	36
Teruel	-	-	-	-	-	-	-	-
Zaragoza	-	-	-	-	-	-	-	-
ARAGÓN	-	1	-	1	-	36.000	-	36
Barcelona	-	140	-	140	-	23.312	-	3.264
Girona	-	8	-	8	-	24.750	-	198
Lleida	-	-	-	-	-	-	-	-
Tarragona	-	66	-	66	-	20.000	-	1.320
CATALUÑA	-	214	-	214	-	22.344	-	4.782
BALEARES	-	25	-	25	-	17.600	-	440
Ávila	-	-	-	-	-	-	-	-
Burgos	-	-	-	-	-	-	-	-
León	-	1	-	1	-	6.500	-	7
Palencia	-	-	-	-	-	-	-	-
Salamanca	-	-	-	-	-	-	-	-
Segovia	-	3	-	3	-	15.000	-	45
Soria	-	1	-	1	-	45.000	-	45
Valladolid	-	-	-	-	-	-	-	-
Zamora	-	-	-	-	-	-	-	-
CASTILLA Y LEÓN	-	5	-	5	-	19.300	-	97
MADRID	-	2	-	2	-	21.000	-	42
Albacete	-	-	-	-	-	-	-	-
Ciudad Real	-	-	-	-	-	-	-	-
Cuenca	-	-	-	-	-	-	-	-
Guadalajara	-	-	-	-	-	-	-	-
Toledo	-	2	-	2	-	21.000	-	42
CASTILLA-LA MANCHA	-	2	-	2	-	21.000	-	42
Alicante	-	316	-	316	-	60.000	-	18.960
Castellón	-	5	-	5	-	32.600	-	163
Valencia	-	58	-	58	-	25.000	-	1.450
C. VALENCIANA	-	379	-	379	-	54.282	-	20.573
R. DE MURCIA	-	988	-	988	-	63.100	-	62.343
Badajoz	-	-	-	-	-	-	-	-
Cáceres	-	-	-	-	-	-	-	-
EXTREMADURA	-	-	-	-	-	-	-	-
Almería	-	60	-	60	-	21.667	-	1.300
Cádiz	-	7	-	7	-	70.000	-	490
Córdoba	-	1	-	1	-	40.000	-	40
Granada	-	56	-	56	-	50.414	-	2.823
Huelva	-	-	-	-	-	-	-	-
Jaén	-	2	-	2	-	17.000	-	34
Málaga	-	26	-	26	-	25.000	-	650
Sevilla	-	2	-	2	-	25.500	-	51
ANDALUCÍA	-	154	-	154	-	34.988	-	5.388
Las Palmas	-	3	-	3	-	35.467	-	106
S.C. de Tenerife	-	5	-	5	-	25.000	-	133
CANARIAS	-	8	-	8	-	28.925	-	239
ESPAÑA	-	1.790	-	1.790	-	52.688	-	94.320

SUPERFICIES Y PRODUCCIONES DE CULTIVOS

7.6.19.1. HORTALIZAS DE HOJA O TALLO-GRELO: Análisis provincial de superficie, rendimiento y producción, 2017

Provincias y Comunidades Autónomas	Superficie (hectáreas)				Rendimiento (kg/ha)			Producción (toneladas)
	Secano	Regadío		Total	Secano	Regadío		
		Aire libre	Protegido			Aire libre	Protegido	
A Coruña	2.720	60	-	2.780	11.320	9.850	-	31.381
Lugo	1.812	60	-	1.872	14.350	13.220	-	26.795
Ourense	1.093	9	-	1.102	6.360	8.980	-	7.032
Pontevedra	365	12	-	377	7.200	10.450	-	2.753
GALICIA	5.990	141	-	6.131	11.080	11.280	-	67.961
P. DE ASTURIAS	-	-	-	-	-	-	-	-
CANTABRIA	-	-	-	-	-	-	-	-
Alava	-	-	-	-	-	-	-	-
Guipúzcoa	-	-	-	-	-	-	-	-
Vizcaya	-	-	-	-	-	-	-	-
PAÍS VASCO	-	-	-	-	-	-	-	-
NAVARRA	-	21	-	21	-	14.300	-	300
LA RIOJA	-	-	-	-	-	-	-	-
Huesca	-	-	-	-	-	-	-	-
Teruel	-	-	-	-	-	-	-	-
Zaragoza	-	-	-	-	-	-	-	-
ARAGÓN	-	-	-	-	-	-	-	-
Barcelona	-	-	-	-	-	-	-	-
Girona	-	-	-	-	-	-	-	-
Lleida	-	-	-	-	-	-	-	-
Tarragona	-	-	-	-	-	-	-	-
CATALUÑA	-	-	-	-	-	-	-	-
BALEARES	-	-	-	-	-	-	-	-
Ávila	-	-	-	-	-	-	-	-
Burgos	-	-	-	-	-	-	-	-
León	-	-	-	-	-	-	-	-
Palencia	-	-	-	-	-	-	-	-
Salamanca	-	-	-	-	-	-	-	-
Segovia	-	-	-	-	-	-	-	-
Soria	-	20	-	20	-	15.000	-	300
Valladolid	-	-	-	-	-	-	-	-
Zamora	-	-	-	-	-	-	-	-
CASTILLA Y LEÓN	-	20	-	20	-	15.000	-	300
MADRID	-	-	-	-	-	-	-	-
Albacete	-	-	-	-	-	-	-	-
Ciudad Real	-	-	-	-	-	-	-	-
Cuenca	-	-	-	-	-	-	-	-
Guadalajara	-	-	-	-	-	-	-	-
Toledo	-	-	-	-	-	-	-	-
CASTILLA-LA MANCHA	-	-	-	-	-	-	-	-
Alicante	-	-	-	-	-	-	-	-
Castellón	-	-	-	-	-	-	-	-
Valencia	-	-	-	-	-	-	-	-
C. VALENCIANA	-	-	-	-	-	-	-	-
R. DE MURCIA	-	-	-	-	-	-	-	-
Badajoz	-	112	-	112	-	12.000	-	1.344
Cáceres	-	-	-	-	-	-	-	-
EXTREMADURA	-	112	-	112	-	12.000	-	1.344
Almería	-	-	-	-	-	-	-	-
Cádiz	-	-	-	-	-	-	-	-
Córdoba	-	-	-	-	-	-	-	-
Granada	-	-	-	-	-	-	-	-
Huelva	-	-	-	-	-	-	-	-
Jaén	-	-	-	-	-	-	-	-
Málaga	-	-	-	-	-	-	-	-
Sevilla	-	-	-	-	-	-	-	-
ANDALUCÍA	-	-	-	-	-	-	-	-
Las Palmas	-	-	-	-	-	-	-	-
S.C. de Tenerife	-	-	-	-	-	-	-	-
CANARIAS	-	-	-	-	-	-	-	-
ESPAÑA	5.990	294	-	6.284	11.080	12.023	-	69.905

SUPERFICIES Y PRODUCCIONES DE CULTIVOS

7.6.20.1. HORTALIZAS DE FRUTO-SANDÍA: Serie histórica de superficie, rendimiento, producción, precio, valor

Años	Superficie (miles de hectáreas)	Rendimiento (qm/ha)	Producción (miles de toneladas)	Precio medio percibido por los agricultores (euros/100kg)	Valor (miles de euros)
2007	16,9	469	790,9	24,12	190.776
2008	15,7	461	723,2	37,08	268.149
2009	18,1	471	852,0	23,06	196.466
2010	18,6	420	782,4	40,14	314.067
2011	17,8	431	766,3	24,33	186.441
2012	18,9	460	871,3	20,40	177.750
2013	18,0	484	869,5	27,18	236.330
2014	18,1	511	923,3	17,54	161.950
2015	19,1	543	1.039,7	27,35	284.357
2016	19,2	570	1.092,1	25,49	278.370
2017	20,0	556	1.113,2	24,82	276.294

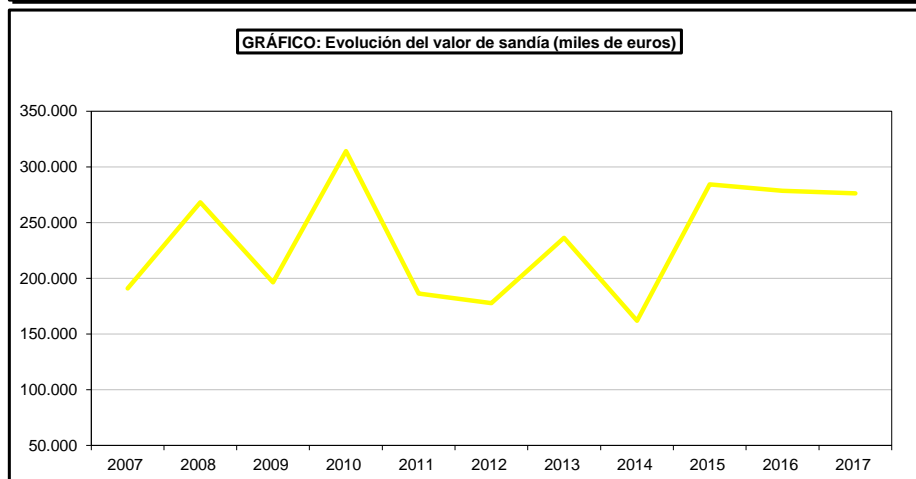
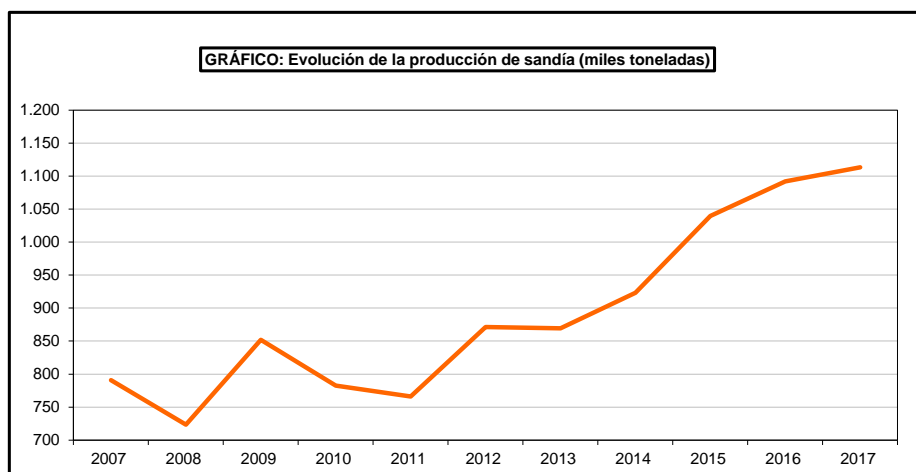
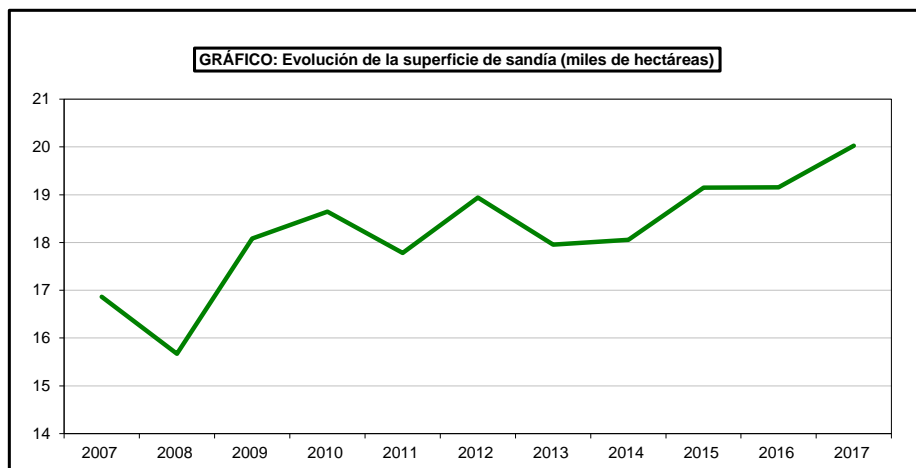

SUPERFICIES Y PRODUCCIONES DE CULTIVOS

7.6.20.2. HORTALIZAS DE FRUTO-SANDÍA: Análisis provincial de superficie, rendimiento y producción, 2017

Provincias y Comunidades Autónomas	Superficie (hectáreas)				Rendimiento (kg/ha)			Producción (toneladas)
	Secano	Regadío		Total	Secano	Regadío		
		Aire libre	Protegido			Aire libre	Protegido	
A Coruña	-	-	-	-	-	-	-	-
Lugo	-	-	-	-	-	-	-	-
Ourense	-	-	-	-	-	-	-	-
Pontevedra	-	-	-	-	-	-	-	-
GALICIA	-	-	-	-	-	-	-	-
P. DE ASTURIAS	-	-	-	-	-	-	-	-
CANTABRIA	-	-	-	-	-	-	-	-
Alava	-	-	-	-	-	-	-	-
Guipúzcoa	-	-	-	-	-	-	-	-
Vizcaya	-	-	-	-	-	-	-	-
PAÍS VASCO	-	-	-	-	-	-	-	-
NAVARRA	-	-	-	-	-	-	-	-
LA RIOJA	-	3	-	3	-	22.000	-	66
Huesca	-	1	-	1	-	50.000	-	50
Teruel	-	1	-	1	-	40.000	-	40
Zaragoza	4	12	-	16	12.800	57.983	-	744
ARAGÓN	4	14	-	18	12.800	56.128	-	834
Barcelona	1	13	-	14	22.120	32.971	-	451
Girona	-	13	-	13	-	30.000	-	390
Lleida	-	16	-	16	-	21.957	-	351
Tarragona	-	227	-	227	-	30.000	-	6.810
CATALUÑA	1	269	-	270	22.120	29.665	-	8.002
BALEARES	-	265	75	340	-	30.940	44.000	11.499
Ávila	16	10	-	26	7.500	18.500	-	305
Burgos	-	-	-	-	-	-	-	-
León	-	1	-	1	-	36.000	-	36
Palencia	-	-	-	-	-	-	-	-
Salamanca	-	6	-	6	-	25.000	-	150
Segovia	-	12	-	12	-	30.000	-	360
Soria	-	-	-	-	-	-	-	-
Valladolid	-	1	-	1	-	61.000	-	61
Zamora	3	-	-	3	15.000	-	-	45
CASTILLA Y LEÓN	19	30	-	49	8.684	26.400	-	957
MADRID	-	30	-	30	-	37.000	-	1.110
Albacete	-	125	-	125	-	41.000	-	5.125
Ciudad Real	-	2.515	-	2.515	-	40.000	-	100.600
Cuenca	-	3	-	3	-	14.000	-	126
Guadalajara	3	1	-	4	22.000	30.000	-	52
Toledo	176	138	-	314	8.000	46.000	-	7.756
CASTILLA-LA MANCHA	179	2.782	-	2.961	8.235	40.311	-	113.659
Alicante	-	275	-	275	-	53.000	-	14.575
Castellón	85	412	-	497	9.600	26.573	-	11.734
Valencia	-	956	-	956	-	50.923	-	48.682
C. VALENCIANA	85	1.643	-	1.728	9.600	45.165	-	74.991
R. DE MURCIA	-	2.670	88	2.758	-	78.900	74.277	217.199
Badajoz	48	30	121	199	10.500	47.000	55.000	8.569
Cáceres	9	17	68	94	9.500	44.000	49.000	4.166
EXTREMADURA	57	47	189	293	10.342	45.915	52.841	12.735
Almería	-	1.811	7.129	8.940	-	64.269	61.977	558.223
Cádiz	3	164	-	167	1.000	38.323	-	6.400
Córdoba	57	369	-	426	-	30.000	-	11.070
Granada	-	266	92	358	-	43.381	58.489	16.920
Huelva	-	190	-	190	-	34.284	-	6.514
Jaén	8	38	-	46	10.000	25.000	-	1.030
Málaga	3	105	-	108	15.000	39.200	-	4.161
Sevilla	74	936	-	1.010	15.000	58.576	-	55.937
ANDALUCÍA	145	3.879	7.221	11.245	8.538	54.574	61.933	660.255
Las Palmas	23	94	116	233	15.000	31.096	44.806	8.466
S.C. de Tenerife	-	34	64	98	-	25.000	40.000	3.419
CANARIAS	23	128	180	331	15.000	29.477	43.097	11.885
ESPAÑA	513	11.760	7.753	20.026	9.163	53.875	61.240	1.113.192

SUPERFICIES Y PRODUCCIONES DE CULTIVOS

7.6.21.1. HORTALIZAS DE FRUTO-MELÓN: Serie histórica de superficie, rendimiento, producción, precio, valor

Años	Superficie (miles de hectáreas)	Rendimiento (qm/ha)	Producción (miles de toneladas)	Precio medio percibido por los agricultores (euros/100kg)	Valor (miles de euros)
2007	38,7	306	1.183,2	34,64	409.844,5
2008	33,4	312	1.042,4	42,06	438.449,8
2009	31,3	314	984,8	30,09	296.322,1
2010	30,6	303	926,7	37,02	343.061,7
2011	28,6	305	872,0	25,99	226.631,8
2012	28,1	314	882,9	27,35	241.464,7
2013	26,7	321	857,0	33,54	287.421,4
2014	23,8	315	750,6	26,32	197.555,8
2015	22,1	313	692,1	42,48	293.985,4
2016	20,7	314	649,8	33,91	220.336,0
2017	20,5	320	655,7	33,02	216.504,5

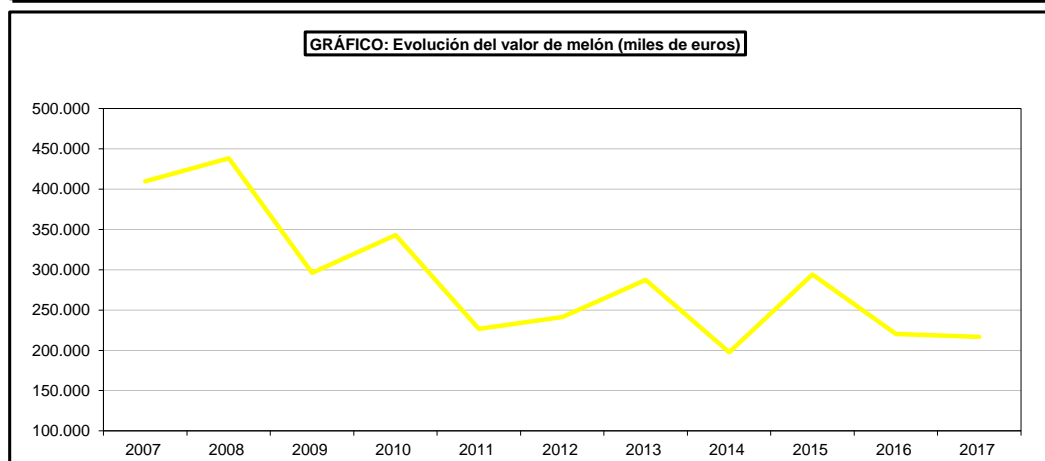
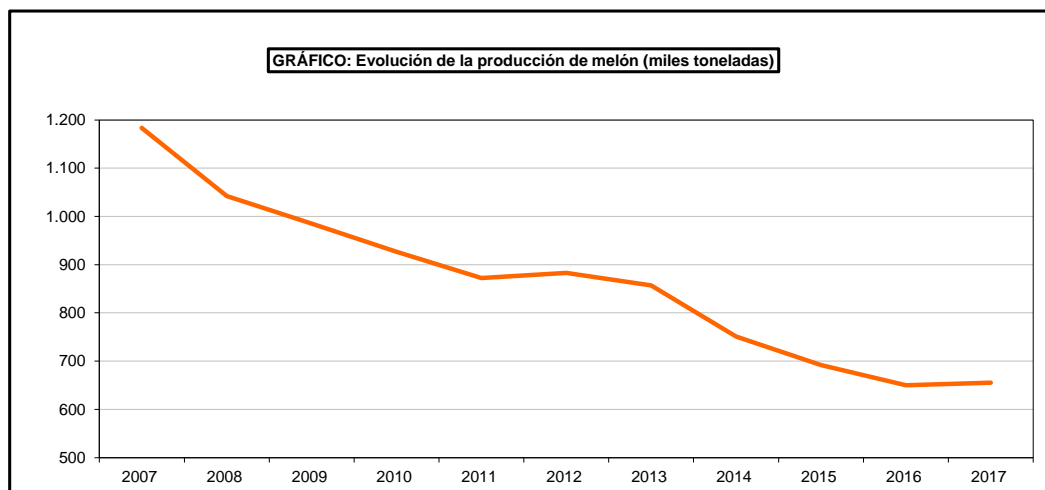
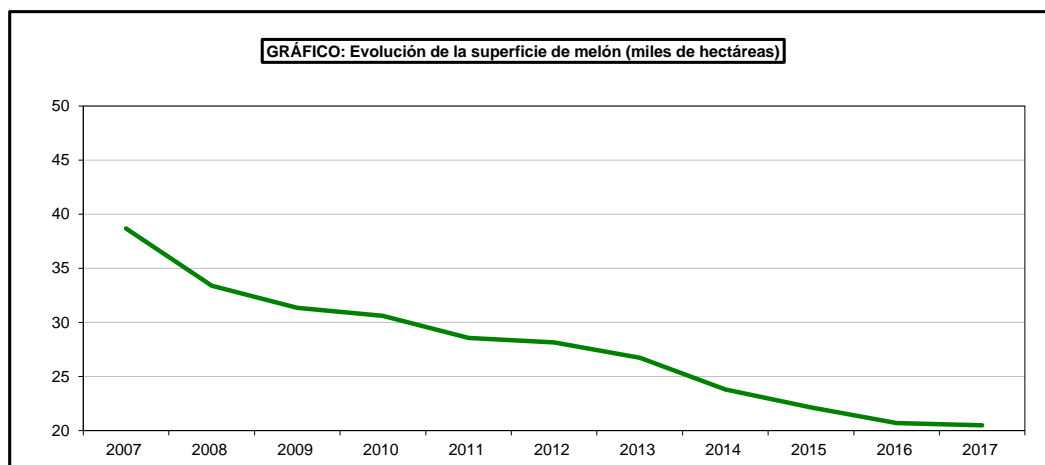

SUPERFICIES Y PRODUCCIONES DE CULTIVOS

7.6.21.2. HORTALIZAS DE FRUTO-MELÓN: Serie histórica de superficie y producción según clases

Años	Melón de piel lisa		Melón tendral		Melón cantalupo		Otros melones	
	Superficie (miles de hectáreas)	Producción (miles de toneladas)	Superficie (miles de hectáreas)	Producción (miles de toneladas)	Superficie (miles de hectáreas)	Producción (miles de toneladas)	Superficie (miles de hectáreas)	Producción (miles de toneladas)
2007	5,4	149,1	3,4	92,3	2,7	90,9	27,3	851,0
2008	4,3	121,6	3,2	84,9	2,0	72,3	23,9	763,6
2009	4,3	118,3	1,8	37,4	2,3	81,0	22,9	748,1
2010	3,9	108,9	1,5	29,0	2,3	55,6	23,4	737,0
2011	6,1	179,5	2,3	56,6	3,8	124,0	16,3	511,9
2012	6,3	191,9	1,7	49,2	4,3	136,3	15,9	505,5
2013	5,1	155,1	0,9	28,1	2,2	66,5	18,5	607,3
2014	4,5	140,7	1,0	27,2	2,3	67,8	16,0	514,9
2015	4,7	139,5	1,0	27,7	2,7	84,3	13,8	440,5
2016	5,1	158,9	1,0	28,5	2,8	89,4	11,9	373,0
2017	5,4	189,6	1,0	27,9	2,6	86,5	11,5	351,7

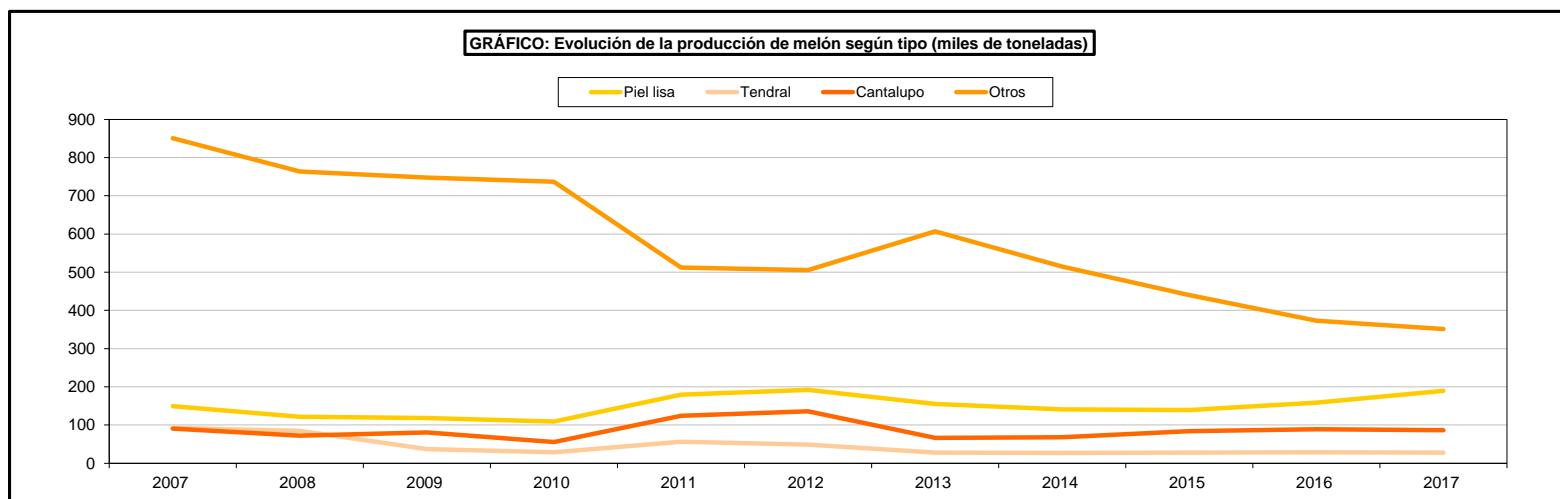
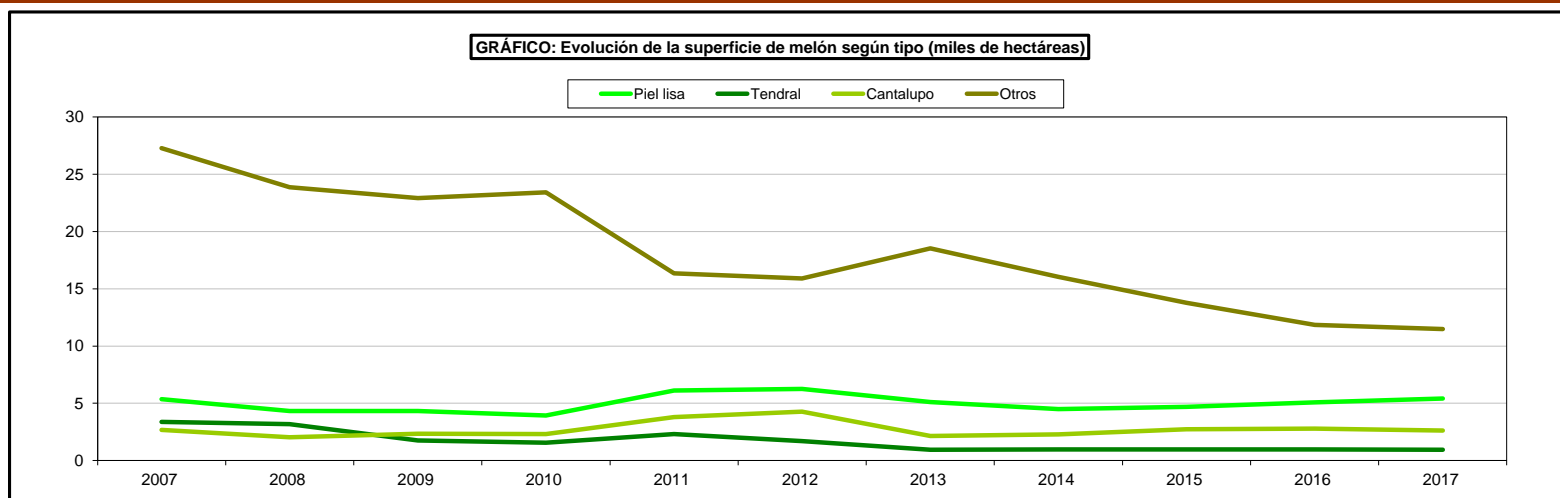

SUPERFICIES Y PRODUCCIONES DE CULTIVOS

7.6.21.3. HORTALIZAS DE FRUTO-MELÓN: Análisis provincial de superficie, rendimiento y producción, 2017

Provincias y Comunidades Autónomas	Superficie (hectáreas)				Rendimiento (kg/ha)			Producción (toneladas)
	Secano	Regadío		Total	Secano	Regadío		
		Aire libre	Protegido			Aire libre	Protegido	
A Coruña	-	-	-	-	-	-	-	-
Lugo	-	-	-	-	-	-	-	-
Ourense	-	-	-	-	-	-	-	-
Pontevedra	-	-	-	-	-	-	-	-
GALICIA	-	-	-	-	-	-	-	-
P. DE ASTURIAS	-	-	-	-	-	-	-	-
CANTABRIA	-	-	-	-	-	-	-	-
Alava	-	-	-	-	-	-	-	-
Guipúzcoa	-	-	-	-	-	-	-	-
Vizcaya	-	-	-	-	-	-	-	-
PAÍS VASCO	-	-	-	-	-	-	-	-
NAVARRA	-	6	-	6	-	33.300	-	200
LA RIOJA	-	9	-	9	-	20.000	-	180
Huesca	-	5	-	5	-	30.000	-	150
Teruel	-	-	-	-	-	-	-	-
Zaragoza	4	23	-	27	11.288	32.485	-	792
ARAGÓN	4	28	-	32	11.288	32.041	-	942
Barcelona	41	22	-	63	14.854	23.275	-	1.121
Girona	1	12	-	13	9.900	22.017	-	274
Lleida	-	62	-	62	-	18.412	-	1.142
Tarragona	-	125	-	125	-	19.973	-	2.497
CATALUÑA	42	221	-	263	14.736	19.975	-	5.034
BALEARES	-	190	44	234	-	20.000	41.650	5.633
Avila	15	8	-	23	6.900	17.000	-	240
Burgos	-	-	-	-	-	-	-	-
León	-	-	-	-	-	-	-	-
Palencia	-	-	-	-	-	-	-	-
Salamanca	-	7	-	7	-	24.000	-	168
Segovia	-	25	-	25	-	30.000	-	750
Soria	-	-	-	-	-	-	-	-
Valladolid	-	10	-	10	-	23.000	-	230
Zamora	22	3	-	25	9.000	35.000	-	303
CASTILLA Y LEÓN	37	53	-	90	8.149	26.208	-	1.691
MADRID	293	157	-	450	12.000	26.000	-	7.598
Albacete	25	400	-	425	1.500	40.000	-	16.038
Ciudad Real	-	5.800	-	5.800	-	30.000	-	174.000
Cuenca	61	71	-	132	2.946	25.573	-	1.995
Guadalajara	22	8	-	30	15.000	20.000	-	490
Toledo	496	206	-	702	4.300	37.500	-	9.858
CASTILLA-LA MANCHA	604	6.485	-	7.089	4.437	30.794	-	202.381
Alicante	-	1.183	-	1.183	-	29.050	-	34.366
Castellón	55	264	4	323	6.382	26.098	40.000	7.401
Valencia	-	114	-	114	-	36.000	-	4.104
C. VALENCIANA	55	1.561	4	1.620	6.382	29.058	40.000	45.871
R. DE MURCIA	-	5.697	41	5.738	-	37.233	37.100	213.638
Badajoz	63	152	416	631	7.000	35.000	39.000	21.985
Cáceres	5	13	56	74	6.500	35.000	38.000	2.616
EXTREMADURA	68	165	472	705	6.963	35.000	38.881	24.601
Almería	-	468	1.752	2.220	-	36.759	43.564	93.527
Cádiz	15	245	60	320	1.000	19.179	23.100	6.100
Córdoba	47	270	-	317	4.000	24.000	-	6.668
Granada	-	173	55	228	-	27.746	46.400	7.353
Huelva	-	160	-	160	-	30.100	-	4.816
Jaén	40	46	-	86	10.000	22.000	-	1.412
Málaga	138	344	-	482	12.500	30.000	-	12.045
Sevilla	13	222	-	235	22.000	48.000	-	10.942
ANDALUCÍA	253	1.928	1.867	4.048	10.332	31.113	42.990	142.863
Las Palmas	20	65	64	149	10.000	20.215	34.703	3.735
S.C. de Tenerife	-	9	31	40	-	25.000	35.000	1.310
CANARIAS	20	74	95	189	10.000	20.797	34.800	5.045
ESPAÑA	1.376	16.574	2.523	20.473	7.849	32.547	41.789	655.677

SUPERFICIES Y PRODUCCIONES DE CULTIVOS

7.6.21.4 HORTALIZAS DE FRUTO-MELÓN: Análisis provincial de superficie y producción según clases, 2017

Provincias y Comunidades Autónomas	Melón de piel lisa		Melón tendral		Melón cantalupo		Otros melones	
	Superficie (hectáreas)	Producción (toneladas)	Superficie (hectáreas)	Producción (toneladas)	Superficie (hectáreas)	Producción (toneladas)	Superficie (hectáreas)	Producción (toneladas)
A Coruña	-	-	-	-	-	-	-	-
Lugo	-	-	-	-	-	-	-	-
Ourense	-	-	-	-	-	-	-	-
Pontevedra	-	-	-	-	-	-	-	-
GALICIA	-	-	-	-	-	-	-	-
P. DE ASTURIAS	-	-	-	-	-	-	-	-
CANTABRIA	-	-	-	-	-	-	-	-
Alava	-	-	-	-	-	-	-	-
Guipúzcoa	-	-	-	-	-	-	-	-
Vizcaya	-	-	-	-	-	-	-	-
PAÍS VASCO	-	-	-	-	-	-	-	-
NAVARRA	-	-	-	-	-	-	6	200
LA RIOJA	-	-	9	180	-	-	-	-
Huesca	-	-	-	-	-	-	5	150
Teruel	-	-	-	-	-	-	-	-
Zaragoza	-	-	-	-	-	-	27	792
ARAGÓN	-	-	-	-	-	-	32	942
Barcelona	-	-	-	-	-	-	63	1.121
Girona	8	164	3	55	1	27	1	28
Lleida	53	971	5	91	1	23	3	57
Tarragona	106	2.122	10	200	9	175	-	-
CATALUÑA	167	3.257	18	346	11	225	67	1.206
BALEARES	61	1.464	126	3.042	-	-	47	1.127
Ávila	-	-	-	-	-	-	23	240
Burgos	-	-	-	-	-	-	-	-
León	-	-	-	-	-	-	-	-
Palencia	-	-	-	-	-	-	-	-
Salamanca	5	120	2	48	-	-	-	-
Segovia	25	750	-	-	-	-	-	-
Soria	-	-	-	-	-	-	-	-
Valladolid	7	161	3	69	-	-	-	-
Zamora	-	-	-	-	-	-	25	303
CASTILLA Y LEÓN	37	1.031	5	117	-	-	48	543
MADRID	303	5.116	147	2.482	-	-	-	-
Albacete	42	1.604	128	4.811	85	3.208	170	6.415
Ciudad Real	-	-	-	-	-	-	5.800	174.000
Cuenca	132	1.995	-	-	-	-	-	-
Guadalajara	-	-	-	-	-	-	30	490
Toledo	35	1.316	70	2.527	21	516	576	5.499
CASTILLA-LA MANCHA	209	4.915	198	7.338	106	3.724	6.576	186.404
Alicante	220	6.160	169	4.732	621	18.630	173	4.844
Castellón	20	444	35	855	6	150	262	5.952
Valencia	114	4.104	-	-	-	-	-	-
C. VALENCIANA	354	10.708	204	5.587	627	18.780	435	10.796
R. DE MURCIA	3.177	126.192	166	6.021	909	32.090	1.486	49.335
Badajoz	-	-	-	-	-	-	631	21.985
Cáceres	-	-	-	-	-	-	74	2.616
EXTREMADURA	-	-	-	-	-	-	705	24.601
Almería	328	13.814	-	-	390	16.414	1.502	63.299
Cádiz	73	1.395	-	-	63	1.190	184	3.515
Córdoba	159	3.345	31	652	96	2.019	31	652
Granada	152	4.590	39	1.665	18	810	19	288
Huelva	-	-	-	-	-	-	160	4.816
Jaén	-	-	-	-	-	-	86	1.412
Málaga	164	4.098	-	-	318	7.947	-	-
Sevilla	147	7.000	10	450	70	3.300	8	192
ANDALUCÍA	1.023	34.242	80	2.767	955	31.680	1.990	74.174
Las Palmas	86	2.665	-	-	-	-	63	1.070
S.C. de Tenerife	-	-	-	-	-	-	40	1.310
CANARIAS	86	2.665	-	-	-	-	103	2.380
ESPAÑA	5.417	189.590	953	27.880	2.608	86.499	11.495	351.708

SUPERFICIES Y PRODUCCIONES DE CULTIVOS

7.6.22.1. HORTALIZAS DE FRUTO-CALABAZA: Análisis provincial de superficie, rendimiento y producción, 2017

Provincias y Comunidades Autónomas	Superficie (hectáreas)				Rendimiento (kg/ha)			Producción (toneladas)
	Secano	Regadío		Total	Secano	Regadío		
		Aire libre	Protegido			Aire libre	Protegido	
A Coruña	-	-	-	-	-	-	-	-
Lugo	-	-	-	-	-	-	-	-
Ourense	-	-	-	-	-	-	-	-
Pontevedra	-	-	-	-	-	-	-	-
GALICIA	-	-	-	-	-	-	-	-
P. DE ASTURIAS	20	-	-	20	14.000	-	-	280
CANTABRIA	-	-	-	-	-	-	-	-
Alava	-	1	-	1	-	33.950	-	34
Guipúzcoa	4	3	-	7	14.500	28.000	-	142
Vizcaya	26	2	-	28	12.200	28.550	-	374
PAÍS VASCO	30	6	-	36	12.507	29.175	-	550
NAVARRA	-	127	-	127	-	45.606	-	5.792
LA RIOJA	-	17	-	17	-	27.700	-	471
Huesca	-	6	-	6	-	75.000	-	450
Teruel	-	1	-	1	-	32.000	-	32
Zaragoza	4	45	-	49	12.800	46.999	-	2.166
ARAGÓN	4	52	-	56	12.800	49.941	-	2.648
Barcelona	6	61	-	67	10.100	31.528	-	1.984
Girona	9	28	-	37	16.400	27.786	-	926
Lleida	-	33	-	33	-	25.204	-	832
Tarragona	3	132	-	135	3.000	29.947	-	3.962
CATALUÑA	18	254	-	272	12.067	29.472	-	7.704
BALEARES	-	45	-	45	-	16.290	-	733
Avila	-	5	-	5	-	23.000	-	115
Burgos	-	6	-	6	-	20.000	-	120
León	-	3	-	3	-	25.000	-	75
Palencia	-	-	-	-	-	-	-	-
Salamanca	-	2	-	2	-	38.000	-	76
Segovia	-	15	-	15	-	25.000	-	375
Soria	-	-	-	-	-	-	-	-
Valladolid	-	290	-	290	-	25.000	-	7.250
Zamora	-	37	-	37	-	24.750	-	916
CASTILLA Y LEÓN	-	358	-	358	-	24.935	-	8.927
MADRID	-	56	-	56	-	23.000	-	1.288
Albacete	-	102	-	102	-	25.000	-	2.550
Ciudad Real	-	254	-	254	-	24.000	-	6.096
Cuenca	-	1	-	1	-	21.000	-	21
Guadalajara	2	2	-	4	10.000	30.000	-	80
Toledo	-	55	-	55	-	36.000	-	1.980
CASTILLA-LA MANCHA	2	414	-	416	10.000	25.862	-	10.727
Alicante	-	407	-	407	-	35.000	-	14.245
Castellón	30	71	-	101	6.767	23.394	-	1.864
Valencia	-	713	-	713	-	30.000	-	21.390
C. VALENCIANA	30	1.191	-	1.221	6.767	31.315	-	37.499
R. DE MURCIA	-	100	-	100	-	34.900	-	3.490
Badajoz	-	73	-	73	-	35.000	-	2.555
Cáceres	-	29	-	29	-	33.000	-	957
EXTREMADURA	-	102	-	102	-	34.431	-	3.512
Almería	-	35	-	35	-	13.000	-	455
Cádiz	-	70	-	70	-	44.710	-	3.130
Córdoba	24	10	-	34	3.000	30.000	-	372
Granada	-	39	1	40	-	30.964	40.000	1.247
Huelva	-	40	-	40	-	23.000	-	920
Jaén	2	2	-	4	12.000	28.000	-	80
Málaga	-	10	-	10	-	35.000	-	350
Sevilla	9	180	-	189	25.000	52.000	-	9.585
ANDALUCÍA	35	386	1	422	9.171	40.876	40.000	16.139
Las Palmas	41	145	23	209	20.000	41.293	63.478	8.268
S.C. de Tenerife	9	258	15	282	12.000	25.000	35.000	7.076
CANARIAS	50	403	38	491	18.560	30.862	52.237	15.344
ESPAÑA	189	3.511	39	3.739	12.675	31.526	51.923	115.104

SUPERFICIES Y PRODUCCIONES DE CULTIVOS

7.6.23.1. HORTALIZAS DE FRUTO-PEPINO:

Serie histórica de superficie, rendimiento, producción, precio, valor

Años	Superficie (miles de hectáreas)	Rendimiento (qm/ha)	Producción (miles de toneladas)	Precio medio percibido por los agricultores (euros/100kg)	Valor (miles de euros)
2007	7,3	765	558,8	48,56	271.362
2008	8,3	809	670,2	44,41	297.619
2009	8,0	702	563,6	42,39	238.896
2010	8,1	816	665,0	48,43	322.047
2011	8,2	876	719,2	37,15	267.190
2012	8,8	850	748,5	39,94	298.951
2013	8,9	847	753,9	48,85	368.300
2014	8,9	873	778,6	46,54	362.347
2015	8,1	871	705,2	58,18	410.299
2016	7,4	848	630,5	51,76	325.360
2017	7,5	849	634,4	56,05	355.598

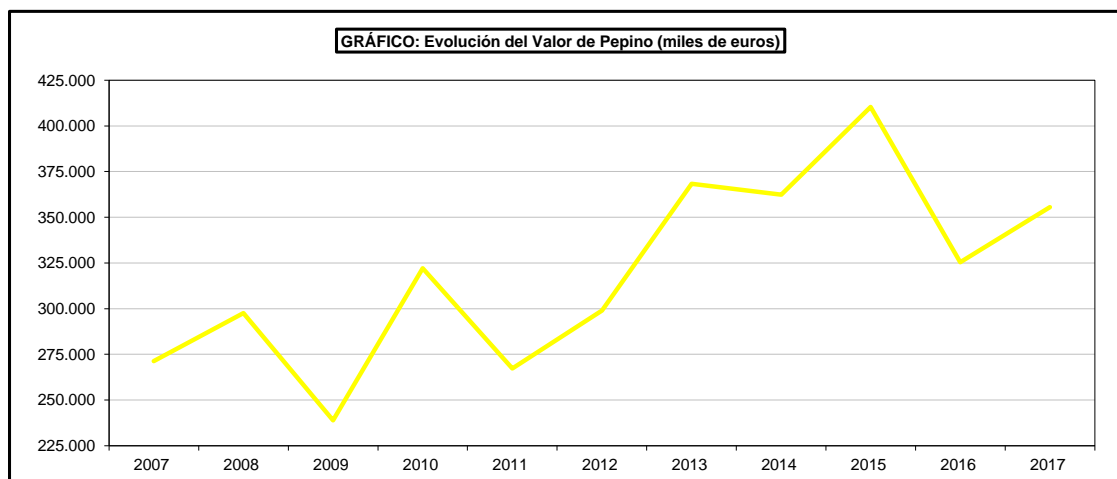
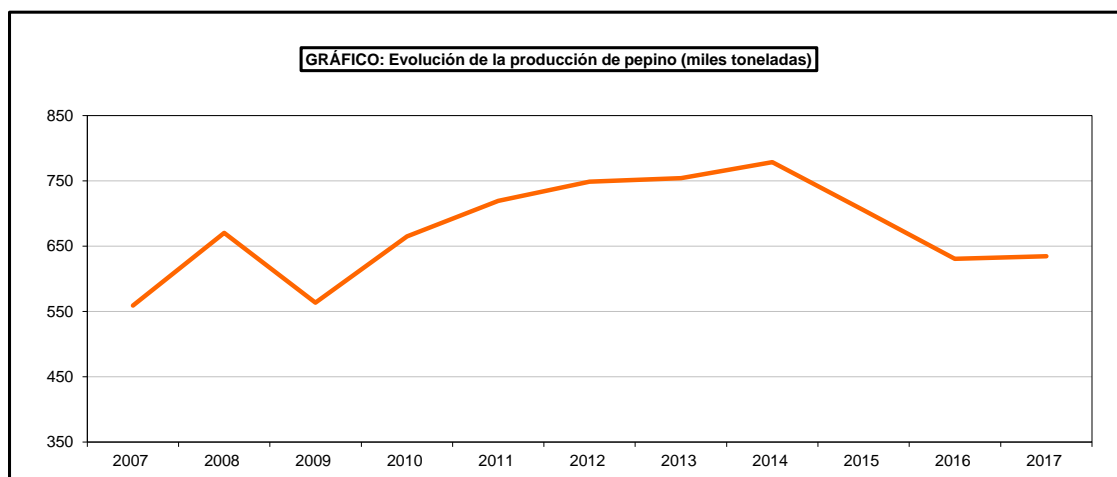
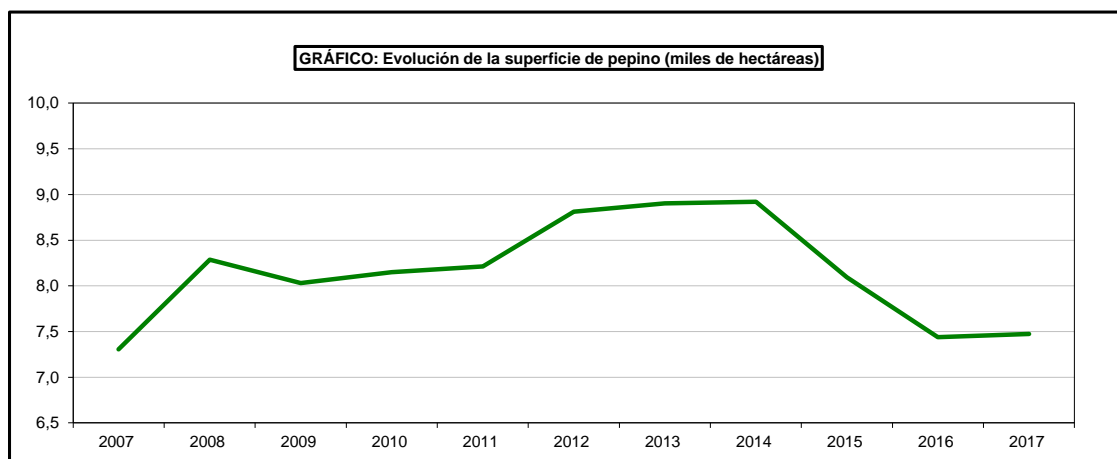

SUPERFICIES Y PRODUCCIONES DE CULTIVOS

7.6.23.2. HORTALIZAS DE FRUTO-PEPINO: Análisis provincial de superficie, rendimiento y producción, 2017

Provincias y Comunidades Autónomas	Superficie (hectáreas)				Rendimiento (kg/ha)			Producción (toneladas)
	Secano	Regadío		Total	Secano	Regadío		
		Aire libre	Protegido			Aire libre	Protegido	
A Coruña	-	1	-	1	-	43.190	-	43
Lugo	-	-	-	-	-	-	-	-
Ourense	-	-	-	-	-	-	-	-
Pontevedra	-	-	-	-	-	-	-	-
GALICIA	-	1	-	1	-	43.190	-	43
P. DE ASTURIAS	-	-	-	-	-	-	-	-
CANTABRIA	-	-	-	-	-	-	-	-
Alava	-	3	-	3	-	19.900	-	60
Guipúzcoa	2	1	-	3	11.200	24.750	-	47
Vizcaya	1	3	2	6	11.900	21.350	57.500	191
PAÍS VASCO	3	7	2	12	11.433	21.214	57.500	298
NAVARRA	-	-	15	15	-	-	108.000	1.620
LA RIOJA	-	17	3	20	-	24.000	65.000	603
Huesca	-	-	-	-	-	-	-	-
Teruel	-	-	-	-	-	-	-	-
Zaragoza	-	2	1	3	-	62.656	121.000	247
ARAGÓN	-	2	1	3	-	62.656	121.000	247
Barcelona	-	11	79	90	-	28.344	105.532	8.649
Girona	-	22	-	22	-	29.000	-	638
Lleida	-	31	-	31	-	26.502	-	822
Tarragona	-	125	-	125	-	30.000	-	3.750
CATALUÑA	-	189	79	268	-	29.213	105.532	13.859
BALEARES	-	80	17	97	-	20.100	40.000	2.288
Ávila	-	-	-	-	-	-	-	-
Burgos	-	-	-	-	-	-	-	-
León	-	-	-	-	-	-	-	-
Palencia	-	-	-	-	-	-	-	-
Salamanca	-	-	-	-	-	-	-	-
Segovia	-	6	-	6	-	15.000	-	90
Soria	-	-	-	-	-	-	-	-
Valladolid	-	-	-	-	-	-	-	-
Zamora	-	-	-	-	-	-	-	-
CASTILLA Y LEÓN	-	6	-	6	-	15.000	-	90
MADRID	-	-	49	49	-	-	100.000	4.900
Albacete	-	-	-	-	-	-	-	-
Ciudad Real	-	3	-	3	-	32.000	-	96
Cuenca	-	3	-	3	-	-	-	-
Guadalajara	-	1	-	1	-	28.000	-	28
Toledo	-	10	-	10	-	21.800	-	218
CASTILLA-LA MANCHA	-	17	-	17	-	20.118	-	342
Alicante	-	25	45	70	-	25.000	65.000	3.550
Castellón	-	62	8	70	-	26.129	60.000	2.100
Valencia	-	14	9	23	-	40.100	82.100	1.300
C. VALENCIANA	-	101	62	163	-	27.786	66.837	6.950
R. DE MURCIA	-	36	175	211	-	29.100	79.800	15.013
Badajoz	-	3	10	13	-	28.000	350.000	3.584
Cáceres	-	-	-	-	-	-	-	-
EXTREMADURA	-	3	10	13	-	28.000	350.000	3.584
Almería	-	-	4.980	4.980	-	-	84.782	422.214
Cádiz	-	71	10	81	-	31.831	60.000	2.860
Córdoba	-	105	-	105	-	30.000	-	3.150
Granada	-	51	969	1.020	-	23.706	105.604	103.538
Huelva	-	-	-	-	-	-	-	-
Jaén	-	22	-	22	-	23.500	-	517
Málaga	-	10	136	146	-	34.000	75.000	10.540
Sevilla	-	4	-	4	-	27.333	-	109
ANDALUCÍA	-	263	6.095	6.358	-	28.842	87.833	542.928
Las Palmas	-	-	164	164	-	-	171.721	28.162
S.C. de Tenerife	-	4	74	78	-	25.000	180.871	13.503
CANARIAS	-	4	238	242	-	25.000	174.566	41.665
ESPAÑA	3	726	6.746	7.475	11.433	27.424	91.086	634.430

SUPERFICIES Y PRODUCCIONES DE CULTIVOS

7.6.24.1. HORTALIZAS DE FRUTO-CALABACÍN:

Serie histórica de superficie, rendimiento, producción, precio, valor

Años	Superficie (miles de hectáreas)	Rendimiento (qm/ha)	Producción (miles de toneladas)	Precio medio percibido por los agricultores (euros/100kg)	Valor (miles de euros)
2007	6,7	471	316,7	43,33	137.237
2008	7,2	480	347,0	51,27	177.886
2009	7,4	490	362,8	42,87	155.521
2010	7,6	481	366,5	54,89	201.171
2011	8,1	495	403,4	29,33	118.311
2012	8,9	524	465,0	44,52	207.035
2013	9,6	511	489,3	51,91	253.994
2014	10,1	460	464,5	44,20	205.307
2015	10,7	507	543,2	73,97	401.801
2016	11,1	525	581,5	45,96	267.259
2017	11,2	523	587,2	61,70	362.286

GRÁFICO: Evolución de la superficie de calabacín (miles de hectáreas)



GRÁFICO: Evolución de la producción de calabacín (miles toneladas)



GRÁFICO: Evolución del valor de calabacín (miles de euros)

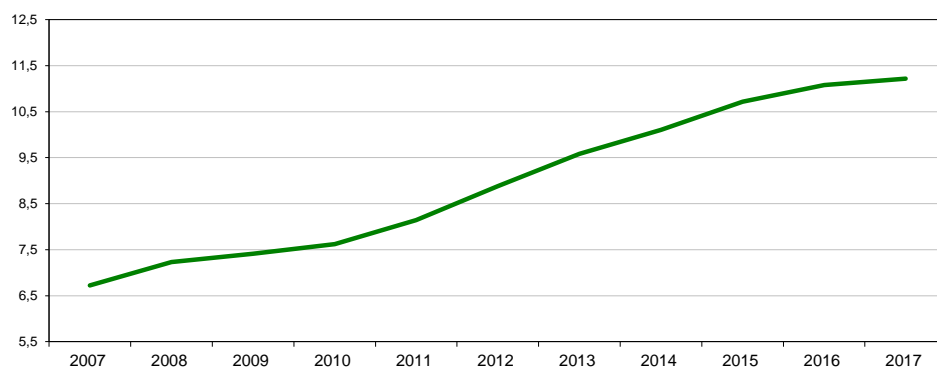

SUPERFICIES Y PRODUCCIONES DE CULTIVOS

7.6.24.2. HORTALIZAS DE FRUTO-CALABACÍN: Análisis provincial de superficie, rendimiento y producción, 2017

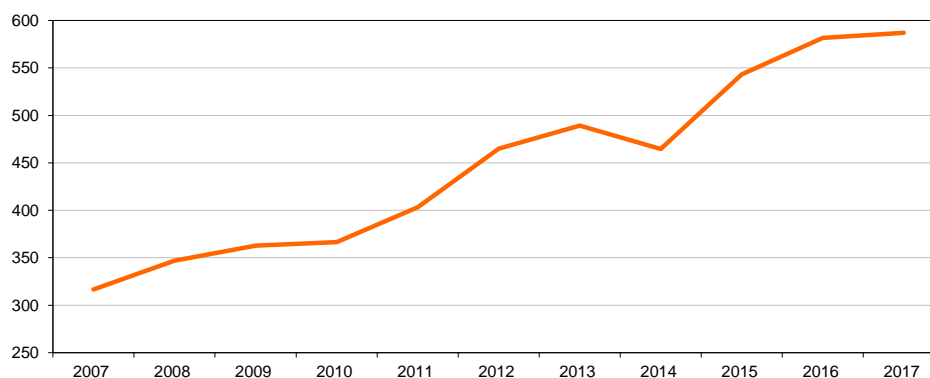
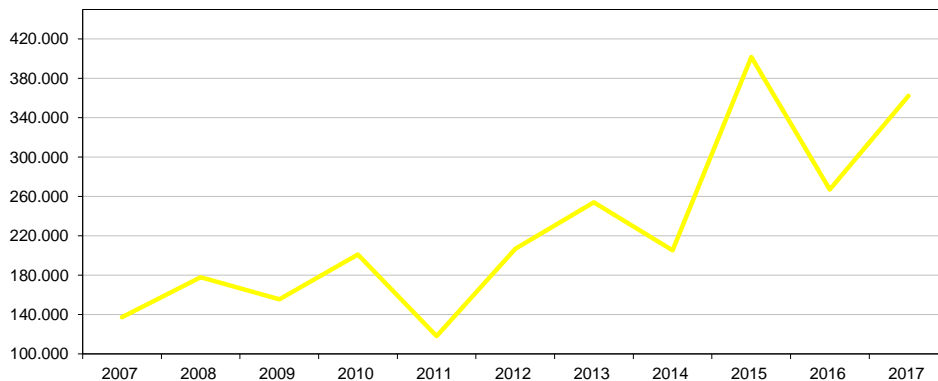
Provincias y Comunidades Autónomas	Superficie (hectáreas)				Rendimiento (kg/ha)			Producción (toneladas)
	Secano	Regadío		Total	Secano	Regadío		
		Aire libre	Protegido			Aire libre	Protegido	
A Coruña	-	29	-	29	-	70.000	-	2.030
Lugo	-	22	-	22	-	-	69.150	1.521
Ourense	-	24	-	24	-	50.000	-	1.200
Pontevedra	-	21	-	21	-	65.250	-	1.370
GALICIA	-	96	-	96	-	47.919	-	6.121
P. DE ASTURIAS	31	16	4	51	15.000	25.000	40.000	1.025
CANTABRIA	-	-	-	-	-	-	-	-
Alava	-	3	-	3	-	31.040	-	93
Guipúzcoa	4	2	-	6	12.500	23.850	-	98
Vizcaya	22	12	2	36	12.550	27.800	53.825	717
PAÍS VASCO	26	17	2	45	12.542	27.907	53.825	908
NAVARRA	-	102	-	102	-	75.000	-	7.650
LA RIOJA	-	23	3	26	-	41.500	52.500	1.112
Huesca	-	3	-	3	-	60.000	-	180
Teruel	-	-	-	-	-	-	-	-
Zaragoza	-	45	2	47	-	60.990	54.500	2.854
ARAGÓN	-	48	2	50	-	60.928	54.500	3.034
Barcelona	-	93	-	93	-	47.459	-	4.414
Girona	-	31	-	31	-	28.000	-	868
Lleida	-	24	-	24	-	25.355	-	609
Tarragona	1	130	-	131	4.500	24.000	-	3.125
CATALUÑA	1	278	-	279	4.500	32.411	-	9.016
BALEARES	-	105	50	155	-	20.140	45.000	4.365
Ávila	-	-	-	-	-	-	-	-
Burgos	-	-	-	-	-	-	-	-
León	-	3	-	3	-	25.000	-	75
Palencia	-	-	-	-	-	-	-	-
Salamanca	-	-	-	-	-	-	-	-
Segovia	-	16	-	16	-	25.000	-	400
Soria	-	-	11	11	-	-	50.000	550
Valladolid	-	15	-	15	-	23.000	-	345
Zamora	-	11	-	11	-	25.000	-	275
CASTILLA Y LEÓN	-	45	11	56	-	24.333	50.000	1.645
MADRID	-	13	-	13	-	31.000	-	403
Albacete	-	-	-	-	-	-	-	-
Ciudad Real	-	17	-	17	-	28.500	-	485
Cuenca	2	4	-	6	-	-	-	-
Guadalajara	4	7	-	11	12.000	35.000	-	293
Toledo	-	12	-	12	-	24.500	-	294
CASTILLA-LA MANCHA	6	40	-	46	8.000	25.588	-	1.072
Alicante	-	40	70	110	-	40.000	75.000	6.850
Castellón	-	67	10	77	-	26.597	45.000	2.232
Valencia	-	206	-	206	-	44.451	-	9.157
C. VALENCIANA	-	313	80	393	-	40.060	71.250	18.239
R. DE MURCIA	-	82	251	333	-	24.200	52.700	15.212
Badajoz	-	172	-	172	-	49.300	-	8.480
Cáceres	-	24	-	24	-	35.000	-	840
EXTREMADURA	-	196	-	196	-	47.549	-	9.320
Almería	-	107	7.863	7.970	-	36.617	56.601	448.975
Cádiz	7	132	18	157	1.000	40.700	40.720	6.105
Córdoba	5	115	-	120	3.000	36.000	-	4.140
Granada	-	211	244	455	-	25.260	45.406	16.409
Huelva	-	20	-	20	-	27.300	-	546
Jaén	-	40	-	40	-	30.000	-	1.200
Málaga	-	-	180	180	-	-	50.000	9.000
Sevilla	3	24	-	27	15.000	26.814	-	737
ANDALUCÍA	15	649	8.305	8.969	4.467	32.588	56.095	487.112
Las Palmas	4	92	70	166	4.375	35.554	63.714	7.749
S.C. de Tenerife	1	97	144	242	21.000	35.000	67.859	13.191
CANARIAS	5	189	214	408	7.700	35.270	66.503	20.940
ESPAÑA	84	2.212	8.922	11.218	11.299	37.210	56.306	587.174

SUPERFICIES Y PRODUCCIONES DE CULTIVOS

7.6.25.1. HORTALIZAS DE FRUTO-PEPINILLO: Análisis provincial de superficie, rendimiento y producción, 2017

Provincias y Comunidades Autónomas	Superficie (hectáreas)			Rendimiento (kg/ha)				Producción (toneladas)
	Secano	Regadío		Total	Secano	Regadío		
		Aire libre	Protegido			Aire libre	Protegido	
A Coruña	-	-	-	-	-	-	-	-
Lugo	-	-	-	-	-	-	-	-
Ourense	-	-	-	-	-	-	-	-
Pontevedra	-	-	-	-	-	-	-	-
GALICIA	-	-	-	-	-	-	-	-
P. DE ASTURIAS	-	-	-	-	-	-	-	-
CANTABRIA	-	-	-	-	-	-	-	-
Alava	-	-	-	-	-	-	-	-
Guipúzcoa	-	-	-	-	-	-	-	-
Vizcaya	-	-	-	-	-	-	-	-
PAÍS VASCO	-	-	-	-	-	-	-	-
NAVARRA	-	-	-	-	-	-	-	-
LA RIOJA	-	-	-	-	-	-	-	-
Huesca	-	-	-	-	-	-	-	-
Teruel	-	-	-	-	-	-	-	-
Zaragoza	-	-	-	-	-	-	-	-
ARAGÓN	-	-	-	-	-	-	-	-
Barcelona	-	-	-	-	-	-	-	-
Girona	-	-	-	-	-	-	-	-
Lleida	-	-	-	-	-	-	-	-
Tarragona	-	3	-	3	-	10.000	-	30
CATALUÑA	-	3	-	3	-	10.000	-	30
BALEARES	-	-	-	-	-	-	-	-
Ávila	-	-	-	-	-	-	-	-
Burgos	-	-	-	-	-	-	-	-
León	-	-	-	-	-	-	-	-
Palencia	-	-	-	-	-	-	-	-
Salamanca	-	-	-	-	-	-	-	-
Segovia	-	-	-	-	-	-	-	-
Soria	-	-	-	-	-	-	-	-
Valladolid	-	-	-	-	-	-	-	-
Zamora	-	1	-	1	-	11.000	-	11
CASTILLA Y LEÓN	-	1	-	1	-	11.000	-	11
MADRID	-	-	-	-	-	-	-	-
Albacete	-	-	-	-	-	-	-	-
Ciudad Real	-	-	-	-	-	-	-	-
Cuenca	-	-	-	-	-	-	-	-
Guadalajara	-	-	-	-	-	-	-	-
Toledo	-	-	-	-	-	-	-	-
CASTILLA-LA MANCHA	-	-	-	-	-	-	-	-
Alicante	-	-	-	-	-	-	-	-
Castellón	-	-	-	-	-	-	-	-
Valencia	-	-	-	-	-	-	-	-
C. VALENCIANA	-	-	-	-	-	-	-	-
R. DE MURCIA	-	1	-	1	-	9.000	-	9
Badajoz	-	-	-	-	-	-	-	-
Cáceres	-	-	-	-	-	-	-	-
EXTREMADURA	-	-	-	-	-	-	-	-
Almería	-	-	-	-	-	-	-	-
Cádiz	-	-	-	-	-	-	-	-
Córdoba	-	22	-	22	-	12.000	-	264
Granada	-	-	-	-	-	-	-	-
Huelva	-	-	-	-	-	-	-	-
Jaén	-	4	-	4	-	10.000	-	40
Málaga	-	4	-	4	-	10.000	-	40
Sevilla	-	-	-	-	-	-	-	-
ANDALUCÍA	-	30	-	30	-	11.467	-	344
Las Palmas	-	-	-	-	-	-	-	-
S.C. de Tenerife	-	-	-	-	-	-	-	-
CANARIAS	-	-	-	-	-	-	-	-
ESPAÑA	-	35	-	35	-	11.257	-	394

SUPERFICIES Y PRODUCCIONES DE CULTIVOS

7.6.26.1. HORTALIZAS DE FRUTO-BERENJENA: Serie histórica de superficie, rendimiento, producción, precio, valor

Años	Superficie (miles de hectáreas)	Rendimiento (qm/ha)	Producción (miles de toneladas)	Precio medio percibido por los agricultores (euros/100kg)	Valor (miles de euros)
2007	3,6	497	179,8	55,32	99.480
2008	3,6	553	198,8	64,82	128.841
2009	3,7	553	207,3	49,84	103.303
2010	3,4	553	190,2	60,43	114.935
2011	3,7	588	215,8	52,44	113.149
2012	3,9	632	246,1	44,80	110.272
2013	3,7	563	206,3	61,29	126.461
2014	3,4	610	208,8	52,08	108.754
2015	3,8	637	244,5	70,62	172.694
2016	3,8	647	242,6	52,81	128.140
2017	3,6	631	225,9	68,54	154.840

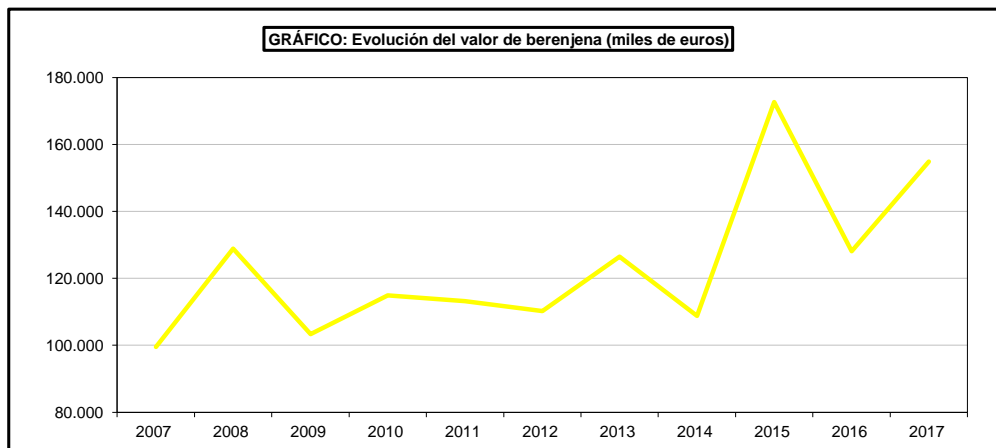
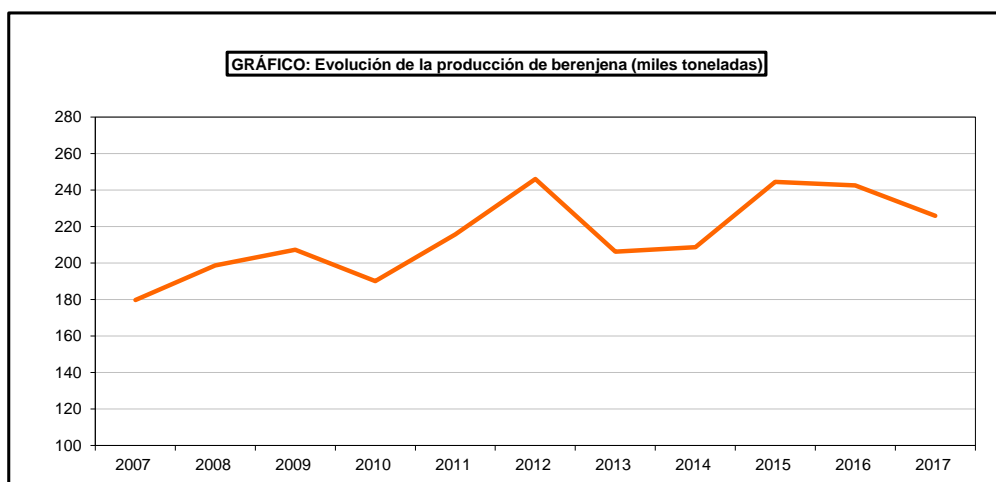
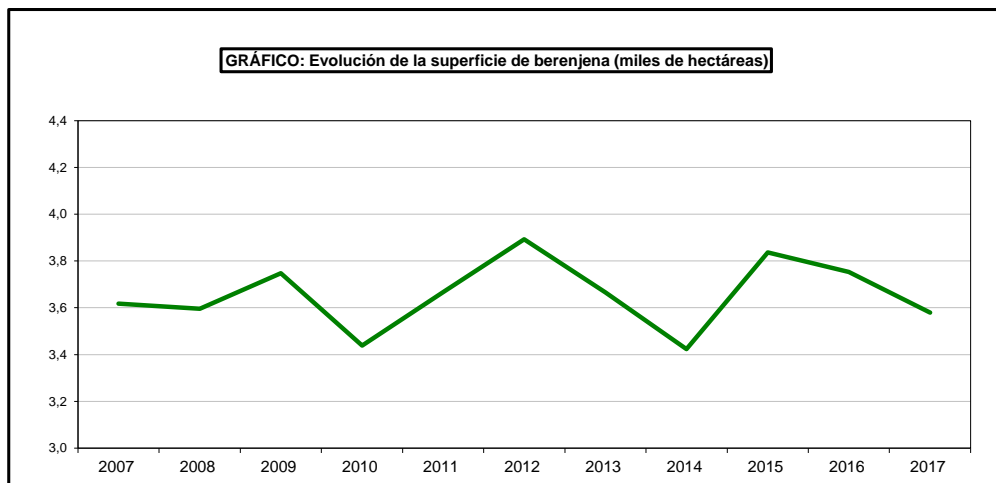

SUPERFICIES Y PRODUCCIONES DE CULTIVOS

7.6.26.2. HORTALIZAS DE FRUTO-BERENJENA: Análisis provincial de superficie, rendimiento y producción, 2017

Provincias y Comunidades Autónomas	Superficie (hectáreas)				Rendimiento (kg/ha)			Producción (toneladas)
	Secano	Regadío		Total	Secano	Regadío		
		Aire libre	Protegido			Aire libre	Protegido	
A Coruña	-	-	-	-	-	-	-	-
Lugo	-	1	-	1	-	61.030	-	61
Ourense	-	-	-	-	-	-	-	-
Pontevedra	-	-	-	-	-	-	-	-
GALICIA	-	1	-	1	-	61.030	-	61
P. DE ASTURIAS	2	-	-	2	10.000	-	-	20
CANTABRIA	-	-	-	-	-	-	-	-
Alava	-	-	-	-	-	-	-	-
Guipúzcoa	-	-	-	-	-	-	-	-
Vizcaya	-	-	-	-	-	-	-	-
PAÍS VASCO	-	-	-	-	-	-	-	-
NAVARRA	-	106	-	106	-	51.368	-	5.445
LA RIOJA	-	9	-	9	-	36.000	-	324
Huesca	-	-	-	-	-	-	-	-
Teruel	-	-	-	-	-	-	-	-
Zaragoza	-	15	-	15	-	46.276	-	694
ARAGÓN	-	15	-	15	-	46.276	-	694
Barcelona	-	37	22	59	-	24.397	52.740	2.063
Girona	-	29	-	29	-	26.224	-	760
Lleida	-	18	-	18	-	21.517	-	387
Tarragona	-	75	2	77	-	24.064	39.600	1.884
CATALUÑA	-	159	24	183	-	24.247	51.645	5.094
BALEARES	-	47	12	59	-	20.020	40.000	1.421
Avila	-	-	-	-	-	-	-	-
Burgos	-	-	-	-	-	-	-	-
León	-	2	-	2	-	32.000	-	64
Palencia	-	-	-	-	-	-	-	-
Salamanca	-	-	-	-	-	-	-	-
Segovia	-	10	-	10	-	15.000	-	150
Soria	-	-	-	-	-	-	-	-
Valladolid	-	-	-	-	-	-	-	-
Zamora	-	-	-	-	-	-	-	-
CASTILLA Y LEÓN	-	12	-	12	-	17.833	-	214
MADRID	-	2	-	2	-	31.000	-	62
Albacete	-	23	-	23	-	26.000	-	598
Ciudad Real	-	39	-	39	-	32.000	-	1.248
Cuenca	-	-	-	-	-	-	-	-
Guadalajara	-	-	-	-	-	-	-	-
Toledo	-	4	-	4	-	24.000	-	96
CASTILLA-LA MANCHA	-	66	-	66	-	29.424	-	1.942
Alicante	-	20	55	75	-	28.000	65.000	4.135
Castellón	-	65	7	72	-	26.600	35.000	1.974
Valencia	-	118	-	118	-	59.678	-	7.042
C. VALENCIANA	-	203	62	265	-	45.966	61.613	13.151
R. DE MURCIA	-	36	12	48	-	32.200	71.500	2.017
Badajoz	-	93	-	93	-	72.000	-	6.696
Cáceres	-	-	-	-	-	-	-	-
EXTREMADURA	-	93	-	93	-	72.000	-	6.696
Almería	-	-	2.150	2.150	-	-	78.161	168.046
Cádiz	-	135	20	155	-	26.667	50.000	4.600
Córdoba	-	76	-	76	-	27.500	-	2.090
Granada	-	46	56	102	-	34.321	48.268	4.282
Huelva	-	7	-	7	-	25.000	-	175
Jaén	-	40	-	40	-	20.000	-	800
Málaga	-	6	110	116	-	30.000	50.000	5.680
Sevilla	-	8	-	8	-	38.000	-	304
ANDALUCÍA	-	318	2.336	2.654	-	27.446	75.877	185.977
Las Palmas	1	21	13	35	4.000	22.048	46.538	1.072
S.C. de Tenerife	-	9	21	30	-	30.000	70.000	1.722
CANARIAS	1	30	34	65	4.000	24.434	61.029	2.794
ESPAÑA	3	1.097	2.480	3.580	8.000	36.632	74.888	225.912

SUPERFICIES Y PRODUCCIONES DE CULTIVOS

7.6.27.1. HORTALIZAS DE FRUTO-TOMATE:

Serie histórica de superficie, rendimiento, producción, precio, valor

Años	Superficie (miles de hectáreas)	Rendimiento (qm/ha)	Producción (miles de toneladas)	Precio medio percibido por los agricultores (euros/100kg)	Valor (miles de euros)
2007	53,3	766	4.081,5	39,76	1.622.795
2008	54,9	738	4.049,8	37,25	1.508.533
2009	63,8	752	4.798,1	32,44	1.556.488
2010	59,3	728	4.312,7	37,78	1.629.341
2011	51,2	755	3.864,1	27,69	1.069.975
2012	48,6	832	4.046,4	30,04	1.215.542
2013	46,6	809	3.772,8	29,96	1.130.345
2014	54,7	890	4.865,5	28,99	1.410.497
2015	58,1	831	4.832,7	32,56	1.573.527
2016	62,7	834	5.233,5	28,12	1.471.672
2017	60,9	849	5.163,5	38,88	2.007.556

GRÁFICO: Evolución de la superficie de tomate (miles de hectáreas)



GRÁFICO: Evolución de la producción de tomate (miles toneladas)



GRÁFICO: Evolución del valor de tomate (miles de euros)

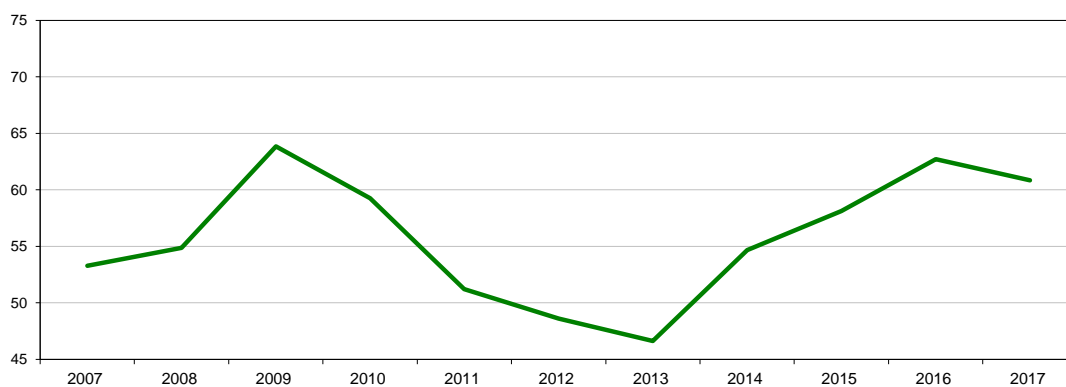

SUPERFICIES Y PRODUCCIONES DE CULTIVOS

7.6.27.2. HORTALIZAS DE FRUTO-TOMATE: Serie histórica de superficie y producción según épocas de recolección

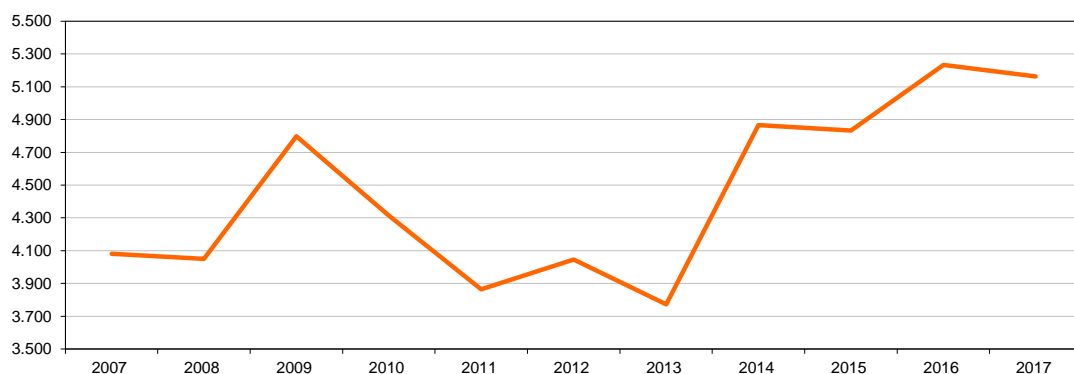
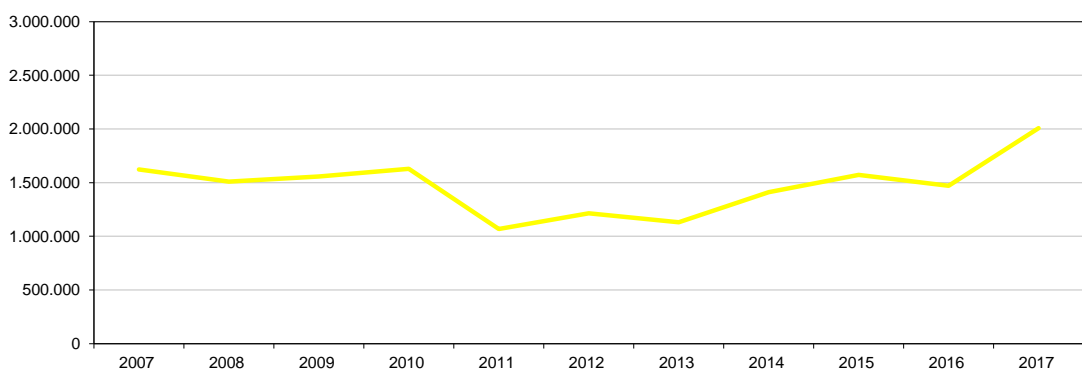
Años	Recolección del 1-I al 31-V		Recolección del 1-VI al 30-IX		Recolección del 1-X al 31-XII	
	Superficie (miles de hectáreas)	Producción (miles de toneladas)	Superficie (miles de hectáreas)	Producción (miles de toneladas)	Superficie (miles de hectáreas)	Producción (miles de toneladas)
2007	11,6	1.039,1	33,5	2.134,8	8,2	907,5
2008	12,1	1.201,9	35,0	2.157,1	7,8	690,8
2009	11,7	1.048,7	45,4	3.182,5	6,8	566,9
2010	10,7	946,2	42,3	2.862,3	6,2	504,2
2011	6,5	603,3	35,6	2.389,2	9,1	871,7
2012	7,1	652,7	29,9	2.292,6	11,6	1.101,1
2013	11,2	1.016,0	28,4	2.109,0	7,0	647,9
2014	11,7	1.061,3	38,0	3.300,1	4,9	504,1
2015	10,9	1.017,9	41,2	3.275,5	6,0	539,3
2016	11,5	1.174,4	46,7	3.611,2	4,6	447,9
2017	10,9	995,5	45,3	3.665,0	4,6	503,0

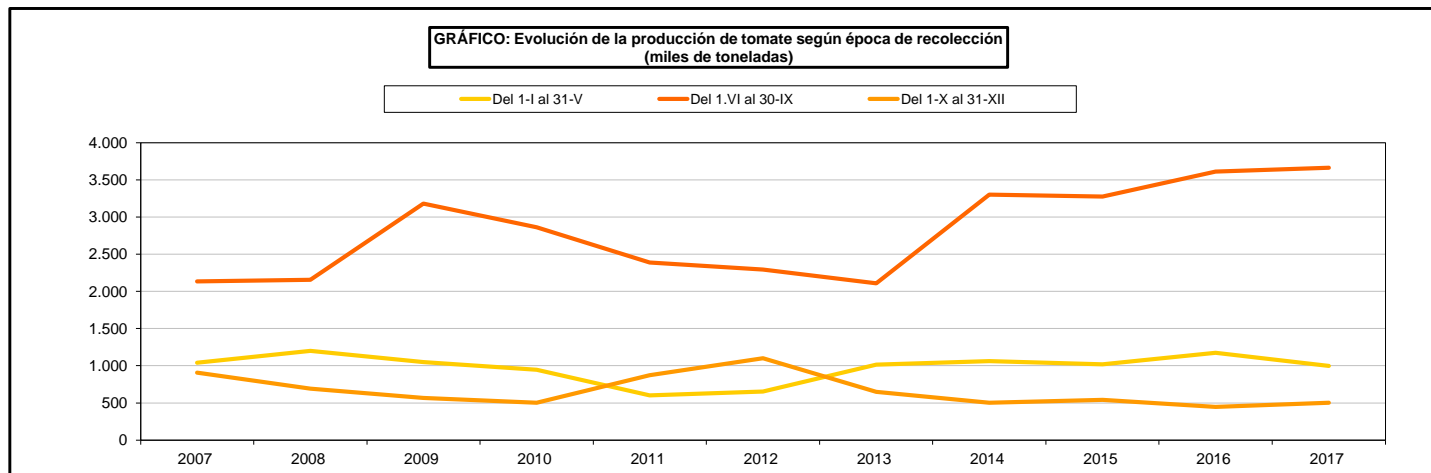
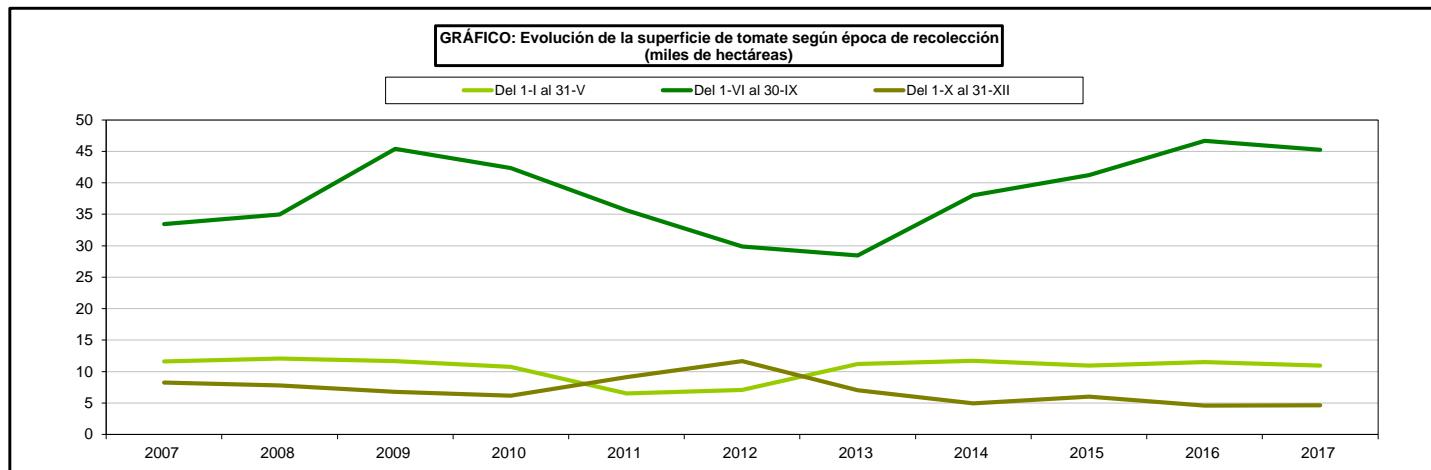

SUPERFICIES Y PRODUCCIONES DE CULTIVOS

7.6.27.3. HORTALIZAS DE FRUTO-TOMATE: Análisis provincial de superficie, rendimiento y producción, 2017

Provincias y Comunidades Autónomas	Superficie (hectáreas)				Rendimiento (kg/ha)			Producción (toneladas)
	Secano	Regadío		Total	Secano	Regadío		
		Aire libre	Protegido			Aire libre	Protegido	
A Coruña	-	62	247	309	-	52.630	87.720	24.930
Lugo	-	43	151	194	-	59.630	81.000	14.795
Ourense	-	51	196	247	-	57.850	91.890	20.960
Pontevedra	-	75	318	393	-	59.320	95.690	34.878
GALICIA	-	231	912	1.143	-	57.258	90.283	95.563
P. DE ASTURIAS	62	35	45	142	14.000	25.000	40.000	3.543
CANTABRIA	7	-	10	17	15.000	-	70.000	805
Alava	-	44	11	55	-	16.960	59.100	1.396
Guipúzcoa	30	30	15	75	9.700	22.050	55.100	1.779
Vizcaya	47	63	49	159	7.600	16.900	46.500	3.700
PAÍS VASCO	77	137	75	289	8.418	18.047	50.068	6.875
NAVARRA	-	2.017	42	2.059	-	71.260	73.730	146.828
LA RIOJA	-	218	19	237	-	77.000	106.000	18.800
Huesca	-	19	1	20	-	119.979	166.400	2.446
Teruel	1	5	3	9	15.000	29.860	151.900	620
Zaragoza	-	668	7	675	-	78.499	166.000	53.600
ARAGÓN	1	692	11	704	15.000	79.286	162.191	56.666
Barcelona	55	165	80	300	8.582	33.176	121.995	15.706
Girona	4	176	7	187	5.000	34.578	69.000	6.589
Lleida	-	148	18	166	-	40.891	79.550	7.484
Tarragona	3	292	93	388	3.000	34.781	70.208	16.694
CATALUÑA	62	781	198	1.041	8.081	35.554	91.939	46.473
BALEARES	-	320	47	367	-	27.600	39.930	10.709
Ávila	-	7	8	15	-	36.200	79.200	887
Burgos	-	1	-	1	-	50.000	-	50
León	-	22	3	25	-	45.000	86.500	1.250
Palencia	-	3	2	5	-	40.300	47.000	215
Salamanca	-	23	5	28	-	30.000	34.800	864
Segovia	-	24	2	26	-	40.000	40.000	1.040
Soria	-	-	-	-	-	-	-	-
Valladolid	-	7	3	10	-	35.000	45.000	380
Zamora	-	3	2	5	-	30.000	100.000	290
CASTILLA Y LEÓN	-	90	25	115	-	37.770	63.044	4.976
MADRID	-	21	33	54	-	52.000	120.000	5.052
Albacete	-	172	35	207	-	68.080	150.000	16.960
Ciudad Real	-	275	-	275	-	78.182	-	21.500
Cuenca	46	15	-	61	3.200	89.100	-	1.484
Guadalajara	7	12	-	19	15.000	20.000	-	345
Toledo	-	574	-	574	-	74.296	-	42.646
CASTILLA-LA MANCHA	53	1.048	35	1.136	4.758	73.886	150.000	82.935
Alicante	-	130	411	541	-	40.000	109.635	50.260
Castellón	28	497	19	544	7.107	33.561	53.789	17.901
Valencia	-	114	60	174	-	34.000	60.785	7.523
C. VALENCIANA	28	741	490	1.259	7.107	34.758	101.488	75.684
R. DE MURCIA	-	123	2.353	2.476	-	28.503	95.739	228.780
Badajoz	-	21.383	-	21.383	-	86.250	-	1.844.284
Cáceres	-	2.700	7	2.707	-	85.400	120.000	231.420
EXTREMADURA	-	24.083	7	24.090	-	86.155	120.000	2.075.704
Almería	-	96	10.124	10.220	-	50.625	99.171	1.008.867
Cádiz	48	1.640	8	1.696	500	31.810	32.773	52.455
Córdoba	-	263	-	263	-	35.000	-	9.205
Granada	-	621	3.301	3.922	-	37.328	101.151	357.081
Huelva	-	175	-	175	-	51.600	-	9.030
Jaén	1	128	-	129	12.000	34.000	-	4.364
Málaga	8	259	595	862	4.000	40.000	80.000	57.992
Sevilla	145	7.397	25	7.567	25.000	98.000	98.000	730.981
ANDALUCÍA	202	10.579	14.053	24.834	18.282	79.219	98.785	2.229.975
Las Palmas	4	77	541	622	30.625	45.636	93.504	54.222
S.C. de Tenerife	-	34	233	267	-	40.000	79.467	19.876
CANARIAS	4	111	774	889	30.625	43.910	89.278	74.098
ESPAÑA	496	41.227	19.129	60.852	12.911	79.985	97.209	5.163.466

SUPERFICIES Y PRODUCCIONES DE CULTIVOS

7.6.27.4. HORTALIZAS DE FRUTO-TOMATE: Análisis provincial de superficie y producción según épocas de recolección, 2017

Provincias y Comunidades Autónomas	Recolección de 1-I a 31-V		Recolección de 1-VI a 30-IX		Recolección de 1-X a 31-XII	
	Superficie (hectáreas)	Producción (toneladas)	Superficie (hectáreas)	Producción (toneladas)	Superficie (hectáreas)	Producción (toneladas)
A Coruña	130	1.524	170	22.777	9	629
Lugo	4	344	188	14.280	2	171
Ourense	4	372	240	20.311	3	277
Pontevedra	14	1.380	373	32.761	6	737
GALICIA	152	3.620	971	90.129	20	1.814
P. DE ASTURIAS	-	-	142	3.543	-	-
CANTABRIA	-	-	17	805	-	-
Alava	1	50	54	1.346	-	-
Guipúzcoa	5	276	66	1.283	4	220
Vizcaya	-	-	159	3.700	-	-
PAÍS VASCO	6	326	279	6.329	4	220
NAVARRA	-	-	2.059	146.828	-	-
LA RIOJA	-	-	237	18.800	-	-
Huesca	1	166	19	2.280	-	-
Teruel	2	138	5	413	2	69
Zaragoza	-	-	675	-	-	53.600
ARAGON	3	304	699	2.693	2	53.669
Barcelona	30	1.602	230	12.109	40	1.995
Girona	20	659	167	5.930	-	-
Lleida	-	-	134	5.987	32	1.497
Tarragona	8	334	341	14.691	39	1.669
CATALUÑA	58	2.595	872	38.717	111	5.161
BALEARES	85	2.463	231	6.747	51	1.499
Ávila	-	-	14	847	1	40
Burgos	-	-	1	50	-	-
León	-	-	25	1.250	-	-
Palencia	-	-	5	215	-	-
Salamanca	-	-	25	750	3	114
Segovia	-	-	26	1.040	-	-
Soria	-	-	-	-	-	-
Valladolid	-	-	10	380	-	-
Zamora	-	-	5	290	-	-
CASTILLA Y LEÓN	-	-	111	4.822	4	154
MADRID	1	93	48	4.491	5	468
Albacete	-	-	207	16.960	-	-
Ciudad Real	-	-	275	21.500	-	-
Cuenca	-	-	59	1.465	2	19
Guadalajara	-	-	19	345	-	-
Toledo	-	-	574	42.646	-	-
CASTILLA-LA MANCHA	-	-	1.134	82.916	2	19
Alicante	142	12.780	130	5.200	269	32.280
Castellón	92	2.809	372	12.849	80	2.243
Valencia	19	1.155	155	6.368	-	-
C. VALENCIANA	253	16.744	657	24.417	349	34.523
R. DE MURCIA	921	109.133	552	30.194	1.003	89.453
Badajoz	-	-	21.383	1.844.284	-	-
Cáceres	-	-	-	2.707	-	-
EXTREMADURA	-	-	24.090	2.075.704	-	-
Almería	6.900	643.758	1.020	104.620	2.300	260.489
Cádiz	373	11.555	1.145	35.394	178	5.506
Córdoba	-	-	263	9.205	-	-
Granada	1.381	140.922	2.327	195.692	214	20.467
Huelva	10	516	150	7.740	15	774
Jaén	-	-	116	3.481	13	883
Málaga	353	23.777	328	22.037	161	12.178
Sevilla	45	2.700	7.493	727.121	29	1.160
ANDALUCÍA	9.062	823.228	12.842	1.105.290	2.930	301.457
Las Palmas	315	29.666	170	11.613	137	12.943
S.C. de Tenerife	92	7.333	155	10.928	20	1.615
CANARIAS	407	36.999	325	22.541	157	14.558
ESPAÑA	10.948	995.505	45.266	3.664.966	4.638	502.995

SUPERFICIES Y PRODUCCIONES DE CULTIVOS

7.6.28.1. HORTALIZAS DE FRUTO-PIMIENTO:

Serie histórica de superficie, rendimiento, producción, precio, valor

Años	Superficie (miles de hectáreas)	Rendimiento (qm/ha)	Producción (miles de toneladas)	Precio medio percibido por los agricultores (euros/100kg)	Valor (miles de euros)
2007	21,8	485	1.057,5	85,24	901.441
2008	18,7	491	918,1	84,76	778.215
2009	18,9	491	929,3	69,99	650.429
2010	18,0	486	873,0	83,80	731.583
2011	17,6	522	918,5	66,14	607.528
2012	17,4	556	970,3	61,17	593.530
2013	18,1	562	1.016,8	69,17	703.328
2014	18,5	611	1.130,9	65,12	736.418
2015	18,3	604	1.102,5	91,48	1.008.587
2016	19,5	602	1.172,6	83,13	974.815
2017	20,3	627	1.274,3	78,76	1.003.610

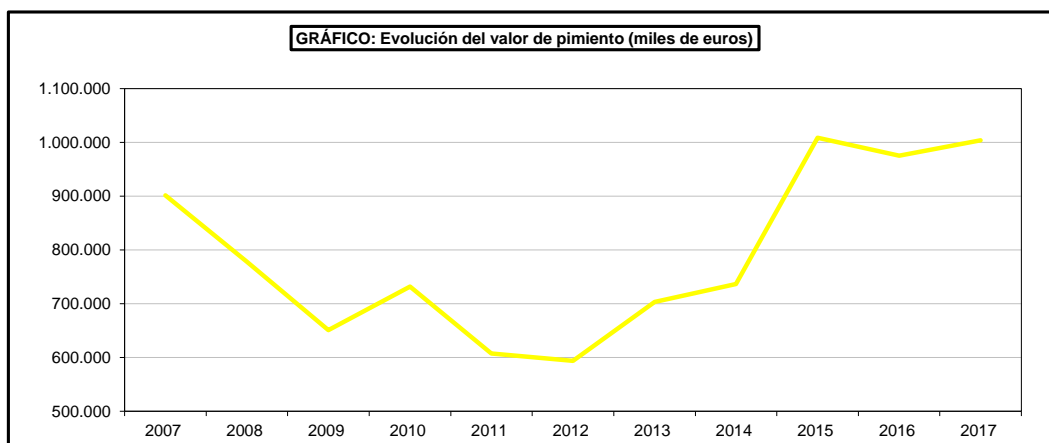
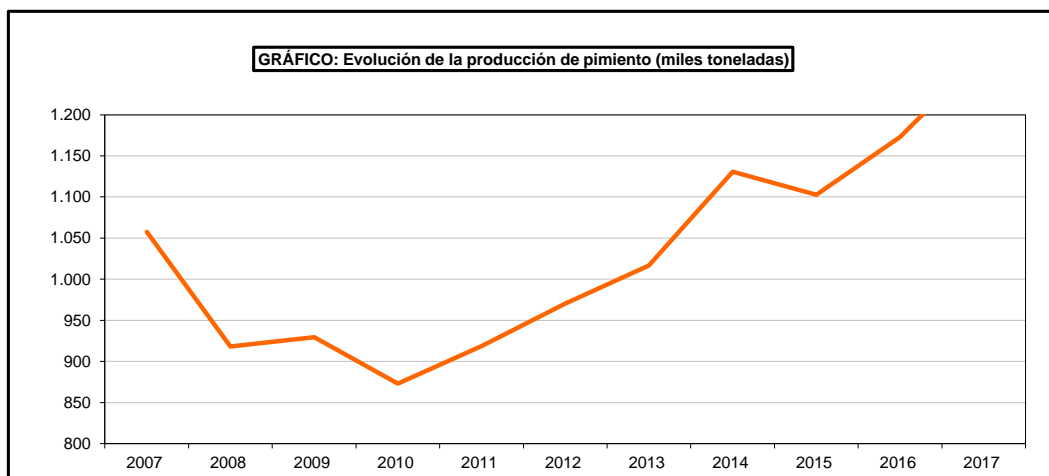
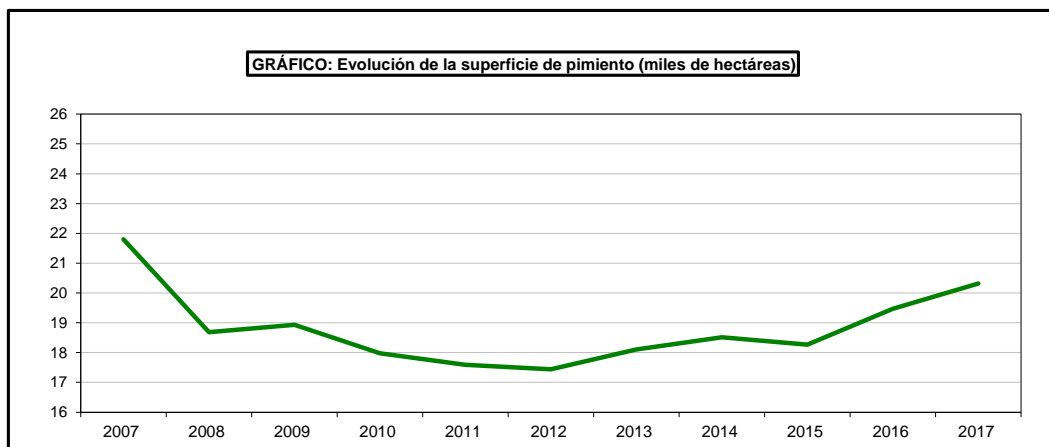

SUPERFICIES Y PRODUCCIONES DE CULTIVOS

7.6.28.2. HORTALIZAS DE FRUTO-PIMIENTO: Análisis provincial de superficie, rendimiento y producción, 2017

Provincias y Comunidades Autónomas	Superficie (hectáreas)				Rendimiento (kg/ha)			Producción (toneladas)
	Secano	Regadío		Total	Secano	Regadío		
		Aire libre	Protegido			Aire libre	Protegido	
A Coruña	-	187	221	408	-	74.250	79.250	31.399
Lugo	-	60	78	138	-	47.630	55.120	7.157
Ourense	-	102	112	214	-	47.630	67.400	12.407
Pontevedra	-	208	229	437	-	49.400	49.400	21.588
GALICIA	-	557	640	1.197	-	57.228	63.555	72.551
P. DE ASTURIAS	42	10	-	52	7.900	14.600	-	478
CANTABRIA	3	-	-	3	12.000	-	-	36
Alava	-	39	6	45	-	13.775	38.000	765
Guipúzcoa	10	19	7	36	7.800	14.950	28.000	558
Vizcaya	83	70	34	187	8.500	17.000	32.000	2.984
PAÍS VASCO	93	128	47	268	8.425	15.713	32.170	4.307
NAVARRA	-	1.090	27	1.117	-	30.345	35.000	34.021
LA RIOJA	-	179	3	182	-	31.000	42.000	5.675
Huesca	-	18	-	18	-	21.000	-	378
Teruel	-	-	-	-	-	-	-	-
Zaragoza	-	154	3	157	-	16.897	47.000	2.743
ARAGÓN	-	172	3	175	-	17.326	47.000	3.121
Barcelona	3	53	25	81	7.060	23.872	45.104	2.414
Girona	-	35	-	35	-	22.803	-	798
Lleida	-	16	-	16	-	19.087	-	305
Tarragona	-	106	27	133	-	21.779	43.511	3.483
CATALUÑA	3	210	52	265	7.060	22.273	44.277	7.000
BALEARES	-	65	31	96	-	20.870	37.000	2.504
Ávila	-	5	-	5	-	22.500	-	113
Burgos	-	2	-	2	-	30.000	-	60
León	-	60	1	61	-	19.500	30.000	1.200
Palencia	-	3	1	4	-	23.500	29.500	100
Salamanca	-	6	-	6	-	18.000	-	108
Segovia	-	6	-	6	-	20.000	-	120
Soria	-	-	-	-	-	-	-	-
Valladolid	-	3	1	4	-	18.000	26.000	80
Zamora	-	33	-	33	-	22.060	-	728
CASTILLA Y LEÓN	-	118	3	121	-	20.534	28.500	2.509
MADRID	-	11	1	12	-	27.000	50.000	347
Albacete	-	176	-	176	-	42.670	-	7.510
Ciudad Real	-	695	-	695	-	40.000	-	27.800
Cuenca	-	19	-	19	-	15.000	-	21.800
Guadalajara	2	14	-	16	8.000	20.000	-	296
Toledo	-	172	-	172	-	29.851	-	5.134
CASTILLA-LA MANCHA	2	1.076	-	1.078	8.000	38.113	-	62.540
Alicante	-	58	291	349	-	29.724	118.412	36.182
Castellón	-	129	11	140	-	23.279	37.545	3.416
Valencia	-	272	86	358	-	47.369	84.920	20.188
C. VALENCIANA	-	459	388	847	-	38.369	108.696	59.786
R. DE MURCIA	-	268	1.257	1.525	-	58.000	128.000	176.440
Badajoz	-	453	12	465	-	41.270	254.084	21.744
Cáceres	-	221	-	221	-	40.000	-	8.840
EXTREMADURA	-	674	12	686	-	40.854	254.084	30.584
Almería	-	50	10.260	10.310	-	23.650	67.565	694.402
Cádiz	2	380	-	382	2.000	72.700	-	27.625
Córdoba	2	216	-	218	3.000	20.000	-	4.320
Granada	-	250	437	687	-	32.412	71.279	39.252
Huelva	-	90	-	90	-	23.000	-	2.070
Jaén	1	86	-	87	10.000	30.000	-	2.590
Málaga	3	200	167	370	6.000	25.000	65.000	15.873
Sevilla	7	285	15	307	7.500	30.500	30.533	9.203
ANDALUCÍA	15	1.557	10.879	12.451	6.033	38.262	67.624	795.335
Las Palmas	3	40	103	146	10.000	47.625	83.883	10.575
S.C. de Tenerife	-	19	79	98	-	30.000	75.000	6.455
CANARIAS	3	59	182	244	10.000	41.949	80.027	17.030
ESPAÑA	161	6.633	13.525	20.319	8.130	37.410	74.185	1.274.264

SUPERFICIES Y PRODUCCIONES DE CULTIVOS

7.6.29.1. HORTALIZAS DE FRUTO-GUINDILLA: Análisis provincial de superficie, rendimiento y producción, 2017

Provincias y Comunidades Autónomas	Superficie (hectáreas)			Total	Rendimiento (kg/ha)			Producción (toneladas)
	Secano	Regadío			Secano	Regadío		
		Aire libre	Protegido			Aire libre	Protegido	
A Coruña	-	-	-	-	-	-	-	-
Lugo	-	-	-	-	-	-	-	-
Ourense	-	-	-	-	-	-	-	-
Pontevedra	-	-	-	-	-	-	-	-
GALICIA	-	-	-	-	-	-	-	-
P. DE ASTURIAS	-	-	-	-	-	-	-	-
CANTABRIA	-	-	-	-	-	-	-	-
Alava	-	3	-	3	-	8.050	-	24
Guipúzcoa	4	13	-	17	5.200	15.600	-	224
Vizcaya	7	5	2	14	4.050	15.000	36.000	175
PAÍS VASCO	11	21	2	34	4.468	14.379	36.000	423
NAVARRA	-	61	5	66	-	28.000	35.000	1.883
LA RIOJA	-	5	-	5	-	10.800	-	54
Huesca	-	-	-	-	-	-	-	-
Teruel	-	-	-	-	-	-	-	-
Zaragoza	-	2	-	2	-	20.952	-	42
ARAGÓN	-	2	-	2	-	20.952	-	42
Barcelona	-	-	-	-	-	-	-	-
Girona	-	5	-	5	-	16.400	-	82
Lleida	-	-	-	-	-	-	-	-
Tarragona	-	6	-	6	-	10.000	-	60
CATALUÑA	-	11	-	11	-	12.909	-	142
BALEARES	-	1	-	1	-	18.000	-	18
Ávila	-	-	-	-	-	-	-	-
Burgos	-	-	-	-	-	-	-	-
León	-	-	-	-	-	-	-	-
Palencia	-	-	-	-	-	-	-	-
Salamanca	-	-	-	-	-	-	-	-
Segovia	-	-	-	-	-	-	-	-
Soria	-	-	-	-	-	-	-	-
Valladolid	-	-	-	-	-	-	-	-
Zamora	-	-	-	-	-	-	-	-
CASTILLA Y LEÓN	-	-	-	-	-	-	-	-
MADRID	-	-	-	-	-	-	-	-
Albacete	-	-	-	-	-	-	-	-
Ciudad Real	-	-	-	-	-	-	-	-
Cuenca	-	-	-	-	-	-	-	-
Guadalajara	-	-	-	-	-	-	-	-
Toledo	-	-	-	-	-	-	-	-
CASTILLA-LA MANCHA	-	-	-	-	-	-	-	-
Alicante	-	-	-	-	-	-	-	-
Castellón	-	-	-	-	-	-	-	-
Valencia	-	-	-	-	-	-	-	-
C. VALENCIANA	-	-	-	-	-	-	-	-
R. DE MURCIA	-	-	-	-	-	-	-	-
Badajoz	-	1	-	1	-	14.000	-	14
Cáceres	-	8	-	8	-	14.000	-	112
EXTREMADURA	-	9	-	9	-	14.000	-	126
Almería	-	-	-	-	-	-	-	-
Cádiz	-	-	-	-	-	-	-	-
Córdoba	-	3	-	3	-	7.500	-	23
Granada	-	21	-	21	-	30.381	-	638
Huelva	-	-	-	-	-	-	-	-
Jaén	-	2	-	2	-	15.000	-	30
Málaga	-	-	-	-	-	-	-	-
Sevilla	-	-	-	-	-	-	-	-
ANDALUCÍA	-	26	-	26	-	26.558	-	691
Las Palmas	-	-	-	-	-	-	-	-
S.C. de Tenerife	-	24	1	25	-	10.000	25.000	265
CANARIAS	-	24	1	25	-	10.000	25.000	265
ESPAÑA	11	160	8	179	4.468	20.765	34.000	3.644

SUPERFICIES Y PRODUCCIONES DE CULTIVOS

7.6.30.1. HORTALIZAS DE FRUTO-FRESA Y FRESÓN: Serie histórica de superficie, rendimiento, producción, precio, valor

Años	Superficie (miles de hectáreas)	Rendimiento (qm/ha)	Producción (miles de toneladas)	Precio medio percibido por los agricultores (euros/100kg)	Valor (miles de euros)
2007	8,1	333	269,1	109,41	294.465
2008	8,1	346	281,2	156,22	439.353
2009	7,0	381	266,8	126,47	337.387
2010	7,6	364	275,4	133,75	368.287
2011	6,9	381	262,9	131,08	344.604
2012	7,6	380	290,8	111,45	324.145
2013	8,0	392	312,5	97,42	304.404
2014	7,8	375	292,1	91,73	267.944
2015	7,3	549	399,2	114,72	457.982
2016	6,9	550	377,6	103,72	391.643
2017	6,8	529	360,4	112,52	405.540

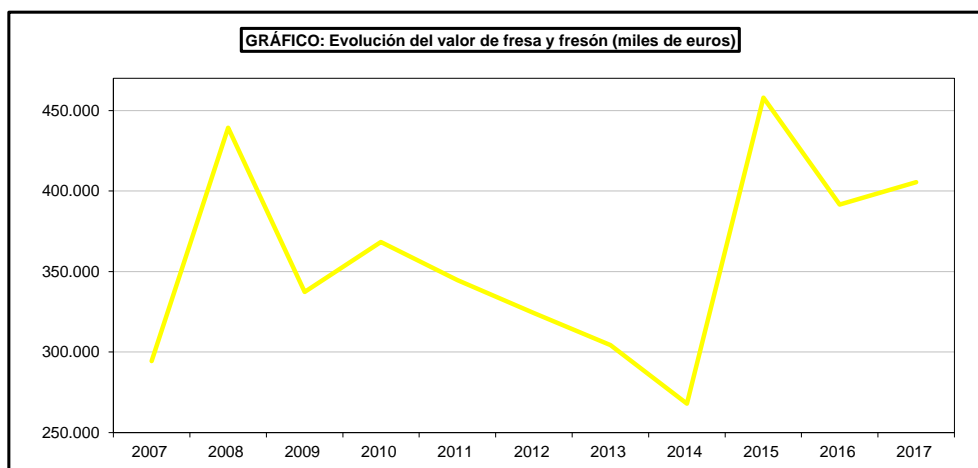
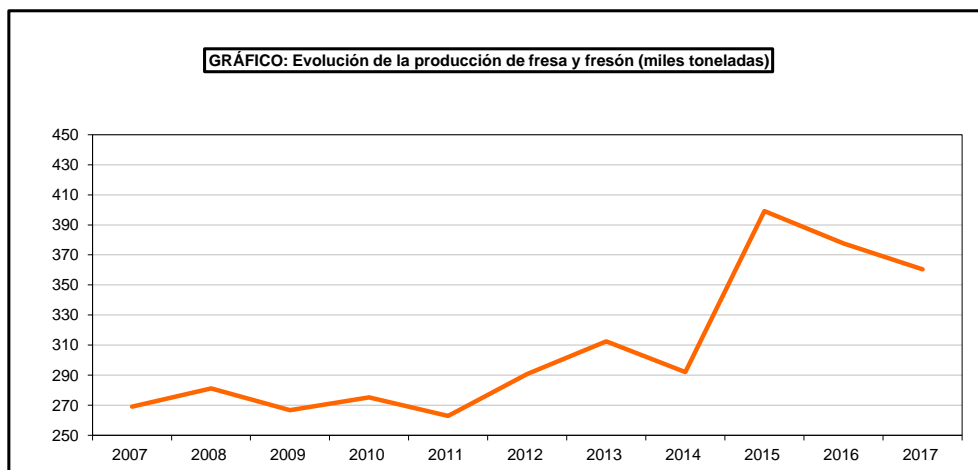
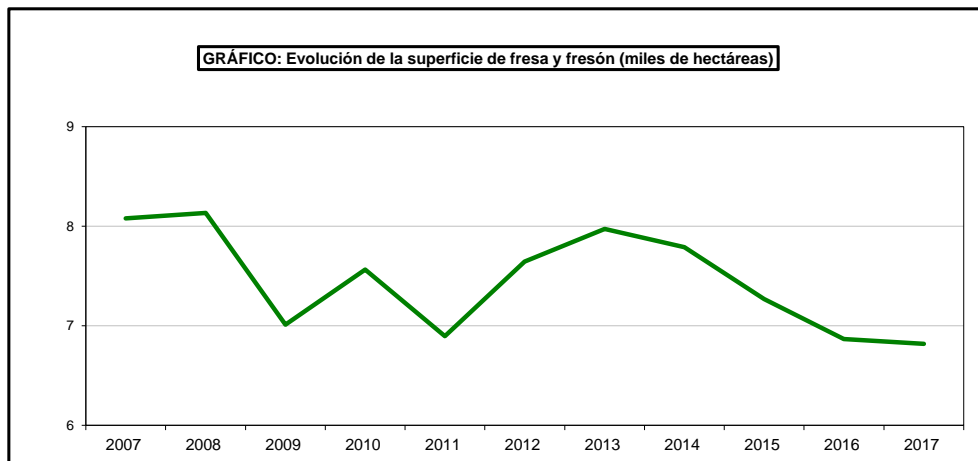

SUPERFICIES Y PRODUCCIONES DE CULTIVOS

7.6.30.2. HORTALIZAS DE FRUTO-FRESA Y FRESÓN: Análisis provincial de superficie, rendimiento y producción, 2017

Provincias y Comunidades Autónomas	Superficie (hectáreas)				Rendimiento (kg/ha)			Producción (toneladas)
	Secano	Regadío		Total	Secano	Regadío		
		Aire libre	Protegido			Aire libre	Protegido	
A Coruña	-	31	38	69	-	19.910	30.580	1.779
Lugo	-	2	5	7	-	18.380	29.000	181
Ourense	-	6	6	12	-	19.220	24.570	263
Pontevedra	-	8	9	17	-	20.330	27.810	413
GALICIA	-	47	58	105	-	19.828	29.392	2.636
P. DE ASTURIAS	3	1	-	4	5.000	9.000	-	24
CANTABRIA	3	-	1	4	10.000	-	17.000	47
Alava	-	2	-	2	-	6.000	-	12
Guipúzcoa	-	-	-	-	-	-	-	-
Vizcaya	2	-	-	2	5.100	-	-	10
PAÍS VASCO	2	2	-	4	5.100	6.000	-	22
NAVARRA	-	1	-	1	-	3.000	-	3
LA RIOJA	-	-	1	1	-	-	4.000	4
Huesca	-	7	-	7	-	24.000	-	168
Teruel	-	-	-	-	-	-	-	-
Zaragoza	-	-	-	-	-	-	-	-
ARAGÓN	-	7	-	7	-	24.000	-	168
Barcelona	-	18	39	57	-	28.000	35.000	1.869
Girona	-	8	24	32	-	25.625	36.000	1.069
Lleida	-	3	-	3	-	10.933	-	33
Tarragona	-	-	2	2	-	-	25.000	50
CATALUÑA	-	29	65	94	-	25.579	35.062	3.021
BALEARES	-	8	2	10	-	9.000	17.900	108
Ávila	-	-	28	28	-	-	15.000	420
Burgos	-	-	-	-	-	-	-	-
León	-	-	-	-	-	-	-	-
Palencia	-	-	-	-	-	-	-	-
Salamanca	-	2	-	2	-	13.000	-	26
Segovia	-	-	42	42	-	-	16.000	672
Soria	-	-	11	11	-	-	30.000	330
Valladolid	-	-	-	-	-	-	-	-
Zamora	-	-	-	-	-	-	-	-
CASTILLA Y LEÓN	-	2	81	83	-	13.000	17.556	1.448
MADRID	-	16	-	16	-	15.000	-	240
Albacete	-	-	-	-	-	-	-	-
Ciudad Real	-	-	-	-	-	-	-	-
Cuenca	-	-	-	-	-	-	-	-
Guadalajara	-	-	-	-	-	-	-	-
Toledo	-	-	-	-	-	-	-	-
CASTILLA-LA MANCHA	-	-	-	-	-	-	-	-
Alicante	-	-	-	-	-	-	-	-
Castellón	-	-	-	-	-	-	-	-
Valencia	-	2	2	4	-	28.000	30.000	116
C. VALENCIANA	-	2	2	4	-	28.000	30.000	116
R. DE MURCIA	-	-	-	-	-	-	-	-
Badajoz	-	1	-	1	-	15.000	-	15
Cáceres	-	-	21	21	-	-	25.000	525
EXTREMADURA	-	1	21	22	-	15.000	25.000	540
Almería	-	-	-	-	-	-	-	-
Cádiz	-	10	2	12	-	28.750	34.500	357
Córdoba	-	-	-	-	-	-	-	-
Granada	-	25	-	25	-	11.264	-	282
Huelva	-	-	6.355	6.355	-	-	54.940	349.143
Jaén	-	4	-	4	-	3.000	-	12
Málaga	-	7	-	7	-	10.500	-	74
Sevilla	4	1	-	5	3.500	37.200	-	186
ANDALUCÍA	4	47	6.357	6.408	3.500	14.719	54.934	350.054
Las Palmas	-	9	23	32	-	22.500	48.609	1.321
S.C. de Tenerife	-	10	14	24	-	15.000	40.000	664
CANARIAS	-	19	37	56	-	18.553	45.352	1.985
ESPAÑA	12	182	6.625	6.819	5.767	18.236	53.877	360.416

SUPERFICIES Y PRODUCCIONES DE CULTIVOS

7.6.31.1. HORTALIZAS DE FLOR-ALCACHOFA:

Serie histórica de superficie, rendimiento, producción, precio, valor

Años	Superficie (miles de hectáreas)	Rendimiento (qm/ha)	Producción (miles de toneladas)	Precio medio percibido por los agricultores (euros/100kg)	Valor (miles de euros)
2007	17,3	131	226,3	59,00	133.506
2008	16,0	127	203,3	47,13	95.816
2009	15,2	128	194,1	51,04	99.068
2010	14,7	113	166,7	85,73	142.879
2011	15,1	120	182,1	66,12	120.418
2012	15,6	125	195,3	59,97	117.147
2013	15,4	130	199,9	44,91	89.795
2014	15,7	136	213,3	47,48	101.255
2015	15,0	136	204,1	65,11	132.897
2016	16,0	141	225,6	66,03	148.974
2017	16,4	136	223,2	66,71	148.863

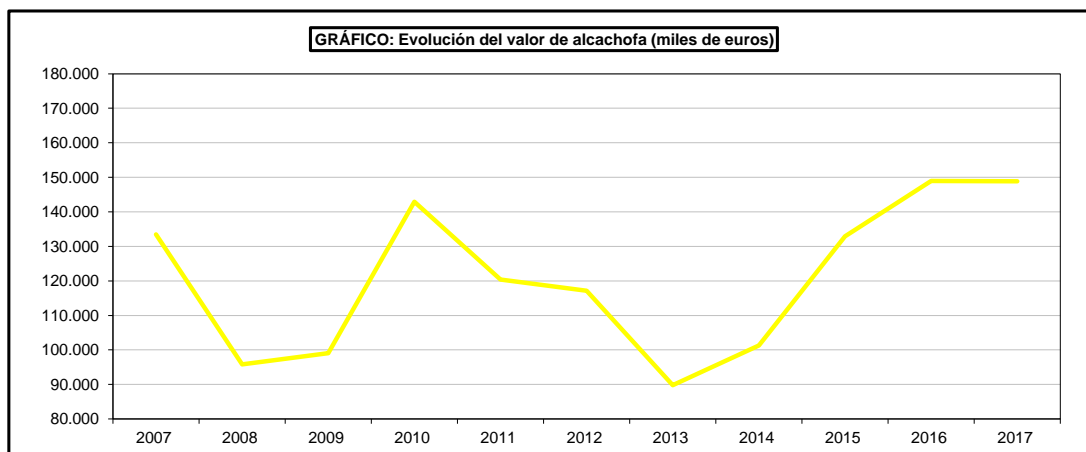
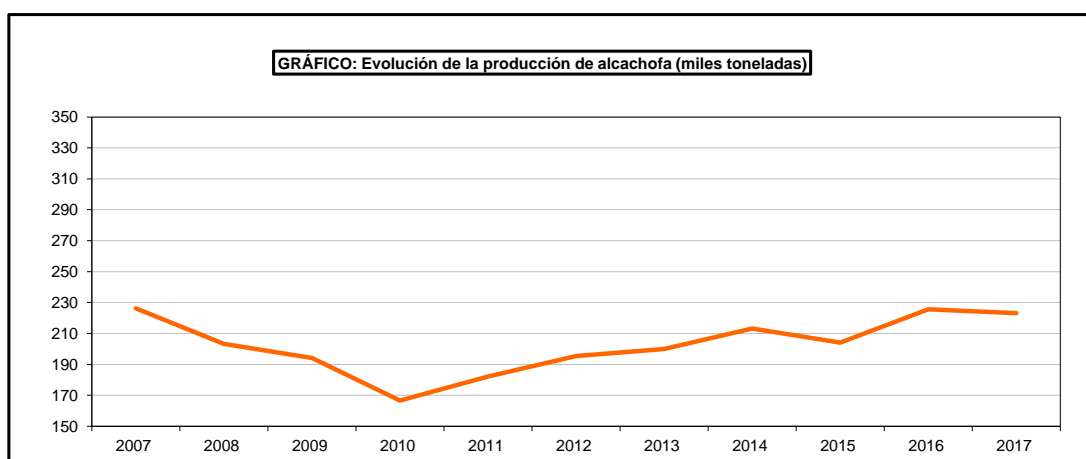
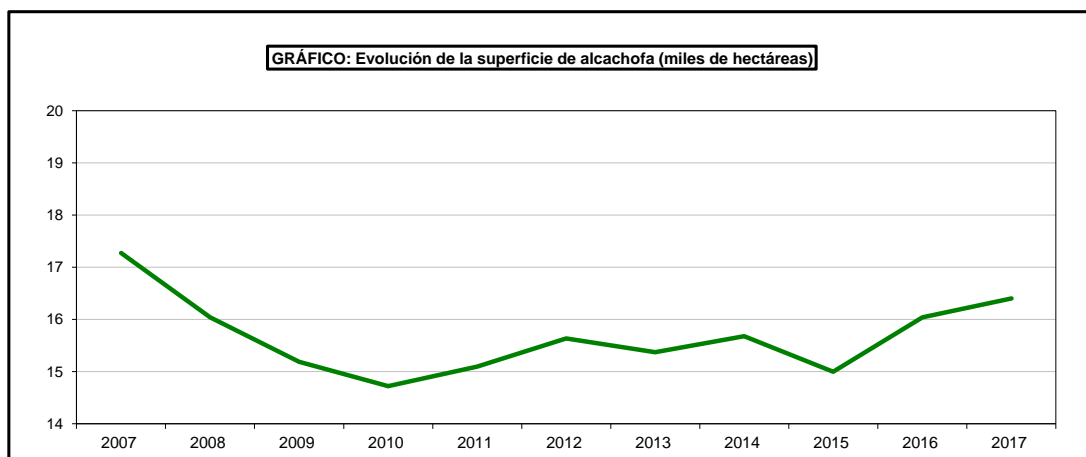

SUPERFICIES Y PRODUCCIONES DE CULTIVOS

7.6.31.2. HORTALIZAS DE FLOR-ALCACHOFA: Análisis provincial de superficie, rendimiento y producción, 2017

Provincias y Comunidades Autónomas	Superficie (hectáreas)				Rendimiento (kg/ha)			Producción (toneladas)
	Secano	Regadío		Total	Secano	Regadío		
		Aire libre	Protegido			Aire libre	Protegido	
A Coruña	-	-	-	-	-	-	-	-
Lugo	-	-	-	-	-	-	-	-
Ourense	-	-	-	-	-	-	-	-
Pontevedra	-	-	-	-	-	-	-	-
GALICIA	-	-	-	-	-	-	-	-
P. DE ASTURIAS	1	-	-	1	10.000	-	-	10
CANTABRIA	-	-	-	-	-	-	-	-
Alava	-	1	-	1	-	11.500	-	12
Guipúzcoa	-	-	-	-	-	-	-	-
Vizcaya	-	-	-	-	-	-	-	-
PAÍS VASCO	-	1	-	1	-	11.500	-	12
NAVARRA	-	1.269	-	1.269	-	12.996	-	16.492
LA RIOJA	-	175	-	175	-	13.800	-	2.415
Huesca	-	2	-	2	-	19.000	-	38
Teruel	-	3	-	3	-	12.000	-	36
Zaragoza	1	33	-	34	8.275	24.984	-	833
ARAGÓN	1	38	-	39	8.275	23.644	-	907
Barcelona	3	350	-	353	7.383	15.971	-	5.612
Girona	-	15	-	15	-	10.133	-	152
Lleida	-	8	-	8	-	11.158	-	89
Tarragona	1	414	-	415	3.000	14.982	-	6.206
CATALUÑA	4	787	-	791	6.287	15.291	-	12.059
BALEARES	-	61	-	61	-	14.300	-	872
Ávila	-	-	-	-	-	-	-	-
Burgos	-	-	-	-	-	-	-	-
León	-	2	-	2	-	15.000	-	30
Palencia	-	1	-	1	-	10.000	-	10
Salamanca	-	-	-	-	-	-	-	-
Segovia	-	3	-	3	-	10.000	-	30
Soria	-	7	-	7	-	4.500	-	32
Valladolid	-	2	-	2	-	13.000	-	26
Zamora	-	-	-	-	-	-	-	-
CASTILLA Y LEÓN	-	15	-	15	-	8.500	-	128
MADRID	-	28	-	28	-	13.000	-	364
Albacete	-	300	-	300	-	13.000	-	3.900
Ciudad Real	-	4	-	4	-	10.000	-	40
Cuenca	-	-	-	-	-	-	-	-
Guadalajara	-	32	-	32	-	14.000	-	448
Toledo	-	5	-	5	-	10.000	-	50
CASTILLA-LA MANCHA	-	341	-	341	-	13.015	-	4.438
Alicante	-	2.200	-	2.200	-	13.000	-	28.600
Castellón	-	1.055	-	1.055	-	14.345	-	15.134
Valencia	-	1.110	-	1.110	-	16.549	-	18.369
C. VALENCIANA	-	4.365	-	4.365	-	14.228	-	62.103
R. DE MURCIA	-	7.540	-	7.540	-	13.400	-	101.036
Badajoz	-	2	-	2	-	13.000	-	26
Cáceres	-	-	-	-	-	-	-	-
EXTREMADURA	-	2	-	2	-	13.000	-	26
Almería	-	211	-	211	-	11.353	-	2.396
Cádiz	8	162	-	170	-	18.240	-	3.100
Córdoba	-	81	-	81	-	13.500	-	1.094
Granada	-	783	-	783	-	11.588	-	9.073
Huelva	-	5	-	5	-	39.000	-	195
Jaén	8	32	-	40	5.000	15.000	-	520
Málaga	14	261	-	275	5.000	17.125	-	4.540
Sevilla	46	152	-	198	750	8.439	-	1.317
ANDALUCÍA	76	1.687	-	1.763	1.901	13.008	-	22.235
Las Palmas	-	2	-	2	-	15.000	-	30
S.C. de Tenerife	9	1	-	10	2.000	10.000	-	23
CANARIAS	9	3	-	12	2.000	13.333	-	53
ESPAÑA	91	16.312	-	16.403	2.263	13.659	-	223.150

SUPERFICIES Y PRODUCCIONES DE CULTIVOS

7.6.32.1. HORTALIZAS DE FLOR-COLIFLOR:

Serie histórica de superficie, rendimiento, producción, precio , precio, valor

Años	Superficie (miles de hectáreas)	Rendimiento (qm/ha)	Producción (miles de toneladas)	Precio medio percibido por los agricultores (euros/100kg)	Valor (miles de euros)
2007	24,8	178	440,3	43,99	193.668
2008	23,9	181	431,9	37,50	161.967
2009 (*)	7,0	225	156,9	40,28	63.214
2010	6,8	222	151,6	54,71	82.926
2011	6,8	218	147,3	32,53	47.917
2012	6,6	221	145,3	41,37	60.097
2013	6,4	229	146,7	51,25	75.196
2014	6,6	229	151,7	38,41	58.249
2015	6,7	238	158,3	37,87	59.963
2016	7,0	230	161,4	48,60	78.452
2017	6,5	228	147,3	49,34	72.693

(*) A partir del 2009 los datos excluyen al Brocoli

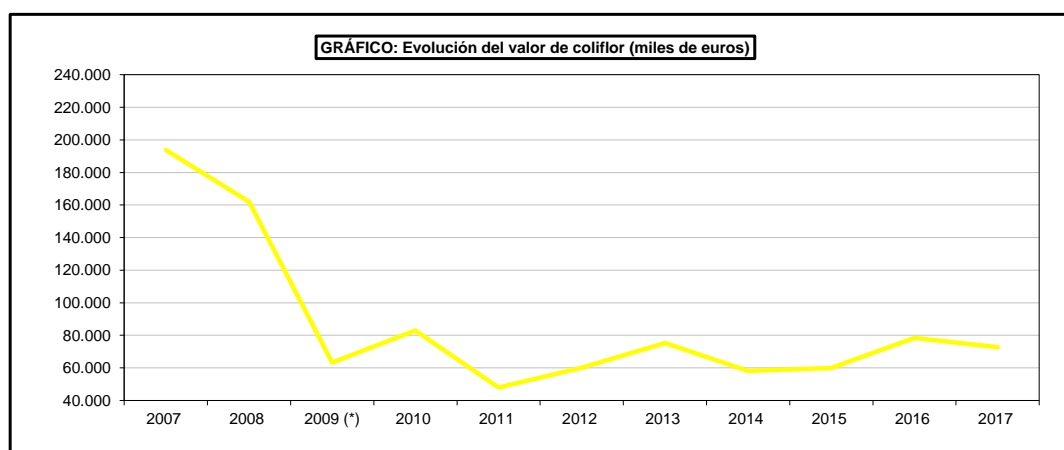
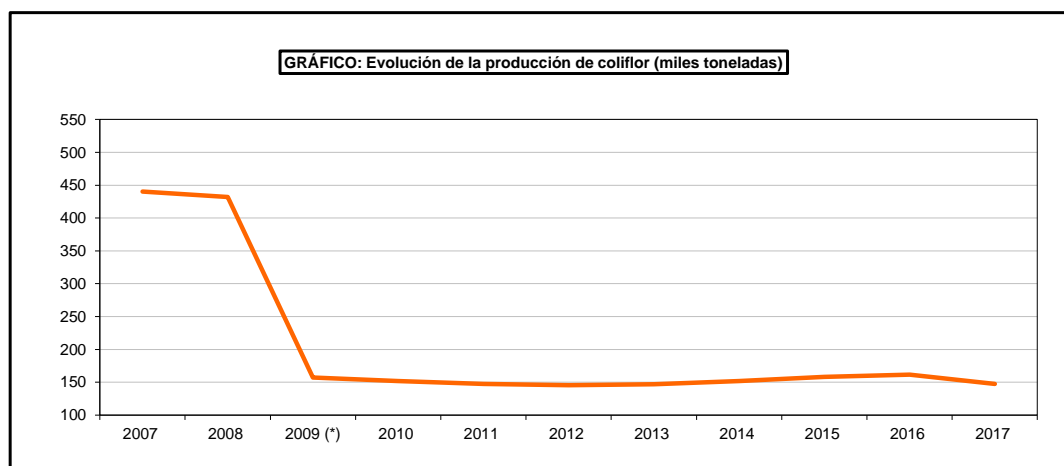
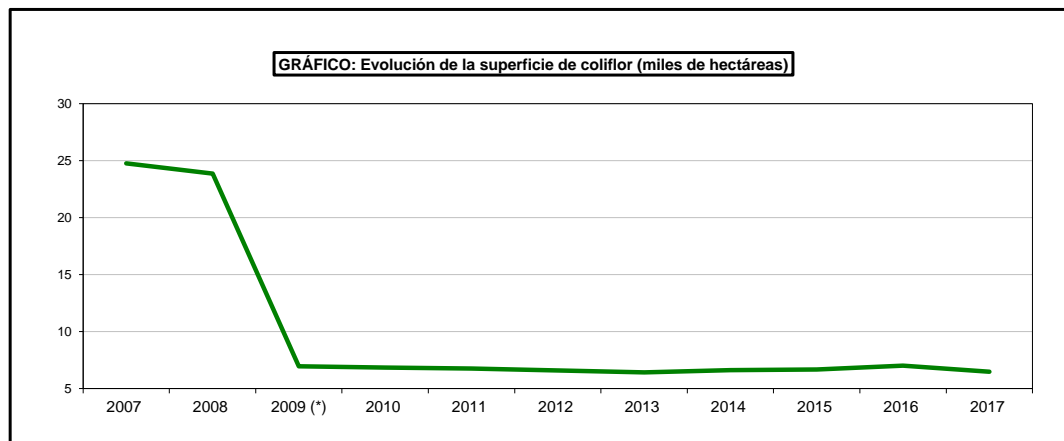

SUPERFICIES Y PRODUCCIONES DE CULTIVOS

7.6.32.2. HORTALIZAS DE FLOR-COLIFLOR: Análisis provincial de superficie, rendimiento y producción, 2017

Provincias y Comunidades Autónomas	Superficie (hectáreas)				Rendimiento (kg/ha)			Producción (toneladas)
	Secano	Regadío		Total	Secano	Regadío		
		Aire libre	Protegido			Aire libre	Protegido	
A Coruña	33	3	-	36	24.080	25.610	-	871
Lugo	6	1	-	7	23.680	38.500	-	180
Ourense	5	1	-	6	14.600	21.000	-	94
Pontevedra	41	4	-	45	-	14.600	14.600	657
GALICIA	85	9	-	94	11.879	21.637	-	1.802
P. DE ASTURIAS	1	-	-	1	15.000	-	-	15
CANTABRIA	-	-	-	-	-	-	-	-
Alava	-	8	-	8	-	24.000	-	192
Guipúzcoa	15	-	-	15	15.533	-	-	233
Vizcaya	6	7	-	13	14.900	23.750	-	256
PAÍS VASCO	21	15	-	36	15.352	23.883	-	681
NAVARRA	-	1.220	-	1.220	-	22.512	-	27.465
LA RIOJA	-	373	-	373	-	25.000	-	9.325
Huesca	-	3	-	3	-	25.000	-	75
Teruel	-	-	-	-	-	-	-	-
Zaragoza	-	194	-	194	-	21.699	-	4.209
ARAGÓN	-	197	-	197	-	21.749	-	4.284
Barcelona	-	96	-	96	-	19.088	-	1.832
Girona	-	29	-	29	-	23.497	-	681
Lleida	-	36	-	36	-	20.664	-	744
Tarragona	-	260	-	260	-	19.981	-	5.195
CATALUÑA	-	421	-	421	-	20.078	-	8.452
BALEARES	-	45	-	45	-	15.430	-	694
Ávila	-	-	-	-	-	-	-	-
Burgos	-	14	-	14	-	25.000	-	350
León	-	6	-	6	-	35.000	-	210
Palencia	-	2	-	2	-	18.000	-	36
Salamanca	-	7	-	7	-	24.000	-	168
Segovia	-	7	-	7	-	30.000	-	210
Soria	-	3	-	3	-	20.000	-	60
Valladolid	-	2	-	2	-	20.000	-	40
Zamora	-	-	-	-	-	-	-	-
CASTILLA Y LEÓN	-	41	-	41	-	26.195	-	1.074
MADRID	-	6	-	6	-	19.000	-	114
Albacete	-	125	-	125	-	21.000	-	2.625
Ciudad Real	-	53	-	53	-	30.000	-	1.590
Cuenca	-	-	-	-	-	-	-	-
Guadalajara	-	-	-	-	-	-	-	-
Toledo	-	54	-	54	-	26.500	-	1.431
CASTILLA-LA MANCHA	-	232	-	232	-	24.336	-	5.646
Alicante	-	340	-	340	-	25.000	-	8.500
Castellón	-	409	-	409	-	23.000	-	9.407
Valencia	-	512	-	512	-	25.200	-	12.902
C. VALENCIANA	-	1.261	-	1.261	-	24.433	-	30.809
R. DE MURCIA	-	958	-	958	-	17.700	-	16.957
Badajoz	-	40	-	40	-	23.000	-	920
Cáceres	-	-	-	-	-	-	-	-
EXTREMADURA	-	40	-	40	-	23.000	-	920
Almería	-	131	-	131	-	24.061	-	3.152
Cádiz	3	268	-	271	1.000	26.770	-	7.175
Córdoba	-	76	-	76	-	25.000	-	1.900
Granada	1	688	-	689	-	26.336	-	18.119
Huelva	-	5	-	5	-	23.000	-	115
Jaén	-	20	-	20	-	13.000	-	260
Málaga	-	80	-	80	-	27.000	-	2.160
Sevilla	-	84	-	84	-	19.210	-	1.614
ANDALUCÍA	4	1.352	-	1.356	750	25.513	-	34.495
Las Palmas	-	65	-	65	-	24.785	-	1.611
S.C. de Tenerife	-	117	2	119	-	25.000	35.000	2.986
CANARIAS	-	182	2	184	-	24.923	35.000	4.597
ESPAÑA	111	6.352	2	6.465	12.163	22.879	35.000	147.330

SUPERFICIES Y PRODUCCIONES DE CULTIVOS

7.6.32.3. HORTALIZAS DE FLOR-BROCOLI: Análisis provincial de superficie, rendimiento y producción, 2017

Provincias y Comunidades Autónomas	Superficie (hectáreas)				Rendimiento (kg/ha)			Producción (toneladas)
	Secano	Regadío		Total	Secano	Regadío		
		Aire libre	Protegido			Aire libre	Protegido	
A Coruña	-	-	-	-	-	-	-	-
Lugo	-	-	-	-	-	-	-	-
Ourense	-	-	-	-	-	-	-	-
Pontevedra	-	-	-	-	-	-	-	-
GALICIA	-	-	-	-	-	-	-	-
P. DE ASTURIAS	1	-	-	1	14.000	-	-	14
CANTABRIA	-	-	-	-	-	-	-	-
Alava	-	49	-	49	-	15.000	-	735
Guipúzcoa	-	-	-	-	-	-	-	-
Vizcaya	-	-	-	-	-	-	-	-
PAÍS VASCO	-	49	-	49	-	15.000	-	735
NAVARRA	-	5.750	-	5.750	-	13.373	-	76.894
LA RIOJA	-	201	-	201	-	14.200	-	2.854
Huesca	-	25	-	25	-	20.000	-	500
Teruel	-	2	-	2	-	13.000	-	26
Zaragoza	11	1.867	-	1.878	12.745	17.500	-	32.811
ARAGÓN	11	1.894	-	1.905	12.745	17.528	-	33.337
Barcelona	-	14	-	14	-	15.801	-	221
Girona	-	9	-	9	-	23.667	-	213
Lleida	-	-	-	-	-	-	-	-
Tarragona	-	30	-	30	-	20.000	-	600
CATALUÑA	-	53	-	53	-	19.514	-	1.034
BALEARES	-	29	-	29	-	17.300	-	502
Ávila	-	-	-	-	-	-	-	-
Burgos	-	13	-	13	-	17.000	-	221
León	-	14	-	14	-	15.000	-	210
Palencia	-	2	-	2	-	2.500	-	5
Salamanca	-	-	-	-	-	-	-	-
Segovia	-	6	-	6	-	18.000	-	108
Soria	-	6	-	6	-	12.000	-	72
Valladolid	-	-	-	-	-	-	-	-
Zamora	-	-	-	-	-	-	-	-
CASTILLA Y LEÓN	-	41	-	41	-	15.024	-	616
MADRID	-	-	1	1	-	-	15.000	15
Albacete	-	2.500	-	2.500	-	15.000	-	37.500
Ciudad Real	-	183	-	183	-	12.650	-	2.315
Cuenca	-	25	-	25	-	-	-	-
Guadalajara	-	6	-	6	-	17.000	-	102
Toledo	-	47	-	47	-	9.000	-	423
CASTILLA-LA MANCHA	-	2.761	-	2.761	-	14.611	-	40.340
Alicante	-	2.150	-	2.150	-	23.000	-	49.450
Castellón	-	81	-	81	-	19.951	-	1.616
Valencia	-	-	-	-	-	-	-	-
C. VALENCIANA	-	2.231	-	2.231	-	22.889	-	51.066
R. DE MURCIA	-	12.068	-	12.068	-	16.900	-	203.949
Badajoz	-	5.125	-	5.125	-	13.215	-	67.727
Cáceres	-	10	-	10	-	13.000	-	130
EXTREMADURA	-	5.135	-	5.135	-	13.215	-	67.857
Almería	-	570	-	570	-	25.329	-	14.437
Cádiz	-	330	-	330	-	49.300	-	16.266
Córdoba	-	-	-	-	-	-	-	-
Granada	-	1.688	-	1.688	-	18.040	-	30.452
Huelva	-	-	-	-	-	-	-	-
Jaén	-	-	-	-	-	-	-	-
Málaga	-	-	-	-	-	-	-	-
Sevilla	-	54	-	54	-	20.000	-	1.080
ANDALUCÍA	-	2.642	-	2.642	-	23.557	-	62.235
Las Palmas	-	-	-	-	-	-	-	-
S.C. de Tenerife	-	-	-	-	-	-	-	-
CANARIAS	-	-	-	-	-	-	-	-
ESPAÑA	12	32.854	1	32.867	12.850	16.475	15.000	541.448

SUPERFICIES Y PRODUCCIONES DE CULTIVOS

7.6.33.1. HORTALIZAS DE RAÍCES Y BULBOS-AJO: Serie histórica de superficie, rendimiento, producción, precio, valor

Años	Superficie (miles de ha)	Rendimiento (qm/ha)	Producción (miles de t)	Precio medio percibido por los agricultores (euros/100kg)	Valor (miles de euros)
2007	16,7	90,9	151,7	131,92	200.088
2008	15,5	86,4	133,6	126,03	168.389
2009	15,9	97,1	154,6	120,55	186.355
2010	14,9	92,0	136,6	169,40	231.334
2011	15,8	89,4	140,8	187,91	264.506
2012	17,5	88,2	154,4	134,16	207.093
2013	20,2	93,5	188,8	117,39	221.679
2014	21,0	84,6	177,4	93,83	166.480
2015	20,0	89,2	178,4	135,69	242.093
2016	24,3	86,3	209,8	201,30	422.317
2017	26,6	103,2	274,7	148,92	409.101

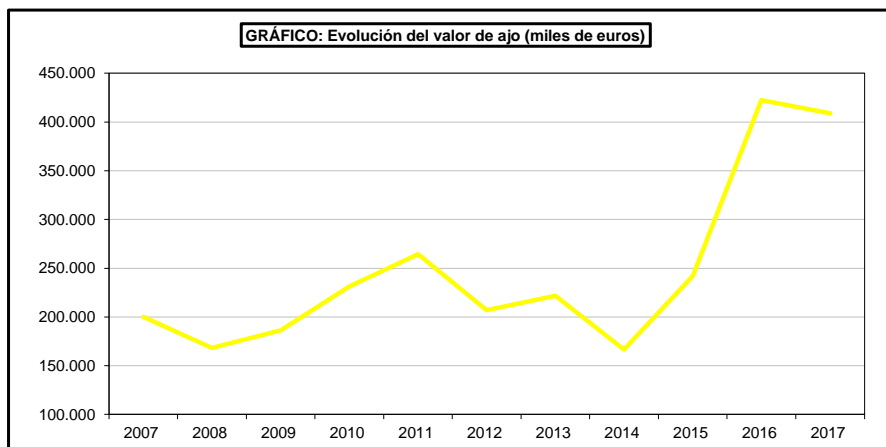
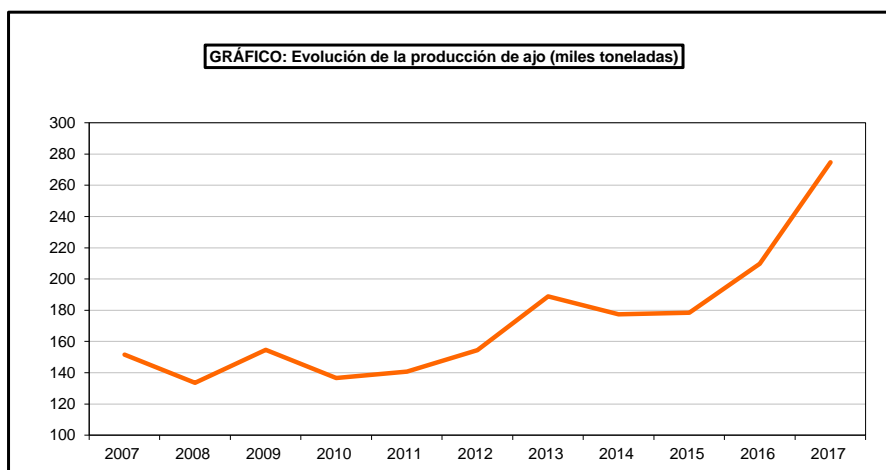
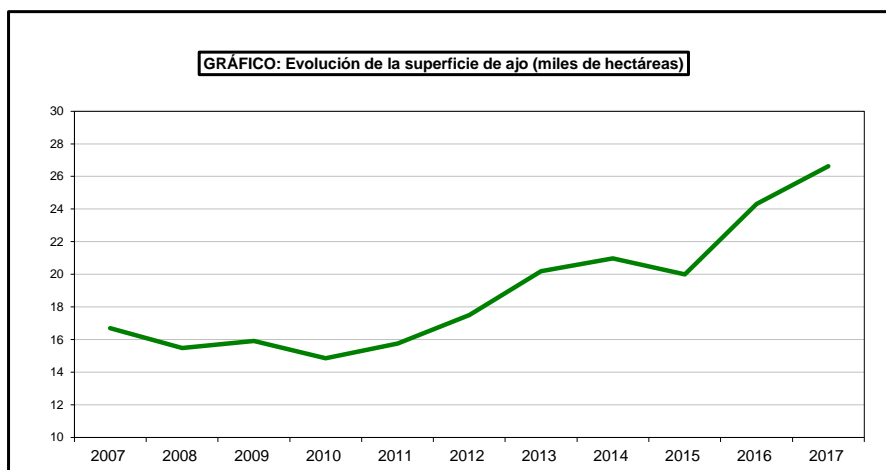

SUPERFICIES Y PRODUCCIONES DE CULTIVOS

7.6.33.2. HORTALIZAS DE RAÍCES Y BULBOS-AJO: Análisis provincial de superficie, rendimiento y producción, 2017

Provincias y Comunidades Autónomas	Superficie (hectáreas)				Rendimiento (kg/ha)			Producción (toneladas)
	Secano	Regadío		Total	Secano	Regadío		
		Aire libre	Protegido			Aire libre	Protegido	
A Coruña	5	7	-	12	3.180	4.990	-	51
Lugo	3	5	-	8	3.350	4.380	-	32
Ourense	7	10	-	17	4.050	5.090	-	79
Pontevedra	-	-	-	-	-	-	-	-
GALICIA	15	22	-	37	3.620	4.897	-	162
P. DE ASTURIAS	8	-	-	8	7.000	-	-	56
CANTABRIA	-	-	-	-	-	-	-	-
Alava	-	9	-	9	-	7.500	-	68
Guipúzcoa	12	-	-	12	6.700	-	-	80
Vizcaya	19	6	-	25	6.050	10.950	-	181
PAÍS VASCO	31	15	-	46	6.302	8.880	-	329
NAVARRA	-	5	-	5	-	10.400	-	52
LA RIOJA	-	8	-	8	-	5.000	-	40
Huesca	-	-	-	-	-	-	-	-
Teruel	-	-	-	-	-	-	-	-
Zaragoza	1	40	-	41	7.700	8.883	-	360
ARAGÓN	1	40	-	41	7.700	8.883	-	360
Barcelona	1	41	-	42	7.800	12.941	-	538
Girona	-	22	-	22	-	16.164	-	356
Lleida	-	10	-	10	-	7.970	-	80
Tarragona	-	16	-	16	-	10.666	-	171
CATALUÑA	1	89	-	90	7.800	12.770	-	1.145
BALEARES	2	21	-	23	1.500	10.900	-	232
Ávila	12	1	-	13	4.200	8.500	-	59
Burgos	6	8	-	14	5.000	9.000	-	102
León	-	16	-	16	-	10.500	-	168
Palencia	13	21	-	34	5.000	10.000	-	275
Salamanca	-	7	-	7	-	8.000	-	56
Segovia	-	340	-	340	-	10.000	-	3.400
Soria	1	26	-	27	3.000	8.000	-	211
Valladolid	-	1.350	-	1.350	-	12.000	-	16.200
Zamora	99	132	-	231	6.500	8.000	-	1.700
CASTILLA Y LEÓN	131	1.901	-	2.032	6.045	11.246	-	22.171
MADRID	-	750	-	750	-	14.000	-	10.500
Albacete	-	8.000	-	8.000	-	11.000	-	88.000
Ciudad Real	-	4.625	-	4.625	-	7.065	-	32.676
Cuenca	1.936	2.276	-	4.212	5.670	10.555	-	35.000
Guadalajara	1	35	-	36	2.500	9.000	-	317
Toledo	28	300	-	328	2.250	9.500	-	2.913
CASTILLA-LA MANCHA	1.965	15.236	-	17.201	5.620	9.705	-	158.906
Alicante	-	15	-	15	-	8.000	-	120
Castellón	-	-	-	-	-	-	-	-
Valencia	-	-	-	-	-	-	-	-
C. VALENCIANA	-	15	-	15	-	8.000	-	120
R. DE MURCIA	-	94	-	94	-	9.000	-	846
Badajoz	-	405	-	405	-	13.800	-	5.589
Cáceres	-	-	-	-	-	-	-	-
EXTREMADURA	-	405	-	405	-	13.800	-	5.589
Almería	-	31	-	31	-	8.923	-	277
Cádiz	3	77	-	80	1.000	15.910	-	1.225
Córdoba	53	2.477	-	2.530	4.000	12.500	-	31.174
Granada	-	918	-	918	-	11.392	-	10.457
Huelva	-	3	-	3	-	9.000	-	27
Jaén	12	403	-	415	12.000	18.500	-	7.600
Málaga	27	654	-	681	5.000	11.000	-	7.329
Sevilla	82	1.039	-	1.121	1.500	14.811	-	15.512
ANDALUCÍA	177	5.602	-	5.779	3.486	13.029	-	73.601
Las Palmas	8	19	-	27	7.800	10.447	-	261
S.C. de Tenerife	2	67	-	69	2.000	5.000	-	342
CANARIAS	10	86	-	96	6.640	6.203	-	603
ESPAÑA	2.341	24.289	-	26.630	5.486	10.781	-	274.712

SUPERFICIES Y PRODUCCIONES DE CULTIVOS

7.6.34.1. HORTALIZAS DE RAÍCES Y BULBOS-CEBOLLA: Serie histórica de superficie, rendimiento, producción, precio, valor

Años	Superficie (miles de hectáreas)	Rendimiento (qm/ha)	Producción (miles de toneladas)	Precio medio percibido por los agricultores (euros/100kg)	Valor (miles de euros)
2007	22,3	530	1.184,3	24,50	290.141
2008	20,9	509	1.062,5	16,36	173.831
2009	23,9	527	1.256,3	13,93	175.001
2010	22,5	492	1.105,1	24,78	273.851
2011	24,5	533	1.307,5	17,49	228.687
2012	22,9	512	1.169,7	20,13	235.465
2013	22,0	552	1.214,5	26,26	318.928
2014	25,0	546	1.364,1	18,05	246.223
2015	23,5	524	1.229,8	25,55	314.225
2016	25,0	554	1.384,1	19,40	268.515
2017	24,8	525	1.299,5	19,68	255.748

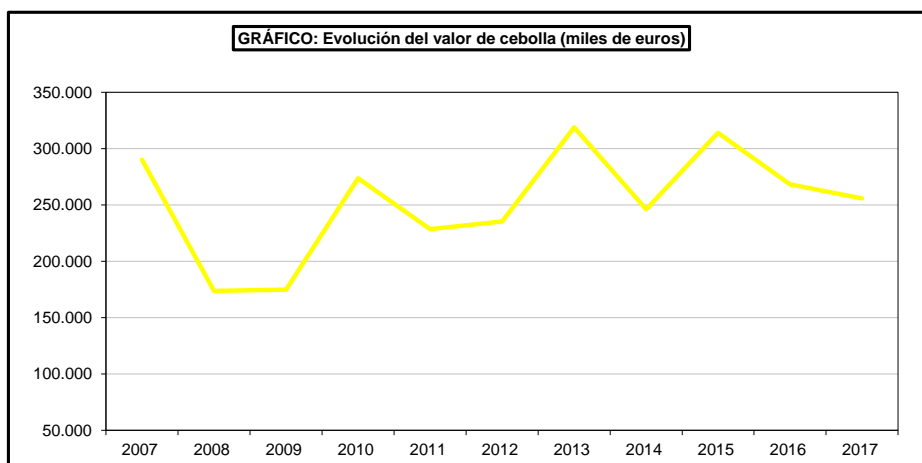
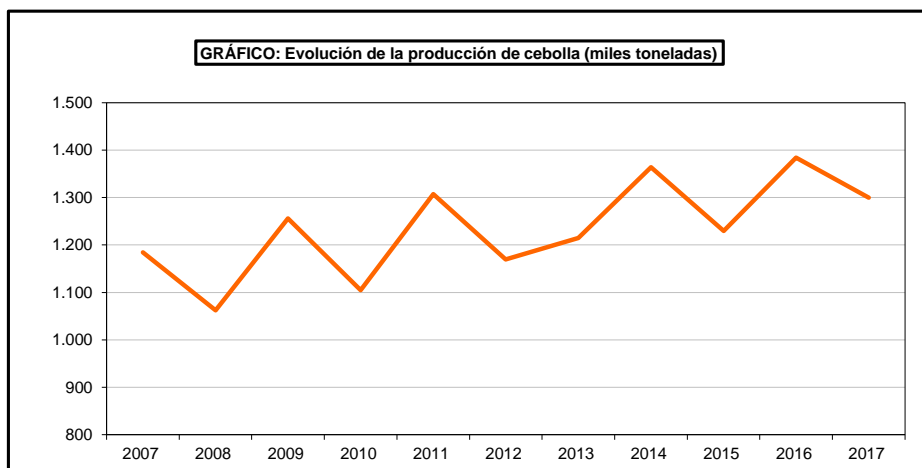
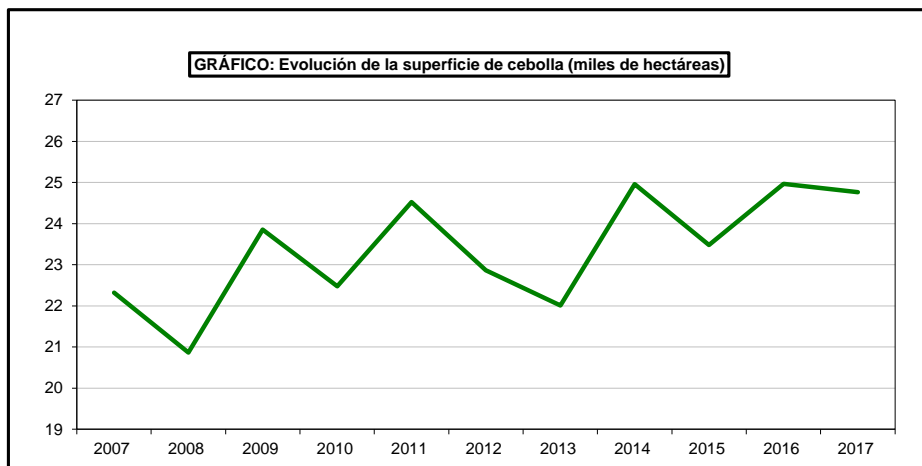

SUPERFICIES Y PRODUCCIONES DE CULTIVOS

7.6.34.2. HORTALIZAS DE RAÍCES Y BULBOS-CEBOLLA: Serie histórica de superficie y producción según variedades

Años	Cebolla babosa		Cebolla medio grano o Liria		Cebolla grano o valenciana		Otras cebollas	
	Superficie (miles de hectáreas)	Producción (miles de toneladas)	Superficie (miles de hectáreas)	Producción (miles de toneladas)	Superficie (miles de hectáreas)	Producción (miles de toneladas)	Superficie (miles de hectáreas)	Producción (miles de toneladas)
2007	3,7	166,5	1,3	59,4	11,5	722,9	5,8	235,5
2008	3,3	135,8	6,9	450,0	4,8	243,4	5,9	233,4
2009	4,1	208,2	2,0	123,9	11,1	639,7	6,6	284,5
2010	4,1	193,4	1,9	95,0	11,3	602,7	5,2	214,0
2011	4,5	207,9	1,9	92,3	13,1	804,9	5,1	202,3
2012	3,2	140,3	1,3	70,8	10,2	582,3	8,2	376,3
2013	4,6	233,9	1,7	99,6	7,4	468,8	8,3	412,3
2014	5,0	263,2	2,4	128,9	9,3	613,8	8,3	358,9
2015	5,0	260,2	2,5	132,6	8,1	486,5	7,8	350,5
2016	5,4	267,0	2,7	140,2	8,2	541,1	8,7	435,8
2017	4,1	259,0	3,9	153,1	9,3	484,2	7,5	403,3

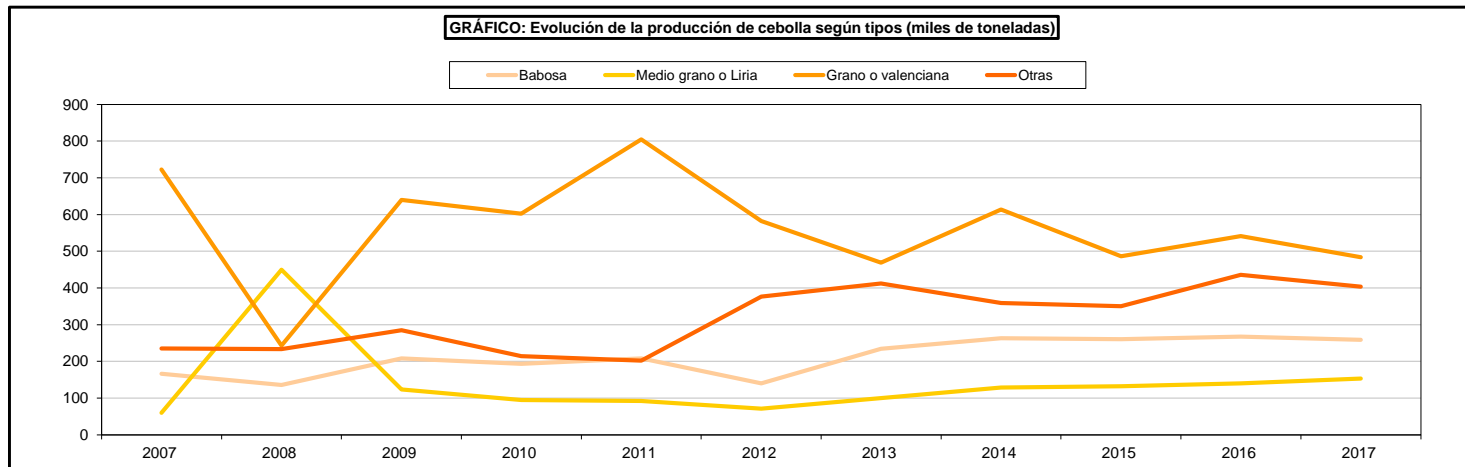
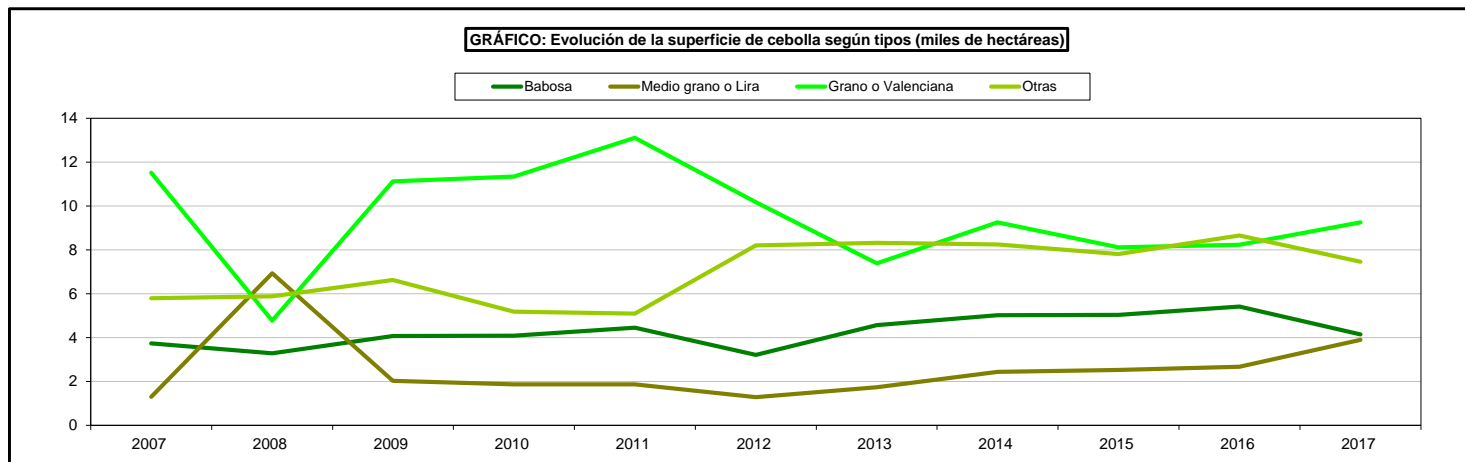

SUPERFICIES Y PRODUCCIONES DE CULTIVOS

7.6.34.3. HORTALIZAS DE RAÍCES Y BULBOS-CEBOLLA: Análisis provincial de superficie, rendimiento y producción, 2017

Provincias y Comunidades Autónomas	Superficie (hectáreas)			Rendimiento (kg/ha)			Producción (toneladas)	
	Secano	Regadío		Total	Secano	Regadío		
		Aire libre	Protegido			Aire libre		Protegido
A Coruña	-	364	-	364	-	19.120	-	6.960
Lugo	-	208	-	208	-	30.100	-	6.261
Ourense	-	319	-	319	-	28.230	-	9.005
Pontevedra	-	364	-	364	-	22.250	-	8.099
GALICIA	-	1.255	-	1.255	-	24.163	-	30.325
P. DE ASTURIAS	160	21	-	181	10.000	20.000	-	2.020
CANTABRIA	4	-	-	4	12.000	-	-	48
Alava	-	18	-	18	-	25.000	-	450
Guipúzcoa	14	6	-	20	15.700	24.950	-	370
Vizcaya	26	14	-	40	13.500	29.300	-	761
PAÍS VASCO	40	38	-	78	14.270	26.576	-	1.581
NAVARRA	-	294	-	294	-	54.626	-	16.060
LA RIOJA	-	65	-	65	-	43.000	-	2.795
Huesca	-	315	-	315	-	68.000	-	21.420
Teruel	2	26	-	28	12.050	22.996	-	622
Zaragoza	5	1.331	-	1.336	12.050	59.300	-	78.988
ARAGÓN	7	1.672	-	1.679	12.050	60.375	-	101.030
Barcelona	36	265	-	301	8.700	33.246	-	9.123
Girona	11	120	-	131	8.973	37.775	-	4.632
Lleida	-	408	-	408	-	40.792	-	16.643
Tarragona	22	269	-	291	5.000	29.993	-	8.178
CATALUÑA	69	1.062	-	1.131	7.564	35.833	-	38.576
BALEARES	-	115	-	115	-	29.960	-	3.445
Ávila	-	284	-	284	-	48.451	-	13.760
Burgos	-	138	-	138	-	65.000	-	8.970
León	-	19	-	19	-	23.053	-	438
Palencia	-	85	-	85	-	45.000	-	3.825
Salamanca	-	57	-	57	-	25.035	-	1.427
Segovia	-	191	-	191	-	40.000	-	7.640
Soria	-	55	-	55	-	55.000	-	3.025
Valladolid	-	690	-	690	-	35.000	-	24.150
Zamora	23	161	-	184	39.000	39.000	-	7.176
CASTILLA Y LEÓN	23	1.680	-	1.703	39.000	41.377	-	70.411
MADRID	28	370	-	398	23.000	42.000	-	16.184
Albacete	-	5.016	-	5.016	-	69.899	-	350.611
Ciudad Real	-	3.989	-	3.989	-	64.362	-	256.740
Cuenca	227	1.001	-	1.228	22.920	71.950	-	77.224
Guadalajara	1	25	-	26	13.000	40.000	-	1.013
Toledo	-	784	-	784	-	62.026	-	48.628
CASTILLA-LA MANCHA	228	10.815	-	11.043	22.876	67.407	-	734.216
Alicante	-	580	-	580	-	37.500	-	21.750
Castellón	46	173	-	219	7.196	23.399	-	4.379
Valencia	-	1.142	-	1.142	-	54.710	-	62.478
C. VALENCIANA	46	1.895	-	1.941	7.196	46.584	-	88.607
R. DE MURCIA	-	885	-	885	-	46.243	-	40.925
Badajoz	-	151	-	151	-	28.619	-	4.321
Cáceres	-	8	-	8	-	30.000	-	240
EXTREMADURA	-	159	-	159	-	28.688	-	4.561
Almería	-	66	-	66	-	17.255	-	1.139
Cádiz	10	207	-	217	2.000	32.888	-	6.828
Córdoba	-	989	-	989	-	47.500	-	46.978
Granada	-	206	-	206	-	46.597	-	9.599
Huelva	-	105	-	105	-	30.000	-	3.150
Jaén	7	174	-	181	19.000	40.000	-	7.093
Málaga	22	570	-	592	6.000	39.500	-	22.647
Sevilla	41	1.073	-	1.114	2.500	40.341	-	43.388
ANDALUCÍA	80	3.390	-	3.470	4.844	41.426	-	140.822
Las Palmas	75	93	-	168	11.952	24.018	-	3.130
S.C. de Tenerife	3	187	3	193	6.000	25.000	35.000	4.798
CANARIAS	78	280	3	361	11.723	24.674	35.000	7.928
ESPAÑA	763	23.996	3	24.762	14.698	53.685	35.000	1.299.534

SUPERFICIES Y PRODUCCIONES DE CULTIVOS

**7.6.34.4. HORTALIZAS DE RAÍCES Y BULBOS-CEBOLLA:
Análisis provincial de superficie y producción según variedades, 2017**

Provincias y Comunidades Autónomas	Cebolla babosa		Cebolla medio grano o Liria		Cebolla grano o valenciana		Otras cebollas	
	Superficie (hectáreas)	Producción (toneladas)	Superficie (hectáreas)	Producción (toneladas)	Superficie (hectáreas)	Producción (toneladas)	Superficie (hectáreas)	Producción (toneladas)
A Coruña	-	-	-	-	-	-	364	6.960
Lugo	-	-	-	-	-	-	208	6.261
Ourense	-	-	-	-	-	-	319	9.005
Pontevedra	-	-	-	-	-	-	364	8.099
GALICIA	-	-	-	-	-	-	1.255	30.325
P. DE ASTURIAS	-	-	-	-	-	-	181	2.020
CANTABRIA	-	-	-	-	-	-	4	48
Alava	-	-	-	-	-	-	18	450
Guipúzcoa	-	-	-	-	20	370	-	-
Vizcaya	-	-	-	-	-	-	40	761
PAÍS VASCO	-	-	-	-	20	370	58	1.211
NAVARRA	-	-	-	-	294	16.060	-	-
LA RIOJA	42	1.480	10	600	11	640	2	75
Huesca	-	-	-	-	-	-	315	21.420
Teruel	-	-	-	-	-	-	28	622
Zaragoza	16	-	-	-	920	-	400	78.988
ARAGÓN	16	-	-	-	920	-	743	101.030
Barcelona	120	3.768	-	-	30	903	151	4.452
Girona	13	463	48	1.714	52	1.853	18	602
Lleida	20	832	-	-	61	2.496	327	13.315
Tarragona	146	4.089	-	-	-	-	145	4.089
CATALUÑA	299	9.152	48	1.714	143	5.252	641	22.458
BALEARES	13	379	64	1.929	-	-	38	1.137
Ávila	-	-	-	-	104	7.280	180	6.480
Burgos	-	-	-	-	-	-	138	8.970
León	10	240	2	44	1	22	6	132
Palencia	-	-	-	-	-	-	85	3.825
Salamanca	2	52	-	-	20	500	35	875
Segovia	-	-	-	-	-	-	191	7.640
Soria	-	-	-	-	-	-	55	3.025
Valladolid	-	-	-	-	690	24.150	-	-
Zamora	-	-	91	3.549	93	3.627	-	-
CASTILLA Y LEÓN	12	292	93	3.593	908	35.579	690	30.947
MADRID	-	-	-	-	398	16.184	-	-
Albacete	125	6.500	-	-	4.541	322.411	350	21.700
Ciudad Real	285	14.250	1.679	100.740	-	-	2.025	141.750
Cuenca	-	75.000	1.000	-	200	-	28	2.224
Guadalajara	-	-	-	-	-	-	26	1.013
Toledo	38	1.444	-	-	711	45.504	35	1.680
CASTILLA-LA MANCHA	448	97.194	2.679	100.740	5.452	367.915	2.464	168.367
Alicante	180	6.300	-	-	110	3.850	290	11.600
Castellón	157	3.259	-	-	62	1.120	-	-
Valencia	1.117	61.218	25	1.260	-	-	-	-
C. VALENCIANA	1.454	70.777	25	1.260	172	4.970	290	11.600
R. DE MURCIA	651	29.490	74	3.567	110	5.753	50	2.115
Badajoz	-	-	-	-	-	-	151	4.321
Cáceres	-	-	-	-	-	-	8	240
EXTREMADURA	-	-	-	-	-	-	159	4.561
Almería	18	315	7	132	29	516	12	176
Cádiz	76	1.707	80	3.755	-	-	61	1.366
Córdoba	495	23.513	346	16.435	-	-	148	7.030
Granada	54	2.250	42	2.751	101	4.167	9	431
Huelva	55	1.650	50	1.500	-	-	-	-
Jaén	55	2.350	100	3.950	6	235	20	558
Málaga	178	7.247	-	-	414	15.400	-	-
Sevilla	279	11.160	279	11.160	278	11.120	278	9.948
ANDALUCÍA	1.210	50.192	904	39.683	828	31.438	528	19.509
Las Palmas	-	-	-	-	-	-	168	3.130
S.C. de Tenerife	-	-	-	-	-	-	193	4.798
CANARIAS	-	-	-	-	-	-	361	7.928
ESPAÑA	4.145	258.956	3.897	153.086	9.256	484.161	7.464	403.331

SUPERFICIES Y PRODUCCIONES DE CULTIVOS

7.6.35.1. HORTALIZAS DE RAÍCES Y BULBOS-CEBOLLETA: Análisis provincial de superficie, rendimiento y producción, 2017

Provincias y Comunidades Autónomas	Superficie (hectáreas)				Rendimiento (kg/ha)			Producción (toneladas)
	Secano	Regadío		Total	Secano	Regadío		
		Aire libre	Protegido			Aire libre	Protegido	
A Coruña	-	-	-	-	-	-	-	-
Lugo	-	-	-	-	-	-	-	-
Ourense	-	-	-	-	-	-	-	-
Pontevedra	-	-	-	-	-	-	-	-
GALICIA	-	-	-	-	-	-	-	-
P. DE ASTURIAS	-	-	-	-	-	-	-	-
CANTABRIA	-	-	-	-	-	-	-	-
Alava	-	15	-	15	-	22.600	-	339
Guipúzcoa	13	6	-	19	14.100	27.000	-	345
Vizcaya	40	20	2	62	13.100	26.200	-	1.048
PAÍS VASCO	53	41	2	96	13.345	25.000	-	1.732
NAVARRA	-	7	-	7	-	27.000	-	189
LA RIOJA	-	-	-	-	-	-	-	-
Huesca	-	-	-	-	-	-	-	-
Teruel	-	-	-	-	-	-	-	-
Zaragoza	-	1	-	1	-	23.881	-	24
ARAGÓN	-	1	-	1	-	23.881	-	24
Barcelona	-	-	-	-	-	-	-	-
Girona	-	5	-	5	-	21.200	-	106
Lleida	-	-	-	-	-	-	-	-
Tarragona	-	2	-	2	-	20.000	-	40
CATALUÑA	-	7	-	7	-	20.857	-	146
BALEARES	-	22	-	22	-	20.000	-	440
Ávila	-	-	-	-	-	-	-	-
Burgos	-	20	-	20	-	35.000	-	700
León	-	4	-	4	-	18.000	-	72
Palencia	-	-	-	-	-	-	-	-
Salamanca	-	-	-	-	-	-	-	-
Segovia	-	55	-	55	-	25.000	-	1.375
Soria	-	18	-	18	-	30.000	-	540
Valladolid	-	15	-	15	-	26.000	-	390
Zamora	-	-	-	-	-	-	-	-
CASTILLA Y LEÓN	-	112	-	112	-	27.473	-	3.077
MADRID	-	11	1	12	-	21.000	30.000	261
Albacete	-	-	-	-	-	-	-	-
Ciudad Real	-	5	-	5	-	15.000	-	75
Cuenca	1	8	-	9	-	-	-	-
Guadalajara	-	-	-	-	-	-	-	-
Toledo	-	2	-	2	-	15.000	-	30
CASTILLA-LA MANCHA	1	15	-	16	-	7.000	-	105
Alicante	-	68	-	68	-	30.000	-	2.040
Castellón	-	-	-	-	-	-	-	-
Valencia	-	-	-	-	-	-	-	-
C. VALENCIANA	-	68	-	68	-	30.000	-	2.040
R. DE MURCIA	-	20	-	20	-	16.700	-	334
Badajoz	-	-	-	-	-	-	-	-
Cáceres	-	-	-	-	-	-	-	-
EXTREMADURA	-	-	-	-	-	-	-	-
Almería	-	24	-	24	-	9.604	-	231
Cádiz	-	92	-	92	-	28.500	-	2.622
Córdoba	-	25	-	25	-	15.000	-	375
Granada	-	50	-	50	-	37.764	-	1.888
Huelva	-	-	-	-	-	-	-	-
Jaén	2	25	-	27	9.000	19.000	-	493
Málaga	-	97	-	97	-	30.000	-	2.910
Sevilla	2	12	-	14	2.500	4.000	-	495
ANDALUCÍA	4	325	-	329	5.750	26.304	-	9.014
Las Palmas	-	3	-	3	-	17.333	-	52
S.C. de Tenerife	-	5	-	5	-	25.000	-	113
CANARIAS	-	8	-	8	-	22.125	-	165
ESPAÑA	58	637	3	698	12.591	25.646	10.000	17.527

SUPERFICIES Y PRODUCCIONES DE CULTIVOS

7.6.36.1. HORTALIZAS DE RAÍCES Y BULBOS-PUERRO: Análisis provincial de superficie, rendimiento y producción, 2017

Provincias y Comunidades Autónomas	Superficie (hectáreas)				Rendimiento (kg/ha)			Producción (toneladas)
	Secano	Regadío		Total	Secano	Regadío		
		Aire libre	Protegido			Aire libre	Protegido	
A Coruña	8	32	-	40	14.310	17.890	-	687
Lugo	5	13	-	18	13.560	18.300	-	306
Ourense	5	19	-	24	15.360	23.110	-	516
Pontevedra	14	56	-	70	21.820	28.250	-	1.888
GALICIA	32	120	-	152	17.643	23.596	-	3.397
P. DE ASTURIAS	3	5	-	8	15.000	24.000	-	165
CANTABRIA	1	-	-	1	20.000	-	-	20
Alava	-	46	-	46	-	22.170	-	1.020
Guipúzcoa	44	23	-	67	10.300	25.780	-	1.046
Vizcaya	78	30	-	108	10.700	24.650	-	1.574
PAIS VASCO	122	99	-	221	10.556	23.760	-	3.640
NAVARRA	-	82	-	82	-	28.000	-	2.296
LA RIOJA	-	28	-	28	-	26.000	-	728
Huesca	-	6	-	6	-	24.000	-	144
Teruel	-	1	-	1	-	20.000	-	20
Zaragoza	-	359	-	359	-	19.398	-	6.964
ARAGON	-	366	-	366	-	19.475	-	7.128
Barcelona	-	100	-	100	-	24.558	-	2.456
Girona	-	18	-	18	-	24.500	-	441
Lleida	-	-	-	-	-	-	-	-
Tarragona	-	110	-	110	-	22.164	-	2.438
CATALUÑA	-	228	-	228	-	23.398	-	5.335
BALEARES	-	14	-	14	-	20.900	-	293
Avila	-	73	-	73	-	24.200	-	1.767
Burgos	-	5	-	5	-	30.000	-	150
León	-	44	-	44	-	20.000	-	880
Palencia	-	-	-	-	-	-	-	-
Salamanca	-	5	-	5	-	25.000	-	125
Segovia	-	595	1	596	-	58.000	58.000	34.568
Soria	-	8	-	8	-	32.000	-	256
Valladolid	-	231	-	231	-	40.000	-	9.240
Zamora	-	2	-	2	-	30.000	-	60
CASTILLA Y LEÓN	-	963	1	964	-	48.793	58.000	47.046
MADRID	-	3	-	3	-	28.000	-	84
Albacete	-	-	-	-	-	-	-	-
Ciudad Real	-	-	-	-	-	-	-	-
Cuenca	3	1	-	4	-	-	-	-
Guadalajara	-	4	-	4	-	10.000	-	60
Toledo	-	24	-	24	-	27.000	-	648
CASTILLA-LA MANCHA	3	29	-	32	-	23.724	-	708
Alicante	-	88	-	88	-	49.000	-	4.312
Castellón	-	22	-	22	-	25.000	-	550
Valencia	-	27	-	27	-	25.000	-	675
C. VALENCIANA	-	137	-	137	-	40.416	-	5.537
R. DE MURCIA	-	21	-	21	-	29.800	-	626
Badajoz	-	1	-	1	-	30.000	-	30
Cáceres	-	35	-	35	-	33.075	-	1.158
EXTREMADURA	-	36	-	36	-	32.990	-	1.188
Almería	-	7	-	7	-	16.000	-	112
Cádiz	22	360	-	382	1.000	14.938	-	5.400
Córdoba	-	8	-	8	-	20.000	-	160
Granada	-	17	-	17	-	32.253	-	548
Huelva	-	30	-	30	-	45.000	-	1.350
Jaén	-	3	-	3	-	20.300	-	61
Málaga	-	41	-	41	-	26.500	-	1.087
Sevilla	2	140	-	142	4.500	35.000	-	4.909
ANDALUCÍA	24	606	-	630	1.292	22.435	-	13.627
Las Palmas	-	73	2	75	-	24.426	-	1.783
S.C. de Tenerife	-	87	4	91	-	18.000	25.000	1.647
CANARIAS	-	160	6	166	-	20.932	16.667	3.430
ESPAÑA	185	2.897	7	3.089	10.532	32.150	22.571	95.248

SUPERFICIES Y PRODUCCIONES DE CULTIVOS

7.6.37.1. HORTALIZAS DE RAÍCES Y BULBOS-REMOLACHA DE MESA: Análisis provincial de superficie, rendimiento y producción, 2017

Provincias y Comunidades Autónomas	Superficie (hectáreas)				Rendimiento (kg/ha)			Producción (toneladas)
	Secano	Regadío		Total	Secano	Regadío		
		Aire libre	Protegido			Aire libre	Protegido	
A Coruña	-	-	-	-	-	-	-	-
Lugo	-	-	-	-	-	-	-	-
Ourense	-	-	-	-	-	-	-	-
Pontevedra	-	-	-	-	-	-	-	-
GALICIA	-	-	-	-	-	-	-	-
P. DE ASTURIAS	-	-	-	-	-	-	-	-
CANTABRIA	-	-	-	-	-	-	-	-
Alava	-	-	-	-	-	-	-	-
Guipúzcoa	-	-	-	-	-	-	-	-
Vizcaya	1	2	-	3	9.900	23.100	-	56
PAÍS VASCO	1	2	-	3	9.900	23.100	-	56
NAVARRA	-	51	-	51	-	50.000	-	2.550
LA RIOJA	-	6	-	6	-	45.000	-	270
Huesca	-	-	-	-	-	-	-	-
Teruel	-	-	-	-	-	-	-	-
Zaragoza	-	-	-	-	-	-	-	-
ARAGÓN	-	-	-	-	-	-	-	-
Barcelona	-	-	-	-	-	-	-	-
Girona	-	1	-	1	-	10.000	-	10
Lleida	-	-	-	-	-	-	-	-
Tarragona	-	-	-	-	-	-	-	-
CATALUÑA	-	1	-	1	-	10.000	-	10
BALEARES	-	-	-	-	-	-	-	-
Ávila	-	94	-	94	-	80.500	-	7.567
Burgos	-	5	-	5	-	50.000	-	250
León	-	-	-	-	-	-	-	-
Palencia	-	-	-	-	-	-	-	-
Salamanca	-	-	-	-	-	-	-	-
Segovia	-	169	-	169	-	40.000	-	6.760
Soria	-	-	-	-	-	-	-	-
Valladolid	-	52	-	52	-	50.000	-	2.600
Zamora	-	7	-	7	-	70.000	-	490
CASTILLA Y LEÓN	-	327	-	327	-	54.028	-	17.667
MADRID	-	-	-	-	-	-	-	-
Albacete	-	-	-	-	-	-	-	-
Ciudad Real	-	-	-	-	-	-	-	-
Cuenca	-	-	-	-	-	-	-	-
Guadalajara	-	-	-	-	-	-	-	-
Toledo	-	-	-	-	-	-	-	-
CASTILLA-LA MANCHA	-	-	-	-	-	-	-	-
Alicante	-	12	-	12	-	50.000	-	600
Castellón	-	-	-	-	-	-	-	-
Valencia	-	-	-	-	-	-	-	-
C. VALENCIANA	-	12	-	12	-	50.000	-	600
R. DE MURCIA	-	2	-	2	-	30.000	-	60
Badajoz	-	-	-	-	-	-	-	-
Cáceres	-	-	-	-	-	-	-	-
EXTREMADURA	-	-	-	-	-	-	-	-
Almería	-	-	-	-	-	-	-	-
Cádiz	80	297	-	377	1.500	49.595	-	14.850
Córdoba	-	52	-	52	-	25.000	-	1.300
Granada	-	-	-	-	-	-	-	-
Huelva	-	-	-	-	-	-	-	-
Jaén	-	2	-	2	-	25.000	-	50
Málaga	-	7	-	7	-	27.500	-	193
Sevilla	23	252	-	275	4.800	48.091	-	12.222
ANDALUCÍA	103	610	-	713	2.237	46.543	-	28.615
Las Palmas	-	1	-	1	-	6.000	-	6
S.C. de Tenerife	-	17	-	17	-	18.000	-	313
CANARIAS	-	18	-	18	-	17.333	-	319
ESPAÑA	104	1.029	-	1.133	2.311	48.500	-	50.147

SUPERFICIES Y PRODUCCIONES DE CULTIVOS

7.6.38.1. HORTALIZAS DE RAÍCES Y BULBOS-ZANAHORIA: Serie histórica de superficie, rendimiento, producción, precio y valor

Años	Superficie (hectáreas)	Rendimiento (qm/ha)	Producción (toneladas)	Precio medio percibido por los agricultores (euros/100kg)	Valor (miles de euros)
2007	7.936	537	426.074	26,81	114.230
2008	7.492	553	414.507	29,18	120.953
2009	7.828	536	419.662	31,30	131.354
2010	8.157	520	424.311	34,60	146.812
2011	7.006	572	400.628	28,34	113.538
2012	6.745	549	370.570	27,52	101.981
2013	6.586	566	372.714	30,18	112.485
2014	6.926	544	376.952	29,16	109.919
2015	6.692	614	410.865	32,40	133.120
2016	6.705	604	404.962	29,64	120.031
2017	6.444	605	389.844	28,26	110.170

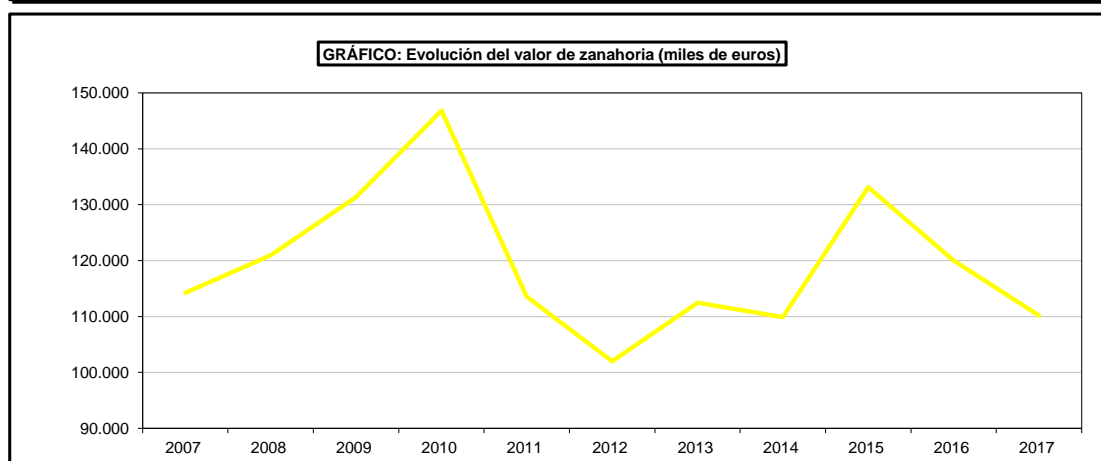
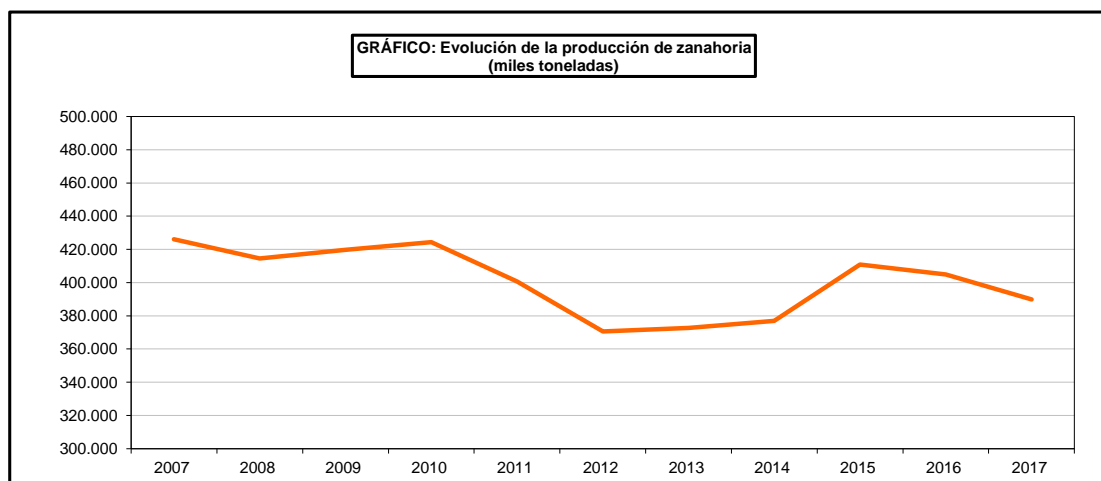
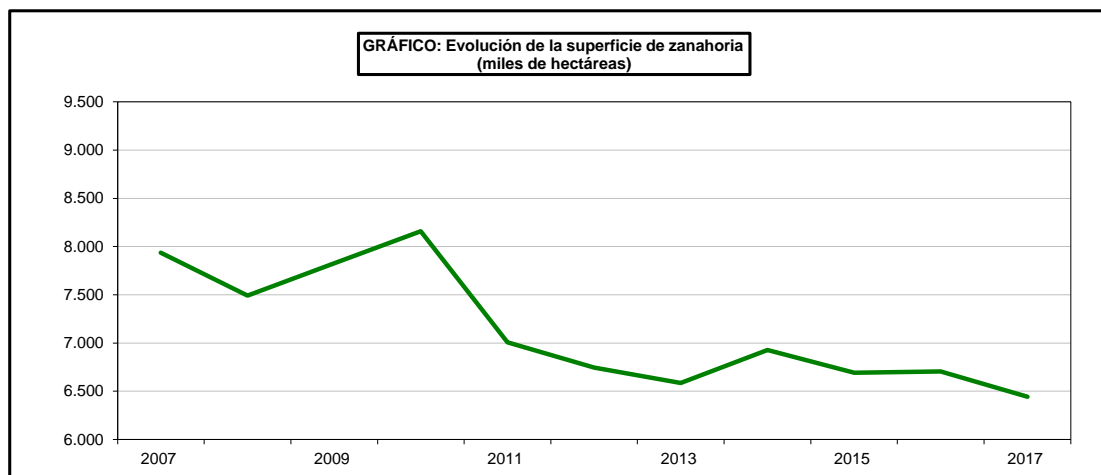

SUPERFICIES Y PRODUCCIONES DE CULTIVOS

7.6.38.2. HORTALIZAS DE RAÍCES Y BULBOS-ZANAHORIA: Análisis provincial de superficie, rendimiento y producción, 2017

Provincias y Comunidades Autónomas	Superficie (hectáreas)			Rendimiento (kg/ha)			Producción (toneladas)	
	Secano	Regadío		Total	Secano	Regadío		
		Aire libre	Protegido			Aire libre		Protegido
A Coruña	-	35	-	35	-	22.600	-	791
Lugo	-	22	-	22	-	23.560	-	518
Ourense	-	22	-	22	-	22.030	-	485
Pontevedra	-	51	-	51	-	24.300	-	1.239
GALICIA	-	130	-	130	-	23.333	-	3.033
P. DE ASTURIAS	2	-	-	2	10.000	-	-	20
CANTABRIA	-	-	-	-	-	-	-	-
Alava	-	17	-	17	-	56.050	-	953
Guipúzcoa	11	3	-	14	13.200	46.500	-	285
Vizcaya	10	2	-	12	11.900	48.400	-	216
PAIS VASCO	21	22	-	43	12.581	54.052	-	1.454
NAVARRA	-	18	-	18	-	100.000	-	1.800
LA RIOJA	-	87	-	87	-	87.450	-	7.608
Huesca	-	-	-	-	-	-	-	-
Teruel	-	-	-	-	-	-	-	-
Zaragoza	-	1	-	1	-	45.000	-	45
ARAGÓN	-	1	-	1	-	45.000	-	45
Barcelona	-	72	-	72	-	19.198	-	1.382
Girona	-	10	-	10	-	22.550	-	226
Lleida	-	3	-	3	-	14.450	-	46
Tarragona	-	6	-	6	-	16.666	-	100
CATALUÑA	-	91	-	91	-	19.243	-	1.754
BALEARES	-	56	-	56	-	17.400	-	974
Ávila	-	202	-	202	-	70.000	-	14.140
Burgos	-	24	-	24	-	75.000	-	1.800
León	-	1	-	1	-	65.000	-	65
Palencia	-	-	-	-	-	-	-	-
Salamanca	-	20	-	20	-	20.000	-	400
Segovia	-	1.105	-	1.105	-	70.000	-	77.350
Soria	-	50	-	50	-	50.000	-	2.500
Valladolid	-	1.300	-	1.300	-	65.000	-	84.500
Zamora	-	29	-	29	-	65.000	-	1.885
CASTILLA Y LEÓN	-	2.731	-	2.731	-	66.877	-	182.640
MADRID	-	4	-	4	-	32.000	-	128
Albacete	-	300	-	300	-	60.000	-	18.000
Ciudad Real	-	1	-	1	-	40.000	-	40
Cuenca	-	-	-	-	-	-	-	-
Guadalajara	-	-	-	-	-	-	-	-
Toledo	-	86	-	86	-	45.000	-	3.870
CASTILLA-LA MANCHA	-	387	-	387	-	56.615	-	21.910
Alicante	-	150	-	150	-	58.000	-	8.700
Castellón	-	9	-	9	-	25.000	-	225
Valencia	-	5	-	5	-	50.000	-	250
C. VALENCIANA	-	164	-	164	-	55.945	-	9.175
R. DE MURCIA	-	36	-	36	-	41.500	-	1.494
Badajoz	-	2	-	2	-	40.000	-	80
Cáceres	-	-	-	-	-	-	-	-
EXTREMADURA	-	2	-	2	-	40.000	-	80
Almería	-	-	-	-	-	-	-	-
Cádiz	47	1.521	-	1.568	4.000	70.880	-	108.000
Córdoba	-	178	-	178	-	40.000	-	7.120
Granada	-	7	-	7	-	33.800	-	237
Huelva	-	42	-	42	-	50.000	-	2.100
Jaén	-	7	-	7	-	25.000	-	175
Málaga	-	62	-	62	-	29.300	-	1.817
Sevilla	17	576	-	593	4.500	46.799	-	30.747
ANDALUCÍA	64	2.393	-	2.457	4.133	61.100	-	150.196
Las Palmas	-	99	-	99	-	35.000	-	3.465
S.C. de Tenerife	-	136	-	136	-	30.000	-	4.068
CANARIAS	-	235	-	235	-	32.106	-	7.533
ESPAÑA	87	6.357	-	6.444	6.307	60.655	-	389.844

SUPERFICIES Y PRODUCCIONES DE CULTIVOS

7.6.39.1. HORTALIZAS DE RAÍCES Y BULBOS-RÁBANO: Análisis provincial de superficie, rendimiento y producción, 2017

Provincias y Comunidades Autónomas	Superficie (hectáreas)				Rendimiento (kg/ha)			Producción (toneladas)
	Secano	Regadío		Total	Secano	Regadío		
		Aire libre	Protegido			Aire libre	Protegido	
A Coruña	-	-	-	-	-	-	-	-
Lugo	-	-	-	-	-	-	-	-
Ourense	-	-	-	-	-	-	-	-
Pontevedra	-	-	-	-	-	-	-	-
GALICIA	-	-	-	-	-	-	-	-
P. DE ASTURIAS	-	-	-	-	-	-	-	-
CANTABRIA	-	-	-	-	-	-	-	-
Alava	-	-	-	-	-	-	-	-
Guipúzcoa	-	-	-	-	-	-	-	-
Vizcaya	-	-	-	-	-	-	-	-
PAÍS VASCO	-	-	-	-	-	-	-	-
NAVARRA	-	-	-	-	-	-	-	-
LA RIOJA	-	-	-	-	-	-	-	-
Huesca	-	-	-	-	-	-	-	-
Teruel	-	-	-	-	-	-	-	-
Zaragoza	-	-	-	-	-	-	-	-
ARAGÓN	-	-	-	-	-	-	-	-
Barcelona	-	27	1	28	-	15.053	28.500	435
Girona	-	2	-	2	-	16.500	-	33
Lleida	-	-	-	-	-	-	-	-
Tarragona	-	-	1	1	-	-	24.000	24
CATALUÑA	-	29	2	31	-	15.153	26.250	492
BALEARES	-	23	-	23	-	9.700	-	223
Avila	-	-	-	-	-	-	-	-
Burgos	5	-	-	5	-	-	-	-
León	-	-	-	-	-	-	-	-
Palencia	-	-	-	-	-	-	-	-
Salamanca	-	-	-	-	-	-	-	-
Segovia	-	13	-	13	-	30.000	-	390
Soria	-	2	-	2	-	10.000	-	20
Valladolid	-	-	-	-	-	-	-	-
Zamora	-	-	-	-	-	-	-	-
CASTILLA Y LEÓN	5	15	-	20	-	27.333	-	410
MADRID	-	-	-	-	-	-	-	-
Albacete	-	-	-	-	-	-	-	-
Ciudad Real	-	-	-	-	-	-	-	-
Cuenca	-	-	-	-	-	-	-	-
Guadalajara	-	-	-	-	-	-	-	-
Toledo	-	-	-	-	-	-	-	-
CASTILLA-LA MANCHA	-	-	-	-	-	-	-	-
Alicante	-	28	-	28	-	31.000	-	868
Castellón	-	-	-	-	-	-	-	-
Valencia	-	33	-	33	-	18.000	-	594
C. VALENCIANA	-	61	-	61	-	23.967	-	1.462
R. DE MURCIA	-	6	-	6	-	13.500	-	81
Badajoz	-	-	-	-	-	-	-	-
Cáceres	-	-	-	-	-	-	-	-
EXTREMADURA	-	-	-	-	-	-	-	-
Almería	-	25	-	25	-	11.000	-	275
Cádiz	-	20	-	20	-	20.000	-	400
Córdoba	-	12	-	12	-	15.000	-	180
Granada	-	-	-	-	-	-	-	-
Huelva	-	35	-	35	-	38.000	-	1.330
Jaén	-	2	-	2	-	18.000	-	36
Málaga	-	25	-	25	-	20.000	-	500
Sevilla	-	6	-	6	-	12.500	-	75
ANDALUCÍA	-	125	-	125	-	22.368	-	2.796
Las Palmas	-	5	-	5	-	24.500	-	123
S.C. de Tenerife	-	8	-	8	-	15.000	-	123
CANARIAS	-	13	-	13	-	18.654	-	246
ESPAÑA	5	272	2	279	-	20.787	26.250	5.710

SUPERFICIES Y PRODUCCIONES DE CULTIVOS

7.6.40.1. HORTALIZAS DE RAÍCES Y BULBOS-NABO: Análisis provincial de superficie, rendimiento y producción, 2017

Provincias y Comunidades Autónomas	Superficie (hectáreas)				Rendimiento (kg/ha)			Producción (toneladas)
	Secano	Regadío		Total	Secano	Regadío		
		Aire libre	Protegido			Aire libre	Protegido	
A Coruña	-	-	-	-	-	-	-	-
Lugo	-	-	-	-	-	-	-	-
Ourense	-	-	-	-	-	-	-	-
Pontevedra	-	-	-	-	-	-	-	-
GALICIA	-	-	-	-	-	-	-	-
P. DE ASTURIAS	-	-	-	-	-	-	-	-
CANTABRIA	-	-	-	-	-	-	-	-
Alava	-	-	-	-	-	-	-	-
Guipúzcoa	-	-	-	-	-	-	-	-
Vizcaya	-	-	-	-	-	-	-	-
PAÍS VASCO	-	-	-	-	-	-	-	-
NAVARRA	-	-	-	-	-	-	-	-
LA RIOJA	-	3	-	3	-	42.000	-	126
Huesca	-	-	-	-	-	-	-	-
Teruel	-	-	-	-	-	-	-	-
Zaragoza	-	-	-	-	-	-	-	-
ARAGÓN	-	-	-	-	-	-	-	-
Barcelona	-	1	-	1	-	20.870	-	21
Girona	11	27	-	38	15.000	21.074	-	734
Lleida	-	-	-	-	-	-	-	-
Tarragona	-	3	-	3	-	6.667	-	20
CATALUÑA	11	31	-	42	15.000	19.673	-	775
BALEARES	-	7	-	7	-	21.000	-	147
Ávila	-	-	-	-	-	-	-	-
Burgos	-	-	-	-	-	-	-	-
León	-	-	-	-	-	-	-	-
Palencia	-	-	-	-	-	-	-	-
Salamanca	-	-	-	-	-	-	-	-
Segovia	-	26	-	26	-	38.000	-	988
Soria	-	-	-	-	-	-	-	-
Valladolid	-	-	-	-	-	-	-	-
Zamora	-	-	-	-	-	-	-	-
CASTILLA Y LEÓN	-	26	-	26	-	38.000	-	988
MADRID	-	-	-	-	-	-	-	-
Albacete	-	-	-	-	-	-	-	-
Ciudad Real	-	-	-	-	-	-	-	-
Cuenca	-	-	-	-	-	-	-	-
Guadalajara	-	-	-	-	-	-	-	-
Toledo	-	7	-	7	-	21.000	-	147
CASTILLA-LA MANCHA	-	7	-	7	-	21.000	-	147
Alicante	-	51	-	51	-	35.000	-	1.785
Castellón	-	-	-	-	-	-	-	-
Valencia	-	57	-	57	-	23.000	-	1.311
C. VALENCIANA	-	108	-	108	-	28.667	-	3.096
R. DE MURCIA	-	15	-	15	-	18.400	-	276
Badajoz	-	-	-	-	-	-	-	-
Cáceres	-	-	-	-	-	-	-	-
EXTREMADURA	-	-	-	-	-	-	-	-
Almería	-	-	-	-	-	-	-	-
Cádiz	-	4	-	4	-	40.000	-	160
Córdoba	-	16	-	16	-	19.500	-	312
Granada	-	3	-	3	-	18.000	-	54
Huelva	-	-	-	-	-	-	-	-
Jaén	-	1	-	1	-	12.000	-	12
Málaga	-	25	-	25	-	20.000	-	500
Sevilla	-	1	-	1	-	18.000	-	18
ANDALUCÍA	-	50	-	50	-	21.120	-	1.056
Las Palmas	-	9	-	9	-	25.000	-	225
S.C. de Tenerife	-	-	-	-	-	-	-	-
CANARIAS	-	9	-	9	-	25.000	-	225
ESPAÑA	11	256	-	267	15.000	26.058	-	6.836

SUPERFICIES Y PRODUCCIONES DE CULTIVOS

7.6.41.1. HORTALIZAS LEGUMINOSAS- JUDÍAS VERDES: Serie histórica de superficie, rendimiento, producción, precio, valor

Años	Superficie (miles de hectáreas)	Rendimiento (qm/ha)	Producción (miles de toneladas)	Precio medio percibido por los agricultores (euros/100kg)	Valor (miles de euros)
2007	14,9	148	220,4	146,64	323.171
2008	13,2	143	187,7	152,80	286.763
2009	12,2	161	196,1	134,02	262.825
2010	8,9	163	144,3	142,07	205.008
2011	8,9	171	152,5	129,01	196.749
2012	9,7	173	167,8	146,16	245.280
2013	10,0	177	177,6	134,70	239.211
2014	10,2	185	188,4	136,13	256.442
2015	9,4	191	179,9	151,32	272.296
2016	9,5	192	181,7	136,36	247.800
2017	8,5	192	163,6	151,24	247.503

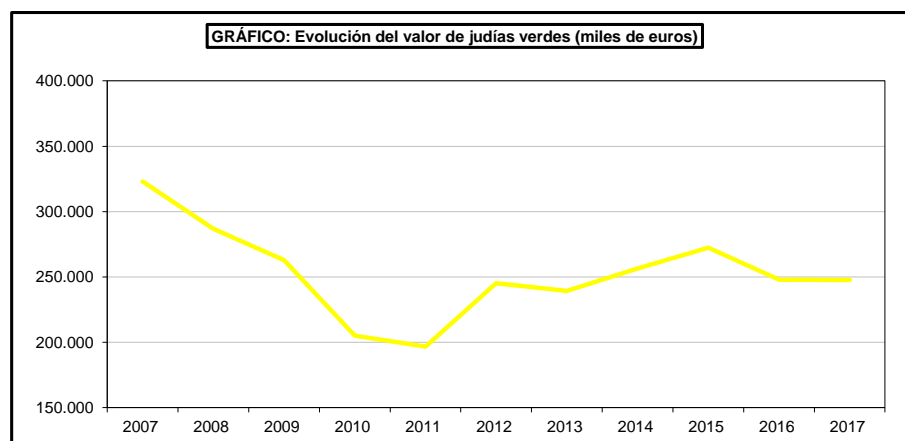
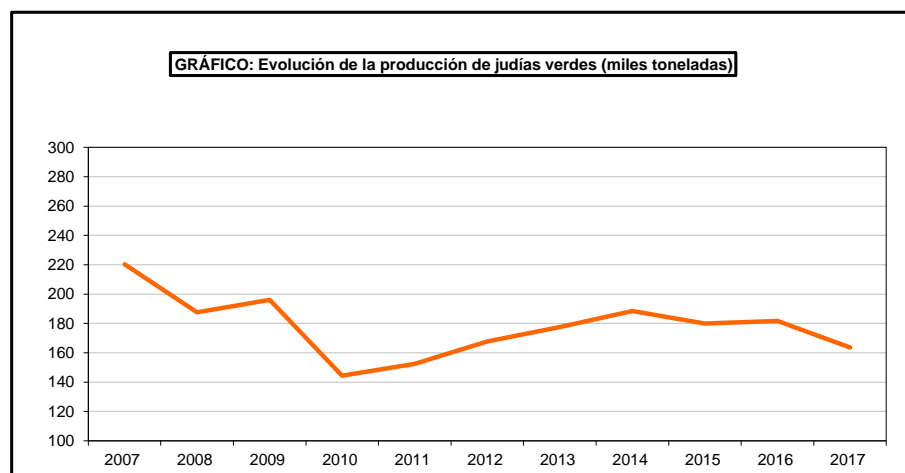
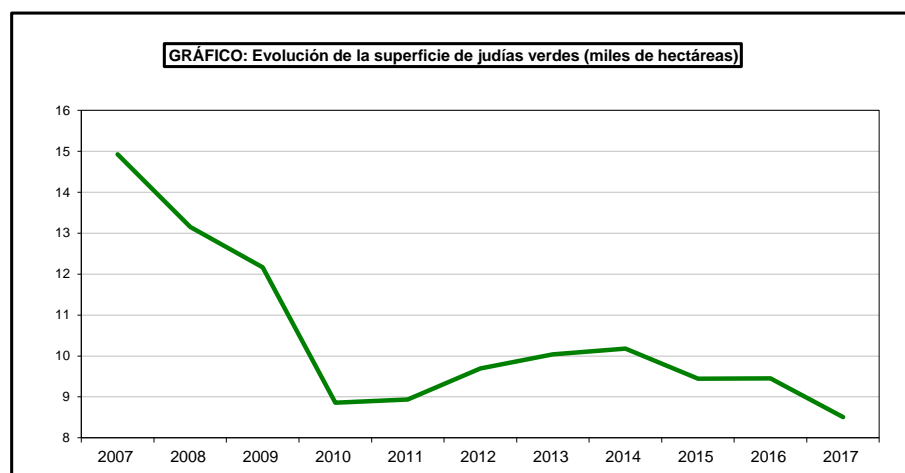

SUPERFICIES Y PRODUCCIONES DE CULTIVOS

7.6.41.2. HORTALIZAS LEGUMINOSAS-JUDÍAS VERDES: Análisis provincial de superficie, rendimiento y producción, 2017

Provincias y Comunidades Autónomas	Superficie (hectáreas)				Rendimiento (kg/ha)			Producción (toneladas)
	Secano	Regadío		Total	Secano	Regadío		
		Aire libre	Protegido			Aire libre	Protegido	
A Coruña	-	402	40	442	-	45.450	40.000	19.871
Lugo	-	249	14	263	-	38.230	35.420	10.015
Ourense	-	241	13	254	37.450	34.580	-	9.475
Pontevedra	-	461	35	496	-	20.430	22.600	10.209
GALICIA	-	1.353	102	1.455	-	33.660	28.303	49.570
P. DE ASTURIAS	6	15	1	22	7.000	15.000	20.000	287
CANTABRIA	2	-	-	2	8.000	-	-	16
Alava	-	77	-	77	-	11.690	-	900
Guijuzcoa	32	28	7	67	6.900	12.425	24.050	737
Vizcaya	85	38	10	133	8.975	13.100	25.900	1.520
PAIS VASCO	117	143	17	277	8.407	12.209	25.138	3.157
NAVARRA	-	1.300	7	1.307	-	13.230	16.000	17.311
LA RIOJA	-	507	14	521	-	16.800	25.000	8.868
Huesca	2	4	-	6	4.215	14.893	-	68
Teruel	-	1	-	1	-	12.000	-	12
Zaragoza	-	58	-	58	-	14.988	-	870
ARAGÓN	2	63	-	65	4.215	14.935	-	950
Barcelona	-	60	46	106	-	12.461	23.926	1.848
Girona	8	90	-	98	4.500	10.537	-	984
Lleida	-	60	15	75	-	9.512	22.300	905
Tarragona	-	159	10	169	-	12.533	24.000	2.233
CATALUÑA	8	369	71	448	4.500	11.543	23.593	5.970
BALEARES	-	11	8	19	-	11.000	20.200	283
Ávila	-	-	-	-	-	-	-	-
Burgos	-	40	-	40	-	12.000	-	480
León	-	-	1	1	-	-	23.000	23
Palencia	-	64	-	64	-	2.400	-	154
Salamanca	-	8	2	10	-	11.000	15.000	118
Segovia	-	10	-	10	-	20.000	-	200
Soria	-	41	-	41	-	15.000	-	615
Valladolid	-	252	-	252	-	12.000	-	3.024
Zamora	-	16	-	16	-	10.000	-	160
CASTILLA Y LEÓN	-	431	3	434	-	10.953	17.667	4.774
MADRID	-	2	-	2	-	13.000	-	26
Albacete	-	225	-	225	-	9.500	-	2.138
Ciudad Real	-	7	-	7	-	10.000	-	70
Cuenca	6	2	-	8	-	-	-	-
Guadalajara	-	-	-	-	-	-	-	-
Toledo	-	-	-	-	-	-	-	-
CASTILLA-LA MANCHA	6	234	-	240	-	9.434	-	2.208
Alicante	-	60	-	60	-	12.000	-	720
Castellón	-	278	15	293	-	17.101	30.000	5.204
Valencia	-	98	-	98	-	13.061	-	1.280
C. VALENCIANA	-	436	15	451	-	15.491	30.000	7.204
R. DE MURCIA	-	33	17	50	-	13.250	20.500	786
Badajoz	-	-	-	-	-	-	-	-
Cáceres	-	-	-	-	-	-	-	-
EXTREMADURA	-	-	-	-	-	-	-	-
Almería	-	39	991	1.030	-	10.385	20.783	21.001
Cádiz	2	45	-	47	-	15.000	-	675
Córdoba	-	76	-	76	-	11.000	-	836
Granada	4	462	720	1.186	6.000	15.336	24.826	24.985
Huelva	-	-	-	-	-	-	-	-
Jaén	-	27	-	27	-	14.000	-	378
Málaga	18	35	549	602	7.000	11.000	17.000	9.844
Sevilla	6	3	-	9	3.500	10.750	-	97
ANDALUCÍA	30	687	2.260	2.977	5.700	14.260	21.152	57.816
Las Palmas	8	72	18	98	1.875	17.007	30.000	1.780
S.C. de Tenerife	-	89	52	141	-	15.000	25.000	2.643
CANARIAS	8	161	70	239	1.875	15.898	26.286	4.423
ESPAÑA	179	5.745	2.585	8.509	7.107	18.286	21.713	163.649

SUPERFICIES Y PRODUCCIONES DE CULTIVOS

7.6.42.1. HORTALIZAS LEGUMINOSAS-GUISANTES VERDES: Serie histórica de superficie, rendimiento, producción, precio, valor

Años	Superficie (miles de hectáreas)	Rendimiento (qm/ha)	Producción (1) (miles de toneladas)	Precio medio percibido por los agricultores (euros/100kg)	Valor (miles de euros)
2007	12,5	59	73,9	72,68	53.737
2008	11,3	67	75,4	73,06	55.115
2009	13,6	68	91,8	61,08	56.100
2010	13,3	63	83,5	68,01	56.809
2011	12,3	69	85,3	60,24	51.385
2012	11,6	69	79,5	59,91	47.635
2013	11,9	72	85,6	65,37	55.957
2014	13,6	73	98,9	61,24	60.553
2015	13,7	62	84,7	52,43	44.411
2016	15,7	75	117,1	49,65	58.153
2017	14,3	73	104,5	46,46	48.538

(1) Con vaina.

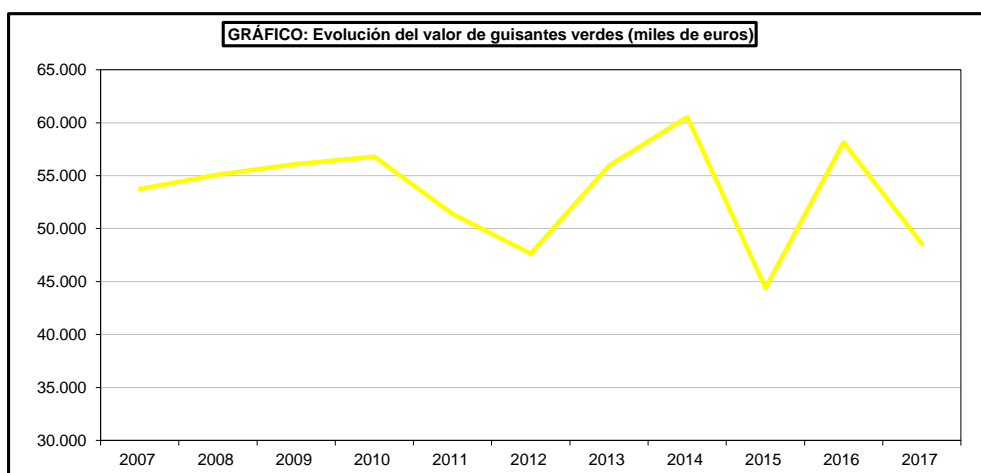
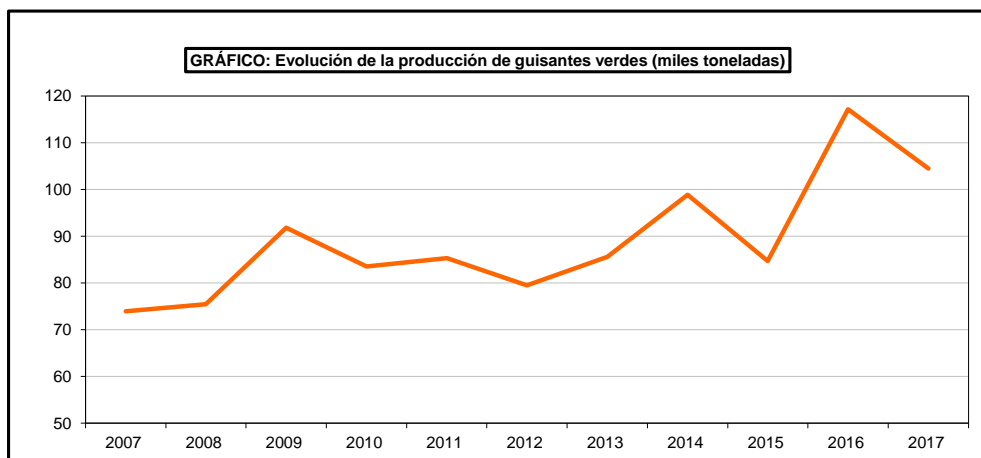
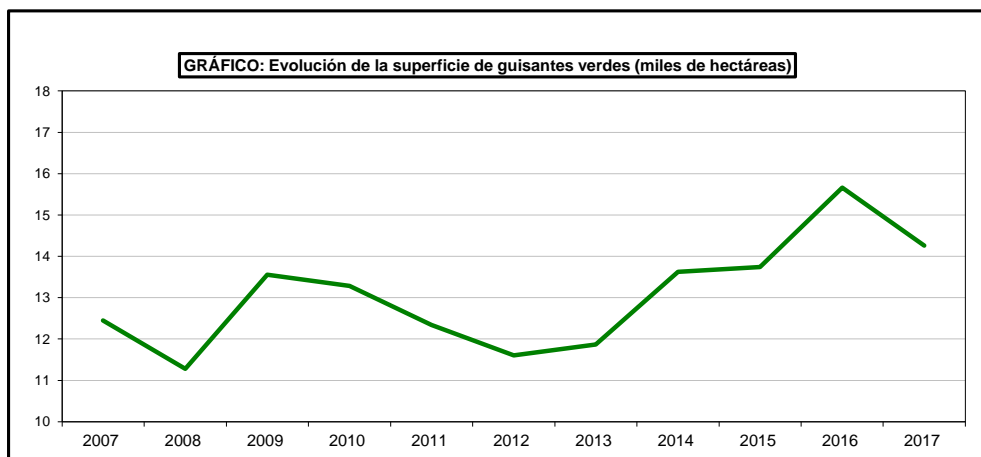

SUPERFICIES Y PRODUCCIONES DE CULTIVOS

7.6.42.2. HORTALIZAS LEGUMINOSAS-GUISANTES VERDES: Análisis provincial de superficie, rendimiento y producción, 2017

Provincias y Comunidades Autónomas	Superficie (hectáreas)				Rendimiento (kg/ha)			Producción (toneladas)
	Secano	Regadío		Total	Secano	Regadío		
		Aire libre	Protegido			Aire libre	Protegido	
A Coruña	-	38	-	38	-	6.320	-	241
Lugo	-	19	-	19	-	5.860	-	111
Ourense	-	-	-	-	-	-	-	-
Pontevedra	-	38	-	38	-	4.380	-	166
GALICIA	-	95	-	95	-	5.452	-	518
P. DE ASTURIAS	11	-	-	11	5.000	-	-	55
CANTABRIA	-	-	-	-	-	-	-	-
Alava	-	18	-	18	-	6.800	-	122
Guipúzcoa	15	5	-	20	5.100	10.200	-	128
Vizcaya	18	6	-	24	4.975	9.450	-	146
PAÍS VASCO	33	29	-	62	5.032	7.934	-	396
NAVARRA	-	2.765	-	2.765	-	7.768	-	21.479
LA RIOJA	-	1.541	1	1.542	-	6.111	14.000	9.431
Huesca	-	3.499	-	3.499	-	7.272	14.400	25.444
Teruel	-	-	-	-	-	-	-	-
Zaragoza	-	1.080	-	1.080	-	6.999	-	7.560
ARAGÓN	-	4.579	-	4.579	-	7.208	-	33.004
Barcelona	-	49	1	50	-	7.646	23.760	398
Girona	-	18	2	20	-	8.489	18.000	189
Lleida	-	64	-	64	-	6.777	-	434
Tarragona	-	7	-	7	-	6.000	-	42
CATALUÑA	-	138	3	141	-	7.269	19.920	1.063
BALEARES	-	1	-	1	-	10.000	-	10
Ávila	-	68	-	68	-	7.200	-	490
Burgos	-	-	-	-	-	-	-	-
León	-	-	-	-	-	-	-	-
Palencia	-	80	-	80	-	5.000	-	400
Salamanca	-	2	-	2	-	8.000	-	16
Segovia	-	40	-	40	-	7.000	-	280
Soria	-	80	-	80	-	4.000	-	320
Valladolid	-	1.362	-	1.362	-	7.000	-	9.534
Zamora	-	382	-	382	-	9.300	-	3.553
CASTILLA Y LEÓN	-	2.014	-	2.014	-	7.245	-	14.593
MADRID	-	-	-	-	-	-	-	-
Albacete	-	1.700	-	1.700	-	7.200	-	12.240
Ciudad Real	-	350	-	350	-	7.058	-	2.470
Cuenca	-	-	-	-	-	-	-	-
Guadalajara	-	-	-	-	-	-	-	-
Toledo	-	436	-	436	-	8.000	-	3.488
CASTILLA-LA MANCHA	-	2.486	-	2.486	-	7.320	-	18.198
Alicante	-	33	-	33	-	8.000	-	264
Castellón	-	50	-	50	-	7.600	-	380
Valencia	-	-	-	-	-	-	-	-
C. VALENCIANA	-	83	-	83	-	7.759	-	644
R. DE MURCIA	-	-	21	21	-	-	20.700	435
Badajoz	-	50	-	50	-	3.750	-	188
Cáceres	-	-	-	-	-	-	-	-
EXTREMADURA	-	50	-	50	-	3.750	-	188
Almería	-	23	53	76	-	5.943	9.057	617
Cádiz	-	43	-	43	-	12.560	-	540
Córdoba	-	18	-	18	-	8.000	-	144
Granada	-	87	16	103	-	13.853	17.500	1.485
Huelva	-	-	-	-	-	-	-	-
Jaén	-	11	-	11	-	7.500	-	83
Málaga	4	98	-	102	3.000	7.100	-	708
Sevilla	1	5	-	6	1.500	7.500	-	389
ANDALUCÍA	5	285	69	359	2.700	9.971	11.015	3.966
Las Palmas	21	21	2	44	2.000	19.286	-	447
S.C. de Tenerife	4	6	-	10	2.000	6.000	-	45
CANARIAS	25	27	2	54	2.000	16.334	-	492
ESPAÑA	74	14.093	96	14.263	3.845	7.278	13.213	104.472

SUPERFICIES Y PRODUCCIONES DE CULTIVOS

7.6.43.1. HORTALIZAS LEGUMINOSAS-HABAS VERDES: Serie histórica de superficie, rendimiento, producción, precio, valor

Años	Superficie (miles de hectáreas)	Rendimiento (qm/ha)	Producción (1) (miles de toneladas)	Precio medio percibido por los agricultores (euros/100kg)	Valor (miles de euros)
2007	9,3	73	67,9	102,63	69.731
2008	8,4	78	66,0	94,09	62.130
2009	8,9	78	69,9	62,70	43.829
2010	8,6	93	80,2	84,82	67.988
2011	8,0	85	68,0	79,27	53.881
2012	6,2	81	50,1	74,91	37.567
2013	5,2	88	45,3	67,64	30.653
2014	6,0	85	51,1	65,60	33.509
2015	6,2	80	49,5	72,72	35.980
2016	6,1	94	57,4	84,46	48.480
2017	6,8	87	59,2	78,56	46.515

(1) Con vaina.

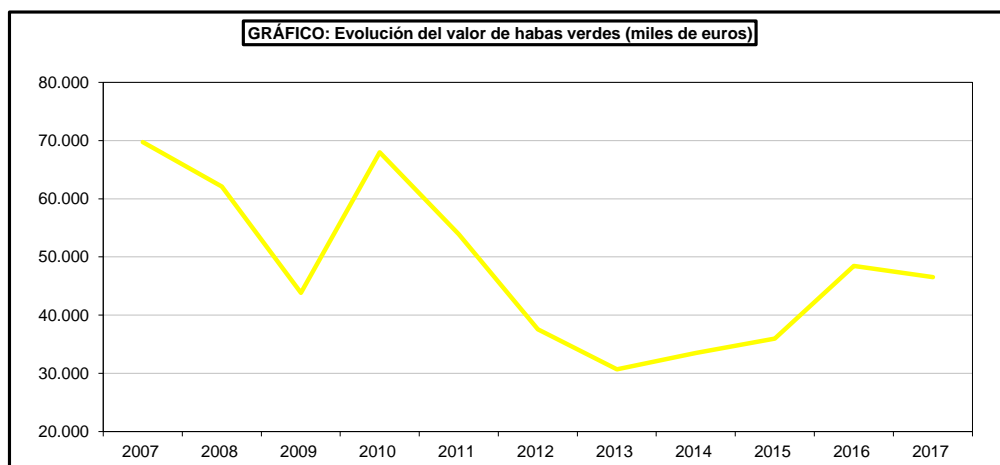
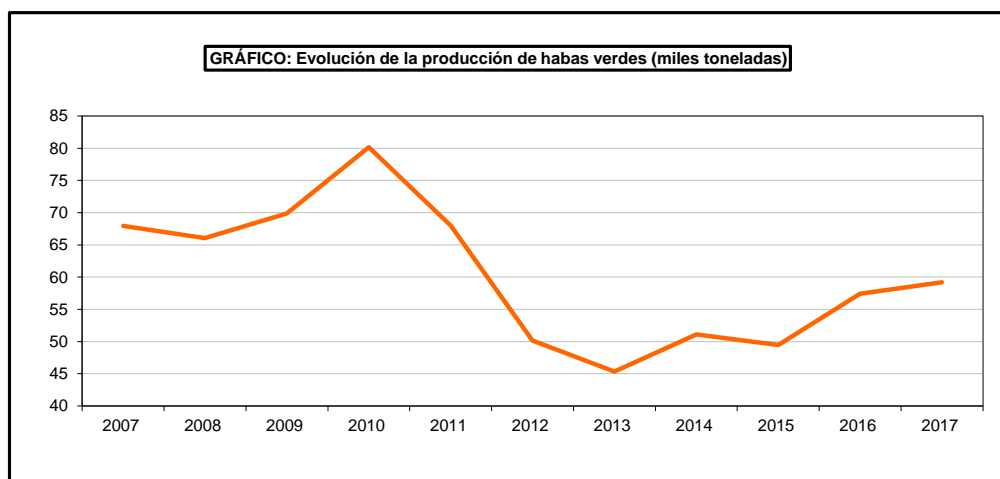
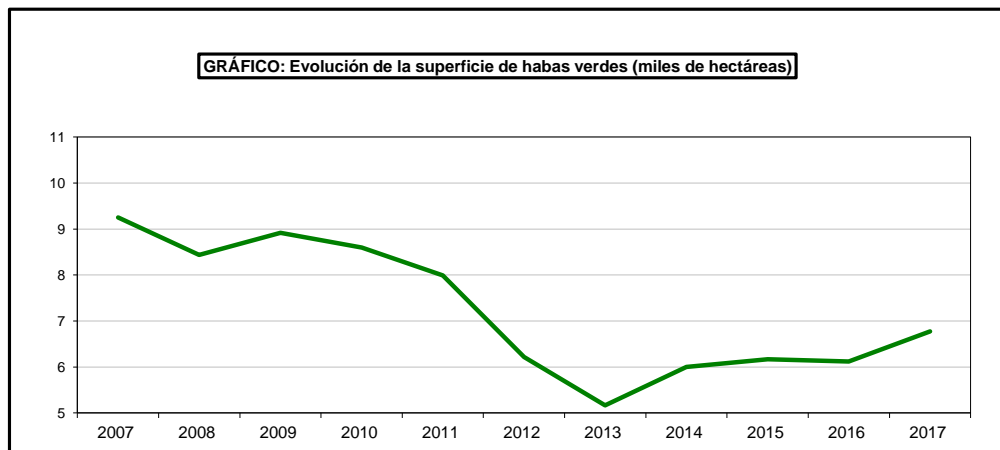

SUPERFICIES Y PRODUCCIONES DE CULTIVOS

7.6.43.2. HORTALIZAS LEGUMINOSAS-HABAS VERDES: Análisis provincial de superficie, rendimiento y producción, 2017

Provincias y Comunidades Autónomas	Superficie (hectáreas)				Rendimiento (kg/ha)			Producción (toneladas)
	Secano	Regadío		Total	Secano	Regadío		
		Aire libre	Protegido			Aire libre	Protegido	
A Coruña	-	-	-	-	-	-	-	-
Lugo	-	-	-	-	-	-	-	-
Ourense	-	29	-	29	5.620	-	-	-
Pontevedra	-	-	-	-	-	-	-	-
GALICIA	-	29	-	29	-	-	-	-
P. DE ASTURIAS	9	-	-	9	6.600	-	-	59
CANTABRIA	-	-	-	-	-	-	-	-
Alava	-	13	-	13	-	7.000	-	91
Guipúzcoa	12	-	-	12	5.160	-	-	62
Vizcaya	20	-	-	20	4.800	-	-	96
PAÍS VASCO	32	13	-	45	4.935	7.000	-	249
NAVARRA	-	1.210	-	1.210	-	9.400	-	11.374
LA RIOJA	-	33	-	33	-	4.600	-	152
Huesca	-	98	-	98	-	5.224	-	512
Teruel	-	-	-	-	-	-	-	-
Zaragoza	-	992	-	992	-	5.500	-	5.456
ARAGÓN	-	1.090	-	1.090	-	5.475	-	5.968
Barcelona	19	332	-	351	6.819	10.523	-	3.623
Girona	32	106	-	138	1.800	10.577	-	1.179
Lleida	-	10	-	10	-	9.122	-	91
Tarragona	3	59	-	62	2.500	9.966	-	595
CATALUÑA	54	507	-	561	3.605	10.442	-	5.488
BALEARES	-	4	-	4	-	9.100	-	36
Ávila	-	-	-	-	-	-	-	-
Burgos	-	-	-	-	-	-	-	-
León	-	-	-	-	-	-	-	-
Palencia	-	-	-	-	-	-	-	-
Salamanca	-	2	-	2	-	9.000	-	18
Segovia	-	-	-	-	-	-	-	-
Soria	-	-	-	-	-	-	-	-
Valladolid	-	-	-	-	-	-	-	-
Zamora	-	-	-	-	-	-	-	-
CASTILLA Y LEÓN	-	2	-	2	-	9.000	-	18
MADRID	-	29	-	29	-	9.000	-	261
Albacete	-	50	-	50	-	7.500	-	375
Ciudad Real	-	5	-	5	-	9.500	-	48
Cuenca	4	2	-	6	9.000	1.998	-	112
Guadalajara	-	-	-	-	-	-	-	-
Toledo	-	34	-	34	-	8.500	-	289
CASTILLA-LA MANCHA	4	91	-	95	9.000	7.863	-	824
Alicante	-	480	-	480	-	12.000	-	5.760
Castellón	-	68	-	68	-	8.544	-	581
Valencia	-	100	-	100	-	4.992	-	499
C. VALENCIANA	-	648	-	648	-	10.556	-	6.840
R. DE MURCIA	-	579	-	579	-	13.500	-	7.817
Badajoz	-	100	-	100	-	5.250	-	525
Cáceres	-	-	-	-	-	-	-	-
EXTREMADURA	-	100	-	100	-	5.250	-	525
Almería	-	310	9	319	-	11.531	8.000	3.647
Cádiz	67	68	-	135	4.500	8.000	-	846
Córdoba	-	122	-	122	-	9.000	-	1.098
Granada	-	241	-	241	-	7.608	-	1.833
Huelva	-	110	-	110	-	8.500	-	965
Jaén	25	108	-	133	3.400	8.200	-	971
Málaga	153	695	-	848	4.000	9.600	-	7.284
Sevilla	40	330	-	370	1.500	7.293	-	2.467
ANDALUCÍA	285	1.984	9	2.278	3.714	9.047	8.000	19.111
Las Palmas	1	16	-	17	2.000	17.219	-	278
S.C. de Tenerife	19	26	-	45	3.000	6.000	-	210
CANARIAS	20	42	-	62	2.950	10.274	-	488
ESPAÑA	404	6.361	9	6.774	3.875	9.035	8.000	59.210

SUPERFICIES Y PRODUCCIONES DE CULTIVOS

7.6.44.1. HORTALIZAS VARIAS-CHAMPIÑÓN: Serie histórica de superficie, rendimiento, producción, precio, valor

Años	Superficie (áreas)	Rendimiento (kg/a)	Producción (toneladas)	Precio medio percibido por los agricultores (euros/100kg)	Valor (miles de euros)
2007	27.253	4.525	123.322	114,34	141.006
2008	24.567	4.819	118.398	116,07	137.425
2009	30.509	4.098	125.017	91,21	114.028
2010	45.697	2.653	121.248	97,32	117.999
2011	49.173	2.756	135.545	103,46	140.235
2012	47.970	2.808	134.676	113,52	152.884
2013	48.261	2.792	134.768	117,26	158.029
2014	48.171	2.788	134.317	113,72	152.745
2015	48.998	4.117	201.740	111,78	225.505
2016	48.254	3.983	192.191	111,66	214.600
2017	44.974	3.203	144.052	130,28	187.671

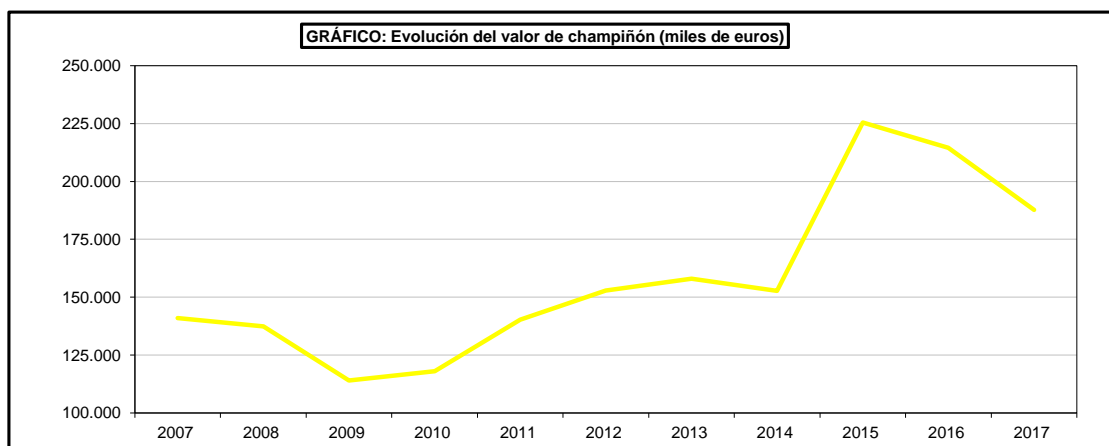
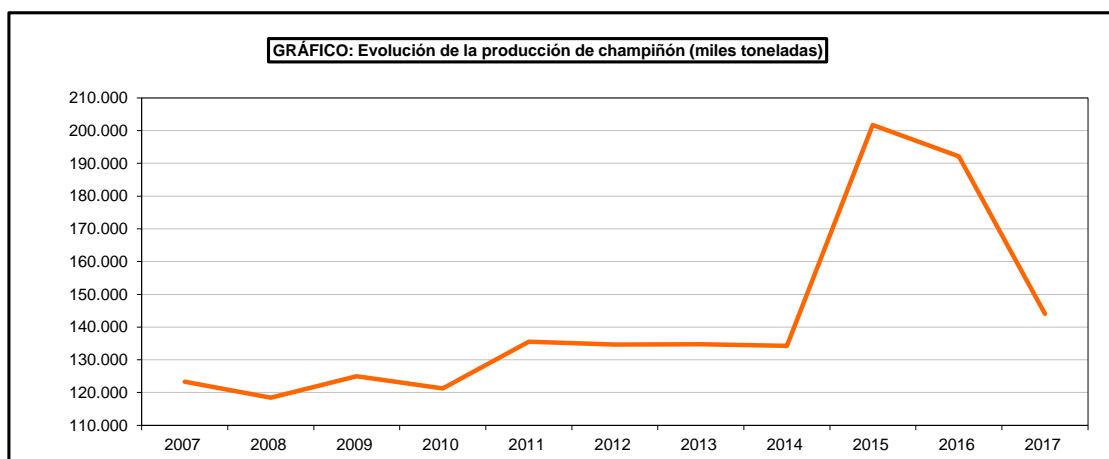
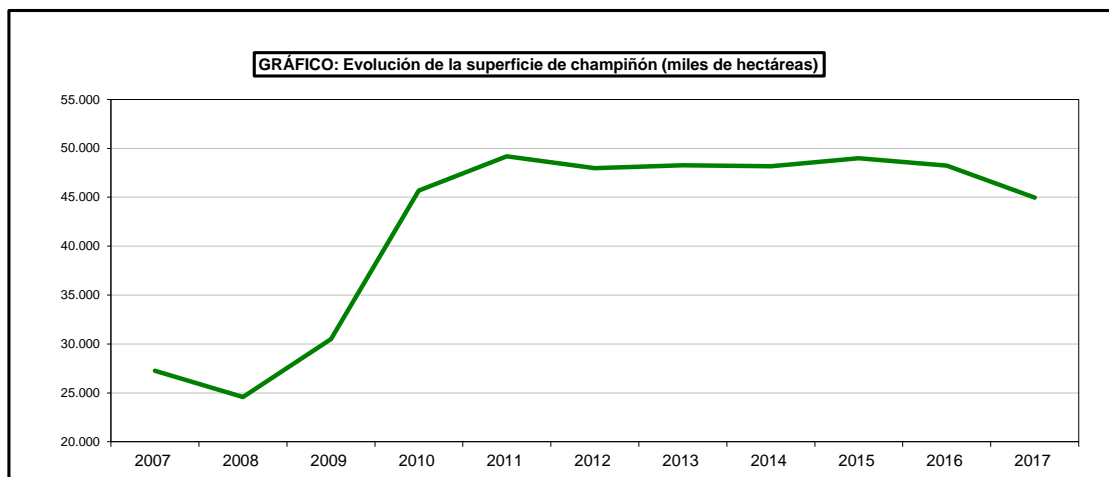

SUPERFICIES Y PRODUCCIONES DE CULTIVOS

7.6.44.2. HORTALIZAS VARIAS-CHAMPIÑÓN: Análisis provincial de superficie, rendimiento y producción, 2017

Provincias y Comunidades Autónomas	Superficie (áreas)	Rendimiento (kg/a)	Producción (toneladas)
A Coruña	-	-	-
Lugo	-	-	-
Ourense	-	-	-
Pontevedra	-	-	-
GALICIA	-	-	-
P. DE ASTURIAS	-	-	-
CANTABRIA	-	-	-
Alava	-	-	-
Guipúzcoa	-	-	-
Vizcaya	-	-	-
PAÍS VASCO	-	-	-
NAVARRA	900	3.050	2.745
LA RIOJA	23.100	3.000	69.300
Huesca	-	42.510	-
Teruel	-	-	-
Zaragoza	-	-	-
ARAGÓN	-	-	-
Barcelona	-	-	-
Girona	-	-	-
Lleida	-	-	-
Tarragona	-	-	-
CATALUÑA	-	-	-
BALEARES	1.256	1.500	1.884
Avila	-	-	-
Burgos	-	-	-
León	-	-	-
Palencia	-	-	-
Salamanca	-	-	-
Segovia	-	-	-
Soria	-	-	-
Valladolid	-	-	-
Zamora	-	-	-
CASTILLA Y LEÓN	-	-	-
MADRID	-	-	-
Albacete	6.500	3.000	19.500
Ciudad Real	-	-	-
Cuenca	12.509	4.000	50.036
Guadalajara	-	-	-
Toledo	-	-	-
CASTILLA-LA MANCHA	19.009	3.658	69.536
Alicante	100	750	75
Castellón	-	-	-
Valencia	300	750	225
C. VALENCIANA	400	750	300
R. DE MURCIA	-	-	-
Badajoz	-	-	-
Cáceres	-	-	-
EXTREMADURA	-	-	-
Almería	-	-	-
Cádiz	-	-	-
Córdoba	-	-	-
Granada	100	250	25
Huelva	-	-	-
Jaén	129	1.600	206
Málaga	-	-	-
Sevilla	-	-	-
ANDALUCÍA	229	1.010	231
Las Palmas	-	-	-
S.C. de Tenerife	80	700	56
CANARIAS	80	700	56
ESPAÑA	44.974	3.203	144.052

SUPERFICIES Y PRODUCCIONES DE CULTIVOS

7.6.45.1. HORTALIZAS VARIAS-OTRAS SETAS: Análisis provincial de superficie, rendimiento y producción, 2017

Provincias y Comunidades Autónomas	Superficie (áreas)	Rendimiento (kg/a)	Producción (toneladas)
A Coruña	-	-	-
Lugo	-	-	-
Ourense	-	-	-
Pontevedra	-	-	-
GALICIA	-	-	-
P. DE ASTURIAS	-	-	-
CANTABRIA	-	-	-
Alava	-	-	-
Guipúzcoa	-	-	-
Vizcaya	-	-	-
PAÍS VASCO	-	-	-
NAVARRA	100	3.150	315
LA RIOJA	4.600	1.380	6.348
Huesca	-	4.010	-
Teruel	-	-	-
Zaragoza	-	-	-
ARAGÓN	-	-	-
Barcelona	-	-	-
Girona	-	-	-
Lleida	-	-	-
Tarragona	-	-	-
CATALUÑA	-	-	-
BALEARES	34	1.330	45
Ávila	-	-	-
Burgos	-	-	-
León	-	-	-
Palencia	-	-	-
Salamanca	-	-	-
Segovia	-	-	-
Soria	72	2.361	170
Valladolid	-	-	-
Zamora	-	-	-
CASTILLA Y LEÓN	72	2.361	170
MADRID	-	-	-
Albacete	1.200	2.500	3.000
Ciudad Real	-	-	-
Cuenca	1.904	2.500	4.760
Guadalajara	-	-	-
Toledo	-	-	-
CASTILLA-LA MANCHA	3.104	2.500	7.760
Alicante	-	-	-
Castellón	-	-	-
Valencia	-	-	-
C. VALENCIANA	-	-	-
R. DE MURCIA	-	-	-
Badajoz	-	-	-
Cáceres	-	-	-
EXTREMADURA	-	-	-
Almería	200	800	160
Cádiz	-	-	-
Córdoba	-	-	-
Granada	400	420	168
Huelva	-	-	-
Jaén	-	-	-
Málaga	-	-	-
Sevilla	-	-	-
ANDALUCÍA	600	547	328
Las Palmas	-	-	-
S.C. de Tenerife	-	-	-
CANARIAS	-	-	-
ESPAÑA	8.510	1.759	14.966

SUPERFICIES Y PRODUCCIONES DE CULTIVOS

7.7.1.1. FLORES Y PLANTAS ORNAMENTALES: Resumen nacional de superficie y producción, 2017

Cultivos	Superficie (áreas)				Rendimiento (miles de docenas/área)			Producción (miles de docenas)
	Secano	Regadío		Total	Secano	Regadío		
		Aire libre	Protegido			Aire libre	Protegido	
Claveles tipo americano	-	-	-	12.655	-	-	-	17.866
Claveles tipo Anita	-	-	-	-	-	-	-	-
Otras variedades de claveles	-	-	-	24.631	-	-	-	30.124
TOTAL CLAVELES	100	5.225	31.961	37.286	800	453	-	47.990
Rosas Baccara o Meiland	-	-	-	79	-	-	-	38
Otras variedades de rosas	-	-	-	12.292	-	-	-	10.442
TOTAL ROSA	-	1.190	11.181	12.371	-	375	-	10.480
OTRAS FLORES	261	30.607	46.720	77.588	59	373	-	48.569
TOTAL FLORES	361	37.022	89.862	127.245	-	-	-	107.039
PLANTAS ORNAMENTALES	32.200	333.097	130.068	495.365	609	368	-	270.020
ESQUEJES	-	5.175	4.321	9.496	-	1.263	-	126.188

(1) En plantas ornamentales y esquejes, rendimiento en plantas/área y producción en miles de plantas.

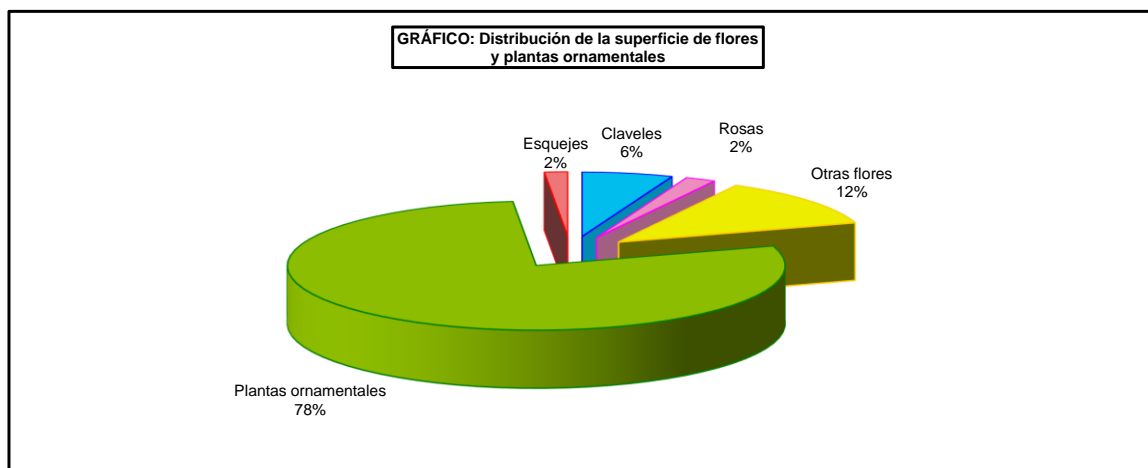
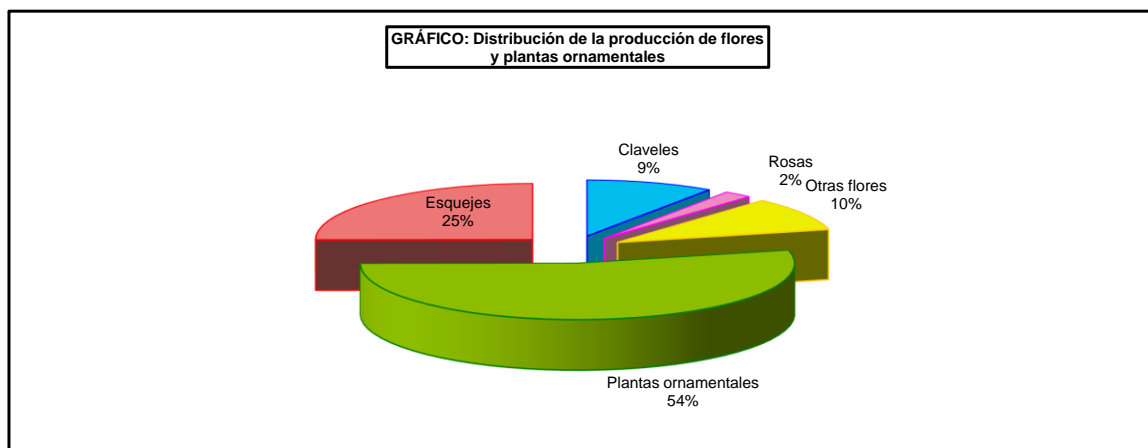

SUPERFICIES Y PRODUCCIONES DE CULTIVOS

7.7.1.2. FLORES Y PLANTAS ORNAMENTALES-TOTAL FLORES:

Análisis provincial de superficie, rendimiento y producción, 2017

Provincias y Comunidades Autónomas	Superficie (áreas)				Rendimiento (miles de docenas/áreas)			Producción (miles de docenas)
	Secano	Regadío		Total	Secano	Regadío		
		Aire libre	Protegido			Aire libre	Protegido	
A Coruña	-	5.390	4.410	9.800	-	-	-	5.189
Lugo	-	55	45	100	-	-	-	36
Ourense	-	220	180	400	-	-	-	176
Pontevedra	-	4.345	3.555	7.900	-	-	-	4.285
GALICIA	-	10.010	8.190	18.200	-	-	-	9.686
P. DE ASTURIAS	-	-	200	200	-	-	-	260
CANTABRIA	100	-	-	100	-	-	-	80
Guipúzcoa	-	33	202	235	-	-	-	137
PAÍS VASCO	-	33	202	235	-	-	-	137
NAVARRA	-	200	1.300	1.500	-	-	-	914
LA RIOJA	-	-	300	300	-	-	-	36
Barcelona	200	1.390	6.710	8.300	-	-	-	6.668
CATALUÑA	200	1.390	6.710	8.300	-	-	-	6.668
BALEARES	-	274	1.143	1.417	-	-	-	1.821
León	-	-	200	200	-	-	-	118
Segovia	61	-	-	61	-	-	-	5
Soria	-	-	1.433	1.433	-	-	-	2.333
CASTILLA Y LEÓN	61	-	1.633	1.694	-	-	-	2.456
MADRID	-	100	-	100	-	-	-	1
Albacete	-	685	-	685	-	-	-	157
CASTILLA-LA MANCHA	-	685	-	685	-	-	-	157
Alicante	-	800	9.300	10.100	-	-	-	4.904
Castellón	-	-	500	500	-	-	-	225
Valencia	-	480	1.420	1.900	-	-	-	585
C. VALENCIANA	-	1.280	11.220	12.500	-	-	-	5.714
R. DE MURCIA	-	3.000	12.700	15.700	-	-	-	20.253
Badajoz	-	-	65	65	-	-	-	85
Cáceres	-	1.200	22	1.222	-	-	-	98
EXTREMADURA	-	1.200	87	1.287	-	-	-	183
Almería	-	200	1.851	2.051	-	-	-	2.796
Cádiz	-	-	23.490	23.490	-	-	-	30.819
Córdoba	-	2.200	700	2.900	-	-	-	1.665
Granada	-	1.200	400	1.600	-	-	-	1.612
Huelva	-	3.800	-	3.800	-	-	-	950
Málaga	-	1.300	720	2.020	-	-	-	1.526
Sevilla	-	-	8.296	8.296	-	-	-	10.683
ANDALUCÍA	-	8.700	35.457	44.157	-	-	-	50.051
Las Palmas	-	3.410	4.200	7.610	-	-	-	3.404
S.C. de Tenerife	-	6.740	6.520	13.260	-	-	-	5.218
CANARIAS	-	10.150	10.720	20.870	-	-	-	8.622
ESPAÑA	361	37.022	89.862	127.245	-	-	-	107.039

SUPERFICIES Y PRODUCCIONES DE CULTIVOS

7.7.2.1. FLORES Y PLANTAS ORNAMENTALES-CLAVELES: Serie histórica de superficie, rendimiento, producción

Años	Superficie (áreas)	Rendimiento (miles de docenas/área)	Producción (miles de docenas)
2007	77.836	1.642	127.802
2008	92.310	2.449	226.062
2009	74.481	1.481	110.337
2010	59.199	1.522	90.126
2011	46.860	1.528	71.606
2012	42.920	1.529	65.631
2013	42.572	1.287	54.800
2014	41.501	1.452	60.277
2015	39.713	1.235	49.065
2016	33.880	1.383	46.856
2017	37.286	1.287	47.990

GRÁFICO: Evolución de la superficie de claveles (áreas)



GRÁFICO: Evolución de la producción de claveles (miles de docenas)



SUPERFICIES Y PRODUCCIONES DE CULTIVOS

7.7.2.2. FLORES Y PLANTAS ORNAMENTALES-CLAVES:

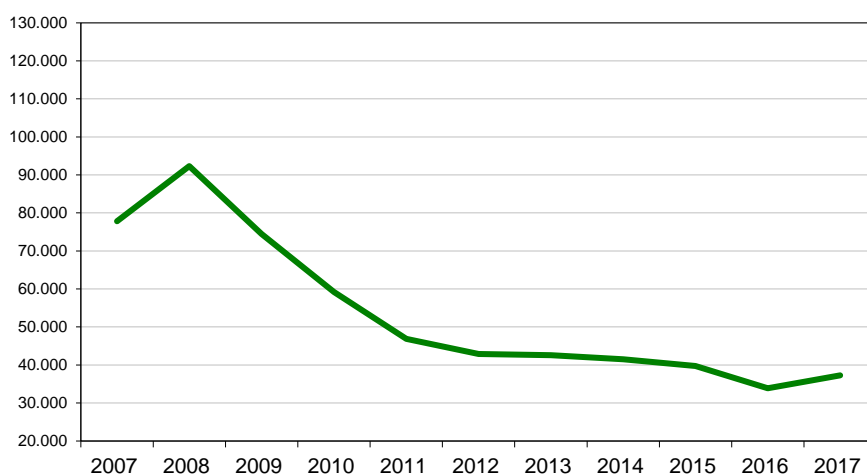
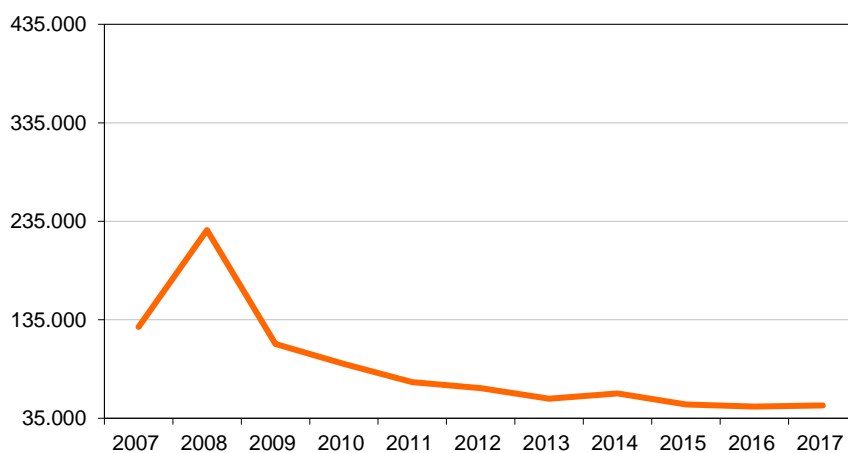
Serie histórica de superficie y producción según variedades

Años	Tipo americano		Tipo Anita		Otras variedades	
	Superficie (áreas)	Producción (miles de docenas)	Superficie (áreas)	Producción (miles de docenas)	Superficie (áreas)	Producción (miles de docenas)
2007	11.725	15.463	600	580	65.511	111.759
2008	19.035	95.155	2.700	3.544	70.575	127.363
2009	16.320	24.555	2.300	3.160	55.861	82.622
2010	13.273	20.931	1.800	2.642	44.126	66.553
2011	11.730	15.002	30	54	35.100	56.550
2012	10.894	13.658	—	—	35.100	56.550
2013	12.913	148.800	—	—	29.659	39.920
2014	13.022	14.528	—	—	28.479	45.749
2015	12.405	13.065	—	—	27.308	35.460
2016	9.252	14.654	—	—	24.628	32.202
2017	12.655	17.866	—	—	24.631	30.124

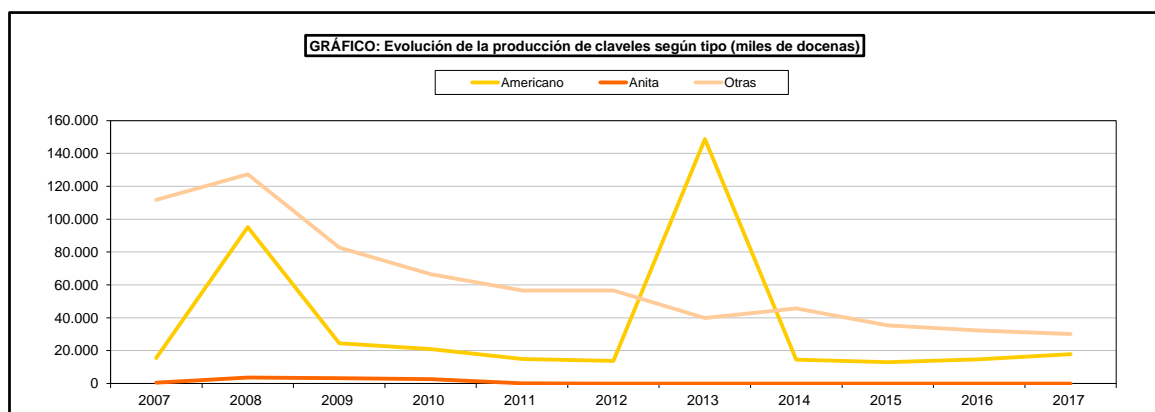
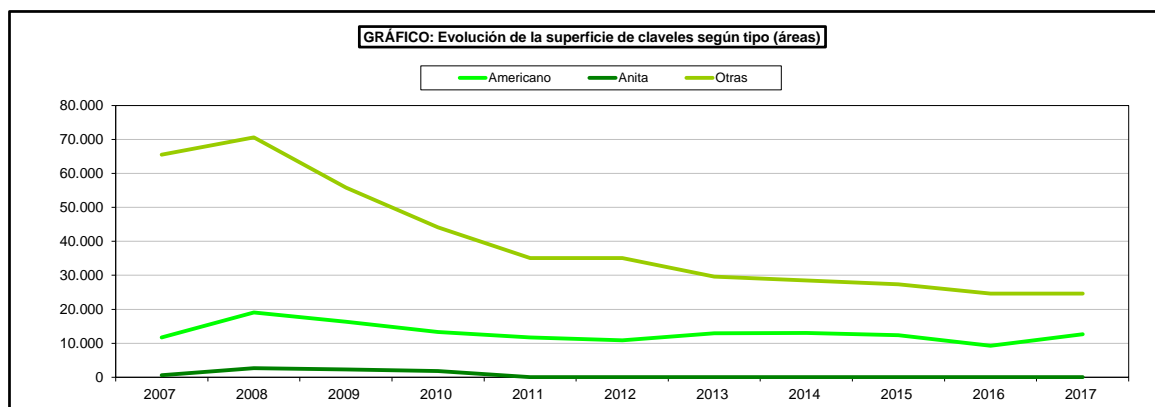

SUPERFICIES Y PRODUCCIONES DE CULTIVOS

7.7.2.3. FLORES Y PLANTAS ORNAMENTALES-CLAVELES: Análisis provincial de superficie, rendimiento y producción, 2017

Provincias y Comunidades Autónomas	Superficie (áreas)				Rendimiento (miles de docenas/área)			Producción (miles de docenas)
	Secano	Regadío		Total	Secano	Regadío		
		Aire libre	Protegido			Aire libre	Protegido	
A Coruña	-	1.595	1.305	2.900	-	572	875	2.054
Ourense	-	55	45	100	-	780	1.291	101
Pontevedra	-	1.320	1.080	2.400	-	490	905	1.624
GALICIA	-	2.970	2.430	5.400	-	539	-	3.779
P. DE ASTURIAS	-	-	200	200	-	-	1.300	260
CANTABRIA	100	-	-	100	800	-	-	80
Gulpúzcoa	-	-	5	5	-	-	505	3
PAÍS VASCO	-	-	5	5	-	-	-	3
Barcelona	-	-	500	500	-	-	1.020	510
CATALUÑA	-	-	500	500	-	-	-	510
BALEARES	-	-	6	6	-	-	800	5
Albacete	-	225	-	225	-	325	-	73
CASTILLA-LA MANCHA	-	225	-	225	-	325	-	73
Alicante	-	-	600	600	-	-	1.500	900
C. VALENCIANA	-	-	600	600	-	-	-	900
R. DE MURCIA	-	200	5.700	5.900	-	450	1.800	10.350
Almería	-	-	800	800	-	-	978	782
Cádiz	-	-	12.300	12.300	-	-	1.500	18.450
Córdoba	-	-	500	500	-	-	1.300	650
Málaga	-	-	370	370	-	-	1.800	666
Sevilla	-	-	7.820	7.820	-	-	1.350	10.557
ANDALUCÍA	-	-	21.790	21.790	-	-	-	31.105
Las Palmas	-	1.160	720	1.880	-	330	440	700
S.C. de Tenerife	-	670	10	680	-	330	400	225
CANARIAS	-	1.830	730	2.560	-	330	-	925
ESPAÑA	100	5.225	31.961	37.286	800	453	-	47.990

SUPERFICIES Y PRODUCCIONES DE CULTIVOS

7.7.2.4. FLORES Y PLANTAS ORNAMENTALES-CLAVELES:

Análisis provincial de superficie y producción según variedades, 2017

Provincias y Comunidades Autónomas	Tipo americano		Tipo Anita		Otros claveles	
	Superficie	Producción	Superficie	Producción	Superficie	Producción
	(áreas)	(mil. docenas)	(áreas)	(mil. docenas)	(áreas)	(mil. docenas)
A Coruña	-	-	-	-	2.900	2.054
Ourense	-	-	-	-	100	101
Pontevedra	-	-	-	-	2.400	1.624
GALICIA	-	-	-	-	5.400	3.779
P. DE ASTURIAS	-	-	-	-	200	260
CANTABRIA	-	-	-	-	100	80
Guipúzcoa	5	3	-	-	-	-
PAÍS VASCO	5	3	-	-	-	-
Barcelona	-	-	-	-	500	510
CATALUÑA	-	-	-	-	500	510
BALEARES	-	-	-	-	6	5
Albacete	-	-	-	-	225	73
CASTILLA-LA MANCHA	-	-	-	-	225	73
Alicante	-	-	-	-	600	900
C. VALENCIANA	-	-	-	-	600	900
R. DE MURCIA	300	526	-	-	5.600	9.824
Almería	30	30	-	-	770	752
Cádiz	4.500	6.750	-	-	7.800	11.700
Córdoba	-	-	-	-	500	650
Málaga	-	-	-	-	370	666
Sevilla	7.820	10.557	-	-	-	-
ANDALUCÍA	12.350	17.337	-	-	9.440	13.768
Las Palmas	-	-	-	-	1.880	700
S.C. de Tenerife	-	-	-	-	680	225
CANARIAS	-	-	-	-	2.560	925
ESPAÑA	12.655	17.866	-	-	24.631	30.124

SUPERFICIES Y PRODUCCIONES DE CULTIVOS

7.7.3.1. FLORES Y PLANTAS ORNAMENTALES-ROSAS: Serie histórica de superficie, rendimiento, producción

Años	Superficie (áreas)	Rendimiento (miles de docenas/área)	Producción (miles de docenas)
2007	35.800	939	33.616
2008	30.773	1.126	34.657
2009	23.105	778	17.983
2010	19.496	785	15.301
2011	17.410	795	13.840
2012	16.373	796	13.038
2013	15.043	797	11.993
2014	14.063	775	10.897
2015	14.086	761	10.725
2016	12.651	686	8.682
2017	12.371	847	10.480

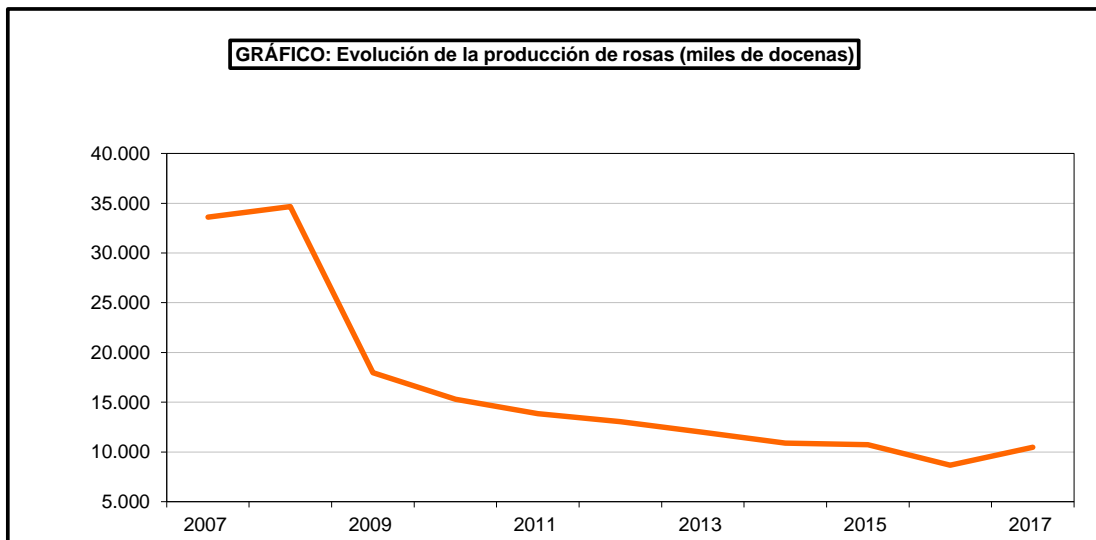
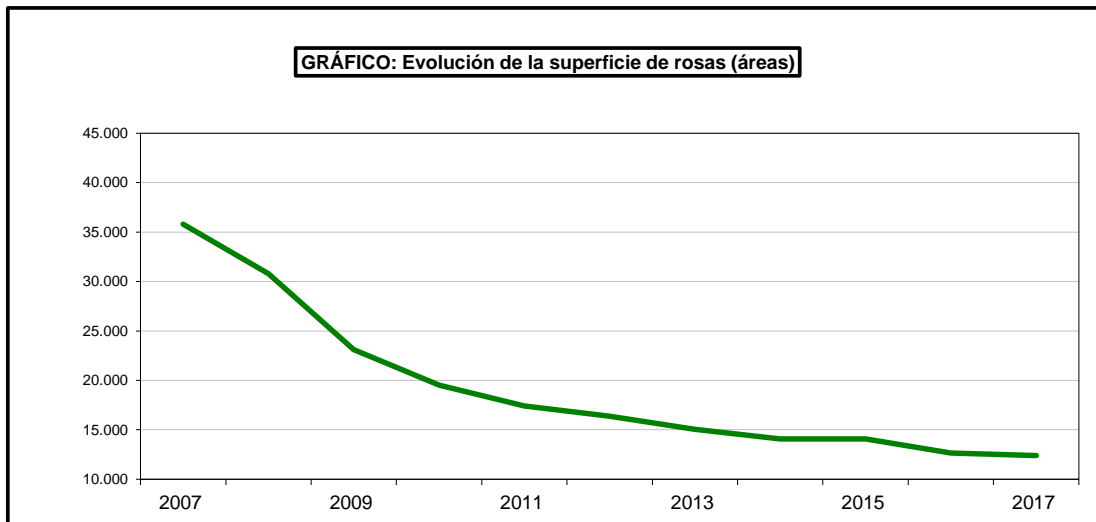

SUPERFICIES Y PRODUCCIONES DE CULTIVOS

7.7.3.2. FLORES Y PLANTAS ORNAMENTALES- ROSAS:

Serie histórica de superficie y producción según variedades

Años	Rosas baccara o Rouge Meiland		Otras rosas	
	Superficie (áreas)	Producción (miles de docenas)	Superficie (áreas)	Producción (miles de docenas)
2007	2.159	1.675	33.641	31.941
2008	1.760	1.250	29.013	33.407
2009	1.160	836	21.945	17.147
2010	1.050	741	18.446	14.560
2011	1.050	741	16.360	13.099
2012	1.050	741	12.133	9.551
2013	950	662	14.093	11.331
2014	1.050	739	13.013	10.158
2015	1.070	756	13.016	9.969
2016	79	38	12.572	8.644
2017	79	38	12.292	10.442

GRÁFICO: Evolución de la superficie de rosas según tipo (áreas)



GRÁFICO: Evolución de la producción de rosas según tipo (miles de docenas)



SUPERFICIES Y PRODUCCIONES DE CULTIVOS

7.7.3.3. FLORES Y PLANTAS ORNAMENTALES-ROSAS: Análisis provincial de superficie, rendimiento y producción, 2017

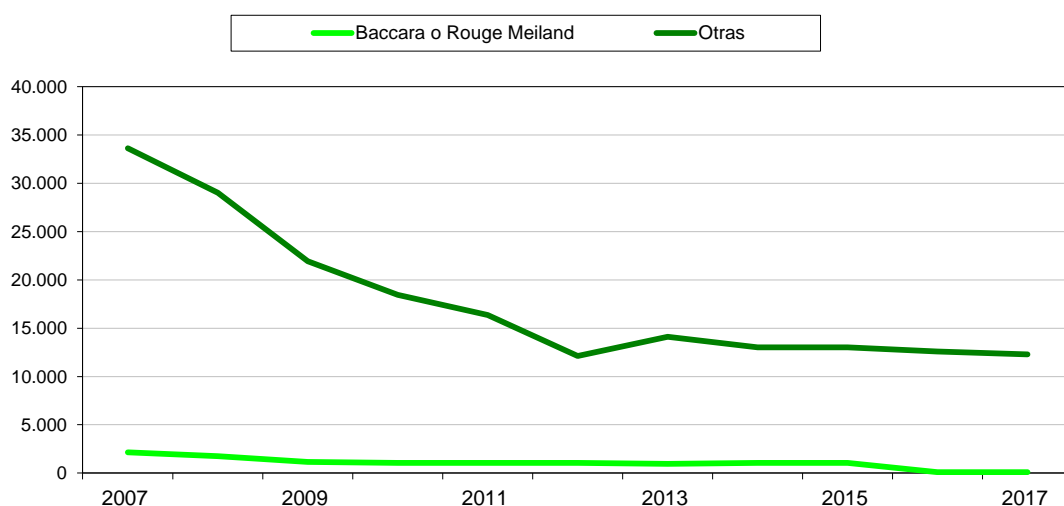
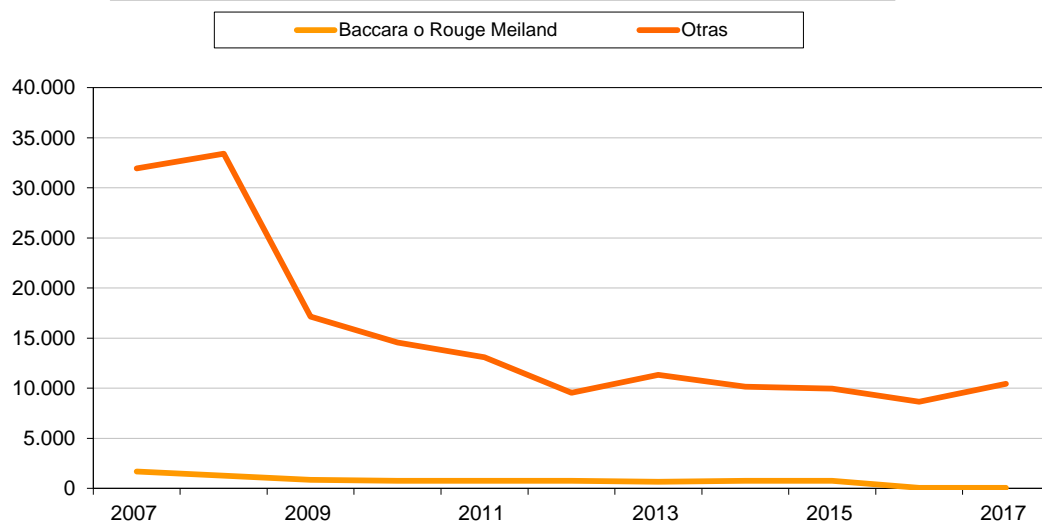
Provincias y Comunidades Autónomas	Superficie (áreas)				Rendimiento (miles de docenas/área)			Producción (miles de docenas)
	Secano	Regadío		Total	Secano	Regadío		
		Aire libre	Protegido			Aire libre	Protegido	
A Coruña	-	495	405	900	-	220	275	220
Pontevedra	-	385	315	700	-	667	942	554
GALICIA	-	880	720	1.600	-	416	-	774
Guipúzcoa	-	-	79	79	-	-	477	38
PAÍS VASCO	-	-	79	79	-	-	-	38
Barcelona	-	-	200	200	-	-	683	137
CATALUÑA	-	-	200	200	-	-	-	137
BALEARES	-	-	499	499	-	-	1.500	749
Soria	-	-	1.433	1.433	-	-	1.628	2.333
CASTILLA Y LEÓN	-	-	1.433	1.433	-	-	-	2.333
Albacete	-	110	-	110	-	130	-	14
CASTILLA-LA MANCHA	-	110	-	110	-	130	-	14
Alicante	-	-	1.900	1.900	-	-	600	1.140
Valencia	-	-	400	400	-	-	750	300
C. VALENCIANA	-	-	2.300	2.300	-	-	-	1.440
R. DE MURCIA	-	-	1.100	1.100	-	-	903	993
Badajoz	-	-	20	20	-	-	833	17
EXTREMADURA	-	-	20	20	-	-	-	17
Cádiz	-	-	300	300	-	-	1.300	390
Córdoba	-	-	100	100	-	-	750	75
Málaga	-	-	350	350	-	-	600	210
ANDALUCÍA	-	-	750	750	-	-	-	675
Las Palmas	-	200	1.950	2.150	-	330	750	1.529
S.C. de Tenerife	-	-	2.130	2.130	-	-	836	1.781
CANARIAS	-	200	4.080	4.280	-	330	-	3.310
ESPAÑA	-	1.190	11.181	12.371	-	375	-	10.480

SUPERFICIES Y PRODUCCIONES DE CULTIVOS

7.7.3.4. FLORES Y PLANTAS ORNAMENTALES-ROSAS:

Análisis provincial de superficie y producción según variedades, 2017

Provincias y Comunidades Autónomas	Rosas Baccara o Rouse Meiland		Otras rosas	
	Superficie (áreas)	Producción (mil. docenas)	Superficie (áreas)	Producción (mil. docenas)
A Coruña	-	-	900	220
Pontevedra	-	-	700	554
GALICIA	-	-	1.600	774
Guipúzcoa	79	38	-	-
PAÍS VASCO	79	38	-	-
Barcelona	-	-	200	137
CATALUÑA	-	-	200	137
BALEARES	-	-	499	749
Soria	-	-	1.433	2.333
CASTILLA Y LEÓN	-	-	1.433	2.333
Albacete	-	-	110	14
CASTILLA-LA MANCHA	-	-	110	14
Alicante	-	-	1.900	1.140
Valencia	-	-	400	300
C. VALENCIANA	-	-	2.300	1.440
R. DE MURCIA	-	-	1.100	993
Badajoz	-	-	20	17
EXTREMADURA	-	-	20	17
Cádiz	-	-	300	390
Córdoba	-	-	100	75
Málaga	-	-	350	210
ANDALUCÍA	-	-	750	675
Las Palmas	-	-	2.150	1.529
S.C. de Tenerife	-	-	2.130	1.781
CANARIAS	-	-	4.280	3.310
ESPAÑA	79	38	12.292	10.442

SUPERFICIES Y PRODUCCIONES DE CULTIVOS

7.7.4.1. FLORES Y PLANTAS ORNAMENTALES- OTRAS FLORES:

Análisis provincial de superficie, rendimiento y producción, 2017

Provincias y Comunidades Autónomas	Superficie (áreas)				Rendimiento (miles de docenas/área)			Producción (miles de docenas)
	Secano	Regadío		Total	Secano	Regadío		
		Aire libre	Protegido			Aire libre	Protegido	
A Coruña	-	3.300	2.700	6.000	-	413	575	2.915
Lugo	-	55	45	100	-	250	485	36
Ourense	-	165	135	300	-	250	250	75
Pontevedra	-	2.640	2.160	4.800	-	375	517	2.107
GALICIA	-	6.160	5.040	11.200	-	391	-	5.133
Guipúzcoa	-	33	118	151	-	400	700	96
PAÍS VASCO	-	33	118	151	-	400	-	96
NAVARRA	-	200	1.300	1.500	-	280	660	914
LA RIOJA	-	-	300	300	-	-	120	36
Barcelona	200	1.390	6.010	7.600	50	628	855	6.021
CATALUÑA	200	1.390	6.010	7.600	50	628	-	6.021
BALEARES	-	274	638	912	-	400	1.500	1.067
León	-	-	200	200	-	-	590	118
Segovia	61	-	-	61	90	-	-	5
CASTILLA Y LEÓN	61	-	200	261	90	-	-	123
MADRID	-	100	-	100	-	9	-	1
Albacete	-	350	-	350	-	200	-	70
CASTILLA-LA MANCHA	-	350	-	350	-	200	-	70
Alicante	-	800	6.800	7.600	-	350	380	2.864
Castellón	-	-	500	500	-	-	450	225
Valencia	-	480	1.020	1.500	-	93	236	285
C. VALENCIANA	-	1.280	8.320	9.600	-	254	-	3.374
R. DE MURCIA	-	2.800	5.900	8.700	-	880	1.093	8.910
Badajoz	-	-	45	45	-	-	1.500	68
Cáceres	-	1.200	22	1.222	-	78	190	98
EXTREMADURA	-	1.200	67	1.267	-	78	-	166
Almería	-	200	1.051	1.251	-	500	1.821	2.014
Cádiz	-	-	10.890	10.890	-	-	1.100	11.979
Córdoba	-	2.200	100	2.300	-	400	600	940
Granada	-	1.200	400	1.600	-	903	1.320	1.612
Huelva	-	3.800	-	3.800	-	250	-	950
Málaga	-	1.300	-	1.300	-	500	-	650
Sevilla	-	-	476	476	-	-	265	126
ANDALUCÍA	-	8.700	12.917	21.617	-	421	-	18.271
Las Palmas	-	2.050	1.530	3.580	-	200	500	1.175
S.C. de Tenerife	-	6.070	4.380	10.450	-	151	524	3.212
CANARIAS	-	8.120	5.910	14.030	-	163	-	4.387
ESPAÑA	261	30.607	46.720	77.588	59	373	-	48.569

SUPERFICIES Y PRODUCCIONES DE CULTIVOS

7.7.5.1. FLORES Y PLANTAS ORNAMENTALES-PLANTAS ORNAMENTALES:

Análisis provincial de superficie, rendimiento y producción, 2017

Provincias y Comunidades Autónomas	Superficie (áreas)			Total	Rendimiento (plantas/área)			Producción (miles de plantas)
	Secano	Regadío			Secano	Regadío		
		Aire libre	Protegido			Aire libre	Protegido	
A Coruña	-	18.200	7.800	26.000	-	330	550	10.296
Lugo	-	7.845	3.355	11.200	-	125	250	1.819
Ourense	-	4.340	1.860	6.200	-	250	500	2.015
Pontevedra	-	10.970	4.730	15.700	-	345	625	6.741
GALICIA	-	41.355	17.745	59.100	-	287	-	20.871
P. DE ASTURIAS	-	-	1.500	1.500	-	-	400	600
Guipúzcoa	-	17	-	17	-	47	-	1
Vizcaya	-	20	-	20	-	159	-	3
PAÍS VASCO	-	37	-	37	-	108	-	4
NAVARRA	100	700	200	1.000	200	380	750	436
LA RIOJA	-	700	500	1.200	-	100	800	470
Barcelona	-	19.970	19.730	39.700	-	1.020	1.403	48.051
Girona	31.600	69.100	400	101.100	615	400	1.120	47.522
Lleida	-	5.400	300	5.700	-	549	1.300	3.355
Tarragona	400	18.420	2.380	21.200	325	650	1.000	14.483
CATALUÑA	32.000	112.890	22.810	167.700	611	558	-	113.411
BALEARES	-	578	-	578	-	385	-	222
Albacete	-	800	-	800	-	1.000	-	800
CASTILLA-LA MANCHA	-	800	-	800	-	1.000	-	800
Alicante	-	32.800	3.500	36.300	-	135	950	7.753
Castellón	-	11.200	6.000	17.200	-	210	615	6.042
Valencia	-	99.640	20.660	120.300	-	225	665	36.158
C. VALENCIANA	-	143.640	30.160	173.800	-	203	-	49.953
R. DE MURCIA	-	2.200	7.100	9.300	-	410	990	7.931
Badajoz	-	2.500	-	2.500	-	1.150	-	2.875
Cáceres	-	2.650	-	2.650	-	1.150	-	3.048
EXTREMADURA	-	5.150	-	5.150	-	1.150	-	5.923
Almería	-	6.322	17.243	23.565	-	1.193	956	24.026
Cádiz	-	-	2.500	2.500	-	-	630	1.575
Córdoba	-	-	3.500	3.500	-	-	950	3.325
Granada	-	-	3.100	3.100	-	-	2.855	8.850
Huelva	-	900	400	1.300	-	430	1.550	1.007
Jaén	100	600	-	700	100	450	-	280
Málaga	-	800	10.000	10.800	-	1.000	2.300	23.800
Sevilla	-	2.565	-	2.565	-	20	-	52
ANDALUCÍA	100	11.187	36.743	48.030	100	809	-	62.915
Las Palmas	-	4.480	2.500	6.980	-	92	288	1.131
S.C. de Tenerife	-	9.380	10.810	20.190	-	110	399	5.353
CANARIAS	-	13.860	13.310	27.170	-	104	-	6.484
ESPAÑA	32.200	333.097	130.068	495.365	609	368	-	270.020

SUPERFICIES Y PRODUCCIONES DE CULTIVOS

7.7.6.1. FLORES Y PLANTAS ORNAMENTALES- ESQUEJES:

Análisis provincial de superficie, rendimiento y producción, 2017

Provincias y Comunidades Autónomas	Superficie (áreas)				Rendimiento (plantas/área)			Producción (miles de plantas)
	Secano	Regadío		Total	Secano	Regadío		
		Aire libre	Protegido			Aire libre	Protegido	
Castellón	-	-	200	200	-	-	87.100	17.420
Valencia	-	4.865	841	5.706	-	1.340	2.240	8.403
C. VALENCIANA	-	4.865	1.041	5.906	-	1.340	-	25.823
R. DE MURCIA	-	-	500	500	-	-	200.000	100.000
Las Palmas	-	100	-	100	-	55	-	6
S.C. de Tenerife	-	210	2.780	2.990	-	55	125	359
CANARIAS	-	310	2.780	3.090	-	55	-	365
ESPAÑA	-	5.175	4.321	9.496	-	1.263	-	126.188

SUPERFICIES Y PRODUCCIONES DE CULTIVOS

7.8.1.1. CÍTRICOS: Resumen nacional de superficie y árboles diseminados, 2017

Cultivos	Superficie en plantación regular (hectáreas)		Árboles diseminados (número)	Arranques en el año (hectáreas)	Plantaciones nuevas en el año (hectáreas)
	Total	En producción			
GRUPO NAVEL					
Navelina	42.591	39.286	27.132	1.050	366
Navel	22.715	21.502	50.280	520	185
Navelate	36.182	33.656	8.451	1.066	235
BLANCAS SELECTAS					
Salustiana	12.191	11.612	19.765	175	40
Otras blancas selectas	1.370	1.346	600	51	-
BLANCAS COMUNES	1.296	1.286	25.729	55	-
SANGUINAS	937	853	-	1	38
TARDÍAS					
Verna	558	154	210	4	-
Valencia late	22.038	18.464	25.323	298	433
NARANJO DULCE TOTAL	139.878	128.159	157.489	3.220	1.297
NARANJO AMARGO	627	468	12.874	-	-
SATSUMAS	8.488	6.882	5.852	360	341
CLEMENTINAS	70.159	65.308	3.724	2.805	1.364
OTRAS MANDARINAS	28.868	23.058	18.352	1.523	1.348
MANDARINO TOTAL	107.515	95.248	27.928	4.688	3.053
VERNA	16.164	13.652	12.169	119	642
MESERO	25.609	23.469	6.467	106	1.017
OTROS LIMONES	734	708	129.844	7	15
LIMONERO TOTAL	42.507	37.829	148.480	232	1.674
POMELO	2.066	1.952	3.100	30	302
OTROS CÍTRICOS	1.665	501	1.715	152	526
TOTAL CÍTRICOS	294.258	268.463	351.586	8.322	6.852

GRÁFICO: Distribución de la plantación regular de cítricos. Año 2017

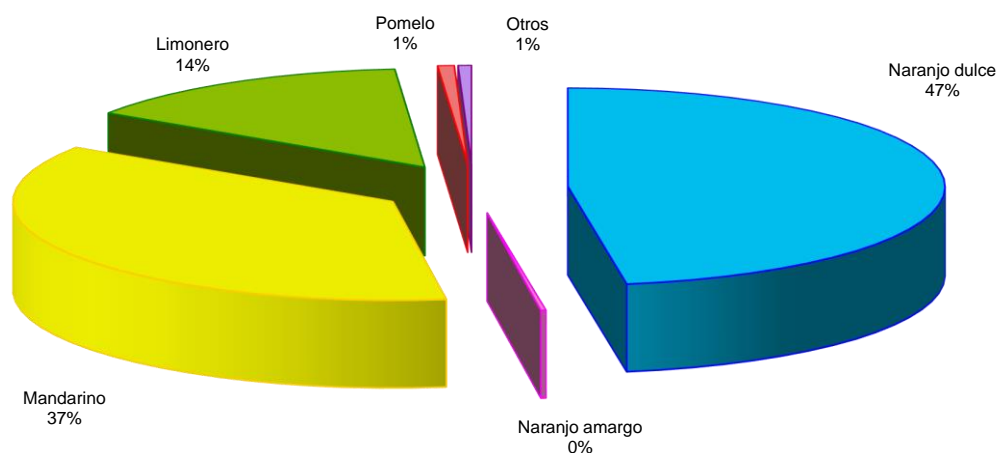

SUPERFICIES Y PRODUCCIONES DE CULTIVOS

7.8.1.2. CÍTRICOS: Resumen nacional de rendimiento y producción 2017

Cultivos	Rendimiento		Producción (toneladas)			Destino de la producción (toneladas)		
	Superficie en producción (kg/ha)	Árboles diseminados (kg/árbol)	En plantación regular	Árboles diseminados	Producción Total (Incluye pérdidas y mermas en la explotación)	Exportación	Consumo interior en fresco	Transformación
GRUPO NAVEL								
Navelina	24.168	8	964.215	217	964.432	386.593	390.965	172.323
Navel	27.635	8	604.272	394	604.666	135.337	378.044	79.102
Navelate	24.133	9	824.805	72	824.877	405.587	223.804	168.859
BLANCAS SELECTAS								
Salustiana	27.791	10	328.255	191	328.446	80.224	162.566	82.312
Otras blancas selectas	25.999	-	34.566	-	34.566	3.599	17.793	12.456
BLANCAS COMUNES	15.776	37	20.335	953	21.288	1.331	4.550	14.696
SANGUINAS	23.232	-	19.857	-	19.857	4.795	4.640	9.809
TARDÍAS								
Verna	22.626	14	13.711	3	13.714	706	11.595	1.384
Valencia late	26.289	7	532.404	180	532.584	189.343	236.424	95.322
NARANJO DULCE TOTAL	25.282	13	3.342.418	2.010	3.344.428	1.207.515	1.430.381	636.263
NARANJO AMARGO	26.292	33	12.306	429	12.735	1.726	7.703	3.306
SATSUMAS	21.644	6	148.956	35	148.991	95.696	35.252	15.948
CLEMENTINAS	18.596	6	1.214.494	21	1.214.515	718.271	374.033	96.620
OTRAS MANDARINAS	26.173	15	603.235	277	603.512	325.292	206.988	48.792
MANDARINO TOTAL	20.648	12	1.966.685	333	1.967.018	1.139.259	616.273	161.360
VERNA	12.338	5	168.429	62	168.491	75.705	61.292	20.635
MESERO	31.492	6	739.119	39	739.158	425.580	176.081	118.707
OTROS LIMONES	13.259	47	9.384	6.159	15.543	1.402	12.960	1.098
LIMONERO TOTAL	24.239	42	916.932	6.260	923.192	502.687	250.333	140.440
POMELO	40.331	9	78.724	28	78.752	53.702	15.087	5.567
OTROS CÍTRICOS	9.485	4	4.495	6	4.501	1.671	2.422	280
TOTAL CÍTRICOS	-	-	6.321.560	9.066	6.330.626	2.906.560	2.322.199	947.216

Tanto la producción como la exportación, el consumo interior en fresco y la transformación, se refieren a la campaña que comienza el año de referencia. A partir del año 2013 la producción total de cítricos incluye las mermas y pérdidas en la explotación.

SUPERFICIES Y PRODUCCIONES DE CULTIVOS

7.8.2.1. CÍTRICOS-NARANJO : Serie histórica de superficie, rendimiento, producción, precio, valor

Años	Superficie en plantación regular		Árboles diseminados (miles de árboles)	Rendimiento de la superficie en producción (qm/ha)	Producción (miles de toneladas)	Precio medio percibido por los agricultores (euros/100kg)	Valor (miles de euros)
	Total (miles de hectáreas)	En producción (miles de hectáreas)					
	2007	145,9					
2008	153,4	131,9	236	259	3.410,3	22,31	760.835
2009	152,8	133,4	211	200	2.669,4	17,85	476.480
2010	153,6	136,1	209	229	3.114,8	23,22	723.258
2011	153,2	138,8	187	203	2.818,9	18,94	533.897
2012	152,3	139,9	178	210	2.942,3	16,27	478.709
2013	150,2	138,9	176	255	3.536,7	17,11	605.137
2014	146,7	136,5	158	255	3.483,5	15,61	543.775
2015	145,3	135,8	158	227	3.086,8	15,72	485.218
2016	141,6	133,8	159	274	3.662,7	22,01	806.164
2017	139,9	128,2	157	261	3.344,4	21,93	733.433

La producción se refiere a la campaña que comienza en el año de referencia.

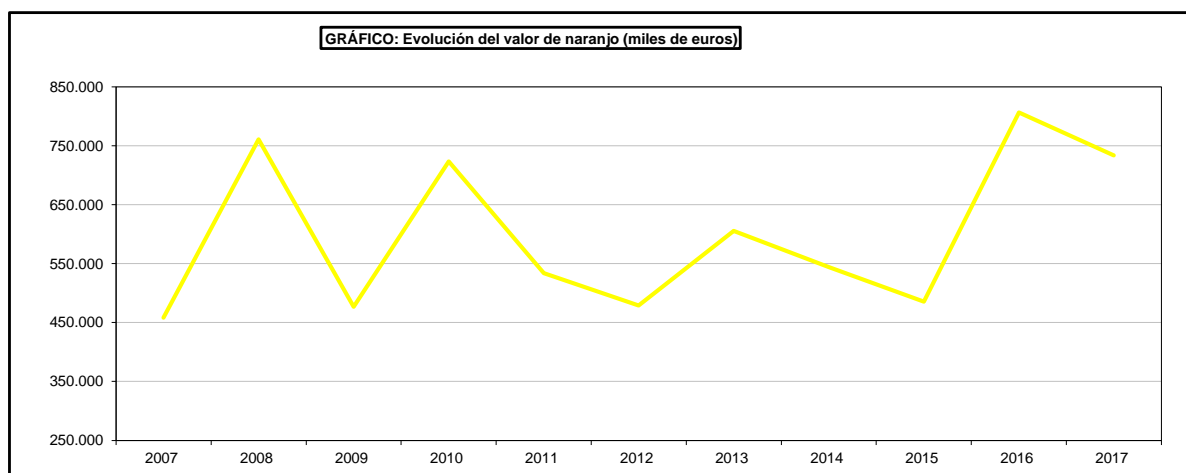
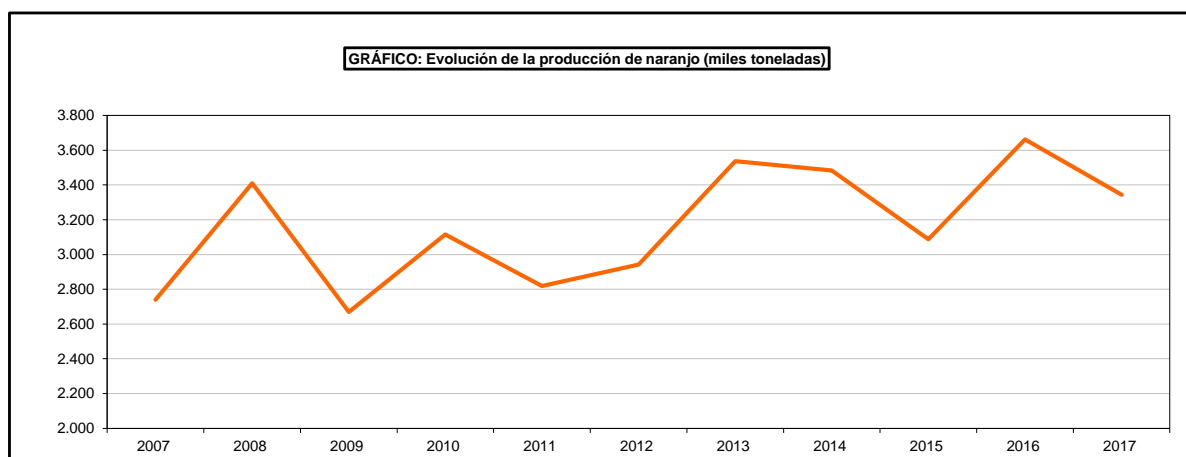
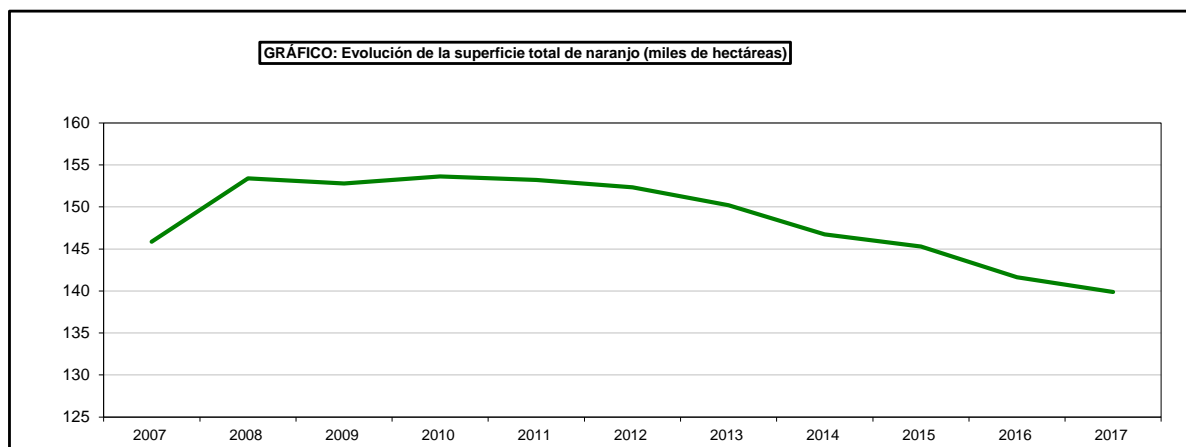

SUPERFICIES Y PRODUCCIONES DE CULTIVOS

7.8.2.2. CÍTRICOS-NARANJO

Análisis provincial de superficie, árboles diseminados, rendimiento y producción, 2017

Provincias y Comunidades Autónomas	Superficie en plantación regular (hectareas)		Árboles diseminados (número)	Rendimiento		Producción (toneladas)		
	Total	En producción		De la superficie	De los árboles	En plantación regular	Árboles diseminados	Producción Total
				en producción (kg/ha)	diseminados (kg/árbol)			
A Coruña	57	57	12.682	7.125	51	406	651	1.057
Lugo	1	1	292	7.130	48	7	14	21
Ourense	1	1	937	7.130	48	7	45	52
Pontevedra	31	31	4.014	7.130	48	221	193	414
GALICIA	90	90	17.925	7.127	50	641	903	1.544
Vizcaya	-	-	210	-	14	-	3	3
PAIS VASCO	-	-	210	-	14	-	3	3
Barcelona	3	3	-	35.600	-	106	-	106
Tarragona	2.183	2.043	-	14.140	-	28.888	-	28.888
CATALUÑA	2.186	2.046	-	14.171	-	28.994	-	28.994
BALEARES	1.677	1.410	-	7.392	-	10.422	-	10.422
Ávila	-	-	509	-	-	-	-	-
Salamanca	3	3	600	25.000	-	75	-	75
CASTILLA Y LEÓN	3	3	1.109	25.000	-	75	-	75
Alicante	11.763	11.117	-	19.398	-	215.653	-	215.653
Castellón	5.843	5.035	-	22.146	-	111.504	-	111.504
Valencia	51.024	47.023	-	25.827	-	1.214.454	-	1.214.454
C. VALENCIANA	68.630	63.175	-	24.402	-	1.541.611	-	1.541.611
R. DE MURCIA	7.564	7.405	-	18.548	-	137.345	-	137.345
Badajoz	51	38	-	20.330	-	773	-	773
Cáceres	4	1	-	20.000	-	20	-	20
EXTREMADURA	55	39	-	20.322	-	793	-	793
Almería	4.616	4.563	-	23.139	-	105.581	-	105.581
Cádiz	2.188	2.182	-	20.561	-	44.864	-	44.864
Córdoba	11.256	10.885	-	24.443	-	266.067	-	266.067
Granada	706	706	400	20.387	25	14.393	10	14.403
Huelva	10.882	10.147	-	29.377	-	298.090	-	298.090
Jaén	2	2	-	9.000	-	18	-	18
Málaga	4.342	-	-	23.766	-	102.336	-	102.336
Sevilla	24.583	24.414	-	31.887	-	778.493	-	778.493
ANDALUCÍA	58.575	52.899	400	28.498	25	1.609.842	10	1.609.852
Las Palmas	641	639	48.340	14.927	10	9.540	482	10.022
S.C. de Tenerife	457	453	89.505	6.940	7	3.151	616	3.767
CANARIAS	1.098	1.092	137.845	11.614	8	12.691	1.098	13.789
ESPAÑA	139.878	128.159	157.489	25.282	13	3.342.418	2.010	3.344.428

SUPERFICIES Y PRODUCCIONES DE CULTIVOS

7.8.2.3. CÍTRICOS-NARANJO : Análisis provincial de la superficie, árboles diseminados y producción según variedades, 2017

Provincias y Comunidades Autónomas	Grupo Navel								
	Navelina			Navel			Navelate		
	Superficie plantación regular (hectáreas)	Árboles diseminados (número)	Producción (toneladas)	Superficie plantación regular (hectáreas)	Árboles diseminados (número)	Producción (toneladas)	Superficie plantación regular (hectáreas)	Árboles diseminados (número)	Producción (toneladas)
Barcelona	-	-	-	3	-	106	-	-	-
Tarragona	1.070	-	14.155	131	-	1.733	655	-	8.666
CATALUÑA	1.070	-	14.155	134	-	1.839	655	-	8.666
BALEARES	329	-	2.054	678	-	2.823	335	-	3.162
Ávila	-	509	-	-	-	-	-	-	-
Salamanca	-	-	-	1	-	25	-	-	-
CASTILLA Y LEÓN	-	509	-	1	-	25	-	-	-
Alicante	3.092	-	48.163	460	-	11.672	6.101	-	114.812
Castellón	707	-	11.880	441	-	12.184	3.347	-	63.458
Valencia	22.074	-	461.185	2.965	-	95.510	16.753	-	431.709
C. VALENCIANA	25.873	-	521.228	3.866	-	119.366	26.201	-	609.979
R. DE MURCIA	1.878	-	27.800	251	-	2.750	3.678	-	69.700
Badajoz	38	-	529	6	-	102	7	-	142
Cáceres	4	-	20	-	-	-	-	-	-
EXTREMADURA	42	-	549	6	-	102	7	-	142
Almería	720	-	16.684	2.235	-	53.694	548	-	14.485
Cádiz	350	-	8.011	250	-	5.723	189	-	4.303
Córdoba	1.984	-	47.086	1.032	-	27.782	1.912	-	37.396
Granada	2	-	31	391	-	7.152	21	-	418
Huelva	635	-	7.664	5.065	-	146.039	1.404	-	43.243
Málaga	714	-	14.120	402	-	8.515	626	-	14.320
Sevilla	8.784	-	302.297	7.994	-	224.058	550	-	18.391
ANDALUCÍA	13.189	-	395.893	17.369	-	472.963	5.250	-	132.556
Las Palmas	134	10.176	2.103	190	13.905	2.981	32	4.287	476
S.C. de Tenerife	76	16.447	650	220	36.375	1.817	24	4.164	196
CANARIAS	210	26.623	2.753	410	50.280	4.798	56	8.451	672
ESPAÑA	42.591	27.132	964.432	22.715	50.280	604.666	36.182	8.451	824.877

SUPERFICIES Y PRODUCCIONES DE CULTIVOS

7.8.2.4. CÍTRICOS-NARANJO : Análisis provincial de la superficie, árboles diseminados y producción según variedades, 2017 (continuación)

Provincias y Comunidades Autónomas	Grupo Blancas Selectas						Blancas comunes		
	Salustiana			Otras blancas selectas			Superficie plantación regular (hectáreas)	Árboles diseminados (número)	Producción (toneladas)
	Superficie plantación regular (hectáreas)	Árboles diseminados (número)	Producción (toneladas)	Superficie plantación regular (hectáreas)	Árboles diseminados (número)	Producción (toneladas)			
A Coruña	-	-	-	-	-	-	57	12.682	1.057
Lugo	-	-	-	-	-	-	1	292	21
Ourense	-	-	-	-	-	-	1	937	52
Pontevedra	-	-	-	-	-	-	31	4.014	414
GALICIA	-	-	-	-	-	-	90	17.925	1.544
Tarragona	44	-	578	-	-	-	-	-	-
CATALUÑA	44	-	578	-	-	-	-	-	-
BALEARES	50	-	150	-	-	-	33	-	334
Salamanca	-	-	-	2	600	50	-	-	-
CASTILLA Y LEÓN	-	-	-	2	600	50	-	-	-
Alicante	367	-	7.135	-	-	-	-	-	-
Castellón	138	-	1.641	-	-	-	-	-	-
Valencia	1.837	-	42.465	-	-	-	-	-	-
C. VALENCIANA	2.342	-	51.241	-	-	-	-	-	-
R. DE MURCIA	113	-	1.000	5	-	75	-	-	-
Almería	106	-	2.621	2	-	44	639	-	9.943
Cádiz	252	-	6.915	80	-	1.743	16	-	436
Córdoba	4.094	-	99.938	346	-	8.202	180	-	1.437
Granada	1	-	40	3	-	61	282	400	6.549
Huelva	891	-	27.916	432	-	14.172	-	-	-
Jaén	-	-	-	-	-	-	2	-	18
Málaga	216	-	4.664	-	-	-	-	-	-
Sevilla	3.825	-	129.382	500	-	10.219	25	-	836
ANDALUCÍA	9.385	-	271.476	1.363	-	34.441	1.144	400	19.219
Las Palmas	253	18.540	3.974	-	-	-	-	-	-
S.C. de Tenerife	4	1.225	27	-	-	-	29	7.404	191
CANARIAS	257	19.765	4.001	-	-	-	29	7.404	191
ESPAÑA	12.191	19.765	328.446	1.370	600	34.566	1.296	25.729	21.288

SUPERFICIES Y PRODUCCIONES DE CULTIVOS

7.8.2.5. CÍTRICOS-NARANJO : Análisis provincial de la superficie, árboles diseminados y producción según variedades, 2017 (conclusión)

Provincias y Comunidades Autónomas	Grupo sanguinas			Grupo Tardías					
	Superficie plantación regular (hectáreas)	Árboles diseminados (número)	Producción (toneladas)	Verna			Valencia late		
				Superficie plantación regular (hectáreas)	Árboles diseminados (número)	Producción (toneladas)	Superficie plantación regular (hectáreas)	Árboles diseminados (número)	Producción (toneladas)
Vizcaya	-	-	-	-	210	3	-	-	-
PAIS VASCO	-	-	-	-	210	3	-	-	-
Tarragona	-	-	-	-	-	-	283	-	3.756
CATALUÑA	-	-	-	-	-	-	283	-	3.756
BALEARES	-	-	-	25	-	100	227	-	1.799
Alicante	110	-	745	-	-	-	1.633	-	33.126
Castellón	17	-	411	-	-	-	1.193	-	21.930
Valencia	187	-	3.470	-	-	-	7.208	-	180.115
G. VALENCIANA	314	-	4.626	-	-	-	10.034	-	235.171
R. DE MURCIA	50	-	1.100	17	-	420	1.572	-	34.500
Almería	-	-	-	-	-	-	366	-	8.110
Cádiz	260	-	2.793	96	-	2.385	695	-	12.556
Córdoba	8	-	150	-	-	-	1.700	-	44.076
Granada	-	-	-	3	-	-	3	-	76
Huelva	260	-	9.394	-	-	-	2.195	-	49.662
Málaga	-	-	-	402	-	10.227	1.982	-	50.491
Sevilla	45	-	1.794	15	-	503	2.845	-	91.013
ANDALUCÍA	573	-	14.131	516	-	13.191	9.786	-	255.984
Las Palmas	-	-	-	-	-	-	32	1.433	488
S.C. de Tenerife	-	-	-	-	-	-	104	23.890	886
CANARIAS	-	-	-	-	-	-	136	25.323	1.374
ESPAÑA	937	-	19.857	558	210	13.714	22.038	25.323	532.584

SUPERFICIES Y PRODUCCIONES DE CULTIVOS

7.8.2.6. CÍTRICOS-NARANJO AMARGO:

Serie histórica de superficie, árboles diseminados, rendimiento, producción

Años	Superficie en plantación regular		Árboles diseminados (miles de árboles)	Rendimiento de la superficie en producción (qm/ha)	Producción (miles de toneladas)
	Total (miles de hectáreas)	En producción (miles de hectáreas)			
2007	1,0	0,8	16,4	181	15,0
2008	0,5	0,5	14,7	181	9,3
2009	0,6	0,6	15,9	103	6,5
2010	0,5	0,5	14,8	133	6,8
2011	0,6	0,5	12,8	128	6,5
2012	0,6	0,5	12,9	161	7,8
2013	0,6	0,5	12,9	228	11,1
2014	0,6	0,5	12,4	246	11,9
2015	0,6	0,5	12,9	238	11,2
2016	0,5	0,5	12,9	245	11,2
2017	0,6	0,5	12,9	272	12,7

La producción se refiere a la campaña que comienza en el año de referencia.

GRÁFICO: Evolución de la superficie total de naranjo amargo (miles de hectáreas)



GRÁFICO: Evolución de la producción de naranjo amargo (miles toneladas)



SUPERFICIES Y PRODUCCIONES DE CULTIVOS

7.8.2.7. CÍTRICOS-NARANJO AMARGO:

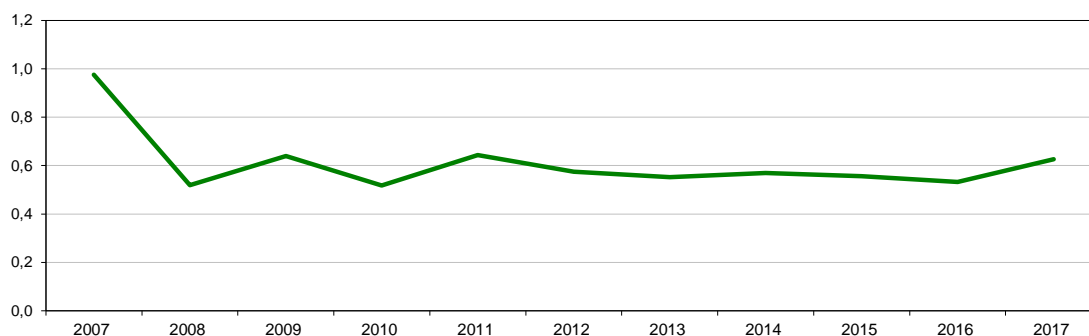
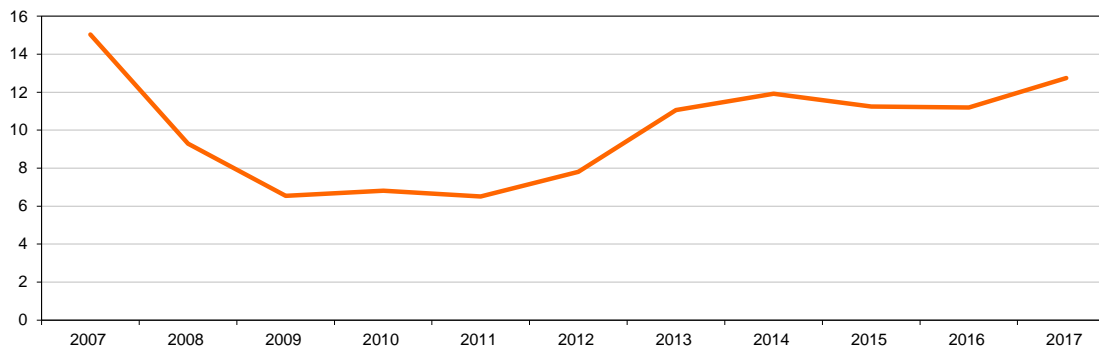
Análisis provincial de superficie, árboles diseminados, rendimiento y producción, 2017

Provincias y Comunidades Autónomas	Superficie en plantación regular (hectareas)		Árboles diseminados (número)	Rendimiento		Producción (toneladas)		
	Total	En producción		De la superficie en producción (kg/ha)	De los árboles diseminados (kg/árbol)	En plantación regular	Árboles diseminados	Producción Total
A Coruña	-	-	4.227	-	67	-	283	283
Lugo	-	-	97	-	67	-	6	6
Ourense	-	-	312	-	67	-	21	21
Pontevedra	-	-	1.338	-	67	-	90	90
GALICIA	-	-	5.974	-	67	-	400	400
P. DE ASTURIAS	-	-	6.500	-	4	-	26	26
BALEARES	-	-	300	-	9	-	3	3
R. DE MURCIA	20	20	-	22.250	-	445	-	445
Cádiz	1	1	-	27.000	-	27	-	27
Córdoba	3	3	-	31.333	-	94	-	94
Granada	2	2	-	13.500	-	27	-	27
Málaga	141	77	-	22.987	-	1.770	-	1.770
Sevilla	460	365	-	27.238	-	9.942	-	9.942
ANDALUCÍA	607	448	-	26.473	-	11.860	-	11.860
Las Palmas	-	-	100	-	-	1	-	1
CANARIAS	-	-	100	-	-	1	-	1
ESPAÑA	627	468	12.874	26.292	33	12.306	429,00 €	12.735

SUPERFICIES Y PRODUCCIONES DE CULTIVOS

7.8.3.1. CÍTRICOS-MANDARINO:

Serie histórica de superficie, árboles diseminados, rendimiento, producción, precio, valor

Años	Superficie en plantación regular		Árboles diseminados (miles de árboles)	Rendimiento de la superficie en producción (qm/ha)	Producción (miles de toneladas)	Precio medio percibido por los agricultores (euros/100kg)	Valor (miles de euros)
	Total (miles de hectáreas)	En producción (miles de hectáreas)					
2007	121,7	107,4	39	185	1.987,4	22,25	442.204
2008	119,9	105,6	42	211	2.227,9	25,63	571.015
2009	119,2	105,0	44	190	2.000,1	28,83	576.643
2010	120,3	108,2	43	203	2.196,9	27,52	604.584
2011	120,2	108,4	40	195	2.117,1	24,06	509.379
2012	115,9	104,4	32	179	1.871,3	21,87	409.246
2013	114,1	103,1	32	213	2.198,9	25,38	558.087
2014	113,1	101,6	28	235	2.389,9	26,57	634.995
2015	111,5	100,1	28	202	2.018,8	27,87	562.627
2016	109,1	97,0	28	207	2.382,1	23,64	563.122
2017	107,5	95,2	28	207	1.967,0	27,92	549.191

La producción se refiere a la campaña que comienza en el año de referencia.

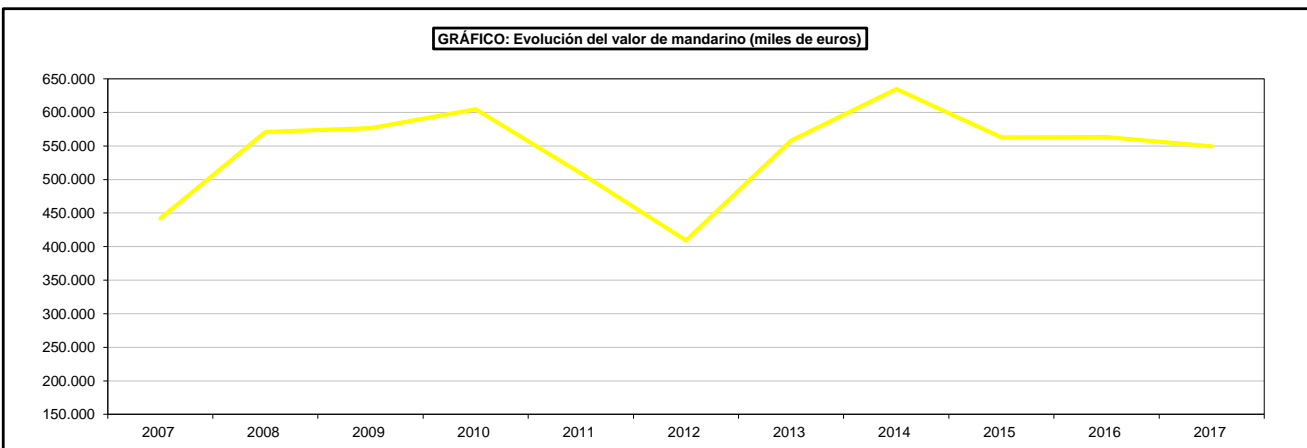
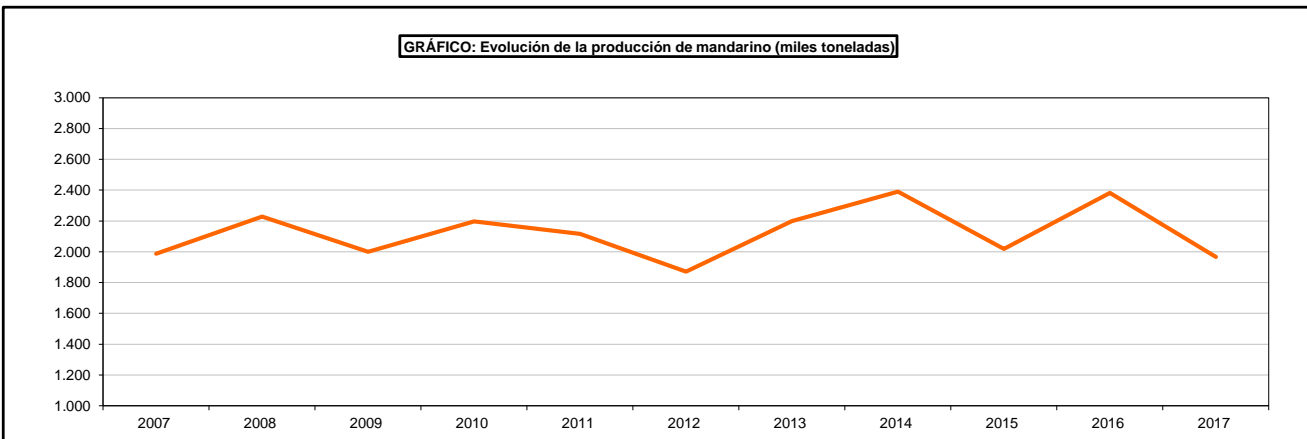
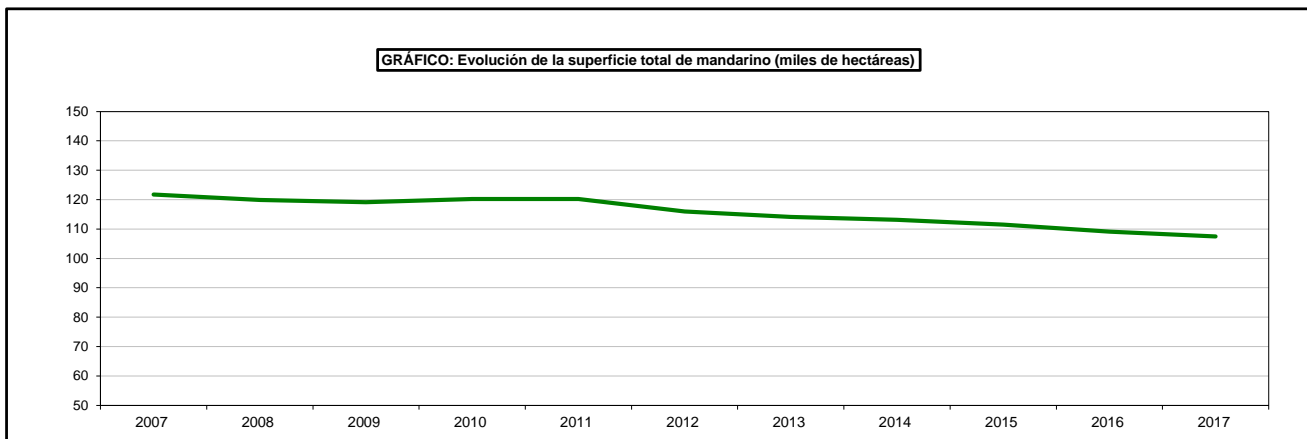

SUPERFICIES Y PRODUCCIONES DE CULTIVOS

7.8.3.2. CÍTRICOS-MANDARINO:

Análisis provincial de superficie, árboles diseminados, rendimiento y producción, 2017

Provincias y Comunidades Autónomas	Superficie en plantación regular (hectareas)		Árboles diseminados (número)	Rendimiento		Producción (toneladas)		
	Total	En producción		De la superficie en producción (kg/ha)	De los árboles diseminados (kg/árbol)	En plantación regular	Árboles diseminados	Producción Total
A Coruña	-	-	8.455	-	20	-	169	169
Lugo	-	-	195	-	20	-	4	4
Ourense	-	-	624	-	20	-	12	12
Pontevedra	-	-	2.676	-	20	-	54	54
GALICIA	-	-	11.950	-	20	-	239	239
Barcelona	1	1	-	17.500	-	18	-	18
Tarragona	6.727	6.433	-	13.440	-	86.460	-	86.460
CATALUÑA	6.728	6.434	-	13.441	-	86.478	-	86.478
BALEARES	261	218	-	5.041	-	1.099	-	1.099
Alicante	7.138	5.969	-	19.243	-	114.862	-	114.862
Castellón	29.298	26.412	-	18.766	-	495.650	-	495.650
Valencia	41.159	35.737	-	20.911	-	747.296	-	747.296
C. VALENCIANA	77.595	68.118	-	19.933	-	1.357.808	-	1.357.808
R. DE MURCIA	5.651	5.000	-	24.760	-	123.800	-	123.800
Badajoz	7	5	-	18.600	-	93	-	93
EXTREMADURA	7	5	-	18.600	-	93	-	93
Almería	2.602	2.378	-	22.119	-	52.598	-	52.598
Cádiz	586	566	-	17.590	-	9.956	-	9.956
Córdoba	488	488	-	13.784	-	6.727	-	6.727
Granada	20	18	58	19.556	20	352	1	353
Huelva	8.676	7.348	-	31.233	-	229.497	-	229.497
Málaga	1.827	1.799	-	15.285	-	27.497	-	27.497
Sevilla	2.980	2.783	-	25.094	-	69.836	-	69.836
ANDALUCÍA	17.179	15.380	58	25.778	20	396.463	1	396.464
Las Palmas	58	58	6.085	10.791	4	625	25	650
S.C. de Tenerife	36	35	9.835	9.112	7	319	68	387
CANARIAS	94	93	15.920	10.159	6	944	93	1.037
ESPAÑA	107.515	95.248	27.928	20.648	12	1.966.685	333	1.967.018

SUPERFICIES Y PRODUCCIONES DE CULTIVOS

7.8.3.3. CÍTRICOS-MANDARINO: Análisis provincial de la superficie, árboles diseminados y producción según variedades, 2017

Provincias y Comunidades Autónomas	Satsumas			Clementinas			Otras mandarinas		
	Superficie plantación regular (hectáreas)	Árboles diseminados (número)	Producción (toneladas)	Superficie plantación regular (hectáreas)	Árboles diseminados (número)	Producción (toneladas)	Superficie plantación regular (hectáreas)	Árboles diseminados (número)	Producción (toneladas)
A Coruña	-	-	-	-	-	-	-	8.455	169
Lugo	-	-	-	-	-	-	-	195	4
Ourense	-	-	-	-	-	-	-	624	12
Pontevedra	-	-	-	-	-	-	-	2.676	54
GALICIA	-	-	-	-	-	-	-	11.950	239
Barcelona	-	-	-	-	-	-	1	-	18
Tarragona	269	-	3.458	6.054	-	77.814	404	-	5.188
CATALUÑA	269	-	3.458	6.054	-	77.814	405	-	5.206
BALEARES	-	-	-	206	-	790	55	-	309
Alicante	362	-	5.654	2.758	-	38.987	4.018	-	70.221
Castellón	123	-	1.379	25.239	-	415.196	3.936	-	79.075
Valencia	6.873	-	123.081	22.699	-	377.400	11.587	-	246.815
C. VALENCIANA	7.358	-	130.114	50.696	-	831.583	19.541	-	396.111
R. DE MURCIA	156	-	1.300	3.488	-	82.000	2.007	-	40.500
Badajoz	-	-	-	7	-	93	-	-	-
EXTREMADURA	-	-	-	7	-	93	-	-	-
Almería	51	-	885	1.649	-	34.059	902	-	17.654
Cádiz	141	-	3.079	217	-	3.203	228	-	3.674
Córdoba	3	-	65	309	-	2.893	176	-	3.769
Granada	-	-	-	17	-	287	3	58	66
Huelva	236	-	3.461	4.023	-	118.629	4.417	-	107.407
Málaga	55	-	823	1.644	-	24.754	128	-	1.920
Sevilla	181	-	5.400	1.825	-	38.147	974	-	26.289
ANDALUCÍA	667	-	13.713	9.684	-	221.972	6.828	58	160.779
Las Palmas	19	1.972	214	17	1.682	188	22	2.431	248
S.C. de Tenerife	19	3.880	192	7	2.042	75	10	3.913	120
CANARIAS	38	5.852	406	24	3.724	263	32	6.344	368
ESPAÑA	8.488	5.852	148.991	70.159	3.724	1.214.515	28.868	18.352	603.512

SUPERFICIES Y PRODUCCIONES DE CULTIVOS

7.8.4.1. CÍTRICOS-LIMONERO:

Serie histórica de superficie, árboles diseminados, rendimiento, producción, precio, valor

Años	Superficie en plantación regular		Árboles diseminados (miles de árboles)	Rendimiento de la superficie en producción (qm/ha)	Producción (miles de toneladas)	Precio medio percibido por los agricultores (euros/100kg)	Valor (miles de euros)
	Total (miles de hectáreas)	En producción (miles de hectáreas)					
2007	42,0	40,2	178	126	506,7	27,67	140.204
2008	40,7	39,0	172	176	687,9	48,09	330.828
2009	39,4	37,6	174	148	558,2	19,87	110.910
2010	40,8	38,7	173	186	717,9	29,90	214.654
2011	39,6	37,3	169	197	736,2	16,44	121.031
2012	39,5	37,1	162	184	683,6	23,36	159.690
2013	38,3	36,9	157	222	818,5	33,05	270.511
2014	37,5	36,1	147	302	1.089,0	34,34	373.950
2015	36,4	36,0	148	216	775,5	53,09	411.737
2016	41,0	36,9	148	258	954,5	65,62	626.329
2017	42,5	37,8	148,5	244	923,2	45,05	415.898

La producción se refiere a la campaña que comienza en el año de referencia.

Se han revisado las cifras de rendimiento y producción de los años 1993 a 1995.

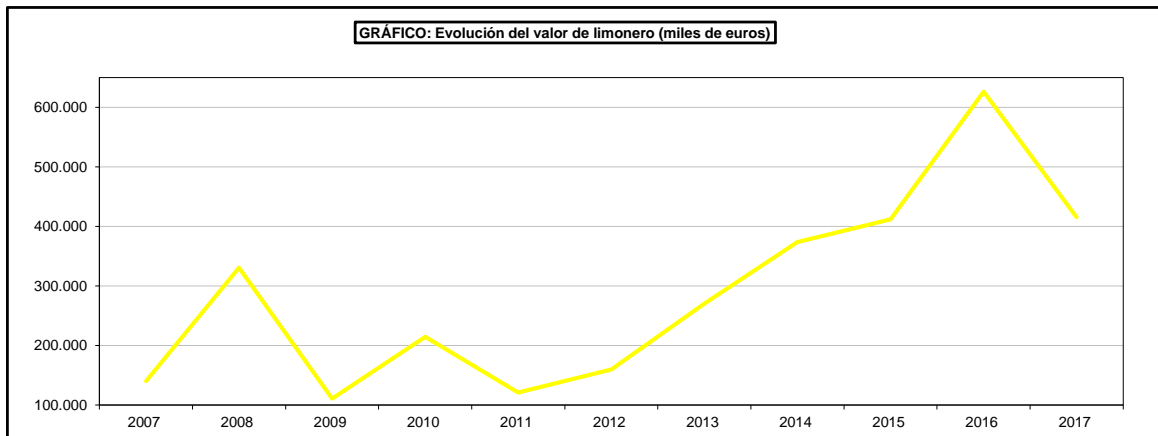
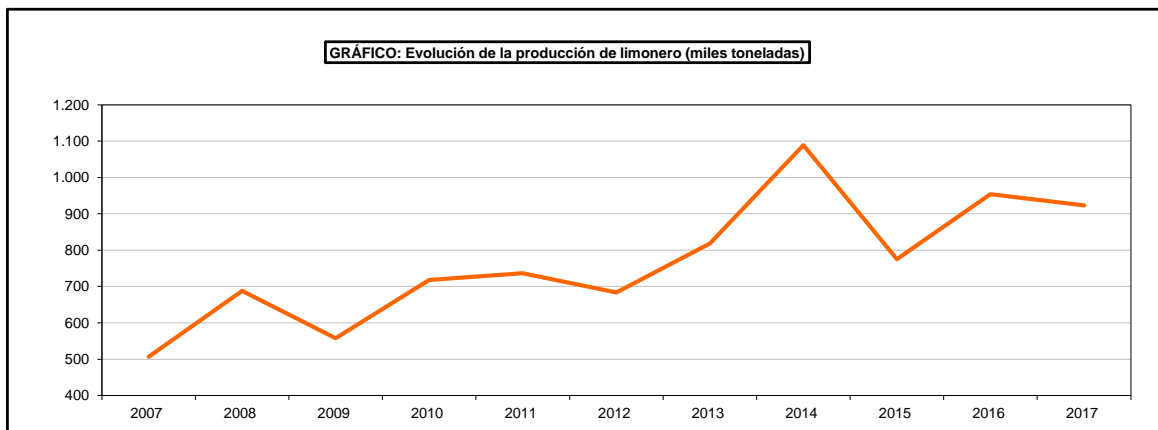
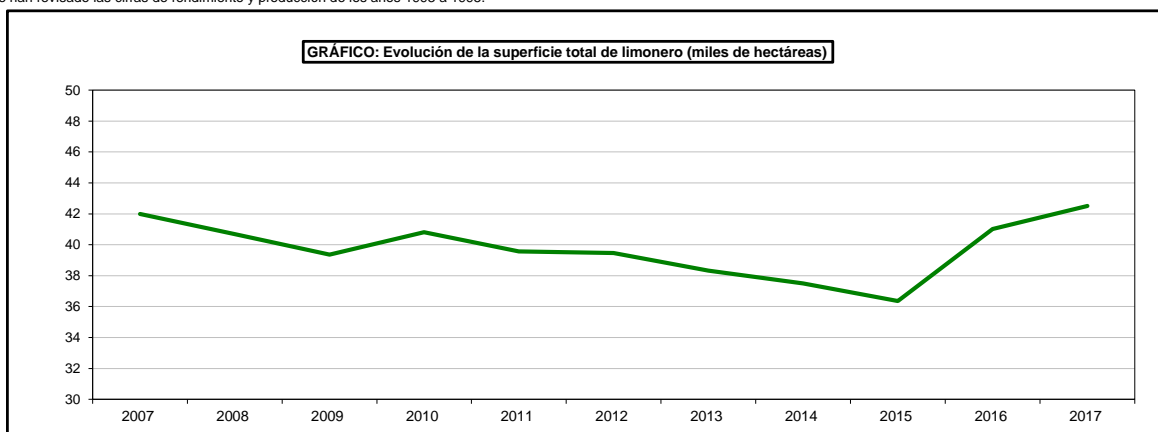

SUPERFICIES Y PRODUCCIONES DE CULTIVOS

**7.8.4.2. CÍTRICOS-LIMONERO:
Análisis provincial de superficie, árboles diseminados, rendimiento y producción, 2017**

Provincias y Comunidades Autónomas	Superficie en plantación regular (hectareas)		Árboles diseminados (número)	Rendimiento		Producción (toneladas)		
	Total	En producción		De la superficie en producción (kg/ha)	De los árboles diseminados (kg/árbol)	En plantación regular	Árboles diseminados	Producción Total
A Coruña	106	106	59.184	5.600	69	594	4.083	4.677
Lugo	4	4	1.363	5.700	71	23	97	120
Ourense	1	1	4.371	5.700	71	6	310	316
Pontevedra	72	72	18.733	5.700	71	410	1.336	1.746
GALICIA	183	183	83.651	5.642	70	1.033	5.826	6.859
P. DE ASTURIAS	-	-	17.000	-	5	-	85	85
CANTABRIA	8	8	-	8.500	-	68	-	68
Vizcaya	1	1	510	2.550	21	3	10	13
PAÍS VASCO	1	1	510	2.550	21	3	10	13
Barcelona	1	1	-	30.000	-	30	-	30
Tarragona	7	6	-	18.000	-	108	-	108
CATALUÑA	8	7	-	19.714	-	138	-	138
BALEARES	185	113	-	16.336	-	1.846	-	1.846
Avila	-	-	137	-	-	-	-	-
CASTILLA Y LEÓN	-	-	137	-	-	-	-	-
Alicante	11.160	9.183	-	26.729	-	245.455	-	245.455
Castellón	23	17	-	29.941	-	509	-	509
Valencia	62	34	-	31.676	-	1.077	-	1.077
C. VALENCIANA	11.245	9.234	-	26.753	-	247.041	-	247.041
R. DE MURCIA	24.492	22.105	-	25.142	-	555.760	-	555.760
Almería	1.336	1.281	-	30.810	-	39.468	-	39.468
Cádiz	16	16	-	37.750	-	604	-	604
Córdoba	13	12	-	18.000	-	216	-	216
Granada	105	95	362	13.537	20	1.286	7	1.293
Huelva	72	15	-	35.533	-	533	-	533
Málaga	4.518	4.453	-	14.630	-	65.147	-	65.147
Sevilla	76	62	-	15.258	-	947	-	947
ANDALUCÍA	6.136	5.934	362	18.234	20	108.201	7	108.208
Las Palmas	172	171	20.420	13.001	10	2.223	204	2.427
S.C. de Tenerife	77	73	26.400	8.437	5	615	132	747
CANARIAS	249	244	46.820	11.636	7	2.838	336	3.174
ESPAÑA	42.507	37.829	148.480	24.239	42	916.932	6.260	923.192

SUPERFICIES Y PRODUCCIONES DE CULTIVOS

7.8.4.3. CÍTRICOS-LIMONERO: Análisis provincial de la superficie, árboles diseminados y producción según variedades, 2017

Provincias y Comunidades Autónomas	Verna			Mesero			Otros limones		
	Superficie plantación regular (hectáreas)	Árboles diseminados (número)	Producción (toneladas)	Superficie plantación regular (hectáreas)	Árboles diseminados (número)	Producción (toneladas)	Superficie plantación regular (hectáreas)	Árboles diseminados (número)	Producción (toneladas)
A Coruña	-	-	-	-	-	-	106	59.184	4.677
Lugo	-	-	-	-	-	-	4	1.363	120
Ourense	-	-	-	-	-	-	1	4.371	316
Pontevedra	-	-	-	-	-	-	72	18.733	1.746
GALICIA	-	-	-	-	-	-	183	83.651	6.859
P. DE ASTURIAS	-	-	-	-	-	-	-	17.000	85
CANTABRIA	-	-	-	-	-	-	8	-	68
Vizcaya	-	-	-	-	-	-	1	510	13
PAÍS VASCO	-	-	-	-	-	-	1	510	13
Barcelona	-	-	-	-	-	-	1	-	30
Tarragona	4	-	59	2	-	38	1	-	11
CATALUÑA	4	-	59	2	-	38	2	-	41
BALEARES	111	-	915	18	-	147	56	-	784
Avila	-	-	-	-	-	-	-	137	-
CÁSTILLA Y LEÓN	-	-	-	-	-	-	-	137	-
Alicante	4.702	-	47.296	6.458	-	198.159	-	-	-
Castellón	1	-	25	22	-	484	-	-	-
Valencia	24	-	237	38	-	840	-	-	-
C. VALENCIANA	4.727	-	47.558	6.518	-	199.483	-	-	-
R. DE MURCIA	7.645	-	69.000	16.747	-	485.000	100	-	1.760
Almería	737	-	19.548	560	-	18.816	39	-	1.104
Cádiz	-	-	-	-	-	-	16	-	604
Córdoba	4	-	54	8	-	144	1	-	18
Granada	26	-	360	50	-	533	29	362	400
Huelva	72	-	533	-	-	-	-	-	-
Málaga	2.801	-	30.078	1.690	-	34.776	27	-	293
Sevilla	-	-	-	-	-	-	76	-	947
ANDALUCÍA	3.640	-	50.573	2.308	-	54.269	188	362	3.366
Las Palmas	3	186	46	10	1.302	145	159	18.932	2.236
S.C. de Tenerife	34	11.983	340	6	5.165	76	37	9.252	331
CANARIAS	37	12.169	386	16	6.467	221	196	28.184	2.567
ESPAÑA	16.164	12.169	168.491	25.609	6.467	739.158	734	129.844	15.543

SUPERFICIES Y PRODUCCIONES DE CULTIVOS

7.8.5.1. CÍTRICOS-POMELO:

Serie histórica de superficie, árboles diseminados, rendimiento, producción, precio, valor

Años	Superficie en plantación regular		Árboles diseminados (número)	Rendimiento de la superficie en producción (qm/ha)	Producción (toneladas)	Precio medio percibido por los agricultores (euros/100kg)	Valor (miles de euros)
	Total (hectáreas)	En producción (hectáreas)					
2007	1.232	928	5.593	443	41.120	21,40	8.800
2008	1.640	1.156	5.235	378	43.639	15,89	6.934
2009	1.699	1.240	5.488	325	40.339	17,84	7.196
2010	1.851	1.490	5.487	314	46.824	15,87	7.431
2011	1.882	1.588	5.220	304	48.231	14,90	7.186
2012	1.869	1.648	5.431	344	56.634	15,27	8.650
2013	1.781	1.592	4.801	369	58.770	18,22	10.708
2014	1.864	1.753	3.100	391	68.545	17,67	12.112
2015	1.976	1.855	3.100	401	74.470	20,82	15.505
2016	1.794	1.640	3.100	440	72.236	21,81	15.755
2017	2.066	1.952	3.100	403	78.752	24,99	19.680

La producción se refiere a la campaña que comienza en el año de referencia.

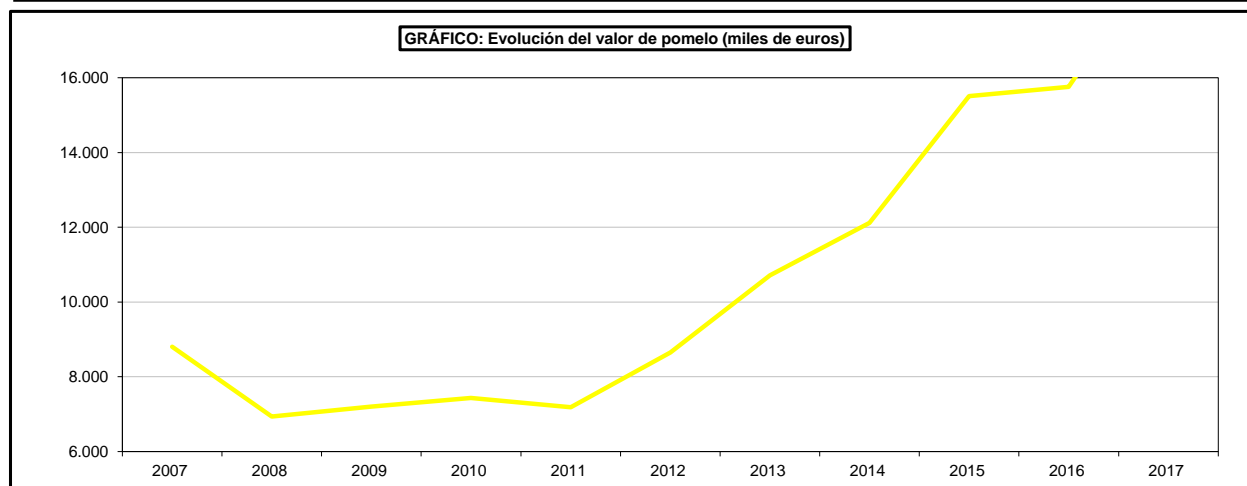
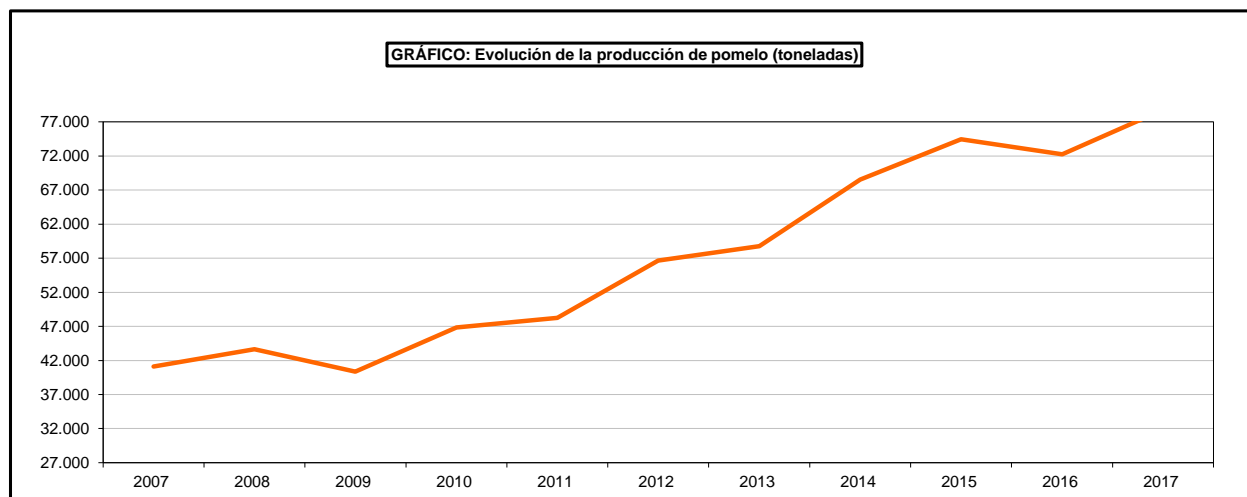
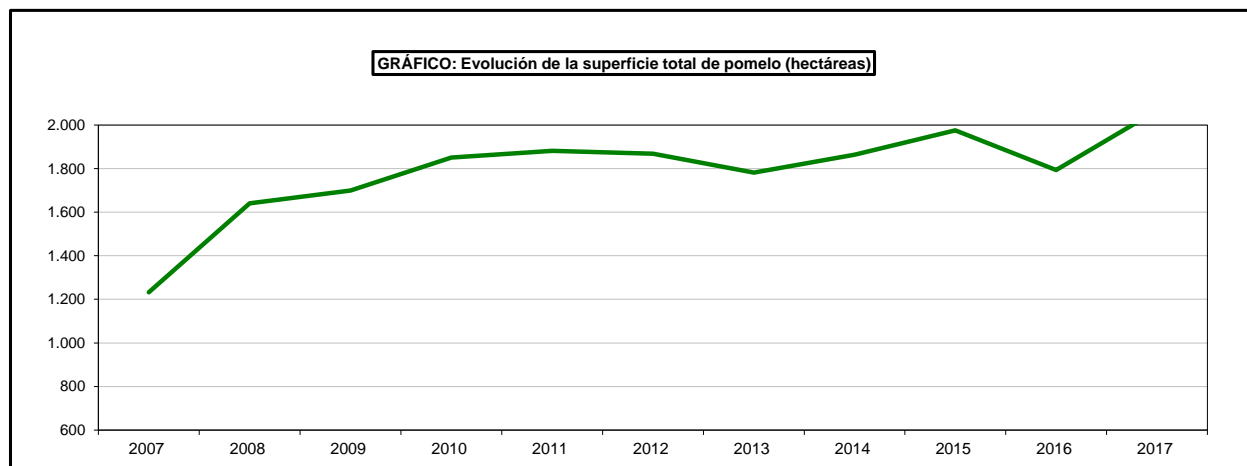

SUPERFICIES Y PRODUCCIONES DE CULTIVOS

7.8.5.2. CÍTRICOS-POMELO: Análisis provincial de superficie, árboles diseminados, rendimiento y producción, 2017

Provincias y Comunidades Autónomas	Superficie en plantación regular (hectareas)		Arboles diseminados (número)	Rendimiento		Producción (toneladas)		
	Total	En producción		De la superficie en producción (kg/ha)	De los árboles diseminados (kg/árbol)	En plantación regular	Árboles diseminados	Producción Total
BALEARES	7	7	-	9.000	-	63	-	63
Alicante	292	245	-	30.898	-	7.570	-	7.570
Castellón	16	10	-	41.500	-	415	-	415
Valencia	389	369	-	37.770	-	13.937	-	13.937
C. VALENCIANA	697	624	-	35.132	-	21.922	-	21.922
R. DE MURCIA	801	767	-	37.499	-	28.762	-	28.762
Almería	32	32	-	36.625	-	1.172	-	1.172
Cádiz	116	116	-	38.000	-	4.408	-	4.408
Córdoba	45	38	-	58.658	-	2.229	-	2.229
Granada	2	2	-	54.600	-	109	-	109
Huelva	83	83	-	54.735	-	4.543	-	4.543
Málaga	44	44	-	47.227	-	2.078	-	2.078
Sevilla	232	232	-	57.500	-	13.340	-	13.340
ANDALUCÍA	554	547	-	50.967	-	27.879	-	27.879
Las Palmas	6	6	2.100	15.000	10	90	21	111
S.C. de Tenerife	1	1	1.000	10.000	7	8	7	15
CANARIAS	7	7	3.100	14.286	9	98	28	126
ESPAÑA	2.066	1.952	3.100	40.331	9	78.724	28	78.752

SUPERFICIES Y PRODUCCIONES DE CULTIVOS

7.8.6.1. OTROS CÍTRICOS: , Serie histórica de superficie árboles diseminados, rendimiento, producción

Años	Superficie en plantación regular		Árboles diseminados (número)	Rendimiento de la superficie en producción (qm/ha)	Producción (toneladas)
	Total (hectáreas)	En producción (hectáreas)			
2007	3.794	1.104	8.347	117	12.921
2008	2.242	1.014	7.024	47	4.816
2009	2.984	1.968	7.412	88	17.251
2010	2.106	1.092	8.012	84	9.197
2011	2.074	1.077	1.622	86	9.260
2012	1.368	812	1.525	75	6.091
2013	1.377	764	1.665	79	6.060
2014	1.349	737	1.715	61	4.514
2015	1.056	438	1.715	83	3.626
2016	1.140	404	1.715	77	3.116
2017	1.665	501	1.715	90	4.501

La producción se refiere a la campaña que comienza en el año de referencia.

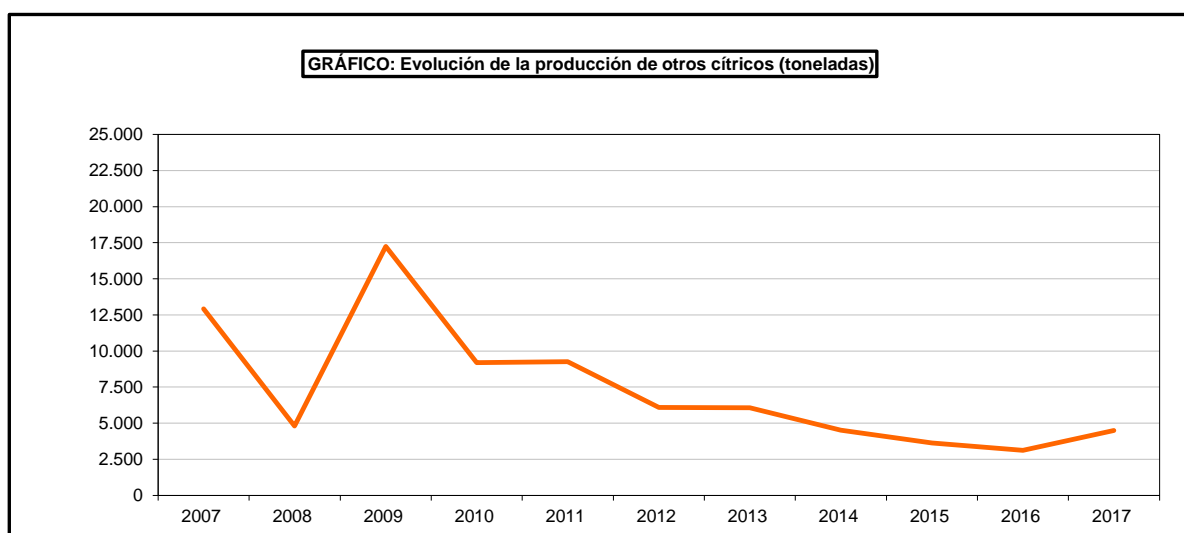
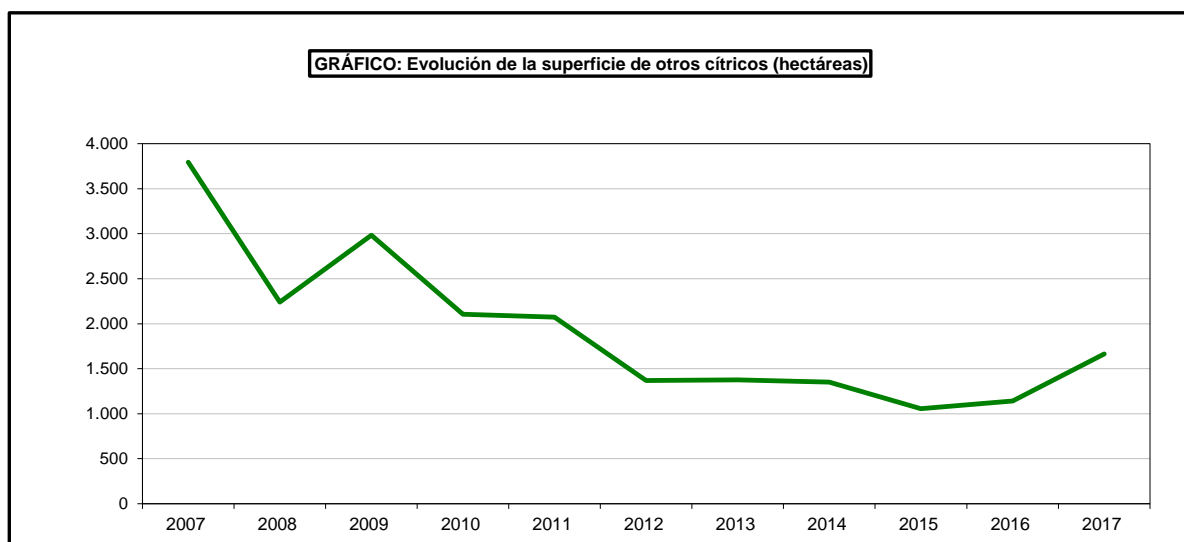

SUPERFICIES Y PRODUCCIONES DE CULTIVOS

7.8.6.2. OTROS CÍTRICOS: Análisis provincial de superficie, árboles diseminados, rendimiento y producción, 2017

Provincias y Comunidades Autónomas	Superficie en plantación regular (hectareas)		Arboles diseminados (número)	Rendimiento		Producción (toneladas)		
	Total	En producción		De la superficie en producción (kg/ha)	De los árboles diseminados (kg/árbol)	En plantación regular	Árboles diseminados	Producción Total
Alicante	245	-	-	-	-	-	-	-
Castellón	371	-	-	-	-	-	-	-
Valencia	357	-	-	-	-	-	-	-
C. VALENCIANA	973	-	-	-	-	-	-	-
R. DE MURCIA	54	48	-	11.042	-	530	-	530
Almería	116	116	-	17.078	-	1.981	-	1.981
Córdoba	8	8	-	14.625	-	117	-	117
Granada	-	-	50	-	22	-	1	1
Huelva	45	10	-	9.600	-	96	-	96
Málaga	4	4	-	23.250	-	93	-	93
Sevilla	459	310	-	6.000	-	1.602	-	1.602
ANDALUCÍA	632	448	50	9.257	22	3.889	1	3.890
Las Palmas	-	-	765	-	3	-	2	2
S.C. de Tenerife	6	5	900	15.000	3	76	3	79
CANARIAS	6	5	1.665	15.000	3	76	5	81
ESPAÑA	1.665	501	1.715	9.485	4	4.495	6	4.501

SUPERFICIES Y PRODUCCIONES DE CULTIVOS

7.9.1. FRUTALES DE FRUTO FRESCO NO CÍTRICOS: Resumen nacional de la superficie, 2017

Cultivos	Superficie en plantación regular (hectáreas)					Árboles diseminados (número)	Arranques en el año (hectáreas)	Plantaciones en el año (hectáreas)
	Total			En producción				
	Secano	Regadío	Total	Secano	Regadío			
FRUTALES DE PEPITA								
Manzano para sidra	-	-	8.245	-	-	685.078	1	45
Starking	-	-	2.152	-	-	10.250	88	56
Golden delicious	-	-	10.895	-	-	83.738	448	188
Otras variedades	-	-	9.258	-	-	639.894	434	378
MANZANO TOTAL	12.189	18.361	30.550	11.793	16.563	1.428.960	971	667
Limonera	-	-	1.817	-	-	3.948	129	72
Ercolini	-	-	2.638	-	-	27.872	106	151
Blanquilla	-	-	3.234	-	-	16.192	142	62
Otras variedades	-	-	14.199	-	-	458.575	742	195
PERAL TOTAL	1.122	20.766	21.888	1.051	19.519	506.597	1.119	450
MEMBRILLERO	347	1.073	1.420	308	853	37.542	22	62
NISPERO	101	2.324	2.425	96	2.251	57.982	44	12
OTROS DE PEPITA	2	24	26	2	7	327	54	10
FRUTALES DE HUESO								
ALBARICOQUERO	2.193	18.809	21.002	1.677	15.971	98.661	271	876
CEREZO Y GUINDO	14.652	12.941	27.592	13.924	10.654	243.911	504	1.013
Melocotoneros	2.962	49.179	52.141	2.788	43.887	658.781	2.396	1.870
Nectarinas	648	31.430	32.078	606	28.651	583	1.621	1.111
MÉLOCOTONERO TOTAL	3.610	80.609	84.219	3.394	72.538	659.364	4.017	2.981
CIRUELO	1.888	13.311	15.199	1.540	11.056	592.346	1.250	1.195
OTROS FRUTALES DE FRUTO CARNOSO								
HIGUERA	11.154	2.411	13.564	7.327	2.005	168.757	206	1.154
CHIRIMOYO	-	3.022	3.022	-	3.006	8.925	80	2
GRANADO	121	5.313	5.434	77	3.567	6.841	67	257
AGUACATE	3	11.809	11.812	2	10.854	44.064	33	177
PLATANERA	-	9.076	9.076	-	8.742	-	-	-
PALMERA DATILERA	-	492	492	-	488	18.110	39	2
CHUNBERA	104	81	185	104	73	131.369	-	6
KIWI	677	808	1.485	674	661	109.686	19	26
MANGO	-	4.440	4.440	-	3.685	42.065	-	197
CAQUI	120	18.406	18.526	76	13.539	3.210	349	1.062
AZIFAITO, GUAYABO Y OTROS	598	1.569	2.167	533	1.485	62.094	51	13
BAYAS								
GROSELLERO	1	19	20	-	10	1.000	7	2
FRAMBUESO	-	2.482	2.482	-	2.472	3.000	31	400
ARANDANO	16	3.244	3.260	16	2.289	2.000	7	938
OTRAS BAYAS	8	265	273	0	259	2.173	0	113
FRUTALES DE FRUTO SECO								
ALMENDRO (CÁSCARA)	547.073	86.489	633.562	467.771	57.954	565.118	6.107	45.612
NOGAL (CÁSCARA)	3.644	6.723	10.367	3.053	4.566	175.027	156	717
AVELLANO (CÁSCARA)	4.903	7.903	12.806	4.639	7.358	230.171	534	204
CASTAÑO FRUTO	35.556	895	36.451	35.241	822	3.093.806	364	161
PISTACHO	14.301	6.115	20.415	6.498	2.304	340	1.598	3.537
OTROS FRUTOS SECOS	12	6	18	12	0	230	1	0
TOTAL FRUTALES NO CÍTRICOS	654.469	340.012	994.481	559.882	275.759	8.203.657	17.938	61.866

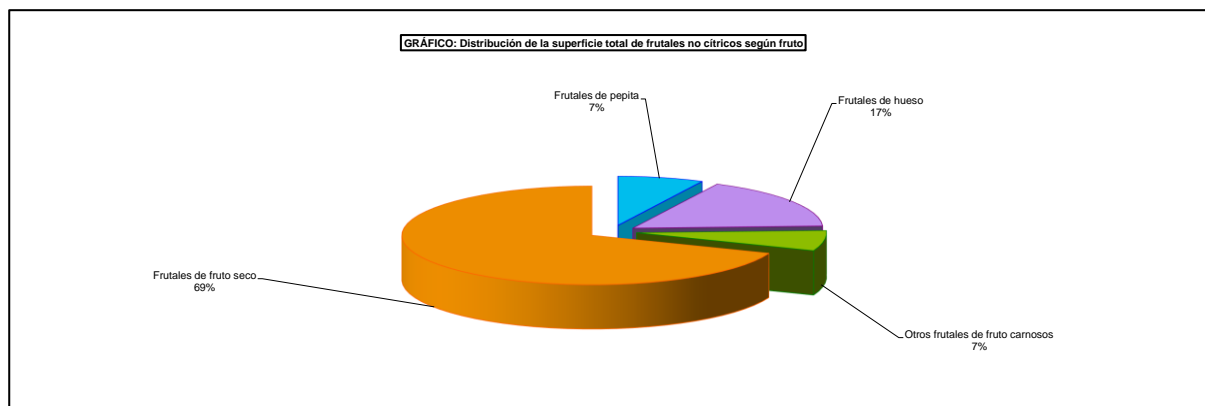

SUPERFICIES Y PRODUCCIONES DE CULTIVOS

7.9.2. FRUTALES DE FRUTO FRESCO NO CÍTRICOS: Resumen nacional del rendimiento, producción y destino, 2017

Cultivos	Rendimiento			Producción (toneladas)			Destino de la producción (toneladas)			
	De la superficie en producción (kg/ha)		De árboles diseminados (kg/árbol)	En plantación regular	Árboles diseminados	Producción Total (Incluye pérdidas y mermas en la explotación)	Consumo propio		Ventas	
	Secano	Regadío					Alimentación animal	Alimentación humana	Consumo en fresco	Transformación
FRUTALES DE PEPITA										
Manzano para sidra	-	-	-	-	-	91.292	16.803	37.788	77	36.624
Starking	-	-	-	-	-	40.899	3.311	3.790	29.219	4.533
Golden delicious	-	-	-	-	-	243.387	2.355	3.800	195.259	41.949
Otras variedades	-	-	-	-	-	211.456	4.268	9.271	171.278	26.552
MANZANO TOTAL	9.159	27.380	18	561.506	25.528	587.034	26.737	54.649	395.833	109.658
Limonera	-	-	-	-	-	29.352	-	-	0	0
Ercolini	-	-	-	-	-	41.390	-	-	0	0
Blanquilla	-	-	-	-	-	46.319	-	-	0	0
Otras variedades	-	-	-	-	-	243.896	-	-	0	0
PERAL TOTAL	7.268	17.931	7	357.649	3.308	360.957	2.226	5.077	311.562	41.967
MEMBRILLERO	1.843	8.302	13	7.900	505	8.405	48	326	2.260	5.763
NISPERO	1.337	12.419	8	28.077	445	28.522	507	854	23.893	556
OTROS DE PEPITA	1.000	15.143	7	108	2	110	4	7	99	0
FRUTALES DE HUESO										
ALBARICOQUERO	2.364	9.902	8	162.107	765	162.872	304	647	122.516	37.210
CEREZO Y GUINDO	3.471	5.851	15	110.661	3.772	114.433	949	1.847	104.380	5.675
Melocotoneros	4.230	24.197	11	1.073.895	7.262	1.081.157	1.119	4.083	892.421	182.423
Nectarinas	5.250	24.967	13	718.520	8	718.528	103	932	675.977	38.417
MELOCOTONERO TOTAL	4.412	24.501	11	179.532	8	179.985	1.222	5.015	1.568.398	220.840
CIRUELO	3.321	14.414	16	164.532	7.793	172.325	1.544	2.113	161.449	5.718
OTROS FRUTALES DE FRUTO CARNOSO										
HIGUERA	2.847	7.031	8	34.959	1.421	36.380	4.634	1.509	12.095	18.115
CHIRIMOYO	-	14.379	3	43.226	25	43.251	-	819	42.309	123
GRANADO	2.121	18.203	13	65.074	91	65.165	704	251	57.167	6.321
AGUACATE	3.500	8.499	15	92.258	678	92.936	1	984	91.933	0
PLATANERA	-	48.195	-	421.313	-	421.313	-	277	421.036	0
PALMERA DATILERA	-	3.500	8	1.708	140	1.848	920	184	211	165
CHUMBERA	638	5.086	2	439	281	720	1	88	629	0
KIWI	12.812	16.512	17	19.552	1.911	21.463	1.313	4.682	14.136	1.262
MANGO	-	7.566	8	27.881	336	28.217	-	878	27.339	0
CAQUI	9.659	29.792	12	404.092	39	404.131	-	440	293.580	28.382
AZUFAITO, GUAYABO Y OTROS	1.644	17.086	6	26.249	389	26.638	1	397	26.237	3
BAYAS										
GROSELLERO	-	3.455	2	34	2	36	-	-	31	5
FRAMBUESO	-	17.606	2	43.523	6	43.529	-	7	41.631	1.891
ARÁNDANO	3.744	15.417	3	35.349	6	35.355	0	10	33.630	1.715
OTRAS BAYAS	0	15.248	16	3.950	35	3.985	0	3	3.632	350
FRUTALES DE FRUTO SECO										
ALMENDRO (CÁSCARA)	327	1.547	2	242.706	1.170	243.876	184	1.224	130.714	106.757
NOGAL (CÁSCARA)	1.128	2.447	6	14.632	1.112	15.744	17	1.595	11.886	1.443
AVELLANO (CÁSCARA)	523	1.062	1	10.299	188	10.487	0	282	583	9.470
CASTAÑO FRUTO	1.814	2.165	29	65.719	90.510	156.229	19.070	32.808	79.265	25.086
PISTACHO	657	1.419	0	7.545	0	7.545	0	3	5.337	2.205
OTROS FRUTOS SECOS	500	0	7	6	2	8	0	0	2	6
TOTAL FRUTALES NO CÍTRICOS				4.747.449	147.725	4.895.174	60.393	116.996	3.985.081	631.326

A partir del año 2013 la producción total incluye las mermas y pérdidas en la explotación.

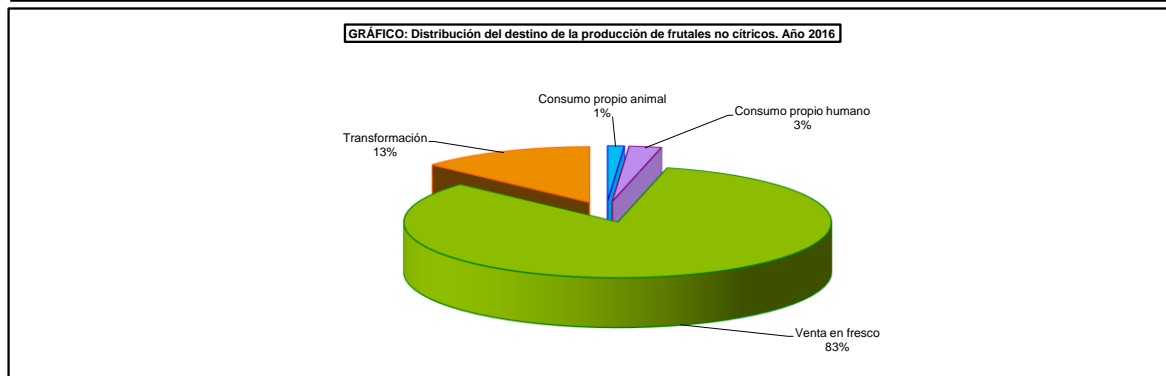
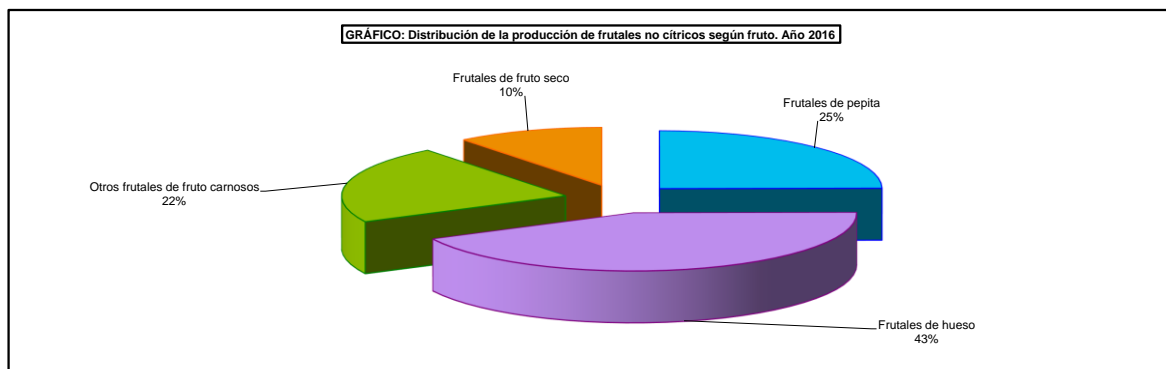

SUPERFICIES Y PRODUCCIONES DE CULTIVOS

7.9.3.1. FRUTALES DE FRUTO FRESCO NO CÍTRICOS-MANZANO: Serie histórica de superficie, árboles diseminados, rendimiento, producción, precio, valor

Años	Superficie en plantación regular		Árboles diseminados (miles de árboles)	Rendimiento de la superficie en producción (qm/ha)	Producción (miles de toneladas)	Precio medio percibido por los agricultores (euros/100kg)	Valor (miles de euros)
	Total (miles de hectáreas)	En producción (miles de hectáreas)					
2007	36,9	35,2	1.665	205,0	721,2	37,82	272.750
2008	33,4	31,9	1.702	207,5	661,7	34,03	225.185
2009	32,7	31,1	1.671	193,3	602,0	26,05	156.816
2010	31,8	29,8	1.643	216,6	646,3	29,63	191.488
2011	31,5	29,5	1.597	227,1	670,3	30,46	204.169
2012	30,8	28,8	1.519	166,8	481,2	38,59	185.704
2013	30,8	28,9	1.512	189,0	546,0	41,71	227.733
2014	30,7	28,6	1.477	207,0	592,6	30,58	181.210
2015	30,7	28,4	1.467	210,3	598,2	34,69	207.515
2016	30,9	28,5	1.437	217,8	621,2	39,11	242.923
2017	30,9	28,5	1.437	208,7	595,2	39,96	237.843

GRÁFICO: Evolución de la superficie total de manzano (miles de hectáreas)



GRÁFICO: Evolución de la producción de manzano (miles de toneladas)



GRÁFICO: Evolución del valor de manzano (miles de euros)

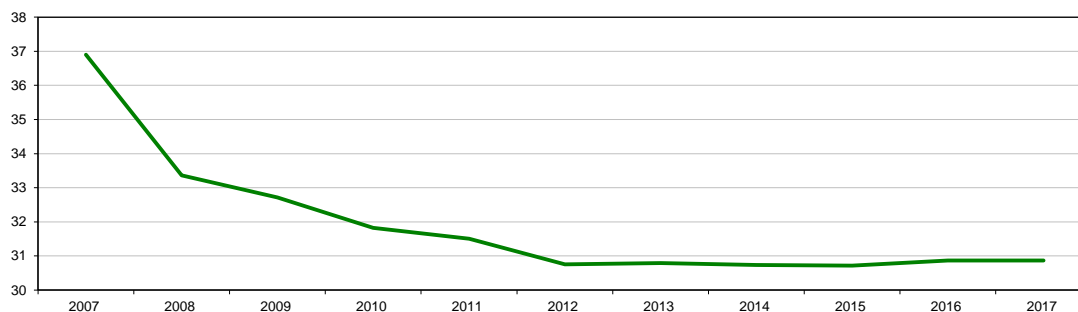

SUPERFICIES Y PRODUCCIONES DE CULTIVOS

7.9.3.2. FRUTALES DE FRUTO FRESCO NO CÍTRICOS-MANZANO: Serie histórica de superficie, árboles diseminados y producción según variedades

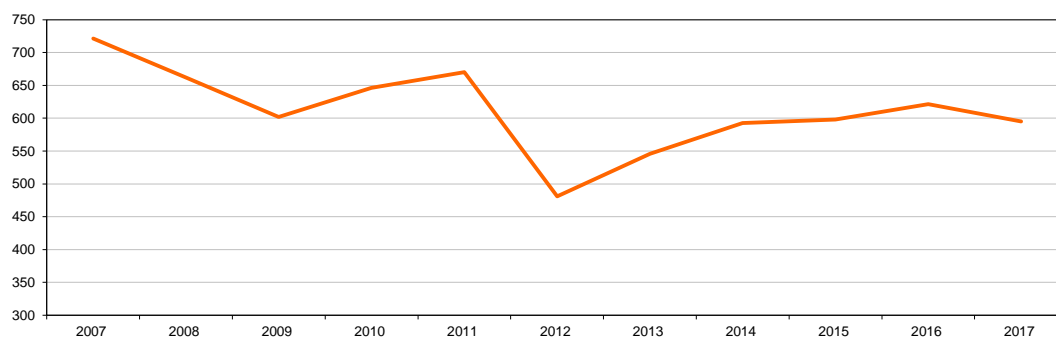
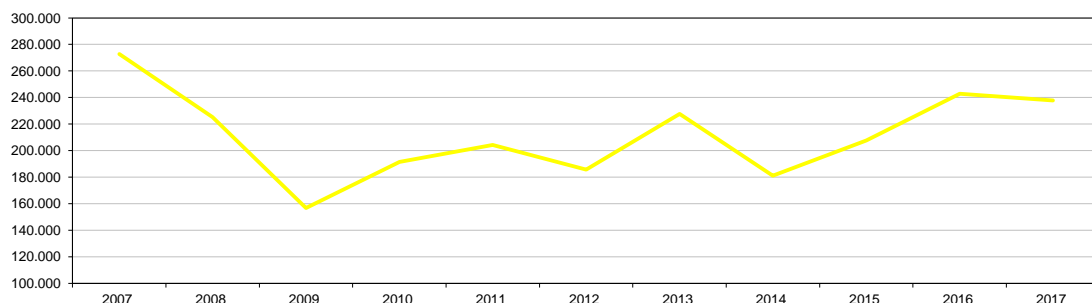
Años	Manzano para sidra			Starking		
	Superficie (miles de hectáreas)	Árboles diseminados (miles)	Producción (miles de toneladas)	Superficie (miles de hectáreas)	Árboles diseminados (miles)	Producción (miles de toneladas)
2007	9,1	595	122,8	3,6	28	68,2
2008	8,1	658	75,1	3,9	34	90,8
2009	8,8	725	91,5	3,0	36	71,5
2010	8,7	719	99,4	3,3	31	76,9
2011	8,7	720	107,8	2,6	25	56,7
2012	8,7	665	59,4	2,5	17	40,9
2013	8,5	742	83,1	2,4	14	42,2
2014	8,2	702	77,0	2,3	12	45,3
2015	8,2	702	84,5	2,5	8	50,1
2016	8,2	695	79,4	2,2	11	44,3
2017	8,2	695	91,3	2,2	10	40,9

Años	Golden delicious			Otras variedades		
	Superficie (miles de hectáreas)	Árboles diseminados (miles)	Producción (miles de toneladas)	Superficie (miles de hectáreas)	Árboles diseminados (miles)	Producción (miles de toneladas)
2007	13,5	130	341,0	10,8	912	189,3
2008	12,8	157	315,3	8,5	854	180,5
2009	11,1	150	264,9	9,9	760	174,0
2010	11,2	141	287,8	8,5	752	182,2
2011	11,1	119	299,9	9,1	733	205,8
2012	11,0	105	227,9	8,6	732	152,8
2013	10,9	98	247,7	8,9	657	173,0
2014	11,0	94	295,4	9,2	669	203,3
2015	10,6	89	256,1	9,4	668	207,6
2016	11,2	84	271,8	9,2	646	225,6
2017	10,9	84	243,4	9,3	640	211,5

GRÁFICO: Distribución de la superficie de manzanos según variedad. Año 2017



GRÁFICO: Distribución de la cantidad de manzanos diseminados según variedad. Año 2017



GRÁFICO: Distribución de la producción de Manzanas según variedad. Año 2017

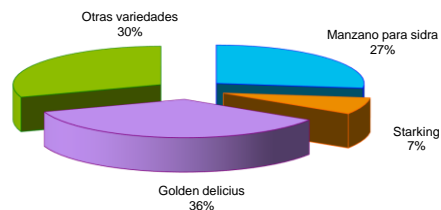

SUPERFICIES Y PRODUCCIONES DE CULTIVOS

7.9.3.3. FRUTALES DE FRUTO FRESCO NO CÍTRICOS-MANZANO:

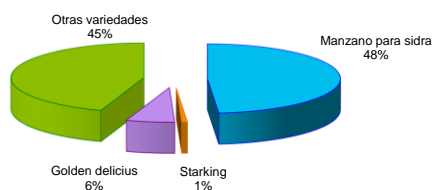
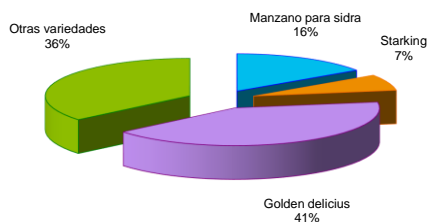
Análisis provincial de superficie, árboles diseminados, rendimiento y producción, 2017

Provincias y Comunidades Autónomas	Superficie en plantación regular (hectáreas)					Árboles diseminados (número)	Rendimiento			Producción (toneladas)		
	Total		En producción				Superficie en producción (kg/ha)		Árboles diseminados (kg/árbol)	En plantación regular	Árboles diseminados	Producción Total
	Secano	Regadío	Secano	Regadío	Secano		Regadío					
	Secano	Regadío	Total	Secano	Regadío		Secano	Regadío	(kg/árbol)			
A Coruña	1.931	483	2.414	1.931	483	430.623	13.270	10.500	25	30.694	10.766	41.460
Lugo	1.547	387	1.934	1.547	387	111.359	10.500	22.500	26	24.952	2.895	27.847
Ourense	639	160	799	630	160	192.510	17.640	3.501	28	11.674	5.390	17.064
Pontevedra	779	195	974	779	195	117.856	17.650	17.000	28	17.064	3.300	20.364
GALICIA	4.896	1.225	6.121	4.887	1.225	852.348	13.655	14.412	26	84.384	22.351	106.735
P. DE ASTURIAS	4.267	61	4.328	4.032	49	70.000	4.432	21.000	15	18.899	1.050	19.949
CANTABRIA	16	-	16	16	-	-	2.400	-	-	38	-	38
Alava	73	9	82	73	9	42.142	4.320	14.300	4	444	169	613
Gipúzcoa	1.383	7	1.390	1.383	7	27.000	12.081	21.500	10	16.859	270	17.129
Vizcaya	272	10	282	255	10	92.890	7.600	20.000	8	2.138	743	2.881
PAÍS VASCO	1.728	26	1.754	1.711	26	162.032	11.082	18.431	7	19.441	1.182	20.623
NAVARRA	111	359	470	97	378	23.980	5.763	34.003	10	12.052	240	12.292
LA RIOJA	4	483	487	4	372	-	9.000	25.315	-	9.453	-	9.453
Huesca	-	641	641	-	600	-	10.190	35.860	-	21.516	-	21.516
Teruel	2	93	95	2	61	-	8.000	11.000	-	687	-	687
Zaragoza	61	2.471	2.532	58	2.361	-	10.190	28.300	-	67.412	-	67.412
ARAGON	63	3.205	3.268	60	3.022	-	10.117	29.452	-	69.615	-	69.615
Barcelona	8	62	70	8	61	-	10.243	20.032	-	1.304	-	1.304
Girona	4	2.671	2.675	-	2.223	-	-	35.880	-	79.317	-	79.317
Lleida	54	7.007	7.061	38	6.280	-	12.545	30.957	-	194.887	-	194.887
Tarragona	2	66	68	2	60	-	10.948	21.229	-	1.296	-	1.296
CATALUNYA	68	9.806	9.874	48	8.624	-	12.095	32.029	-	276.804	-	276.804
BALEARES	18	83	101	-	79	-	-	4.291	-	339	-	339
Avila	1	118	119	1	117	11.850	-	1.581	-	185	-	185
Burgos	330	87	417	267	84	39.685	1.244	2.000	-	500	-	500
León	42	377	419	42	367	117.100	203	2.050	-	760	-	760
Palencia	5	14	19	5	10	21.596	17.000	22.000	-	305	-	305
Salamanca	23	7	30	21	7	9.875	486	1.400	-	20	-	20
Segovia	18	-	18	18	-	1.000	1.667	-	-	30	-	30
Soria	-	822	822	-	760	-	-	26.315	-	20.000	-	20.000
Valladolid	-	32	32	-	10	120	-	800	-	8	-	8
Zamora	129	132	261	129	107	-	6.000	37.500	-	4.787	-	4.787
CASTILLA Y LEÓN	548	1.589	2.137	483	1.462	201.226	2.567	17.343	-	26.595	-	26.595
MADRID	5	6	11	-	5	8.390	-	13.000	16	65	134	199
Albacete	-	20	20	-	20	-	-	20.000	-	400	-	400
Ciudad Real	-	73	73	-	73	79	-	16.500	22	1.204	2	1.206
Cuenca	11	1	12	11	1	25.110	1.826	8.500	7	29	175	204
Guadalajara	3	6	9	3	6	3.338	1.400	5.000	9	34	30	64
Toledo	16	2	18	16	2	-	1.500	14.000	-	52	-	52
CASTILLA-LA MANCHA	30	102	132	30	102	28.527	1.610	16.382	7	1.718	208	1.926
Alicante	171	405	576	167	395	8.000	4.400	18.000	15	7.846	120	7.966
Castellón	28	60	88	28	60	-	4.500	10.450	-	753	-	753
Valencia	3	119	122	3	62	-	400	2.026	-	127	-	127
C. VALENCIANA	202	584	786	198	517	8.000	4.354	15.298	15	8.726	120	8.846
R. DE MURCIA	-	71	71	-	71	-	-	29.960	-	2.127	-	2.127
Badajoz	-	31	31	-	15	-	-	19.730	-	296	-	296
Cáceres	-	16	16	-	7	-	-	20.000	-	140	-	140
EXTREMADURA	-	47	47	-	22	-	-	19.816	-	436	-	436
Almería	-	18	18	-	18	-	-	9.444	-	170	-	170
Cádiz	-	16	16	-	15	-	-	2.500	-	37	-	37
Córdoba	6	77	83	6	76	-	6.000	16.000	-	1.252	-	1.252
Granada	1	332	333	1	289	4.160	12.000	19.438	8	5.631	33	5.664
Huelva	-	15	15	-	15	-	-	14.000	-	210	-	210
Jaén	41	28	69	37	24	-	3.500	13.500	-	454	-	454
Málaga	5	53	58	4	50	-	900	9.500	-	479	-	479
Sevilla	2	16	18	2	8	-	3.500	17.500	-	147	-	147
ANDALUCÍA	55	555	610	50	495	4.160	3.762	16.546	8	8.380	33	8.413
Las Palmas	36	106	142	36	102	17.132	2.100	14.980	3	1.604	51	1.655
S. C. de Tenerife	142	53	195	141	52	53.165	1.500	12.000	3	830	159	989
CANARIAS	178	159	337	177	154	70.297	1.622	13.974	3	2.434	210	2.644
ESPAÑA	12.189	18.361	30.550	11.793	16.563	1.428.960	9.159	27.380	18	561.506	25.528	587.034

SUPERFICIES Y PRODUCCIONES DE CULTIVOS

7.9.3.4. FRUTALES DE FRUTO FRESCO NO CÍTRICOS-MANZANO:
Análisis provincial de superficie, árboles diseminados y producción según variedades, 2017

Provincias y Comunidades Autónomas	Manzano para sidra			Starking		
	Superficie (hectárea)	Árboles diseminados	Producción (toneladas)	Superficie (hectárea)	Árboles diseminados	Producción (toneladas)
A Coruña	1.111	310.049	21.976	289	-	3.732
Lugo	890	80.327	13.642	232	-	3.064
Ourense	236	135.758	9.726	98	-	1.023
Pontevedra	449	84.856	10.793	116	-	1.833
GALICIA	2.686	610.990	56.137	735	-	9.652
P. DE ASTURIAS	4.081	35.000	17.573	-	-	-
CANTABRIA	-	-	-	-	-	-
Alava	16	-	180	-	-	-
Guipúzcoa	1.206	25.000	15.678	-	-	-
Vizcaya	72	12.968	655	-	-	-
PAÍS VASCO	1.294	37.968	16.513	-	-	-
NAVARRA	86	5.400	520	-	240	2
LA RIOJA	-	-	-	297	-	5.640
Huesca	-	-	-	6	-	215
Teruel	-	-	-	-	-	-
Zaragoza	-	-	-	177	-	4.719
ARAGÓN	-	-	-	183	-	4.934
Barcelona	-	-	-	2	-	39
Girona	10	-	317	241	-	7.139
Lleida	-	-	-	353	-	9.744
Tarragona	-	-	-	7	-	143
CATALUÑA	10	-	317	603	-	17.065
BALEARES	-	-	-	35	-	68
Ávila	73	5.720	112	1	224	1
Burgos	-	-	-	-	2.550	-
León	-	-	-	54	2.750	32
Palencia	-	-	-	-	936	-
Salamanca	-	-	-	-	-	-
Segovia	-	-	-	-	-	-
Soria	-	-	-	-	-	-
Valladolid	-	-	-	10	50	3
Zamora	15	-	120	36	-	561
CASTILLA Y LEÓN	88	5.720	232	101	6.510	597
MADRID	-	-	-	-	-	-
Albacete	-	-	-	-	-	-
Ciudad Real	-	-	-	-	-	-
Cuenca	-	-	-	-	-	-
Guadalajara	-	-	-	-	-	-
Toledo	-	-	-	-	-	-
CASTILLA-LA MANCHA	-	-	-	-	-	-
Alicante	-	-	-	109	3.500	1.748
Castellón	-	-	-	50	-	421
Valencia	-	-	-	6	-	80
C. VALENCIANA	-	-	-	165	3.500	2.249
R. DE MURCIA	-	-	-	9	-	270
Badajoz	-	-	-	-	-	-
Cáceres	-	-	-	-	-	-
EXTREMADURA	-	-	-	-	-	-
Almería	-	-	-	-	-	-
Cádiz	-	-	-	-	-	-
Córdoba	-	-	-	12	-	188
Granada	-	-	-	12	-	234
Huelva	-	-	-	-	-	-
Jaén	-	-	-	-	-	-
Málaga	-	-	-	-	-	-
Sevilla	-	-	-	-	-	-
ANDALUCÍA	-	-	-	24	-	422
Las Palmas	-	-	-	-	-	-
S.C. de Tenerife	-	-	-	-	-	-
CANARIAS	-	-	-	-	-	-
ESPAÑA	8.245	695.078	91.292	2.152	10.250	40.899

SUPERFICIES Y PRODUCCIONES DE CULTIVOS

7.9.3.5. FRUTALES DE FRUTO FRESCO NO CÍTRICOS-MANZANO:

Análisis provincial de superficie, árboles diseminados y producción según variedades, 2017 (conclusión)

Provincias y Comunidades Autónomas	Golden delicious			Otras variedades		
	Superficie (hectáreas)	Árboles diseminados	Producción (toneladas)	Superficie (hectáreas)	Árboles diseminados	Producción (toneladas)
A Coruña	676	-	8.290	338	120.574	7.462
Lugo	542	-	6.963	270	31.032	4.178
Ourense	297	3.106	3.243	168	53.646	3.072
Pontevedra	272	-	4.276	137	33.000	3.462
GALICIA	1.787	3.106	22.772	913	238.252	18.174
P. DE ASTURIAS	-	-	-	247	35.000	2.376
CANTABRIA	-	-	-	16	-	38
Alava	-	7.425	92	66	34.717	341
Guipúzcoa	32	-	479	152	2.000	972
Vizcaya	140	-	-	70	79.922	2.226
PAÍS VASCO	172	7.425	571	288	116.639	3.539
NAVARRA	268	8.045	7.540	116	10.295	4.230
LA RIOJA	161	-	3.260	29	-	553
Huesca	256	-	8.606	379	-	12.695
Teruel	23	-	214	72	-	473
Zaragoza	1.646	-	43.818	709	-	18.875
ARAGÓN	1.925	-	52.638	1.160	-	32.043
Barcelona	25	-	466	43	-	799
Girona	1.070	-	31.727	1.354	-	40.134
Lleida	4.237	-	107.188	2.471	-	77.955
Tarragona	18	-	337	43	-	816
CATALUÑA	5.350	-	139.718	3.911	-	119.704
BALEARES	38	-	210	28	-	61
Ávila	14	3.950	23	31	1.956	49
Burgos	61	13.250	78	356	23.885	422
León	163	20.500	85	202	93.850	643
Palencia	4	8.103	100	15	12.557	205
Salamanca	10	500	8	20	9.375	12
Segovia	-	-	-	18	1.000	30
Soria	278	-	7.316	544	-	12.684
Valladolid	22	50	5	-	20	-
Zamora	142	-	2.745	68	-	1.361
CASTILLA Y LEÓN	694	46.353	10.360	1.254	142.643	15.406
MADRID	1	890	27	10	7.500	172
Albacete	-	-	-	20	-	400
Ciudad Real	-	-	-	73	79	1.206
Cuenca	-	-	-	12	25.110	204
Guadalajara	-	-	-	9	3.338	64
Toledo	14	-	21	4	-	31
CASTILLA-LA MANCHA	14	-	21	118	28.527	1.905
Alicante	60	2.500	842	407	2.000	5.376
Castellón	30	-	266	8	-	66
Valencia	18	-	5	98	-	42
C. VALENCIANA	108	2.500	1.113	513	2.000	5.484
R. DE MURCIA	24	-	719	38	-	1.138
Badajoz	31	-	296	-	-	-
Cáceres	16	-	140	-	-	-
EXTREMADURA	47	-	436	-	-	-
Almería	-	-	-	18	-	170
Cádiz	16	-	37	-	-	-
Córdoba	25	-	376	46	-	688
Granada	188	-	2.967	133	4.160	2.463
Huelva	-	-	-	15	-	210
Jaén	-	-	-	69	-	454
Málaga	-	-	-	58	-	479
Sevilla	-	-	-	18	-	147
ANDALUCÍA	229	-	3.380	357	4.160	4.611
Las Palmas	36	4.206	414	106	12.926	1.241
S.C. de Tenerife	41	11.213	208	154	41.952	781
CANARIAS	77	15.419	622	260	54.878	2.022
ESPAÑA	10.895	83.738	243.387	9.258	639.894	211.456

SUPERFICIES Y PRODUCCIONES DE CULTIVOS

7.9.4.1. FRUTALES DE FRUTO FRESCO NO CÍTRICOS-PERAL:

Serie histórica de superficie, árboles diseminados, rendimiento, producción, precio, valor

Años	Superficie en plantación regular		Árboles diseminados (miles de árboles)	Rendimiento de la superficie en producción (gm/ha)	Producción (miles de toneladas)	Precio medio percibido por los agricultores (euros/100kg)	Valor (miles de euros)
	Total (miles de hectáreas)	En producción (miles de hectáreas)					
2007	31,9	30,2	636	182,7	551,8	61,86	341.373
2008	29,2	27,4	663	196,3	538,7	53,70	289.268
2009	28,0	26,1	648	177,7	464,0	47,66	221.128
2010	27,3	25,2	643	189,4	476,6	46,87	223.376
2011	27,0	24,7	619	203,0	502,4	39,68	199.366
2012	25,5	23,4	561	173,8	407,4	45,66	186.032
2013	24,2	22,4	558	189,6	425,6	57,07	242.867
2014	22,6	21,7	530	172,0	373,9	44,44	166.146
2015	22,9	21,3	520	166,6	355,4	50,97	181.166
2016	22,5	21,0	508	166,0	349,2	51,21	178.909
2017	21,9	20,6	507	175,5	361,0	52,17	188.327

GRÁFICO: Evolución de la superficie total de peral (miles de hectáreas)



GRÁFICO: Evolución de la producción de peral (miles de toneladas)



GRÁFICO: Evolución del valor de peral (miles de euros)

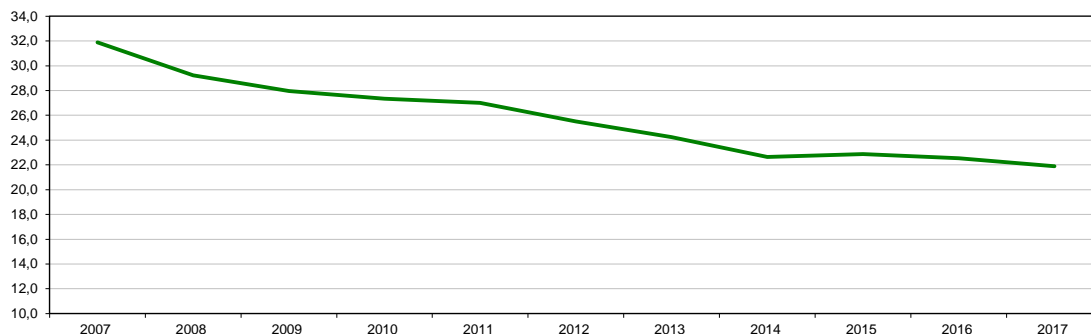

SUPERFICIES Y PRODUCCIONES DE CULTIVOS

7.9.4.2. FRUTALES DE FRUTO FRESCO NO CÍTRICOS-PERAL: Serie histórica de superficie, árboles diseminados y producción según variedades

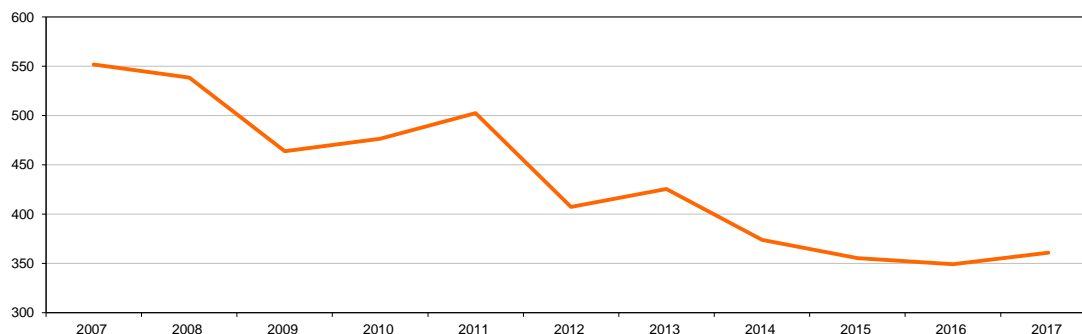
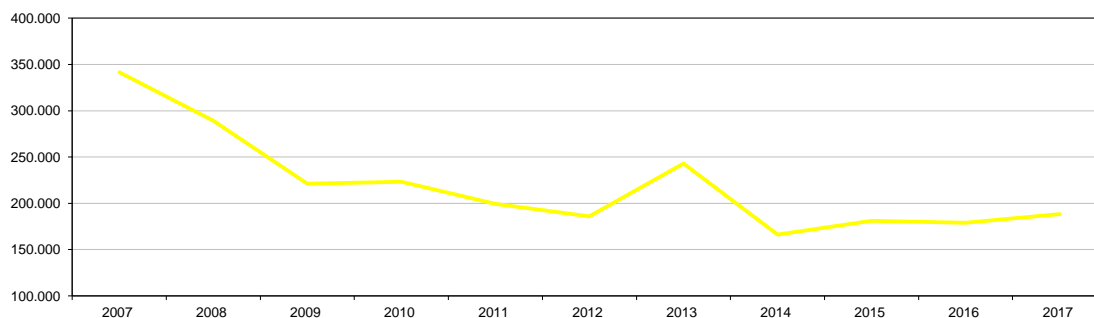
Años	Limonera			Ercolini		
	Superficie (miles de hectáreas)	Árboles diseminados (miles)	Producción (miles de toneladas)	Superficie (miles de hectáreas)	Árboles diseminados (miles)	Producción (miles de toneladas)
2007	2,9	7	62,9	2,9	43	46,0
2008	2,9	9	52,1	3,1	47	55,1
2009	2,3	8	39,3	3,0	42	49,6
2010	2,1	10	40,4	2,9	42	52,8
2011	1,9	6	40,8	2,7	41	39,8
2012	1,3	5	30,5	2,5	33	43,2
2013	1,2	4	27,4	2,4	31	38,8
2014	1,2	4	25,1	2,2	29	37,0
2015	1,4	4	25,3	2,5	29	33,0
2016	2,1	4	28,0	2,7	28	42,1
2017	1,8	4	29,4	2,6	28	41,4

Años	Blanquilla			Otras variedades		
	Superficie (miles de hectáreas)	Árboles (miles)	Producción (miles de toneladas)	Superficie (miles de hectáreas)	Árboles (miles)	Producción (miles de toneladas)
2007	7,2	49	129,9	19,0	538	313,2
2008	6,5	58	105,4	16,7	549	326,1
2009	5,4	43	90,5	17,3	556	284,5
2010	4,8	43	79,9	17,6	548	303,4
2011	4,6	36	79,9	17,8	536	340,9
2012	4,2	32	68,0	17,6	492	265,2
2013	3,9	28	64,7	16,7	494	294,7
2014	3,6	22	60,7	16,7	475	306,8
2015	2,6	22	46,9	16,4	465	250,3
2016	3,0	16	46,1	14,8	460	232,3
2017	3,2	16	46,3	14,2	459	243,9

GRÁFICO: Distribución de la superficie de perales según variedad. Año 2017



GRÁFICO: Distribución de la cantidad de perales diseminados según variedad. Año 2017



GRÁFICO: Distribución de la producción de perales según variedad. Año 2017

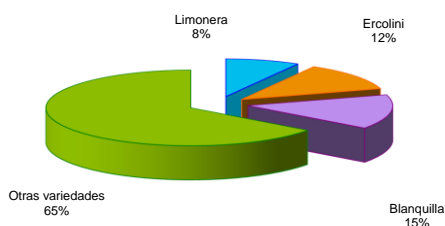

SUPERFICIES Y PRODUCCIONES DE CULTIVOS

7.9.4.3. FRUTALES DE FRUTO FRESCO NO CÍTRICOS-PERAL: Análisis provincial de superficie, árboles diseminados, rendimiento y producción, 2017

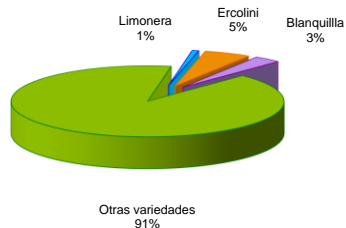
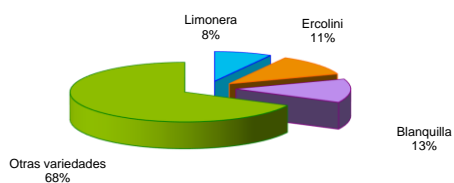
Provincias y Comunidades Autónomas	Superficie en plantación regular (hectáreas)						Árboles diseminados (número)	Rendimiento			Producción (toneladas)		
	Total		Total	En producción		Superficie en producción (kg/ha)		Árboles diseminados (kg/árbol)	En palntación regular	Árboles diseminados	Producción Total		
	Secano	Regadío		Secano	Regadío	Secano						Regadío	
	Secano	Regadío	Total	Secano	Regadío	Secano		Regadío	(kg/árbol)				
A Coruña	196	49	245	196	49	117.511	7.780	16.200	10	2.319	1.175	3.494	
Lugo	104	26	130	104	26	22.951	11.660	14.260	10	1.583	230	1.813	
Ourense	113	28	141	113	28	74.643	11.660	14.260	10	1.717	746	2.463	
Pontevedra	85	21	106	85	21	38.394	11.450	13.260	9	1.251	346	1.597	
GALICIA	498	124	622	498	124	253.499	10.097	14.857	10	6.870	2.497	9.367	
P. DE ASTURIAS	18	-	18	16	-	20.400	12.500	-	2	199	41	240	
CANTABRIA	-	-	-	-	-	-	-	-	-	-	-	-	
Alava	17	3	20	17	3	12.286	1.840	8.500	2	56	25	81	
Gipuzkoa	20	-	20	29	-	22.000	7.500	-	6	218	132	350	
Vizcaya	93	20	113	93	20	40.850	4.850	13.100	4	713	163	876	
PAIS VASCO	139	23	162	139	23	75.135	5.035	12.500	4	987	320	1.307	
NAVARRA	-	1.093	1.093	-	1.034	5.560	-	22.000	10	22.748	56	22.804	
LA RIOJA	-	2.505	2.505	-	2.324	-	-	24.479	-	56.890	-	56.890	
Huesca	-	1.164	1.164	-	1.120	-	-	10.055	-	32.164	-	32.164	
Teruel	-	18	18	-	14	-	-	18.941	-	265	-	265	
Zaragoza	44	1.950	1.994	39	1.915	-	-	10.055	-	33.151	-	33.151	
ARAGON	44	3.132	3.176	39	3.049	-	-	10.055	21.376	65.580	-	65.580	
Barcelona	5	31	36	5	31	-	-	8.858	-	14.599	-	497	
Girona	-	260	260	-	223	-	-	18.782	-	4.188	-	4.188	
Lleida	17	9.882	9.899	17	9.237	-	-	9.311	-	145.974	-	145.974	
T. Tarragona	1	-	1	-	102	-	-	-	-	1.188	-	1.188	
CATALUÑA	23	10.284	10.307	23	9.593	-	-	9.090	15.807	151.847	-	151.847	
BALEARES	28	51	79	-	42	-	-	5.857	-	246	-	246	
Avila	-	2	2	-	2	3.415	-	4.010	8	8	27	35	
Burgos	38	12	50	24	11	16.198	5.125	7.000	-	200	-	200	
León	81	584	665	71	549	47.240	1.720	7.246	-	4.100	-	4.100	
Palencia	-	11	11	-	11	9.229	-	16.800	-	185	-	185	
Salamanca	2	-	2	2	-	3.540	-	3.000	-	6	-	6	
Segovia	4	-	4	4	-	500	-	2.000	-	8	-	8	
Soria	-	-	-	-	-	-	-	-	-	-	-	-	
Valladolid	18	-	18	-	2	55	-	-	-	1	-	1	
Zamora	42	83	125	42	80	-	-	5.476	-	20.000	-	1.830	
CASTILLA Y LEÓN	167	710	877	143	655	80.177	3.420	8.930	-	6.338	27	6.365	
MADRID	2	2	4	2	2	4.610	3.500	12.000	12	31	55	86	
Albacete	-	45	45	-	45	-	-	20.000	-	900	-	900	
Ciudad Real	-	18	18	-	18	3	-	14.500	-	261	-	261	
Cuenca	1	-	1	1	-	4.650	830	-	5	1	23	24	
Guadalajara	1	-	1	1	-	66	1.400	-	13	1	1	2	
Toledo	5	2	7	3	1	-	1.400	11.000	-	15	-	15	
CASTILLA-LA MANCHA	7	65	72	5	64	4.721	1.286	18.313	5	1.178	24	1.202	
Alicante	50	193	243	50	188	4.445	3.500	17.447	12	3.455	53	3.508	
Castellón	32	124	156	30	117	-	4.730	12.167	-	1.565	-	1.565	
Valencia	10	35	45	10	31	-	4.650	11.716	-	410	-	410	
C. VALENCIANA	92	352	444	90	336	4.445	4.038	15.080	12	5.430	53	5.483	
R. DE MURCIA	-	1.267	1.267	-	1.166	-	-	23.637	-	27.561	-	27.561	
Badajoz	-	433	433	-	433	-	-	8.220	-	3.560	-	3.560	
Cáceres	-	67	67	-	67	-	-	8.100	-	543	-	543	
EXTREMADURA	-	500	500	-	500	-	-	8.204	-	4.103	-	4.103	
Almería	-	25	25	-	25	-	-	8.120	-	203	-	203	
Cádiz	-	88	88	-	82	-	-	1.707	-	140	-	140	
Córdoba	8	47	55	8	47	-	-	15.000	-	744	-	744	
Granada	-	220	220	-	205	3.060	-	16.960	12	3.476	37	3.513	
Huelva	-	35	35	-	35	-	-	8.857	-	310	-	310	
Jáen	37	21	58	29	19	-	-	9.100	-	245	-	245	
Málaga	2	109	111	2	97	-	-	7.000	-	680	-	680	
Sevilla	4	26	30	4	10	-	-	3.275	-	139	-	139	
ANDALUCÍA	51	571	622	43	520	3.060	2.953	11.178	12	5.937	37	5.974	
Las Palmas	9	68	77	9	68	16.685	3.100	20.022	5	1.390	83	1.473	
S.C. de Tenerife	44	19	63	44	19	38.295	2.000	12.000	3	314	115	429	
CANARIAS	53	87	140	53	87	54.980	2.187	18.270	4	1.704	198	1.902	
ESPAÑA	1.122	20.766	21.888	1.051	19.519	506.587	7.268	17.931	7	357.649	3.308	360.957	

SUPERFICIES Y PRODUCCIONES DE CULTIVOS

7.9.4.4. FRUTALES DE FRUTO FRESCO NO CÍTRICOS-PERAL: Análisis provincial de superficie, árboles diseminados y producción según variedades, 2017

Provincias y Comunidades Autónomas	Limonera			Ercolini		
	Superficie (hectáreas)	Árboles diseminados	Producción (toneladas)	Superficie (hectáreas)	Árboles diseminados	Producción (toneladas)
A Coruña	-	-	-	-	-	-
Lugo	-	-	-	-	-	-
Ourense	-	-	-	-	-	-
Pontevedra	-	-	-	-	-	-
GALICIA	-	-	-	-	-	-
P. DE ASTURIAS	-	-	-	-	-	-
CANTABRIA	-	-	-	-	-	-
Alava	-	-	-	-	-	-
Guipúzcoa	-	-	-	-	-	-
Vizcaya	-	-	-	-	-	-
PAÍS VASCO	-	-	-	-	-	-
NAVARRA	15	520	300	20	650	325
LA RIOJA	28	-	706	13	-	220
Huesca	84	-	4.825	71	-	3.538
Teruel	-	-	-	-	-	-
Zaragoza	59	-	994	119	-	1.989
ARAGÓN	143	-	5.819	190	-	5.527
Barcelona	-	-	-	6	-	83
Girona	-	-	-	-	-	-
Lleida	1.554	-	21.896	564	-	5.839
Tarragona	-	-	-	46	-	487
CATALUÑA	1.554	-	21.896	616	-	6.409
BALEARES	19	-	59	20	-	62
Avila	-	-	-	-	-	-
Burgos	-	-	-	-	-	-
León	18	1.930	18	33	5.210	33
Palencia	-	623	-	-	405	-
Salamanca	1	850	3	-	-	-
Segovia	-	-	-	-	-	-
Soria	-	-	-	-	-	-
Valladolid	-	-	-	-	-	-
Zamora	25	-	350	8	-	100
CASTILLA Y LEÓN	44	3.403	371	41	5.615	133
MADRID	-	-	-	-	-	-
Albacete	-	-	-	-	-	-
Ciudad Real	-	-	-	-	-	-
Cuenca	-	-	-	-	-	-
Guadalajara	-	-	-	-	-	-
Toledo	-	-	-	-	-	-
CASTILLA-LA MANCHA	-	-	-	-	-	-
Alicante	4	25	66	87	1.450	1.300
Castellón	-	-	-	63	-	621
Valencia	-	-	-	28	-	280
C. VALENCIANA	4	25	66	178	1.450	2.201
R. DE MURCIA	-	-	-	1.058	-	22.584
Badajoz	-	-	-	244	-	2.006
Cáceres	-	-	-	64	-	519
EXTREMADURA	-	-	-	308	-	2.525
Almería	-	-	-	-	-	-
Cádiz	-	-	-	88	-	140
Córdoba	-	-	-	11	-	119
Granada	10	-	135	23	-	324
Huelva	-	-	-	24	-	207
Jaén	-	-	-	-	-	-
Málaga	-	-	-	-	-	-
Sevilla	-	-	-	-	-	-
ANDALUCÍA	10	-	135	146	-	790
Las Palmas	-	-	-	23	4.839	442
S.C. de Tenerife	-	-	-	25	15.318	172
CANARIAS	-	-	-	48	20.157	614
ESPAÑA	1.817	3.948	29.352	2.638	27.872	41.390

SUPERFICIES Y PRODUCCIONES DE CULTIVOS

7.9.4.5. FRUTALES DE FRUTO FRESCO NO CÍTRICOS-PERAL: Análisis provincial de superficie, árboles diseminados y producción según variedades, 2017 (conclusión)

Provincias y Comunidades Autónomas	Blanquilla			Otras variedades		
	Superficie (hectáreas)	Árboles diseminados	Producción (toneladas)	Superficie (hectáreas)	Árboles diseminados	Producción (toneladas)
A Coruña	-	-	-	245	117.511	3.494
Lugo	-	-	-	130	22.951	1.813
Ourense	-	-	-	141	74.643	2.463
Pontevedra	-	-	-	106	38.394	1.597
GALICIA	-	-	-	622	253.499	9.367
P. DE ASTURIAS	-	-	-	18	20.400	240
CANTABRIA	-	-	-	-	-	-
Alava	-	-	-	20	12.285	81
Guipúzcoa	-	-	-	29	22.000	350
Vizcaya	-	-	-	113	40.850	876
PAÍS VASCO	-	-	-	162	75.135	1.307
NAVARRA	63	1.820	1.643	995	2.570	20.536
LA RIOJA	119	-	2.400	2.345	-	53.564
Huesca	432	-	3.216	577	-	20.585
Teruel	18	-	265	-	-	-
Zaragoza	817	-	13.592	999	-	16.576
ARAGÓN	1.267	-	17.073	1.576	-	37.161
Barcelona	5	-	69	25	-	345
Girona	39	-	628	221	-	3.560
Lleida	1.029	-	14.597	6.752	-	103.642
Tarragona	12	-	131	54	-	570
CATALUÑA	1.085	-	15.425	7.052	-	108.117
BALEARES	32	-	100	8	-	25
Ávila	2	3.415	35	-	-	-
Burgos	8	1.750	40	42	14.448	160
León	25	2.600	25	589	37.500	4.024
Palencia	-	157	-	11	8.044	185
Salamanca	1	850	3	-	1.840	-
Segovia	-	-	-	4	500	8
Soria	-	-	-	-	-	-
Valladolid	8	55	1	10	-	-
Zamora	17	-	220	75	-	1.160
CASTILLA Y LEÓN	61	8.827	324	731	62.332	5.537
MADRID	4	4.610	86	-	-	-
Albacete	-	-	-	45	-	900
Ciudad Real	-	-	-	18	3	261
Cuenca	-	-	-	1	4.650	24
Guadalajara	-	-	-	1	68	2
Toledo	7	-	15	-	-	-
CASTILLA-LA MANCHA	7	-	15	65	4.721	1.187
Alicante	53	935	725	99	2.035	1.417
Castellón	59	-	587	34	-	357
Valencia	7	-	54	10	-	76
C. VALENCIANA	119	935	1.366	143	2.035	1.850
R. DE MURCIA	207	-	4.933	2	-	44
Badajoz	21	-	173	168	-	1.381
Cáceres	-	-	-	3	-	24
EXTREMADURA	21	-	173	171	-	1.405
Almería	-	-	-	25	-	203
Cádiz	-	-	-	-	-	-
Córdoba	11	-	119	33	-	506
Granada	127	-	1.982	60	3.060	1.072
Huelva	-	-	-	11	-	103
Jaén	-	-	-	58	-	245
Málaga	111	-	680	-	-	-
Sevilla	-	-	-	30	-	139
ANDALUCÍA	249	-	2.781	217	3.060	2.268
Las Palmas	-	-	-	54	11.846	1.031
S.C. de Tenerife	-	-	-	38	22.977	257
CANARIAS	-	-	-	92	34.823	1.288
ESPAÑA	3.234	16.192	46.319	14.199	458.575	243.896

SUPERFICIES Y PRODUCCIONES DE CULTIVOS

7.9.5.1. FRUTALES DE FRUTO FRESCO NO CÍTRICOS-NÍSPERO: Serie histórica de superficie, árboles diseminados, rendimiento, producción precio y valor

Años	Superficie en plantación regular		Árboles diseminados (miles de árboles)	Rendimiento de la superficie en producción (qm/ha)	Producción (toneladas)	Precio medio percibido por los agricultores (euros/100kg)	Valor (miles de euros)
	Total (hectáreas)	En producción (hectáreas)					
2007	2.897	2.820	70	117,6	33.158	124,11	41.152
2008	2.861	2.767	72	124,6	34.484	100,18	34.546
2009	2.679	2.602	71	128,1	33.328	120,06	40.014
2010	2.825	2.770	71	114,9	31.834	86,64	27.581
2011	2.619	2.520	69	114,3	28.812	99,64	28.708
2012	2.724	2.629	64	116,1	30.529	97,93	29.897
2013	2.569	2.501	64	115,2	28.815	120,30	34.664
2014	2.579	2.456	57	115,8	28.449	120,50	34.281
2015	2.539	2.443	58	117,2	28.620	102,30	29.278
2016	2.461	2.364	58	117,2	27.712	120,85	33.490
2017	2.425	2.347	58	121,5	28.522	118,53	33.807

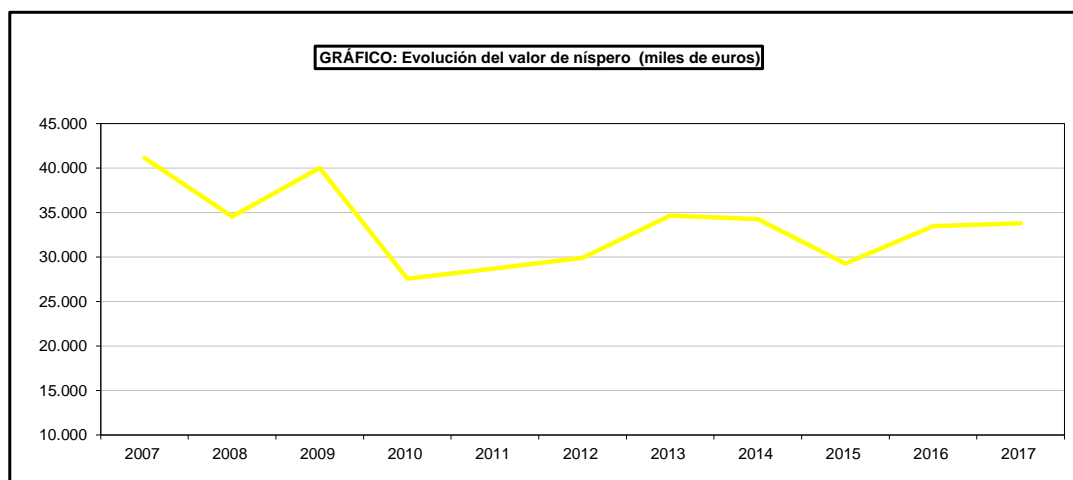
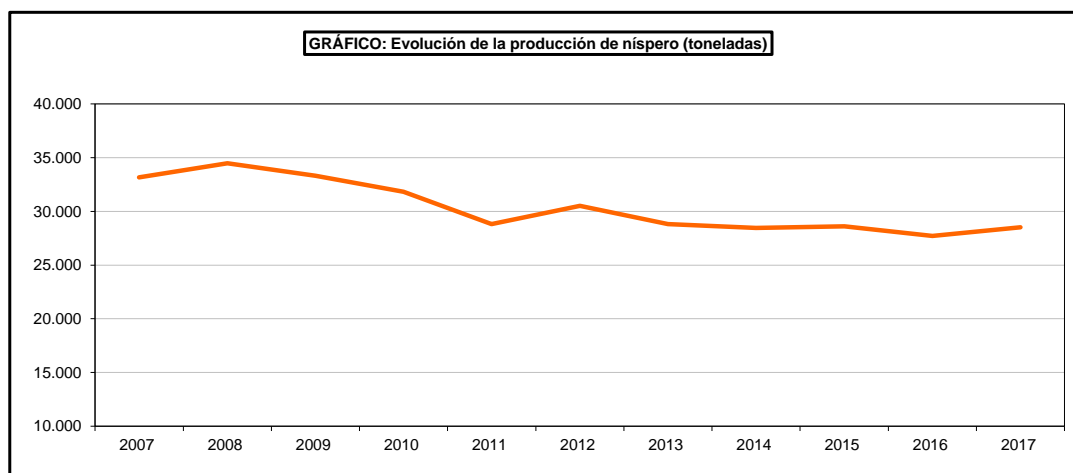
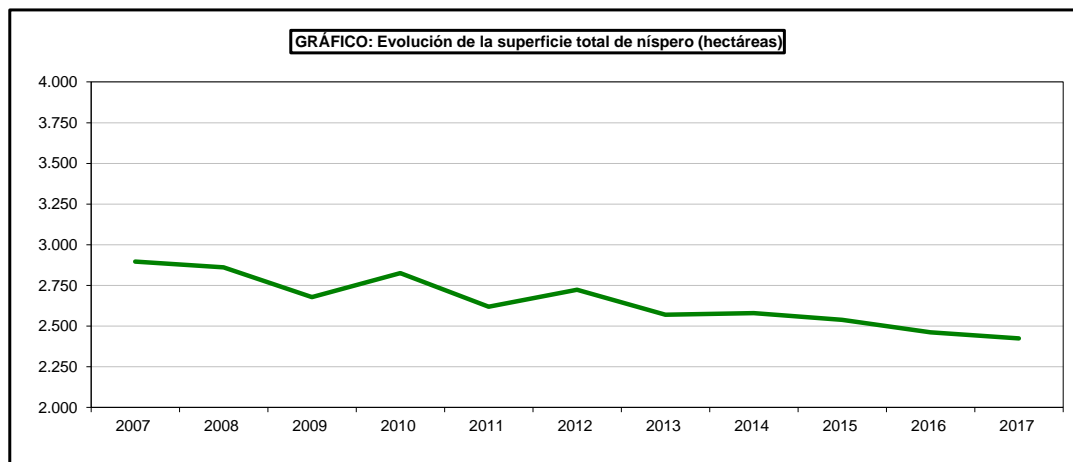

7.9.5.2. FRUTALES DE FRUTO FRESCO NO CÍTRICOS-NÍSPERO:

Análisis provincial de superficie, árboles diseminados, rendimiento y producción, 2017

Provincias y Comunidades Autónomas	Superficie en plantación regular (hectáreas)					Árboles diseminados (número)	Rendimiento			Producción (toneladas)		
	Total		En producción				Superficie en producción (kg/ha)		Árboles diseminados (kg/árbol)	En plantación regular	Árboles diseminados	Producción Total
	Secano	Regadío	Secano	Regadío	Secano		Regadío					
	Secano	Regadío	Total	Secano	Regadío		Secano	Regadío	kg/árbol	regular	diseminados	Total
A Coruña	18	4	22	18	4	5.032	1.260	1.800	4	30	20	50
Lugo	9	2	11	9	2	653	1.170	1.710	4	14	3	17
Ourense	8	2	10	8	2	1.136	1.170	1.710	5	12	6	18
Pontevedra	38	10	48	38	10	1.803	1.260	1.800	5	63	9	72
GALICIA	73	18	91	73	18	8.624	1.239	1.780	4	119	38	157
P. DE ASTURIAS	-	-	-	-	-	-	-	-	-	-	-	-
CANTABRIA	-	-	-	-	-	-	-	-	-	-	-	-
Alava	-	-	-	-	-	85	-	-	6	-	1	1
Gipúzcoa	-	-	-	-	-	2.500	-	-	7	-	18	18
Vizcaya	-	-	-	-	-	145	-	-	5	-	1	1
PAÍS VASCO	-	-	-	-	-	2.730	-	-	7	-	20	20
NAVARRA	-	-	-	-	-	-	-	-	-	-	-	-
LA RIOJA	-	-	-	-	-	-	-	-	-	-	-	-
Huesca	-	-	-	-	-	-	4.525	-	-	-	-	-
Tenel	-	-	-	-	-	-	-	-	-	-	-	-
Zaragoza	-	-	-	-	-	-	-	-	-	-	-	-
ARAGÓN	-	-	-	-	-	-	-	-	-	-	-	-
Barcelona	1	1	2	1	1	-	6.340	10.760	-	17	-	17
Girona	-	-	-	-	-	-	-	-	-	-	-	-
Lleida	-	-	-	-	-	-	-	-	-	-	-	-
Tarragona	-	-	-	-	-	-	-	-	-	-	-	-
CATALUÑA	1	1	2	1	1	-	6.340	10.760	-	17	-	17
BALEARES	-	20	20	-	10	-	-	2.310	-	23	-	23
Avila	-	-	-	-	-	68	-	-	-	-	-	-
Burcos	-	-	-	-	-	-	-	-	-	-	-	-
León	-	-	-	-	-	-	-	-	-	-	-	-
Palencia	-	-	-	-	-	-	-	-	-	-	-	-
Salamanca	-	-	-	-	-	230	-	-	-	-	-	-
Segovia	-	-	-	-	-	-	-	-	-	-	-	-
Soria	-	-	-	-	-	-	-	-	-	-	-	-
Valladolid	-	-	-	-	-	-	-	-	-	-	-	-
Zamora	-	-	-	-	-	-	-	-	-	-	-	-
CASTILLA Y LEON	-	-	-	-	-	298	-	-	-	-	-	-
MADRID	-	-	-	-	-	70	-	-	14	-	1	1
Albacete	-	-	-	-	-	-	-	-	-	-	-	-
Ciudad Real	-	-	-	-	-	-	-	-	-	-	-	-
Cuenca	-	-	-	-	-	-	-	-	-	-	-	-
Guadalajara	-	-	-	-	-	-	-	-	-	-	-	-
Toledo	-	-	-	-	-	-	-	-	-	-	-	-
CASTILLA-LA MANCHA	-	-	-	-	-	-	-	-	-	-	-	-
Alicante	-	881	881	-	860	7.000	-	16.264	25	13.985	175	14.160
Castellón	-	190	190	-	185	-	-	4.755	-	880	-	880
Valencia	7	56	63	7	52	-	950	3.973	-	213	-	213
C. VALENCIANA	7	1.127	1.134	7	1.097	7.000	950	13.740	25	15.078	175	15.253
R. DE MURCIA	-	6	6	-	6	-	-	11.100	-	67	-	67
Badajoz	-	-	-	-	-	-	-	-	-	-	-	-
Cáceres	-	-	-	-	-	-	-	-	-	-	-	-
EXTREMADURA	-	-	-	-	-	-	-	-	-	-	-	-
Almería	-	9	9	-	9	-	-	13.333	-	120	-	120
Cádiz	-	22	22	-	20	-	-	550	-	11	-	11
Córdoba	-	11	11	-	10	-	-	9.000	-	90	-	90
Granada	-	820	820	-	819	1.150	-	13.059	18	10.695	21	10.716
Huelva	-	-	-	-	-	-	-	-	-	-	-	-
Jaén	6	5	11	6	4	-	2.000	8.000	-	44	-	44
Náxara	12	278	290	7	256	-	700	7.000	-	1.797	-	1.797
Sevilla	1	6	7	1	-	-	7.000	-	-	7	-	7
ANDALUCÍA	19	1.151	1.170	14	1.118	1.150	1.707	11.396	18	12.764	21	12.785
Las Palmas	-	-	-	-	-	15.650	-	-	5	-	78	78
S.C. de Tenerife	1	1	2	1	1	22.480	1.000	10.000	5	11	110	121
CANARIAS	1	1	2	1	1	38.110	1.000	10.000	5	11	188	199
ESPAÑA	101	2.324	2.425	96	2.251	57.982	1.337	12.419	8	28.077	445	28.522

SUPERFICIES Y PRODUCCIONES DE CULTIVOS

**7.9.6.1. FRUTALES DE FRUTO FRESCO NO CÍTRICOS-MEMBRILLO:
Análisis provincial de superficie, árboles diseminados, rendimiento y producción, 2017**

Provincias y Comunidades Autónomas	Superficie en plantación regular (hectáreas)					Árboles diseminados (número)	Rendimiento				Producción (toneladas)		
	Total		Total	En producción			Superficie en producción (kg/ha)		Árboles diseminados (kg/árbol)	En plantación regular	Árboles diseminados	Producción Total	
	Secano	Regadío		Secano	Regadío		Secano	Regadío					
	Secano	Regadío	Total	Secano	Regadío		Secano	Regadío	Árboles diseminados	En plantación regular	Árboles diseminados	Producción Total	
A Coruña	-	-	-	-	-	1.518	-	-	25	-	38	38	
Lugo	-	-	-	-	-	705	-	-	30	-	21	21	
Ourense	-	-	-	-	-	1.821	-	-	30	-	55	55	
Pontevedra	-	-	-	-	-	479	-	-	30	-	14	14	
GALICIA	-	-	-	-	-	4.523	-	-	28	-	128	128	
P. DE ASTURIAS	-	-	-	-	-	3.000	-	-	5	-	15	15	
CANTABRIA	-	-	-	-	-	-	-	-	-	-	-	-	
Alava	-	-	-	-	-	975	-	-	10	-	10	10	
Guipuzcoa	-	-	-	-	-	500	-	-	7	-	4	4	
Vizcaya	-	-	-	-	-	372	-	-	5	-	2	2	
PAIS VASCO	-	-	-	-	-	1.847	-	-	8	-	16	16	
NAVARRA	1	10	11	-	9	570	-	20.000	10	180	6	186	
LA RIOJA	2	3	5	1	1	-	4.000	7.500	-	12	-	12	
Huesca	-	23	23	-	19	-	4.850	27.105	-	515	-	515	
Teruel	-	-	-	-	-	-	-	-	-	-	-	-	
Zaragoza	-	-	-	-	-	-	-	-	-	-	-	-	
ARAGÓN	-	23	23	-	19	-	-	27.105	-	515	-	515	
Barcelona	-	4	4	-	4	-	-	10.450	-	42	-	42	
Girona	-	-	-	-	-	-	-	-	-	-	-	-	
Lleida	1	87	88	1	64	-	7.920	13.691	-	884	-	884	
Tarragona	-	4	4	-	4	-	-	8.000	-	32	-	32	
CATALUÑA	1	95	96	1	72	-	7.920	13.195	-	958	-	958	
BALEARES	-	2	2	-	2	-	-	9.000	-	18	-	18	
Avila	-	-	-	-	-	91	-	-	-	-	-	-	
Burgos	-	-	-	-	-	1.058	-	-	-	-	-	-	
León	-	13	13	-	13	13	-	4.500	-	59	-	59	
Palencia	-	-	-	-	-	473	-	-	-	-	-	-	
Salamanca	-	-	-	-	-	1.077	-	-	-	-	-	-	
Segovia	-	-	-	-	-	-	-	-	-	-	-	-	
Soria	-	-	-	-	-	-	-	-	-	-	-	-	
Valladolid	-	-	-	-	-	-	-	-	-	-	-	-	
Zamora	1	1	1	1	1	-	5.000	-	-	5	-	5	
CASTILLA Y LEÓN	1	13	14	1	13	2.712	5.000	4.500	-	64	-	64	
MADRID	-	-	-	-	-	1.135	-	-	13	-	15	15	
Albacete	-	-	-	-	-	-	-	-	-	-	-	-	
Ciudad Real	3	27	30	3	27	1.673	1.850	10.000	20	276	33	309	
Cuenca	-	-	-	-	-	-	-	-	-	-	-	-	
Guadalajara	-	-	-	-	-	-	-	-	-	-	-	-	
Toledo	-	-	-	-	-	897	-	-	10	-	9	9	
CASTILLA-LA MANCHA	3	27	30	3	27	2.570	1.850	10.000	17	276	42	318	
Alicante	-	28	28	-	25	400	-	8.400	10	210	4	214	
Castellón	2	6	8	2	6	-	2.000	10.000	-	64	-	64	
Valencia	-	-	-	-	-	-	-	-	-	-	-	-	
C. VALENCIANA	2	34	36	2	31	400	2.000	8.710	10	274	4	278	
R. DE MURCIA	-	9	9	-	8	-	-	13.490	-	108	-	108	
Badajoz	-	33	33	-	23	-	-	23.000	-	529	-	529	
Cáceres	-	7	7	-	6	-	-	20.000	-	120	-	120	
EXTREMADURA	-	40	40	-	29	-	-	22.379	-	649	-	649	
Almería	-	6	6	-	6	-	-	8.500	-	51	-	51	
Cádiz	-	14	16	2	12	-	1.000	7.833	-	96	-	96	
Córdoba	282	642	924	255	544	-	1.500	5.000	-	3.102	-	3.102	
Granada	14	69	83	9	47	10.621	10.000	16.526	24	867	255	1.122	
Huelva	-	-	-	-	-	-	-	-	-	-	-	-	
Jáen	18	7	25	16	4	-	1.350	6.000	-	46	-	46	
Málaga	14	43	57	11	43	-	3.000	8.100	-	381	-	381	
Sevilla	6	35	41	6	15	-	1.850	19.000	-	296	-	296	
ANDALUCÍA	336	816	1.152	299	671	10.621	1.807	6.407	24	4.839	255	5.094	
Las Palmas	-	1	1	-	1	6.510	-	6.000	2	6	13	19	
S.C. de Tenerife	1	-	1	1	-	3.654	1.000	8.000	3	1	11	12	
CANARIAS	1	1	2	1	1	10.164	1.000	6.000	2	7	24	31	
ESPAÑA	347	1.073	1.420	308	883	37.542	1.843	8.302	13	7.900	505	8.405	

SUPERFICIES Y PRODUCCIONES DE CULTIVOS

**7.9.7.1. FRUTALES DE FRUTO FRESCO NO CÍTRICOS-OTROS FRUTALES DE PEPITA:
Análisis provincial de superficie, árboles diseminados, rendimiento y producción, 2017**

Provincias y Comunidades Autónomas	Superficie en plantación regular (hectáreas)					Árboles diseminados (número)	Rendimiento			Producción (toneladas)		
	Total		En producción				Superficie en producción (kg/ha)		Árboles diseminados (kg/árbol)	En plantación regular	Árboles diseminados	Producción Total
	Secano	Regadío	Total	Secano	Regadío		Secano	Regadío				
A Coruña	--	--	--	--	--	--	--	--	--	--	--	--
Lugo	--	--	--	--	--	--	--	--	--	--	--	--
Ourense	--	--	--	--	--	--	--	--	--	--	--	--
Pontevedra	--	--	--	--	--	--	--	--	--	--	--	--
GALICIA	--	--	--	--	--	--	--	--	--	--	--	--
P. DE ASTURIAS	--	--	--	--	--	--	--	--	--	--	--	--
CANTABRIA	--	--	--	--	--	--	--	--	--	--	--	--
Alava	--	--	--	--	--	--	--	--	--	--	--	--
Gipúzcoa	--	--	--	--	--	--	--	--	--	--	--	--
Vizcaya	--	--	--	--	--	--	--	--	--	--	--	--
PAIS VASCO	--	--	--	--	--	--	--	--	--	--	--	--
NAVARRA	--	--	--	--	--	--	--	--	--	--	--	--
LA RIOJA	--	--	--	--	--	--	--	--	--	--	--	--
Huesca	--	--	--	--	--	--	--	--	--	--	--	--
Teruel	--	--	--	--	--	--	--	--	--	--	--	--
Zaragoza	--	--	--	--	--	--	--	--	--	--	--	--
ARAGON	--	--	--	--	--	--	--	--	--	--	--	--
Barcelona	--	--	--	--	--	--	--	--	--	--	--	--
Girona	--	--	--	--	--	--	--	--	--	--	--	--
Lleida	--	--	--	--	--	--	--	--	--	--	--	--
Tarragona	--	--	--	--	--	--	--	--	--	--	--	--
CATALUÑA	--	--	--	--	--	--	--	--	--	--	--	--
BALEARES	--	--	--	--	--	--	--	--	--	--	--	--
Ávila	--	--	--	--	--	--	--	--	--	--	--	--
Burgos	--	--	--	--	--	--	--	--	--	--	--	--
León	--	--	--	--	--	--	--	--	--	--	--	--
Palencia	--	--	--	--	--	--	--	--	--	--	--	--
Salamanca	--	--	--	--	--	--	--	--	--	--	--	--
Segovia	--	--	--	--	--	--	--	--	--	--	--	--
Soria	--	--	--	--	--	--	--	--	--	--	--	--
Valladolid	--	--	--	--	--	--	--	--	--	--	--	--
Zamora	--	--	--	--	--	--	--	--	--	--	--	--
CASTILLA Y LEÓN	--	--	--	--	--	--	--	--	--	--	--	--
MADRID	--	--	--	--	--	--	--	--	--	--	--	--
Albacete	--	--	--	--	--	--	--	--	--	--	--	--
Ciudad Real	--	--	--	--	--	--	--	--	--	--	--	--
Cuenca	--	--	--	--	--	--	--	--	--	--	--	--
Guadalajara	--	--	--	--	--	--	--	--	--	--	--	--
Toledo	--	--	--	--	--	--	--	--	--	--	--	--
CASTILLA-LA MANCHA	--	--	--	--	--	--	--	--	--	--	--	--
Alicante	--	--	--	--	--	--	--	--	--	--	--	--
Castellón	--	--	--	--	--	--	--	--	--	--	--	--
Valencia	--	--	--	--	--	--	--	--	--	--	--	--
C. VALENCIANA	--	--	--	--	--	--	--	--	--	--	--	--
R. DE MURCIA	--	--	--	--	--	--	--	--	--	--	--	--
Badajoz	--	--	--	--	--	--	--	--	--	--	--	--
Cáceres	--	--	--	--	--	--	--	--	--	--	--	--
EXTREMADURA	--	--	--	--	--	--	--	--	--	--	--	--
Almería	--	10	10	--	3	--	--	30.333	--	91	--	91
Cádiz	--	--	--	--	--	--	--	--	--	--	--	--
Córdoba	--	10	10	--	--	--	--	--	--	--	--	--
Granada	--	1	1	--	1	327	--	9.000	7	9	2	11
Huelva	--	--	--	--	--	--	--	--	--	--	--	--
Jáen	2	3	5	2	3	--	1.000	2.000	--	8	--	8
Málaga	--	--	--	--	--	--	--	--	--	--	--	--
Sevilla	--	--	--	--	--	--	--	--	--	--	--	--
ANDALUCÍA	2	24	26	2	7	327	1.000	15.143	7	108	2	110
Las Palmas	--	--	--	--	--	--	--	--	--	--	--	--
S.C. de Tenerife	--	--	--	--	--	--	--	--	--	--	--	--
CANARIAS	--	--	--	--	--	--	--	--	--	--	--	--
ESPAÑA	2	24	26	2	7	327	1.000	15.143	7	108	2	110

SUPERFICIES Y PRODUCCIONES DE CULTIVOS

7.9.8.1. FRUTALES DE FRUTO FRESCO NO CÍTRICOS- ALBARICOQUERO: Serie histórica de superficie, árboles diseminados, rendimiento, producción, precio, valor

Años	Superficie en plantación regular		Árboles diseminados (miles de árboles)	Rendimiento de la superficie en producción (qm/ha)	Producción (miles de toneladas)	Precio medio percibido por los agricultores (euros/100kg)	Valor (miles de euros)
	Total (miles de hectáreas)	En producción (miles de hectáreas)					
2007	18,3	16,3	125	54,7	89,0	60,02	53.432
2008	18,8	16,1	128	67,6	109,1	57,30	62.519
2009	19,2	16,3	121	58,6	95,2	50,99	48.553
2010	19,2	15,8	124	50,1	79,1	58,52	46.290
2011	18,7	16,3	113	53,3	86,9	63,05	54.778
2012	18,5	16,9	109	69,2	117,2	58,74	68.867
2013	20,3	17,5	103	75,3	131,8	62,53	82.400
2014	18,5	15,7	99	86,8	136,4	55,59	75.850
2015	18,8	15,8	99	97,4	153,7	62,98	96.779
2016	20,4	17,1	99	81,7	139,6	64,85	90.534
2017	21,0	17,6	99	92,3	162,9	55,31	90.085

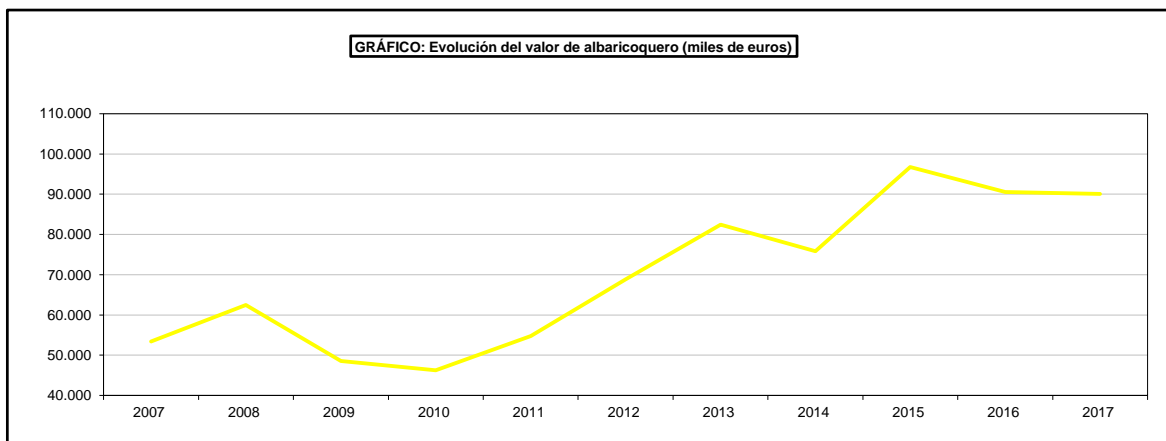
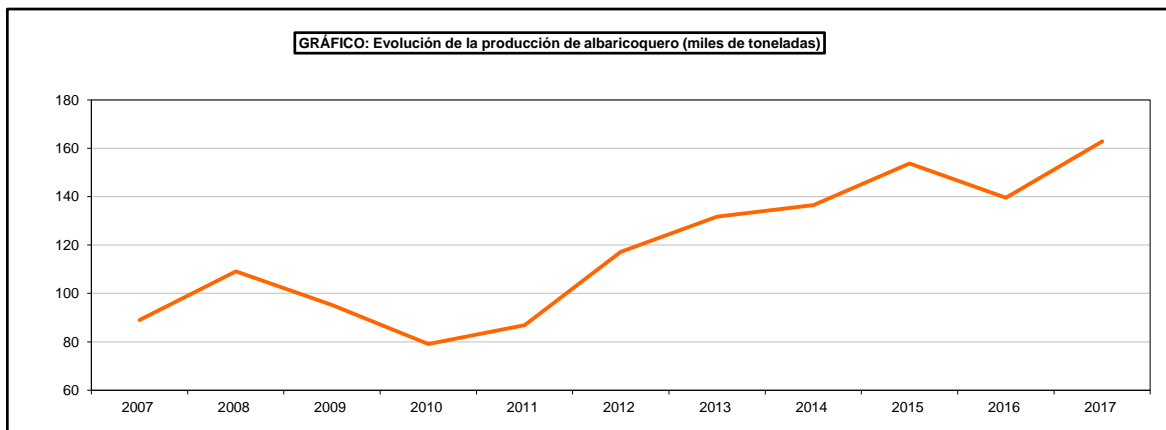
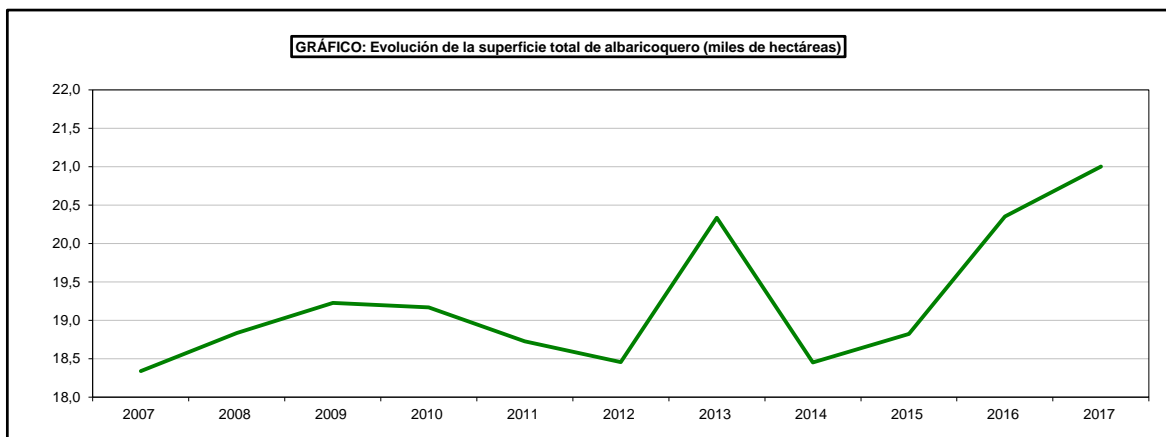

SUPERFICIES Y PRODUCCIONES DE CULTIVOS

7.9.8.2. FRUTALES DE FRUTO FRESCO NO CÍTRICOS-ALBARICOQUERO:

Análisis provincial de superficie, árboles diseminados, rendimiento y producción, 2017

Provincias y Comunidades Autónomas	Superficie en plantación regular (hectáreas)					Árboles diseminados (número)	Rendimiento			Producción (toneladas)		
	Total		En producción				Superficie en producción (kg/ha)		Árboles diseminados (kg/árbol)	En plantación regular	Árboles diseminados	Producción Total
	Secano	Regadío	Secano	Regadío	Secano		Regadío					
A Coruña	42	10	52	42	10	29.670	3.240	4.500	9	181	267	448
Lugo	12	3	15	12	3	1.722	3.600	4.950	10	58	17	75
Ourense	3	1	4	3	1	6.134	3.600	4.950	10	16	61	77
Pontevedra	17	4	21	17	4	15.786	4.950	3.600	10	98	158	256
GALICIA	74	18	92	74	18	53.312	3.706	4.400	9	353	503	856
P. DE ASTURIAS	-	-	-	-	-	-	-	-	-	-	-	-
CANTABRIA	-	-	-	-	-	-	-	-	-	-	-	-
Álava	-	-	-	-	-	95	-	-	6	-	1	1
Gipúzcoa	-	-	-	-	-	2.000	-	-	7	-	14	14
Vizcaya	-	-	-	-	-	300	-	-	5	-	2	2
PAÍS VASCO	-	-	-	-	-	2.395	-	-	7	-	17	17
NAVARRA	-	24	24	-	24	2.080	-	1.000	7	24	15	39
LA RIOJA	-	34	34	-	28	-	-	4.000	-	112	-	112
Huesca	-	684	684	-	523	-	7.275	13.836	-	7.236	-	7.236
Teruel	10	197	207	10	169	-	5.000	17.473	-	3.003	-	3.003
Zaragoza	154	1.509	1.663	124	1.339	-	4.600	4.200	-	6.195	-	6.195
ARAGÓN	164	2.390	2.554	154	2.031	-	4.630	7.786	-	16.434	-	16.434
Barcelona	5	33	38	4	29	-	8.780	14.285	-	449	-	449
Girona	4	43	47	4	25	-	3.098	5.513	-	150	-	150
Lleida	96	1.420	1.516	54	944	-	4.051	7.498	-	7.297	-	7.297
Tarragona	-	196	196	-	156	-	-	6.955	-	1.085	-	1.085
CATALUÑA	105	1.692	1.797	62	1.154	-	4.295	7.552	-	8.981	-	8.981
BALEARES	329	96	425	-	96	-	-	2.255	-	216	-	216
Ávila	-	-	-	-	-	1.182	-	-	14	-	16	16
Burgos	-	-	-	-	-	-	-	-	-	-	-	-
León	-	-	-	-	-	-	-	-	-	-	-	-
Palencia	-	-	-	-	-	-	-	-	-	-	-	-
Salamanca	-	-	-	-	-	735	-	-	5	-	4	4
Segovia	-	-	-	-	-	-	-	-	-	-	-	-
Soria	-	-	-	-	-	-	-	-	-	-	-	-
Valladolid	-	7	7	-	1	-	-	1.000	-	1	-	1
Zamora	1	-	1	1	-	-	2.000	-	-	2	-	2
CASTILLA Y LEÓN	1	7	8	1	1	1.917	2.000	1.000	11	3	20	23
MADRID	1	-	1	1	-	535	3.600	-	9	4	5	9
Albacete	-	1.600	1.600	-	1.590	-	-	5.800	-	9.222	-	9.222
Ciudad Real	-	3	3	-	3	-	446	5.700	5	17	2	19
Cuenca	2	-	2	2	-	1.414	2.158	-	4	4	6	10
Guadalajara	-	-	-	-	-	-	-	-	-	-	-	-
Toledo	12	4	16	10	4	-	180	500	-	4	-	4
CASTILLA-LA MANCHA	14	1.607	1.621	12	1.597	1.860	510	5.787	4	9.247	8	9.255
Alicante	61	508	569	59	296	1.500	4.000	12.301	15	3.877	23	3.900
Castellón	188	22	210	184	22	-	4.193	12.500	-	1.047	-	1.047
Valencia	731	2.382	3.113	650	1.896	-	863	7.200	-	14.213	-	14.213
C. VALENCIANA	980	2.912	3.892	893	2.214	1.500	1.756	7.935	15	19.137	23	19.160
R. DE MURCIA	355	8.694	9.049	351	7.933	-	1.682	11.395	-	90.987	-	90.987
Badajoz	-	461	461	-	276	-	-	18.600	-	5.134	-	5.134
Cáceres	-	116	116	-	53	-	-	18.300	-	970	-	970
EXTREMADURA	-	577	577	-	329	-	-	18.552	-	6.104	-	6.104
Almería	-	77	77	-	32	-	-	13.594	-	435	-	435
Cádiz	12	7	19	-	7	-	-	600	-	4	-	4
Córdoba	-	61	61	-	35	-	-	10.000	-	350	-	350
Granada	-	145	145	-	47	4.603	-	10.909	21	512	97	609
Huelva	-	40	40	-	9	-	-	17.455	-	157	-	157
Jaén	58	35	93	50	33	-	2.000	8.000	-	364	-	364
Málaga	7	65	72	6	55	-	900	7.000	-	390	-	390
Sevilla	85	251	336	85	251	-	6.000	25.000	-	6.785	-	6.785
ANDALUCÍA	162	681	843	141	469	4.603	4.365	17.874	21	8.997	97	9.094
Las Palmas	1	73	74	1	73	15.587	2.700	19.863	2	1.453	31	1.484
S.C. de Tenerife	7	4	11	7	4	14.872	2.000	10.000	3	56	45	101
CANARIAS	8	77	85	8	77	30.459	2.088	19.351	2	1.509	76	1.585
ESPAÑA	2.193	18.809	21.002	1.677	15.971	98.661	2.364	9.902	8	162.107	765	162.872

SUPERFICIES Y PRODUCCIONES DE CULTIVOS

7.9.9.1. FRUTALES DE FRUTO FRESCO NO CÍTRICOS-CEREZO Y GUINDO:

Serie histórica de superficie, arboles diseminados, rendimiento, producción, precio, valor

Años	Superficie en plantación regular		Árboles diseminados (miles de árboles)	Rendimiento de la superficie en producción (qm/ha)	Producción (miles de toneladas)	Precio medio percibido por los agricultores (euros/100kg)	Valor (miles de euros)
	Total (miles de hectáreas)	En producción (miles de hectáreas)					
2007	24,1	23,4	367	32,3	75,7	188,07	142.440
2008	24,7	23,4	374	31,0	72,5	189,58	137.385
2009	24,3	23,0	350	42,5	97,6	123,68	120.767
2010	24,3	23,1	350	36,9	85,1	145,41	123.712
2011	25,0	23,6	335	43,1	101,9	134,42	137.034
2012	25,0	23,3	283	41,5	96,9	140,29	136.006
2013	25,4	23,6	277	41,3	97,5	153,39	149.538
2014	25,6	23,8	256	47,0	111,8	133,69	149.493
2015	26,5	24,2	250	38,9	94,1	145,91	137.364
2016	26,9	24,2	244	41,6	100,5	181,63	182.544
2017	27,6	24,6	244	46,6	114,4	134,03	153.375

GRÁFICO: Evolución de la superficie total de cerezo y guindo (miles de hectáreas)



GRÁFICO: Evolución de la producción de cerezo y guindo (miles de toneladas)



GRÁFICO: Evolución del valor de cerezo y guindo (miles de euros)

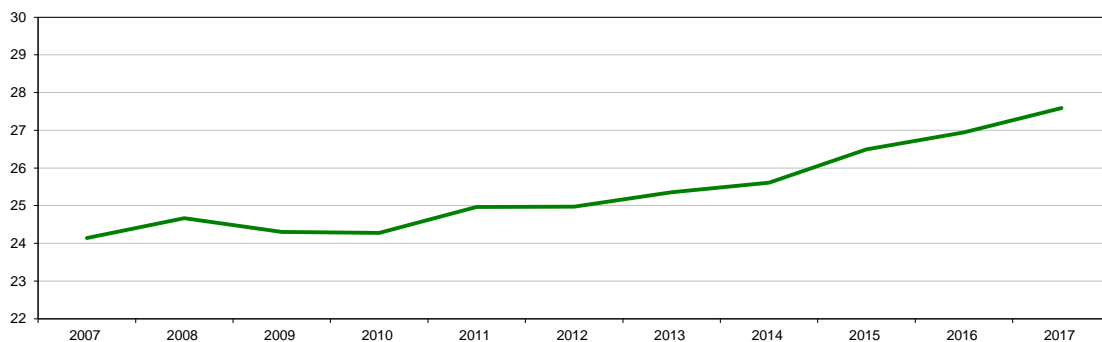

SUPERFICIES Y PRODUCCIONES DE CULTIVOS

**7.9.9.2. FRUTALES DE FRUTO FRESCO NO CÍTRICOS-CEREZO Y GUINDO:
Análisis provincial de superficie, árboles diseminados, rendimiento y producción, 2017**

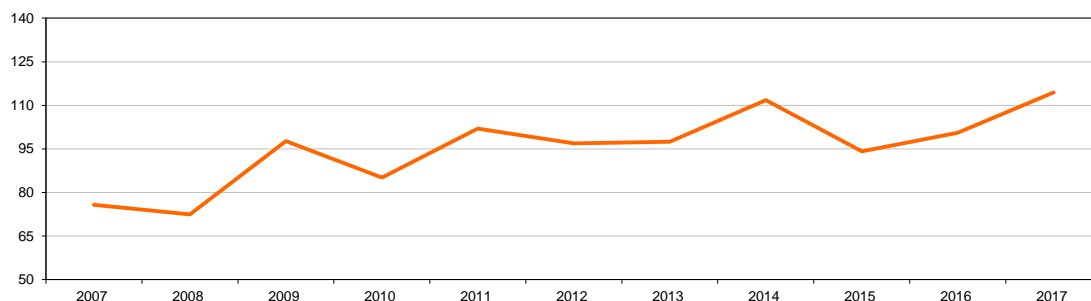
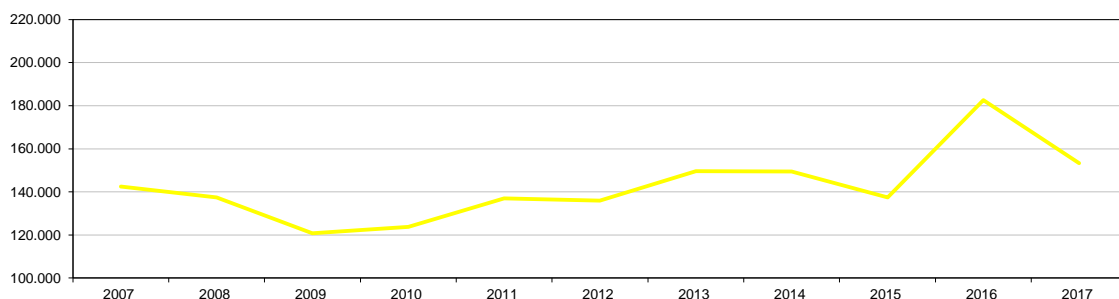
Provincias y Comunidades Autónomas	Superficie en plantación regular (hectáreas)						Árboles diseminados (número)	Rendimiento			Producción (toneladas)		
	Total		En producción					Superficie en producción (kg/ha)		Árboles diseminados (kg/árbol)	En plantación regular	Árboles diseminados	Producción Total
	Secano	Regadío	Secano	Regadío	Secano	Regadío							
A Coruña	154	38	192	154	38	41.270	1.800	2.880	45	386	1.858	2.244	
Lugo	163	41	204	163	41	10.994	3.150	4.500	11	698	121	819	
Ourense	167	41	208	167	41	26.504	2.160	3.600	41	509	1.084	1.593	
Pontevedra	86	21	107	86	21	14.809	3.150	4.500	11	362	163	525	
GALICIA	570	141	711	570	141	93.577	2.495	3.802	34	1.959	3.222	5.181	
P. DE ASTURIAS	-	-	-	-	-	26.000	-	-	1	-	26	26	
CANTABRIA	-	-	-	-	-	-	-	-	-	-	-	-	
Álava	2	-	2	2	-	11.670	2.900	-	11	6	128	134	
Guipúzcoa	6	-	6	6	-	10.000	2.500	-	10	15	100	115	
Vizcaya	7	-	7	7	-	8.224	2.400	-	10	17	82	99	
PAÍS VASCO	15	-	15	15	-	29.894	2.507	-	10	38	310	348	
NAVARRA	131	231	362	118	220	3.565	3.000	5.000	10	1.454	36	1.490	
LA RIOJA	112	362	474	79	315	-	3.589	6.415	-	2.304	-	2.304	
Huesca	61	742	803	55	615	-	3.139	9.836	-	6.222	-	6.222	
Teruel	118	59	177	114	47	-	1.063	3.783	-	299	-	299	
Zaragoza	3.032	4.474	7.506	2.803	3.972	-	2.000	6.100	-	29.832	-	29.832	
ARAGÓN	3.211	5.275	8.486	2.972	4.634	-	1.985	6.572	-	36.353	-	36.353	
Barcelona	90	250	340	89	234	-	2.214	3.429	-	999	-	999	
Girona	5	125	130	5	109	-	1.708	3.397	-	379	-	379	
Lleida	14	775	789	13	540	-	1.388	3.373	-	1.839	-	1.839	
Tarragona	71	1.468	1.539	64	1.151	-	2.385	4.798	-	5.675	-	5.675	
CATALUÑA	180	2.618	2.798	171	2.034	-	2.200	4.187	-	8.892	-	8.892	
BALEARES	9	20	29	-	10	-	-	2.310	-	23	-	23	
Ávila	83	244	327	83	180	7.042	520	1.410	9	297	63	360	
Burgos	269	26	295	249	19	11.170	1.253	2.000	-	350	-	350	
León	27	37	64	15	36	25.800	5.200	8.400	-	380	-	380	
Palencia	-	-	-	-	-	-	3.632	-	-	-	-	-	
Salamanca	758	28	786	757	28	15.600	403	2.500	-	375	-	375	
Segovia	3	-	3	3	-	2.700	2.000	-	-	6	-	6	
Soria	1	11	12	1	-	-	2.000	-	-	2	-	2	
Valladolid	-	8	8	-	1	-	-	1.000	-	1	-	1	
Zamora	35	14	49	35	14	-	200	928	-	20	-	20	
CASTILLA Y LEÓN	1.176	368	1.544	1.143	278	65.944	659	2.440	1	1.431	63	1.494	
MADRID	-	2	2	-	1	1.685	-	3.000	9	3	15	18	
Albacete	-	225	225	-	180	-	-	3.800	-	684	-	684	
Ciudad Real	1	3	4	1	3	392	1.000	3.800	3	13	1	14	
Cuenca	11	-	11	11	-	8.463	12.300	-	1	136	8	144	
Guadalajara	10	-	10	10	-	1.592	1.500	-	13	15	21	36	
Toledo	8	13	21	4	13	-	800	2.200	-	32	-	32	
CASTILLA-LA MANCHA	30	241	271	26	196	10.447	5.942	3.694	3	880	30	910	
Alicante	1.387	821	2.208	1.297	689	4.000	1.700	6.500	10	6.683	40	6.723	
Castellón	474	151	625	460	137	-	620	5.200	-	998	-	998	
Valencia	27	29	56	15	24	-	750	3.700	-	100	-	100	
C. VALENCIANA	1.888	1.001	2.889	1.772	850	4.000	1.412	6.211	10	7.781	40	7.821	
R. DE MURCIA	-	338	338	-	267	-	-	10.955	-	2.925	-	2.925	
Badajoz	-	33	33	-	23	-	-	7.000	-	161	-	161	
Cáceres	6.294	1.196	7.490	6.066	607	-	5.800	8.500	-	40.342	-	40.342	
EXTREMADURA	6.294	1.229	7.523	6.066	630	-	5.800	8.445	-	40.503	-	40.503	
Almería	-	20	20	-	20	-	-	4.800	-	96	-	96	
Cádiz	8	11	18	8	11	-	-	545	-	6	-	6	
Córdoba	10	62	72	1	42	-	-	5.000	-	210	-	210	
Granada	201	552	753	177	538	3.868	2.364	6.309	3	3.812	12	3.824	
Huelva	-	-	-	-	-	-	-	-	-	-	-	-	
Jaén	737	417	1.154	726	414	-	1.100	2.125	-	1.678	-	1.678	
Málaga	66	49	115	66	49	-	2.000	3.200	-	289	-	289	
Sevilla	9	3	12	9	3	-	1.495	3.450	-	24	-	24	
ANDALUCÍA	1.031	1.114	2.144	987	1.077	3.868	1.380	4.413	3	6.115	12	6.127	
Las Palmas	-	-	-	-	-	1.150	-	-	1	-	1	1	
S.C. de Tenerife	5	1	6	5	1	3.781	1.000	3.000	3	8	9	17	
CANARIAS	5	1	6	5	1	4.931	1.000	3.000	3	8	10	18	
ESPAÑA	14.652	12.941	27.592	13.924	10.654	243.911	3.471	5.851	15	110.661	3.772	114.433	

SUPERFICIES Y PRODUCCIONES DE CULTIVOS

7.9.10.1. FRUTALES DE FRUTO FRESCO NO CÍTRICOS-MELOCOTONERO(1)(2): Serie histórica de superficie, árboles diseminados, rendimiento, producción, precio, valor

Años	Superficie en plantación regular		Árboles diseminados (miles de árboles)	Rendimiento de la superficie en producción (qm/ha)	Producción (miles de toneladas)	Precio medio percibido por los agricultores (euros/100kg)	Valor (miles de euros)
	Total (miles de hectáreas)	En producción (miles de hectáreas)					
2007	54,9	51,3	762	165,2	846,9	49,40	418.345
2008	49,7	45,8	783	181,8	833,4	53,04	442.040
2009	49,4	44,5	736	178,8	796,1	42,30	336.769
2010	49,8	44,5	740	170,1	757,3	49,51	374.959
2011	50,8	44,2	714	181,7	802,4	46,64	374.235
2012	51,5	44,0	693	167,5	737,5	52,95	390.523
2013	51,5	43,9	685	186,8	820,1	61,67	505.780
2014	51,7	42,9	665	217,1	930,9	46,33	431.268
2015	51,5	45,5	663	210,5	956,7	43,55	416.638
2016	52,9	46,7	659	193,1	902,9	46,13	416.500
2017	52,1	46,7	659	231,6	1.081,2	37,63	406.839

(1) Incluye el nectarino hasta el año 2006

(2) A partir del año 2007 no incluye el nectarino

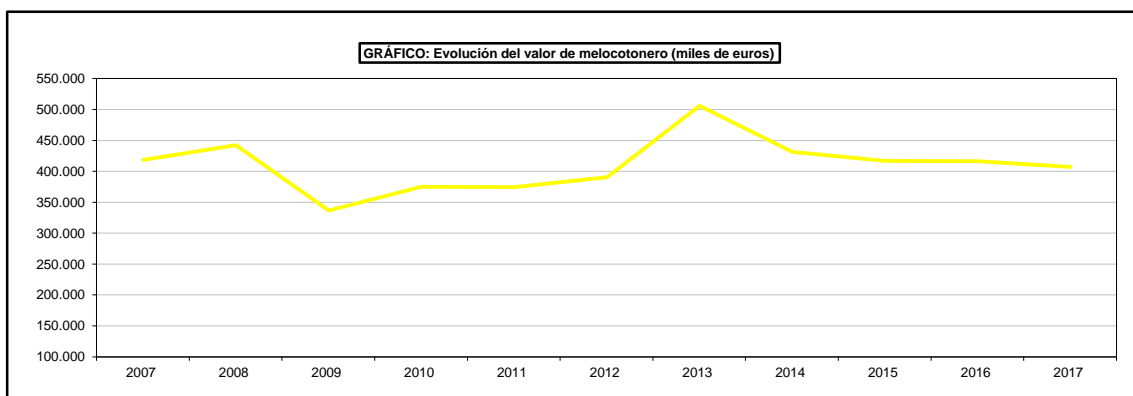
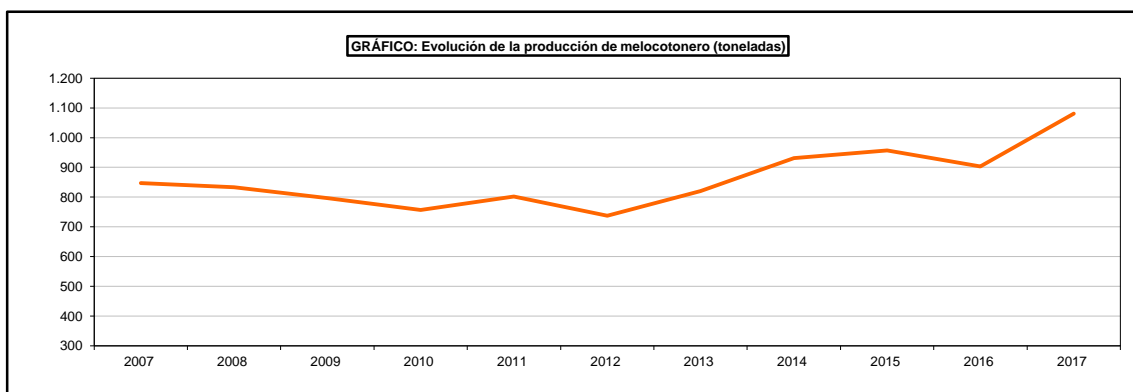
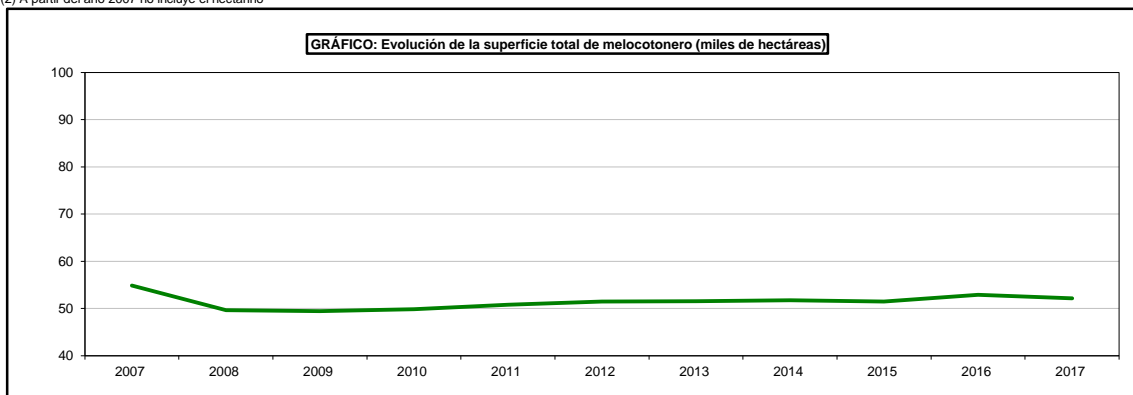

SUPERFICIES Y PRODUCCIONES DE CULTIVOS

7.9.10.2. FRUTALES DE FRUTO FRESCO NO CÍTRICOS-NECTARINO : Serie histórica de superficie, árboles diseminados, rendimiento, producción, precio, valor

Años	Superficie en plantación regular		Árboles diseminados (miles de árboles)	Rendimiento de la superficie en producción (qm/ha)	Producción (miles de toneladas)	Precio medio percibido por los agricultores (euros/100kg)	Valor (miles de euros)
	Total (miles de hectáreas)	En producción (miles de hectáreas)					
2007	25,7	22,4	18,9	166,8	374,2	53,99	202,0
2008	25,9	22,4	29,5	183,4	410,9	67,03	275,4
2009	27,3	22,6	6,7	193,9	438,7	56,38	247,4
2010	28,6	23,3	3,0	184,2	429,5	68,19	292,9
2011	30,6	25,2	1,8	212,1	534,0	58,41	311,9
2012	32,5	26,9	0,5	161,7	434,3	65,38	284,0
2013	32,9	27,9	0,5	183,0	509,7	77,69	396,0
2014	35,5	29,9	0,5	215,3	642,6	53,10	341,2
2015	35,0	30,3	0,5	203,5	617,4	57,47	354,8
2016	32,4	29,1	0,5	178,3	518,8	60,85	315,7
2017	32,1	29,3	0,6	245,6	718,5	55,80	400,9

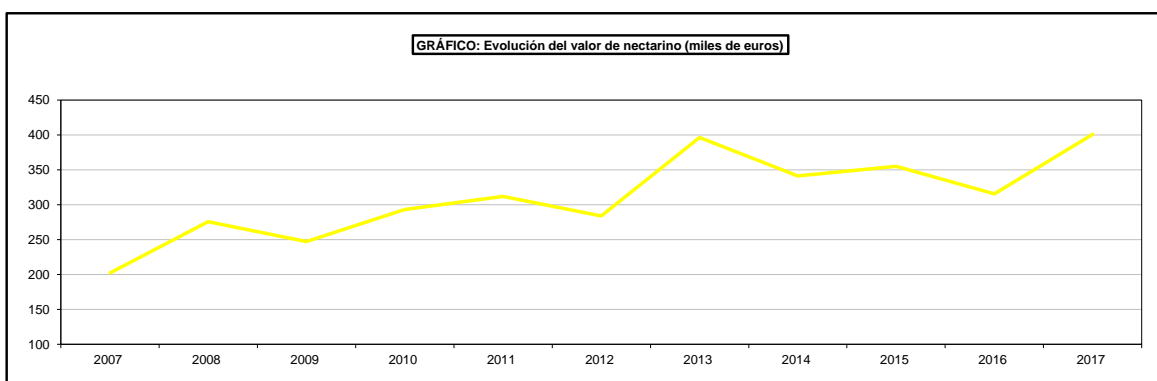
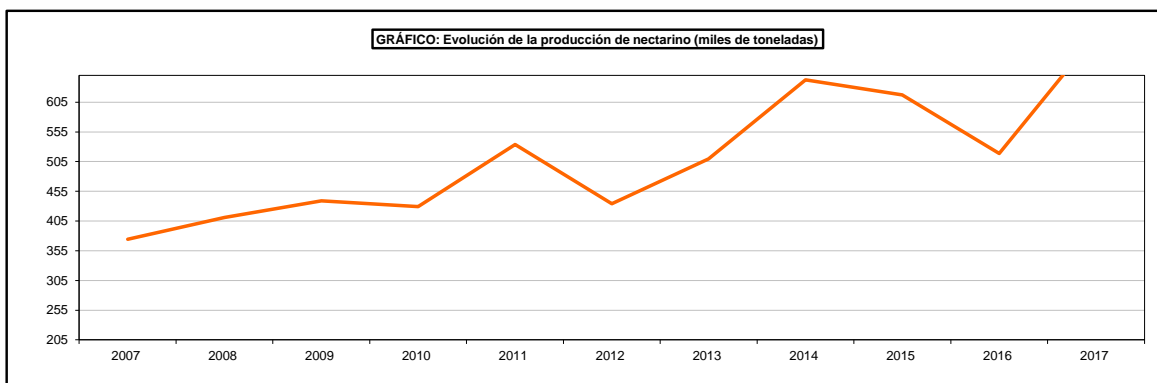
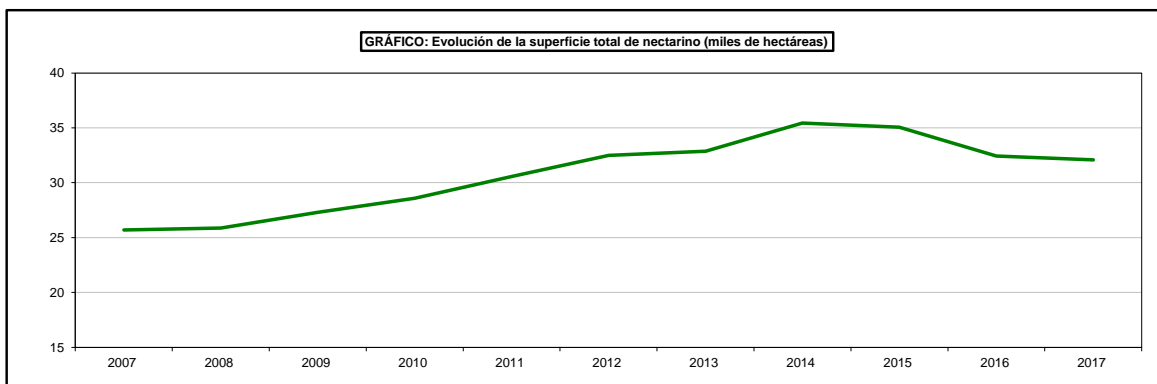

SUPERFICIES Y PRODUCCIONES DE CULTIVOS

**7.9.10.3. FRUTALES DE FRUTO FRESCO NO CÍTRICOS-MELOCOTONERO(1):
Análisis provincial de superficie, árboles diseminados, rendimiento y producción, 2017**

Provincias y Comunidades Autónomas	Superficie en plantación regular (hectáreas)					Árboles diseminados (número)	Rendimiento			Producción (toneladas)		
	Total		En producción		Superficie en producción (kg/ha)		Árboles diseminados (kg/árbol)	En plantación regular	Árboles diseminados	Producción Total		
	Secano	Regadío	Secano	Regadío	Secano						Regadío	
A Coruña	411	103	514	411	103	288.784	3.240	4.500	14	1.796	4.188	5.984
Lugo	145	36	181	145	36	34.467	3.600	4.950	9	700	310	1.010
Ourense	142	35	177	142	35	88.592	3.600	4.950	14	684	1.234	1.918
Pontevedra	158	40	198	158	40	101.945	3.600	4.950	9	767	917	1.684
GALICIA	856	214	1.070	856	214	513.788	3.427	4.733	13	3.947	6.649	10.596
P. DE ASTURIAS	-	-	-	-	-	35.000	-	-	4	-	140	140
CANTABRIA	-	-	-	-	-	-	-	-	-	-	-	-
Alava	1	-	1	1	-	2.124	3.400	-	10	3	22	25
Guipúzcoa	-	-	-	-	-	6.000	-	-	9	-	54	54
Vizcaya	12	-	12	12	-	4.954	2.400	-	8	29	39	68
PAIS VASCO	13	-	13	13	-	13.078	2.477	-	9	32	115	147
NAVARRA	11	459	470	11	412	4.725	6.591	28.000	10	11.609	47	11.656
LA RIOJA	-	433	433	-	373	-	-	29.883	-	11.147	-	11.147
Huesca	-	6.728	6.728	-	6.024	-	9.550	28.694	-	172.852	-	172.852
Teruel	58	1.717	1.775	53	1.630	-	10.000	17.000	-	28.240	-	28.240
Zaragoza	399	4.708	5.107	366	4.223	-	9.550	22.000	-	96.403	-	96.403
ARAGON	457	13.153	13.610	419	11.877	-	9.607	24.709	-	297.495	-	297.495
Barcelona	122	444	566	117	427	-	7.555	12.911	-	6.397	-	6.397
Girona	-	86	86	-	81	-	-	20.556	-	1.665	-	1.665
Lleida	49	10.819	10.868	44	9.885	-	13.490	28.084	-	278.204	-	278.204
Tarragona	17	1.611	1.628	16	1.508	-	10.650	16.448	-	24.974	-	24.974
CATALUNA	188	12.960	13.148	177	11.901	-	9.310	26.014	-	311.240	-	311.240
BALEARES	10	114	124	-	63	-	-	3.333	-	210	-	210
Avila	-	25	25	-	25	5.950	-	2.190	11	55	65	120
Burgos	1	-	1	-	-	-	-	-	-	-	-	-
León	3	1	4	1	1	1.050	4.500	7.500	-	12	-	12
Palencia	-	-	-	-	-	-	-	-	-	-	-	-
Salamanca	5	-	5	5	-	6.470	6.000	-	-	30	-	30
Segovia	-	-	-	-	-	-	-	-	-	-	-	-
Soria	-	-	-	-	-	-	-	-	-	-	-	-
Valladolid	-	-	-	-	-	-	-	-	-	-	-	-
Zamora	12	16	28	12	16	-	900	2.200	-	46	-	46
CASTILLA Y LEON	21	42	63	18	42	13.484	2.517	2.320	5	143	65	208
MADRID	-	1	1	-	1	590	-	12.500	13	12	8	20
Albacete	10	1.530	1.540	10	1.350	-	2.000	28.000	-	37.820	-	37.820
Ciudad Real	-	28	28	-	28	2.188	-	12.000	5	336	11	347
Cuenca	2	-	2	2	-	3.329	10.926	-	7	22	23	45
Guadalajara	-	-	-	-	-	-	-	-	-	-	-	-
Toledo	405	20	425	401	16	-	900	6.700	-	468	-	468
CASTILLA-LA MANCHA	417	1.578	1.995	413	1.394	5.517	975	27.434	6	38.646	34	38.680
Alicante	166	324	490	156	217	6.100	4.695	17.700	14	4.573	85	4.658
Castellón	274	89	363	253	84	-	4.140	12.750	-	2.118	-	2.118
Valencia	299	1.887	2.186	251	1.527	-	958	10.675	-	16.542	-	16.542
C. VALENCIANA	739	2.300	3.039	660	1.828	6.100	3.061	11.604	14	23.233	85	23.318
R. DE MURCIA	-	9.753	9.753	-	9.364	34	-	26.842	17	251.348	1	251.349
Badajoz	-	3.846	3.846	-	2.657	-	-	22.700	-	60.314	-	60.314
Cáceres	-	778	778	-	476	-	-	22.540	-	10.729	-	10.729
EXTREMADURA	-	4.624	4.624	-	3.133	-	-	22.676	-	71.043	-	71.043
Almería	-	141	141	-	96	-	-	18.740	-	1.799	-	1.799
Cádiz	7	73	80	7	67	-	1.000	2.223	-	156	-	156
Córdoba	-	321	321	-	270	-	-	15.000	-	4.050	-	4.050
Granada	-	697	697	-	622	5.940	-	15.253	16	9.487	95	9.582
Huelva	-	627	627	-	560	-	-	20.450	-	11.462	-	11.462
Jaén	150	104	254	131	100	-	3.500	8.500	-	1.309	-	1.309
Málaga	2	119	121	2	105	-	-	6.700	-	704	-	704
Sevilla	59	1.375	1.434	49	1.375	-	1.600	16.703	-	23.045	-	23.045
ANDALUCÍA	218	3.457	3.675	189	3.195	5.940	2.878	16.106	16	52.012	95	52.107
Las Palmas	6	43	49	6	43	20.495	3.000	20.047	2	880	41	921
S.C. de Tenerife	26	48	74	26	47	40.030	2.000	15.000	3	760	120	880
CANARIAS	32	91	123	32	90	60.525	2.188	17.411	3	1.640	161	1.801
ESPAÑA	2.962	49.179	52.141	2.788	43.887	658.781	4.230	24.197	11	1.073.895	7.262	1.081.157

(1) No incluye el nectario

SUPERFICIES Y PRODUCCIONES DE CULTIVOS

**7.9.10.4. FRUTALES DE FRUTO FRESCO NO CÍTRICOS- NECTARINO:
Análisis provincial de superficie, árboles diseminados, rendimiento y producción, 2017**

Provincias y Comunidades Autónomas	Superficie en plantación regular (hectáreas)					Árboles diseminados (número)	Rendimiento			Producción (toneladas)		
	Total			En producción			Superficie en producción (kg/ha)		Árboles diseminados (kg/árbol)	En plantación regular	Árboles diseminados	Producción Total
	Secano	Regadío	Total	Secano	Regadío		Secano	Regadío				
									Secano	Regadío		
A Coruña	--	--	--	--	--	--	--	--	--	--	--	--
Lugo	--	--	--	--	--	--	--	--	--	--	--	--
Ourense	--	--	--	--	--	--	--	--	--	--	--	--
Pontevedra	--	--	--	--	--	--	--	--	--	--	--	--
GALICIA	--	--	--	--	--	--	--	--	--	--	--	--
P. DE ASTURIAS	--	--	--	--	--	--	--	--	--	--	--	--
CANTABRIA	--	--	--	--	--	--	--	--	--	--	--	--
Álava	--	--	--	--	--	--	--	--	--	--	--	--
Gipúzcoa	--	--	--	--	--	--	--	--	--	--	--	--
Vizcaya	--	--	--	--	--	--	--	--	--	--	--	--
PAIS VASCO	--	--	--	--	--	--	--	--	--	--	--	--
NAVARRA	--	63	63	--	59	30	--	30.000	10	1.770	--	1.770
LA RIOJA	--	91	91	--	77	--	--	26.273	--	2.023	--	2.023
Huesca	--	5.117	5.117	--	4.652	--	1.285	29.591	--	137.657	--	137.657
Teruel	--	9	9	--	9	--	--	21.111	--	190	--	190
Zaragoza	272	2.166	2.438	247	2.014	--	9.550	26.200	--	55.118	--	55.118
ARAGÓN	272	7.292	7.564	247	6.675	--	9.550	28.556	--	192.965	--	192.965
Barcelona	3	18	21	3	18	--	6.000	12.000	--	234	--	234
Girona	--	11	11	--	11	--	--	24.700	--	272	--	272
Lleida	23	8.954	8.977	23	8.312	--	18.077	28.903	--	240.658	--	240.658
Tarragona	--	697	697	--	626	--	--	15.373	--	9.623	--	9.623
CATALUÑA	26	9.680	9.706	26	8.967	--	16.684	27.919	--	250.787	--	250.787
BALEARES	--	24	24	--	24	--	--	4.583	--	110	--	110
Ávila	--	--	--	--	--	--	--	--	--	--	--	--
Burgos	--	--	--	--	--	--	--	--	--	--	--	--
León	--	--	--	--	--	--	--	--	--	--	--	--
Palencia	--	--	--	--	--	--	--	--	--	--	--	--
Salamanca	--	--	--	--	--	--	--	--	--	--	--	--
Segovia	--	--	--	--	--	--	--	--	--	--	--	--
Soria	--	--	--	--	--	--	--	--	--	--	--	--
Valladolid	--	--	--	--	--	--	--	--	--	--	--	--
Zamora	--	--	--	--	--	--	--	--	--	--	--	--
CASTILLA Y LEÓN	--	--	--	--	--	--	--	--	--	--	--	--
MADRID	--	--	--	--	--	--	--	--	--	--	--	--
Albacete	--	120	120	--	105	--	--	25.000	--	2.625	--	2.625
Ciudad Real	--	--	--	--	--	--	--	--	--	--	--	--
Cuenca	--	--	--	--	--	13	--	--	--	--	--	--
Guadalajara	--	--	--	--	--	--	--	--	--	--	--	--
Toledo	--	--	--	--	--	--	--	--	--	--	--	--
CASTILLA-LA MANCHA	--	120	120	--	105	13	--	25.000	--	2.625	--	2.625
Alicante	--	89	89	--	78	500	5.000	20.700	15	1.614	8	1.622
Castellón	13	2	15	11	2	--	4.140	13.000	--	72	--	72
Valencia	295	1.699	1.994	280	1.503	--	960	12.750	--	19.432	--	19.432
C. VALENCIANA	308	1.790	2.098	291	1.583	500	1.080	13.142	15	21.118	8	21.126
R. DE MURCIA	--	4.668	4.668	--	4.418	--	--	26.465	--	116.922	--	116.922
Badajoz	--	3.972	3.972	--	3.224	--	--	20.200	--	65.125	--	65.125
Cáceres	--	649	649	--	498	--	--	20.050	--	9.985	--	9.985
EXTREMADURA	--	4.621	4.621	--	3.722	--	--	20.180	--	75.110	--	75.110
Almería	--	100	100	--	75	--	--	21.933	--	1.645	--	1.645
Cádiz	--	3	3	--	3	--	--	1.000	--	3	--	3
Córdoba	--	137	137	--	132	--	--	15.000	--	1.980	--	1.980
Granada	--	22	22	--	11	40	--	13.318	--	147	--	147
Huelva	--	704	704	--	685	--	--	22.025	--	15.087	--	15.087
Jaén	1	8	9	1	8	--	4.600	9.500	--	81	--	81
Málaga	--	--	--	--	--	--	--	--	--	--	--	--
Sevilla	41	2.107	2.148	41	2.107	--	1.700	17.121	--	36.147	--	36.147
ANDALUCÍA	42	3.081	3.123	42	3.021	40	1.769	18.210	--	55.090	--	55.090
Las Palmas	--	--	--	--	--	--	--	--	--	--	--	--
S.C. de Tenerife	--	--	--	--	--	--	--	--	--	--	--	--
CANARIAS	--	--	--	--	--	--	--	--	--	--	--	--
ESPAÑA	648	31.430	32.078	606	28.651	583	5.250	24.967	13	718.520	8	718.528

SUPERFICIES Y PRODUCCIONES DE CULTIVO

7.9.10.5.FRUTALES DE FRUTO FRESCO NO CÍTRICOS- MELOCOTONERO y NECTARINO: Análisis provincial de superficie, árboles diseminados y producción según variedades, 2017

Provincias y Comunidades Autónomas	Melocotoneros		Nectarinos	
	Superficie (hectáreas)	Producción (1) (toneladas)	Superficie (hectáreas)	Producción (1) (toneladas)
A Coruña	514	1.796	-	-
Lugo	181	700	-	-
Ourense	177	684	-	-
Pontevedra	198	767	-	-
GALICIA	1.070	3.947	-	-
P. DE ASTURIAS	-	-	-	-
CANTABRIA	-	-	-	-
Alava	1	3	-	-
Guipúzcoa	-	-	-	-
Vizcaya	12	29	-	-
PAIS VASCO	13	32	-	-
NAVARRA	470	11.609	63	1.770
LA RIOJA	433	11.147	91	2.023
Huesca	6.728	172.852	5.117	137.657
Teruel	1.775	28.240	9	190
Zaragoza	5.107	96.403	2.438	55.118
ARAGON	13.610	297.495	7.564	192.965
Barcelona	566	6.397	21	234
Girona	86	1.665	11	272
Lleida	10.868	278.204	8.977	240.658
Tarragona	1.628	24.974	697	9.623
CATALUÑA	13.148	311.240	9.706	250.787
BALEARES	124	210	24	110
Avila	25	55	-	-
Burgos	1	-	-	-
León	4	12	-	-
Palencia	-	-	-	-
Salamanca	5	30	-	-
Segovia	-	-	-	-
Soria	-	-	-	-
Valladolid	-	-	-	-
Zamora	28	46	-	-
CASTILLA Y LEON	63	143	-	-
MADRID	1	12	-	-
Albacete	1.540	37.820	120	2.625
Ciudad Real	28	336	-	-
Cuenca	2	22	-	-
Guadalajara	-	-	-	-
Toledo	425	468	-	-
CASTILLA-LA MANCHA	1.995	38.646	120	2.625
Alicante	490	4.573	89	1.614
Castellón	363	2.118	15	72
Valencia	2.186	16.542	1.994	19.432
C. VALENCIANA	3.039	23.233	2.098	21.118
R. DE MURCIA	9.753	251.348	4.668	116.922
Badajoz	3.846	60.314	3.972	65.125
Cáceres	778	10.729	649	9.985
EXTREMADURA	4.624	71.043	4.621	75.110
Almería	141	1.799	100	1.645
Cádiz	80	156	3	3
Córdoba	321	4.050	137	1.980
Granada	697	9.487	22	147
Huelva	627	11.462	704	15.087
Jaén	254	1.309	9	81
Málaga	121	704	-	-
Sevilla	1.434	23.045	2.148	36.147
ANDALUCIA	3.675	52.012	3.123	55.090
Las Palmas	49	880	-	-
S.C. de Tenerife	74	760	-	-
CANARIAS	123	1.640	-	-
ESPAÑA	52.141	1.073.895	32.078	718.520

(1) Incluye también la producción procedente de árboles diseminados.

SUPERFICIES Y PRODUCCIONES DE CULTIVOS

7.9.11.1. FRUTALES DE FRUTO FRESCO NO CÍTRICOS-CIRUELO:
 Serie histórica de superficie, árboles diseminados, rendimiento, producción, precio, valor

Años	Superficie en plantación regular		Árboles diseminados (miles de árboles)	Rendimiento de la superficie en producción (qm/ha)	Producción (miles de toneladas)	Precio medio percibido por los agricultores (euros/100kg)	Valor (miles de euros)
	Total (miles de hectáreas)	En producción (miles de hectáreas)					
2007	20,1	18,3	614	109,8	201,4	51,8	104.321
2008	18,7	17,0	628	117,3	198,9	52,0	103.473
2009	18,5	16,9	592	137,4	232,8	45,7	106.474
2010	18,5	15,3	592	152,5	232,8	56,4	131.358
2011	17,1	15,5	573	148,8	230,9	47,1	108.812
2012	16,7	15,1	547	139,5	210,7	49,5	104.288
2013	16,6	14,8	539	116,7	172,4	67,3	116.027
2014	17,0	15,1	509	154,0	232,8	47,8	111.223
2015	16,1	14,2	506	153,5	217,3	61,1	132.808
2016	15,3	12,9	503	149,8	193,6	54,7	105.821
2017	15,2	12,6	502	136,8	172,3	48,8	84.026

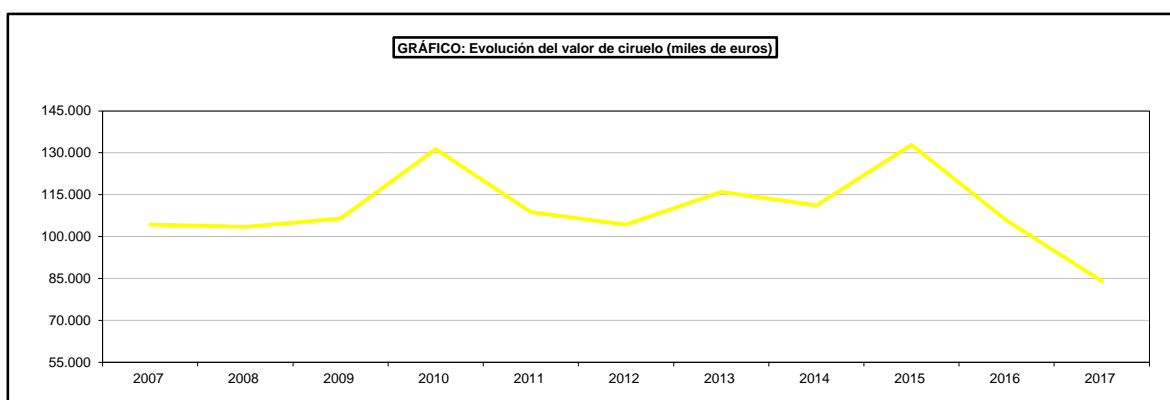
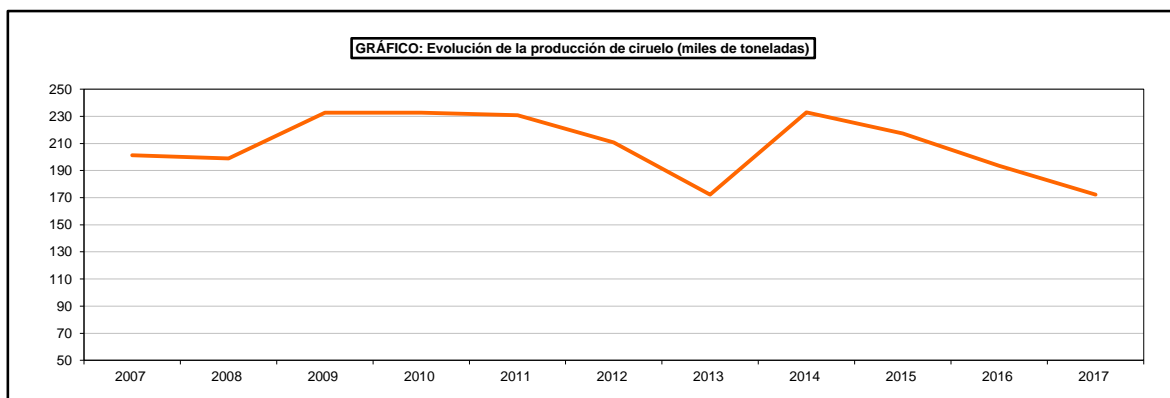
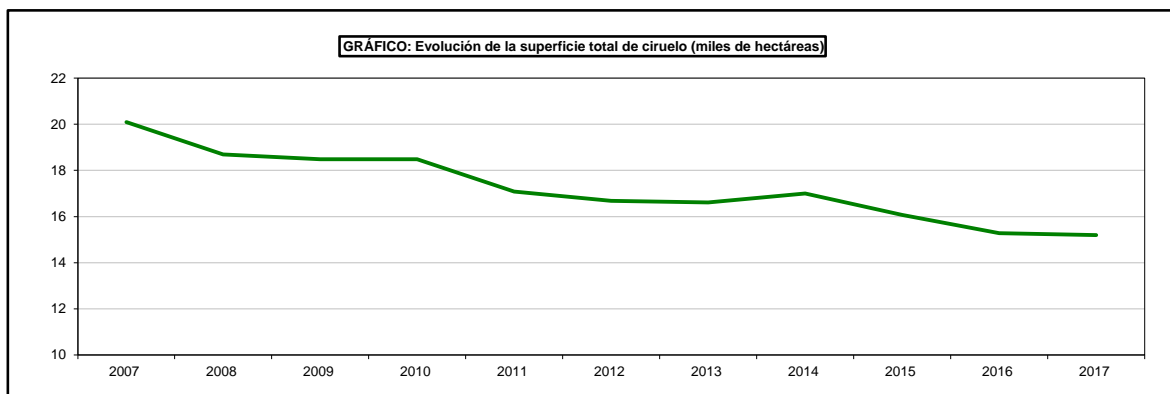

SUPERFICIES Y PROPIEDADES DE CULTIVOS

7.9.11.2. FRUTALES DE FRUTO FRESCO NO CÍTRICOS-CIRUELO:

Análisis provincial de superficie, árboles diseminados, rendimiento y producción, 2017

Provincias y Comunidades Autónomas	Superficie en plantación regular (hectáreas)						Árboles diseminados (número)	Rendimiento			Producción (toneladas)		
	Total		Total	En producción		Superficie en producción (kg/ha)		Árboles diseminados (kg/árbol)	En plantación regular	Árboles diseminados	Producción Total		
	Secano	Regadío		Secano	Regadío	Secano						Regadío	
	Secano	Regadío	Total	Secano	Regadío	Secano		Regadío	En plantación regular	Árboles diseminados	Producción Total		
A Coruña	213	53	266	213	53	162.177	3.240	4.500	27	929	4.459	5.388	
Lugo	72	18	90	72	18	27.563	3.600	4.950	10	351	2.76	627	
Ourense	97	24	121	97	24	50.722	3.600	4.950	27	468	1.362	1.830	
Pontevedra	99	25	124	99	25	53.396	3.600	4.500	10	469	534	1.003	
GALICIA	481	120	601	481	120	293.858	3.441	4.658	22	2.214	6.634	8.848	
P. DE ASTURIAS	-	-	-	-	-	-	-	-	-	6	-	243	243
CANTABRIA	-	-	-	-	-	-	-	-	-	-	-	-	-
Alava	1	-	1	1	-	14.890	1.900	-	9	2	134	136	
Guipúzcoa	3	-	3	3	-	10.500	2.200	-	7	7	62	69	
Vizcaya	5	-	5	5	-	8.152	2.050	-	5	10	41	51	
PAÍS VASCO	9	-	9	9	-	33.542	2.063	-	7	19	237	256	
NAVARRA	1	91	92	1	87	4.126	2.000	10.310	10	899	41	940	
LA RIOJA	10	276	286	6	230	-	3.833	7.339	-	1.711	-	1.711	
Huesca	-	110	110	-	95	-	10.050	15.255	-	1.449	-	1.449	
Teruel	5	48	53	4	46	-	9.000	16.000	-	772	-	772	
Zaragoza	142	797	939	130	712	-	1.400	11.200	-	8.155	-	8.155	
ARAGÓN	147	955	1.102	134	853	-	1.627	11.910	-	10.376	-	10.376	
Barcelona	16	80	96	16	73	-	6.450	9.441	-	792	-	792	
Girona	-	7	7	-	6	-	-	9.342	-	56	-	56	
Lleida	7	267	274	4	233	-	6.163	10.629	-	2.501	-	2.501	
Tarragona	1	98	99	1	82	-	4.500	9.000	-	743	-	743	
CATALUÑA	24	452	476	21	394	-	6.302	10.050	-	4.092	-	4.092	
BALEARES	65	69	134	-	35	-	-	7.040	-	246	-	246	
Ávila	-	4	4	-	4	2.818	-	4.030	12	16	34	50	
Burgos	31	2	33	24	2	17.660	3.750	5.000	-	100	-	100	
León	1	11	12	1	9	10.500	6.800	8.100	-	80	-	80	
Palencia	3	-	3	3	-	3.257	2.000	-	-	6	-	6	
Salamanca	25	1	26	25	1	6.860	1.760	6.000	-	50	-	50	
Segovia	15	-	15	15	-	500	2.667	-	-	40	-	40	
Soria	-	-	-	-	-	-	-	-	-	-	-	-	
Valladolid	-	-	-	-	-	-	-	-	-	-	-	-	
Zamora	4	6	10	4	6	-	3.000	6.000	-	48	-	48	
CASTILLA Y LEÓN	79	24	103	72	22	41.595	2.761	6.410	1	340	34	374	
MADRID	40	61	101	20	30	3.960	3.500	10.500	13	385	51	436	
Albacete	140	95	235	130	95	-	1.200	12.000	-	1.296	-	1.296	
Ciudad Real	5	21	26	5	21	712	1.500	7.800	6	172	4	176	
Cuenca	48	11	59	48	11	9.021	11.620	19.000	18	764	162	926	
Guadalajara	1	-	1	1	-	787	3.500	-	8	4	6	10	
Toledo	32	89	121	20	80	-	1.100	7.500	-	622	-	622	
CASTILLA-LA MANCHA	226	216	442	204	207	10.520	3.661	10.207	16	2.858	172	3.030	
Alicante	123	300	423	120	279	2.800	3.981	12.369	11	3.927	31	3.958	
Castellón	75	36	111	74	36	-	3.825	11.250	-	689	-	689	
Valencia	461	750	1.211	258	650	-	3.876	13.366	-	9.688	-	9.688	
I. VALENCIANA	659	1.086	1.745	452	965	2.800	3.896	12.999	11	14.304	31	14.335	
R. DE MURCIA	-	844	844	-	840	23	-	19.633	24	16.491	1	16.492	
Badajoz	-	5.553	5.553	-	4.200	-	-	15.500	-	65.100	-	65.100	
Cáceres	-	1.212	1.212	-	843	-	-	15.480	-	13.050	-	13.050	
EXTREMADURA	-	6.765	6.765	-	5.043	-	-	15.497	-	78.150	-	78.150	
Almería	-	42	42	-	35	-	-	10.514	-	368	-	368	
Cádiz	2	29	31	-	27	-	-	310	-	9	-	9	
Córdoba	-	561	561	-	522	-	-	12.500	-	6.525	-	6.525	
Granada	1	100	101	-	71	4.389	-	13.779	35	978	154	1.132	
Huelva	-	275	275	-	265	-	-	21.555	-	5.712	-	5.712	
Jaén	33	154	187	29	150	-	2.350	5.500	-	893	-	893	
Málaga	1	107	108	1	76	-	500	4.000	-	305	-	305	
Sevilla	49	991	1.040	49	991	-	1.500	15.788	-	15.719	-	15.719	
ANDALUCÍA	86	2.259	2.345	79	2.137	4.389	1.799	14.210	35	30.509	154	30.663	
Las Palmas	25	68	93	25	68	28.845	3.000	19.941	5	1.431	144	1.575	
S.C. de Tenerife	36	25	61	36	25	38.188	2.000	15.000	3	443	115	558	
CANARIAS	61	93	154	61	93	67.033	2.410	18.613	4	1.874	259	2.133	
ESPAÑA	1.888	13.311	15.199	1.540	11.056	502.346	3.321	14.414	16	164.532	7.793	172.325	

SUPERFICIES Y PRODUCCIONES DE CULTIVOS

7.9.12.1. FRUTALES DE FRUTO FRESCO NO CÍTRICOS-HIGUERA: Serie histórica de superficie, árboles diseminados, rendimiento, producción, precio, valor

Años	Superficie en plantación regular		Árboles diseminados (miles de árboles)	Rendimiento de la superficie en producción (qm/ha)	Producción (miles de toneladas)	Precio medio percibido por los agricultores (euros/100kg)	Valor (miles de euros)
	Total (miles de hectáreas)	En producción (miles de hectáreas)					
2007	12,3	10,7	344	24,1	25,9	131,9	34.160
2008	12,5	11,1	340	27,9	30,8	110,9	34.191
2009	12,0	10,4	321	27,9	29,1	99,2	28.875
2010	12,0	10,1	321	29,0	29,1	133,0	38.741
2011	11,8	10,1	303	28,9	29,1	116,7	33.937
2012	12,3	10,6	281	22,0	23,3	135,2	31.479
2013	12,4	10,7	261	28,5	30,4	107,9	32.844
2014	12,5	10,0	186	29,0	28,9	132,4	38.257
2015	12,8	9,9	188	26,7	26,5	118,1	31.266
2016	12,6	9,9	170	49,2	48,7	137,5	66.968
2017	13,6	9,3	169	39,0	36,4	124,5	45.297

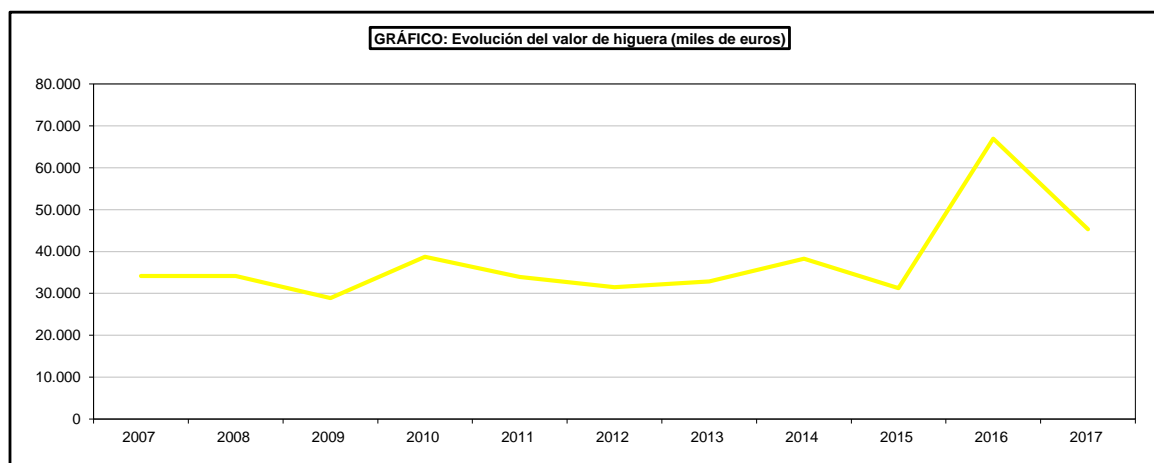
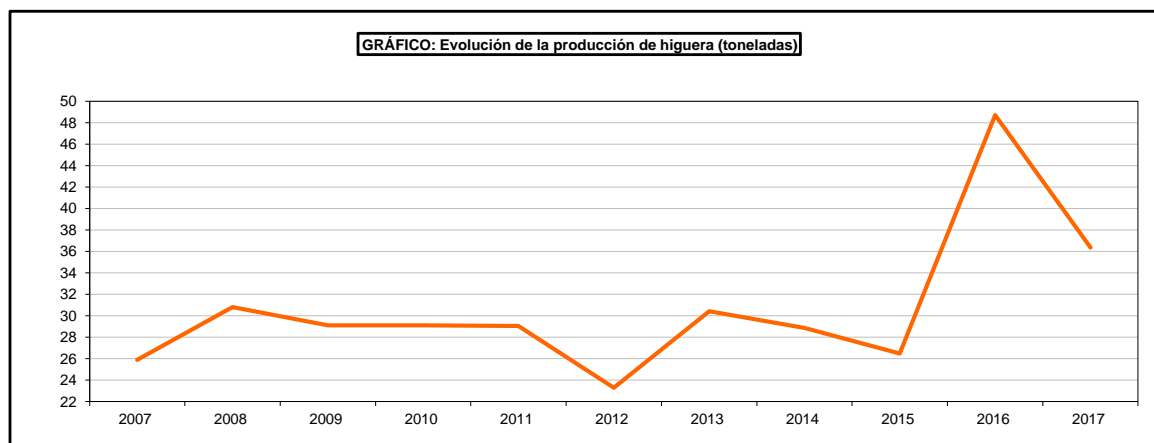
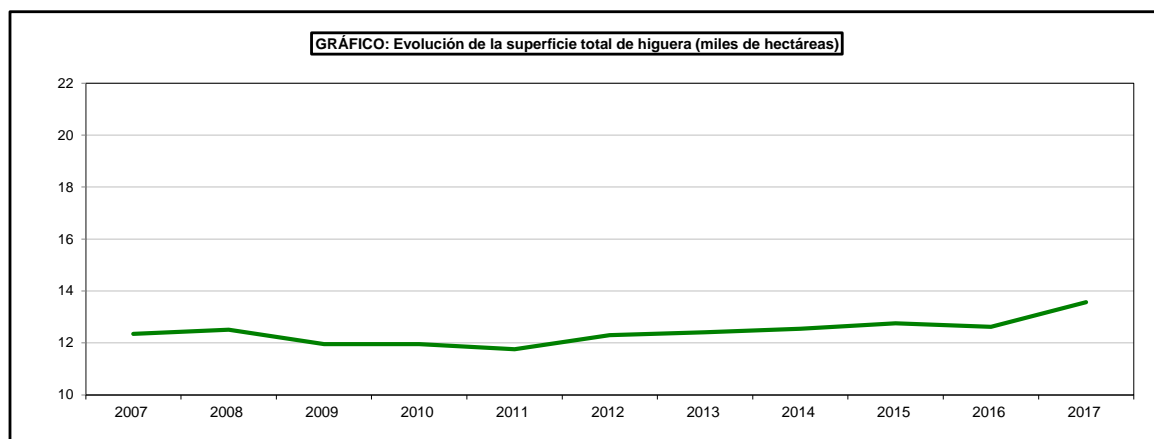

SUPERFICIES Y PROPIEDADES DE CULTIVOS

**7.9.12.2. FRUTALES DE FRUTO FRESCO NO CÍTRICOS-HIGUERA:
Análisis provincial de superficie, árboles diseminados, rendimiento y producción, 2017**

Provincias y Comunidades Autónomas	Superficie en plantación regular (hectáreas)						Árboles diseminados (número)	Rendimiento			Producción (toneladas)		
	Total		En producción					Superficie en producción (kg/ha)		Árboles diseminados (kg/árbol)	En plantación regular	Árboles diseminados	Producción Total
	Secano	Regadío	Secano	Regadío	Secano	Regadío		Secano	Regadío				
A Coruña	270	68	338	270	68	10.196	4.280	4.940	19	1.491	194	1.685	
Lugo	61	15	76	61	15	1.128	4.280	4.940	19	336	21	357	
Ourense	108	27	135	108	27	2.913	4.750	5.040	19	649	55	704	
Pontevedra	56	14	70	56	14	6.362	4.750	4.940	11	334	59	393	
GALICIA	495	124	619	495	124	19.599	4.436	4.962	17	2.810	329	3.139	
P. DE ASTURIAS	-	-	-	-	-	15.000	-	-	2	-	30	30	
CANTABRIA	-	-	-	-	-	-	-	-	-	-	-	-	
Alava	-	-	-	-	-	2.625	-	-	15	-	39	39	
Gipuzkoa	-	-	-	-	-	5.000	-	-	11	-	55	55	
Vizcaya	1	-	1	1	-	9.050	-	-	11	-	100	100	
PAÍS VASCO	1	-	1	1	-	16.675	-	-	12	-	194	194	
NAVARRA	-	-	-	-	-	2.800	-	-	14	-	39	39	
LA RIOJA	1	17	18	1	15	-	2.500	4.000	-	63	-	63	
Huesca	-	48	48	-	29	-	5.005	15.483	-	449	-	449	
Teruel	-	4	4	-	4	-	-	6.500	-	26	-	26	
Zaragoza	-	17	17	-	14	-	5.005	4.952	-	68	-	68	
ARAGON	-	69	69	-	47	-	-	11.582	-	543	-	543	
Barcelona	12	13	25	12	13	-	6.300	11.505	-	225	-	225	
Girona	1	3	4	1	3	-	5.400	10.400	-	37	-	37	
Lleida	2	332	334	2	311	-	6.330	12.169	-	3.797	-	3.797	
Tarragona	1	40	41	1	38	-	6.000	12.000	-	462	-	462	
CATALUÑA	16	388	404	16	365	-	6.229	12.113	-	4.521	-	4.521	
BALEARES	2.218	-	2.218	366	-	-	800	-	-	293	-	293	
Ávila	187	229	416	161	163	14.899	1.765	4.340	14	991	209	1.200	
Burgos	-	-	-	-	-	384	-	-	-	-	-	-	
León	-	-	-	-	-	1.610	-	-	2	-	3	3	
Palencia	-	-	-	-	-	966	-	-	-	-	-	-	
Salamanca	-	-	-	-	-	1.850	-	-	-	-	-	-	
Segovia	7	-	7	7	-	750	3.000	-	11	21	8	29	
Soria	-	-	-	-	-	-	-	-	-	-	-	-	
Valladolid	-	-	-	-	-	58	-	-	-	-	-	-	
Zamora	2	-	2	2	-	-	5.000	-	-	10	-	10	
CASTILLA Y LEÓN	196	229	425	170	163	20.517	1.854	4.340	11	1.022	220	1.242	
MADRID	35	-	35	13	-	990	2.500	-	11	32	11	43	
Albacete	-	-	-	-	-	-	-	-	-	-	-	-	
Ciudad Real	-	-	-	-	-	2.168	-	-	18	-	39	39	
Cuenca	-	-	-	-	-	-	-	-	-	-	-	-	
Guadalajara	-	-	-	-	-	-	-	-	-	-	-	-	
Toledo	588	20	608	507	18	6.314	2.100	5.400	-	1.162	-	1.162	
CASTILLA-LA MANCHA	588	20	608	507	18	8.482	2.100	5.400	5	1.162	39	1.201	
Alicante	-	508	508	-	474	1.850	-	5.500	24	2.607	44	2.651	
Castellón	6	2	8	5	2	-	480	3.500	-	9	-	9	
Valencia	13	42	55	10	31	-	3.000	15.000	-	495	-	495	
C. VALENCIANA	19	552	571	15	507	1.850	2.160	6.073	24	3.111	44	3.155	
R. DE MURCIA	16	75	91	16	73	4	2.100	6.900	15	537	-	537	
Badajoz	3.198	384	3.582	2.519	266	-	3.715	7.380	-	11.321	-	11.321	
Cáceres	1.941	301	2.242	1.072	205	-	5.340	8.340	-	7.434	-	7.434	
EXTREMADURA	5.139	685	5.824	3.591	471	-	4.200	7.798	-	18.755	-	18.755	
Almería	28	11	39	14	11	-	214	1.273	-	17	-	17	
Cádiz	2	33	34	-	33	-	-	1.000	-	34	-	34	
Córdoba	68	10	78	58	9	-	1.000	2.500	-	81	-	81	
Granada	1.636	61	1.697	1.421	52	10.940	890	1.192	15	1.327	164	1.491	
Huelva	230	-	230	205	-	-	507	-	-	104	-	104	
Jáen	25	33	58	22	33	-	750	1.000	-	50	-	50	
Málaga	182	74	256	157	61	-	700	2.500	-	262	-	262	
Sevilla	14	12	26	14	5	-	2.500	5.500	-	63	-	63	
ANDALUCÍA	2.185	234	2.418	1.891	204	10.940	841	1.689	15	1.938	164	2.102	
Las Palmas	15	10	25	15	10	33.800	393	2.790	7	34	236	270	
S.C. de Tenerife	230	8	238	230	8	38.100	500	3.000	3	139	114	253	
CANARIAS	245	18	263	245	18	71.900	493	2.883	5	173	350	523	
ESPAÑA	11.154	2.411	13.564	7.327	2.005	168.757	2.847	7.031	8	34.959	1.421	36.380	

SUPERFICIES Y PRODUCCIONES DE CULTIVOS

7.9.13.1. FRUTALES DE FRUTO FRESCO NO CÍTRICOS-CHIRIMOYO:

Serie histórica de superficie, árboles diseminados, rendimiento, producción, precio y valor

Años	Superficie en plantación regular		Árboles diseminados (miles de árboles)	Rendimiento de la superficie en producción (qm/ha)	Producción (toneladas)	Precio medio percibido por los agricultores (euros/100kg)	Valor (miles de euros)
	Total (hectáreas)	En producción (hectáreas)					
2007	3.281	3.270	11,5	90,7	29.671	131,3	38.970
2008	3.256	3.226	12,1	159,2	51.356	126,6	65.027
2009	3.159	3.158	17,8	122,8	38.775	125,3	48.581
2010	3.177	3.161	15,1	158,9	50.241	120,6	60.576
2011	3.158	3.146	8,9	159,4	50.150	96,8	48.545
2012	3.160	3.149	9,6	159,7	50.285	95,4	47.992
2013	3.155	3.147	9,1	136,3	42.898	88,3	37.892
2014	3.155	3.149	8,9	141,7	44.629	108,3	48.320
2015	3.116	3.101	8,9	143,1	44.389	110,8	49.187
2016	3.102	3.087	8,9	143,5	44.305	117,6	52.120
2017	3.022	3.006	8,9	143,9	43.251	145,9	63.082

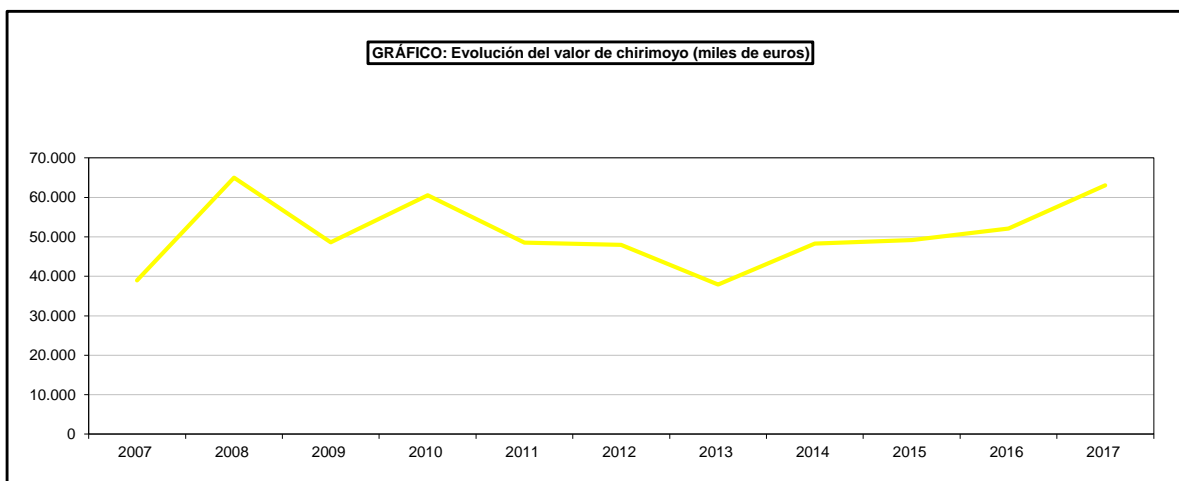
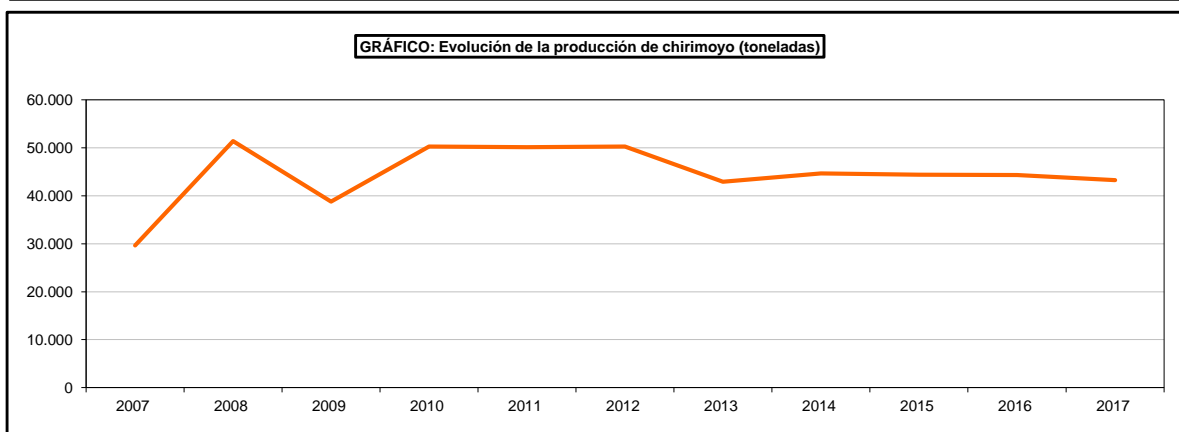
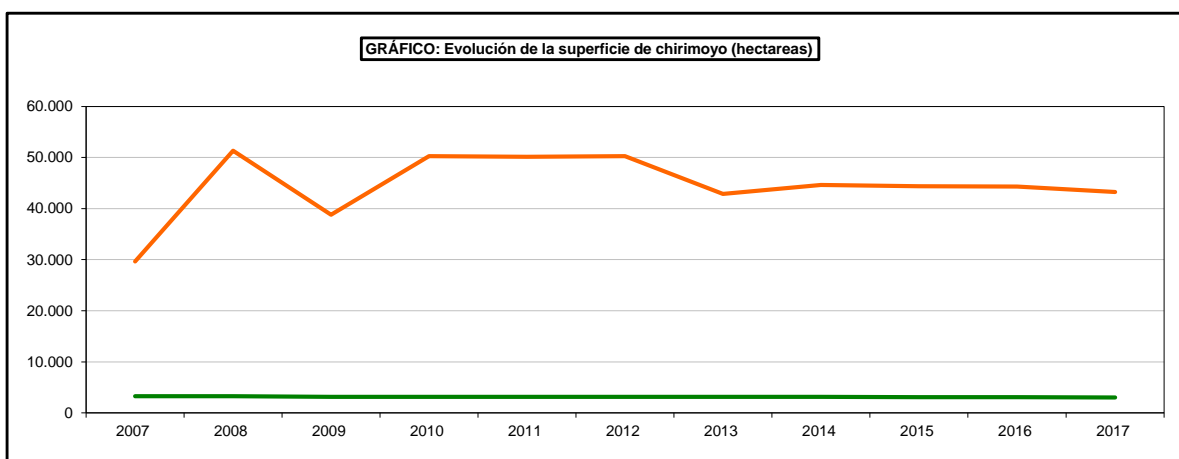

SUPERFICIES Y PROPIEDADES DE CULTIVOS

7.9.13.2. FRUTALES DE FRUTO FRESCO NO CÍTRICOS-CHIRIMOYO: Análisis provincial de superficie, árboles diseminados, rendimiento y producción, 2017

Provincias y Comunidades Autónomas	Superficie en plantación regular (hectáreas)					Árboles diseminados (número)	Rendimiento			Producción (toneladas)		
	Total		Total	En producción			Superficie en producción (kg/ha)		Árboles diseminados (kg/árbol)	En plantación regular	Árboles diseminados	Producción Total
	Secano	Regadío		Secano	Regadío		Secano	Regadío				
BALEARES	-	2	2	-	2	-	-	12.580	-	25	-	25
Alicante	-	9	9	-	7	350	-	12.000	20	84	7	91
C. VALENCIANA	-	9	9	-	7	350	-	12.000	20	84	7	91
R. DE MURCIA	-	1	1	-	1	-	-	5.000	-	5	-	5
Cádiz	-	31	31	-	30	-	-	1.350	-	42	-	42
Granada	-	2.821	2.821	-	2.815	-	-	14.515	-	40.861	-	40.861
Málaga	-	153	153	-	146	-	-	15.000	-	2.190	-	2.190
ANDALUCÍA	-	3.005	3.005	-	2.991	-	-	14.407	-	43.093	-	43.093
Las Palmas	-	-	-	-	-	7.490	-	-	2	-	15	15
S.C. de Tenerife	-	5	5	-	5	1.085	-	4.000	3	19	3	22
CANARIAS	-	5	5	-	5	8.575	-	4.000	2	19	18	37
ESPAÑA	-	3.022	3.022	-	3.006	8.925	-	14.379	3	43.226	25	43.251

SUPERFICIES Y PRODUCCIONES DE CULTIVOS

7.9.14.1. FRUTALES DE FRUTO FRESCO NO CÍTRICOS-GRANADO:

Serie histórica de superficie, árboles diseminados, rendimiento, producción, precio y valor

Años	Superficie en plantación regular		Árboles diseminados (miles de árboles)	Rendimiento de la superficie en producción (qm/ha)	Producción (toneladas)	Precio medio percibido por los agricultores (euros/100kg)	Valor (miles de euros)
	Total (hectáreas)	En producción (hectáreas)					
2007	2321	2281	37	112,4	25.632	83,01	21.277
2008	2387	2302	27	100,6	23.169	87,95	20.377
2009	2285	2230	20	100,0	22.311	59,59	13.295
2010	2425	2198	23	120,9	26.582	80,20	21.319
2011	2610	2285	15	142,7	32.606	64,17	20.923
2012	2791	2398	12	152,2	36.495	66,27	24.185
2013	3167	2591	13	167,2	43.324	64,95	28.139
2014	3830	2950	6	153,8	45.382	50,75	23.031
2015	4753	3197	6	175,7	56.185	49,09	27.581
2016	5163	3328	6	159,8	53.187	55,96	29.763
2017	5434	3644	7	178,8	65.165	57,29	37.333

GRÁFICO: Evolución de la superficie total de granado (miles de hectáreas)



GRÁFICO: Evolución de la producción de granado (toneladas)



GRÁFICO: Evolución del valor de granado (miles de euros)

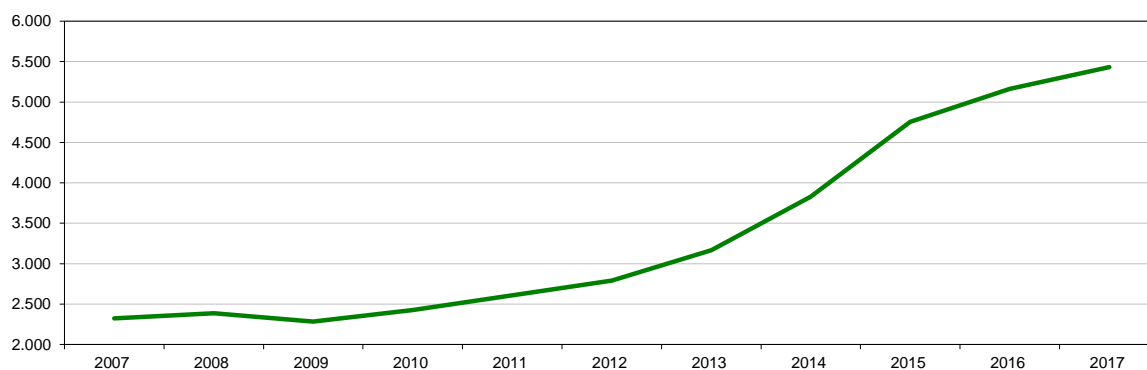

SUPERFICIES Y PROPIEDADES DE CULTIVOS

7.9.14.2. . FRUTALES DE FRUTO FRESCO NO CÍTRICOS-GRANADO: Análisis provincial de superficie, árboles diseminados, rendimiento y producción, 2017

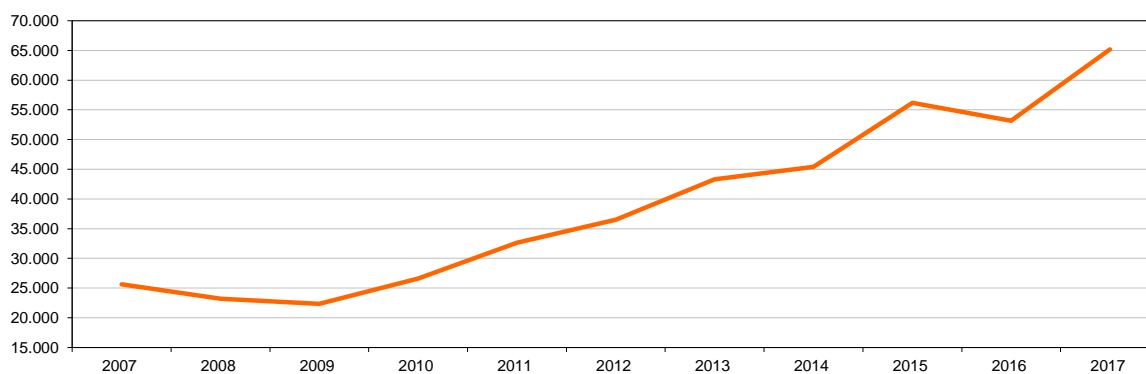
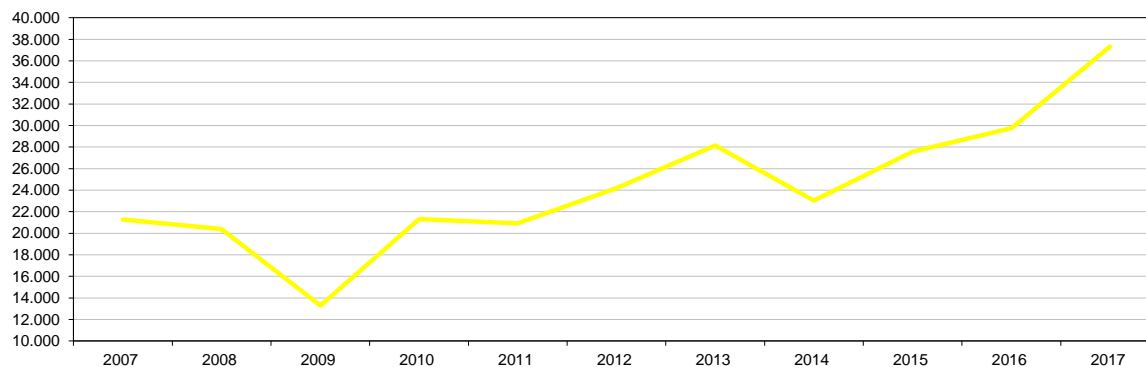
Provincias y Comunidades Autónomas	Superficie en plantación regular (hectáreas)					Árboles diseminados (número)	Rendimiento			Producción (toneladas)		
	Total		Total	En producción			Superficie en producción (kg/ha)		Árboles diseminados (kg/árbol)	En plantación regular	Árboles diseminados	Producción Total
	Secano	Regadío		Secano	Regadío		Secano	Regadío				
Huesca	1	32	33	-	15	-	4.525	7.800	-	117	-	117
Zaragoza	-	12	12	-	2	-	4.525	7.343	-	16	-	16
ARAGÓN	1	44	45	-	17	-	-	7.746	-	133	-	133
Lleida	2	64	66	2	61	-	9.170	16.878	-	1.048	-	1.048
Tarragona	-	35	35	-	34	-	-	10.000	-	340	-	340
CATALUÑA	2	99	101	2	95	-	9.170	14.416	-	1.388	-	1.388
BALEARES	-	6	6	-	6	-	-	7.698	-	46	-	46
Ávila	-	-	-	-	-	48	-	-	-	-	-	-
Palencia	-	-	-	-	-	5	-	-	-	-	-	-
CASTILLA Y LEÓN	-	-	-	-	-	53	-	-	-	-	-	-
MADRID	-	1	1	-	-	145	-	-	13	-	2	2
Toledo	2	5	7	-	-	-	-	-	-	-	-	-
CASTILLA-LA MANCHA	2	5	7	-	-	-	-	-	-	-	-	-
Alicante	-	3.188	3.188	-	2.574	1.900	-	18.000	20	46.332	38	46.370
Castellón	-	55	55	-	27	-	-	12.600	-	340	-	340
Valencia	-	666	666	-	172	-	-	22.000	-	3.784	-	3.784
C. VALENCIANA	-	3.909	3.909	-	2.773	1.900	-	18.196	20	50.456	38	50.494
R. DE MURCIA	-	387	387	-	326	8	-	28.900	10	9.421	-	9.421
Badajoz	-	230	230	-	28	-	-	13.500	-	378	-	378
Cáceres	-	46	46	-	-	-	-	-	-	-	-	-
EXTREMADURA	-	276	276	-	28	-	-	13.500	-	378	-	378
Almería	-	45	45	-	26	-	-	13.462	-	350	-	350
Cádiz	3	43	46	3	43	-	666	1.000	-	46	-	46
Córdoba	37	31	68	27	21	-	1.500	5.500	-	156	-	156
Granada	16	19	35	11	16	2.170	4.000	10.938	21	219	46	265
Huelva	4	248	252	4	25	-	2.000	16.500	-	421	-	421
Jaén	4	5	9	4	5	-	1.000	3.300	-	21	-	21
Málaga	41	62	103	19	58	-	1.800	6.900	-	434	-	434
Sevilla	10	99	109	6	94	-	2.050	9.935	-	935	-	935
ANDALUCÍA	115	552	667	74	288	2.170	1.959	8.495	21	2.582	46	2.628
Las Palmas	-	-	-	-	-	1.820	-	-	2	-	4	4
S.C. de Tenerife	1	34	35	1	34	745	-	19.995	2	670	1	671
CANARIAS	1	34	35	1	34	2.565	-	19.995	2	670	5	675
ESPAÑA	121	5.313	5.434	77	3.567	6.841	2.121	18.203	13	65.074	91	65.165

SUPERFICIES Y PRODUCCIONES DE CULTIVOS

7.9.15.1. FRUTALES DE FRUTO FRESCO NO CÍTRICOS-AGUACATE: Serie histórica de superficie, árboles diseminados, rendimiento, producción, precio, valor

Años	Superficie en plantación regular		Árboles diseminados (miles de árboles)	Rendimiento de la superficie en producción (qm/ha)	Producción (toneladas)	Precio medio percibido por los agricultores (euros/100kg)	Valor (miles de euros)
	Total (hectáreas)	En producción (hectáreas)					
2007	9.981	9.439	50	87,0	82.116	113,83	93.473
2008	10.023	9.540	50	77,1	73.585	121,48	89.391
2009	10.016	9.687	51	74,3	71.931	120,80	86.893
2010	10.470	9.919	51	76,3	75.655	131,55	99.524
2011	10.558	10.225	51	96,4	98.535	131,22	129.298
2012	10.645	10.215	44	74,7	76.337	125,76	96.001
2013	10.845	10.326	45	67,2	69.427	143,48	99.614
2014	10.943	10.482	44	76,2	79.886	146,94	117.384
2015	11.329	10.490	44	82,6	86.636	157,90	136.798
2016	11.455	10.628	44	86,1	91.530	211,67	193.742
2017	11.812	10.856	44	85,6	92.936	214,62	199.459

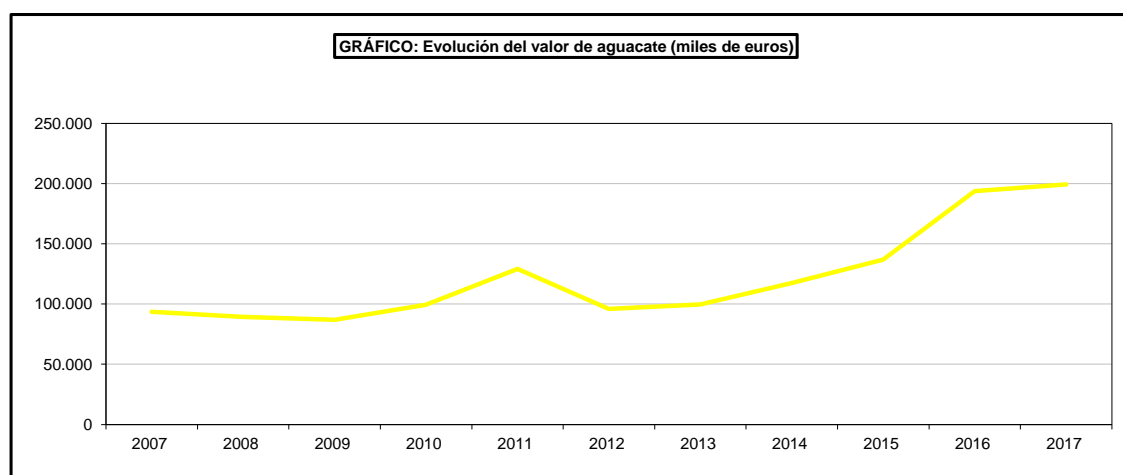
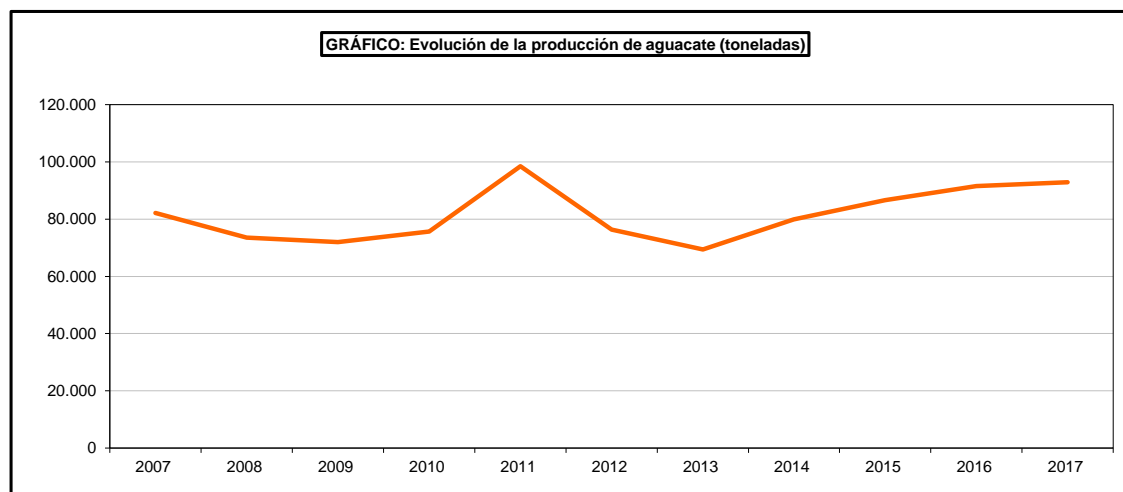
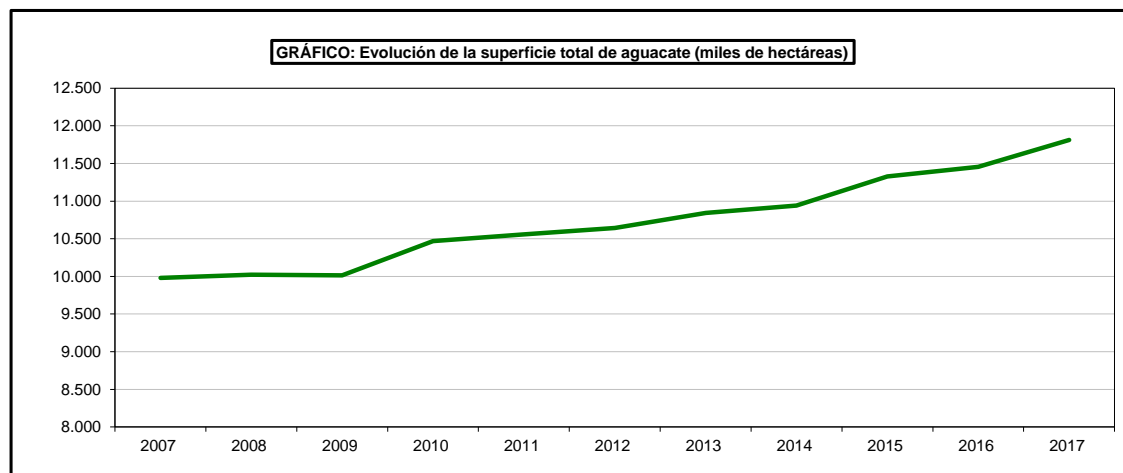

SUPERFICIES Y PROPIEDADES DE CULTIVOS

7.9.15.2. FRUTALES DE FRUTO FRESCO NO CÍTRICOS-AGUACATE: Análisis provincial de superficie, árboles diseminados, rendimiento y producción, 2017

Provincias y Comunidades Autónomas	Superficie en plantación regular (hectáreas)					Árboles diseminados (número)	Rendimiento			Producción (toneladas)		
	Total		Total	En producción			Superficie en producción (kg/ha)		Árboles diseminados (kg/árbol)	En plantación regular	Árboles diseminados	Producción Total
	Secano	Regadío		Secano	Regadío		Secano	Regadío				
Tarragona	-	7	7	-	7	-	-	6.000	-	42	-	42
CATALUÑA	-	7	7	-	7	-	-	6.000	-	42	-	42
BALEARES	-	8	8	-	8	-	-	11.733	-	94	-	94
Alicante	-	189	189	-	149	400	-	9.000	22	1.341	9	1.350
Castellón	-	18	18	-	4	-	-	15.000	-	60	-	60
Valencia	-	206	206	-	82	-	-	7.500	-	615	-	615
C. VALENCIANA	-	413	413	-	235	400	-	8.579	22	2.016	9	2.025
R. DE MURCIA	-	14	14	-	2	-	-	7.000	-	14	-	14
Almería	-	4	4	-	4	-	-	12.000	-	48	-	48
Cádiz	-	346	346	-	309	-	-	14.000	-	4.326	-	4.326
Granada	-	2.584	2.584	-	2.583	60	-	11.647	30	30.083	2	30.085
Huelva	-	25	25	-	25	-	-	17.520	-	438	-	438
Málaga	3	6.801	6.804	2	6.230	-	3.500	7.200	-	44.863	-	44.863
ANDALUCÍA	3	9.760	9.763	2	9.151	60	3.500	8.715	30	79.758	2,00 €	79.760
Las Palmas	-	178	178	-	176	24.945	-	7.007	20	1.233	499	1.732
S.C. de Tenerife	-	1.429	1.429	-	1.275	18.659	-	7.138	9	9.101	168	9.269
CANARIAS	-	1.607	1.607	-	1.451	43.604	-	7.122	15	10.334	667,00 €	11.001
ESPAÑA	3	11.809	11.812	2	10.854	44.064	3.500	8.499	15	92.258	678	92.936

SUPERFICIES Y PRODUCCIONES DE CULTIVOS

7.9.16.1. FRUTALES DE FRUTO FRESCO NO CÍTRICOS-PLATANERA: Serie histórica de superficie, árboles diseminados, rendimiento, producción, precio, valor

Años	Superficie en plantación regular		Árboles diseminados (miles de árboles)	Rendimiento de la superficie en producción (qm/ha)	Producción (miles de toneladas)	Precio medio percibido por los agricultores (euros/100kg)	Valor (miles de euros)
	Total (miles de hectáreas)	En producción (miles de hectáreas)					
2007	9,6	9,6	5	374,4	358,1	44,80	160.436
2008	9,1	9,1	5	408,1	371,2	46,84	173.883
2009	9,1	9,1	6	387,1	352,5	47,04	165.826
2010	9,1	9,1	2	435,7	396,6	32,86	130.319
2011	9,1	9,1	0	379,7	346,5	58,30	202.015
2012	9,1	9,1	0	379,7	346,5	40,35	139.816
2013	9,1	9,1	0	397,3	361,0	47,97	173.165
2014	9,1	9,1	0	400,4	363,6	50,19	182.467
2015	9,0	8,7	0	438,7	382,0	43,56	166.392
2016	9,0	8,7	0	472,3	408,7	37,01	151.266
2017	9,1	8,7	0	481,9	421,3	45,80	192.961

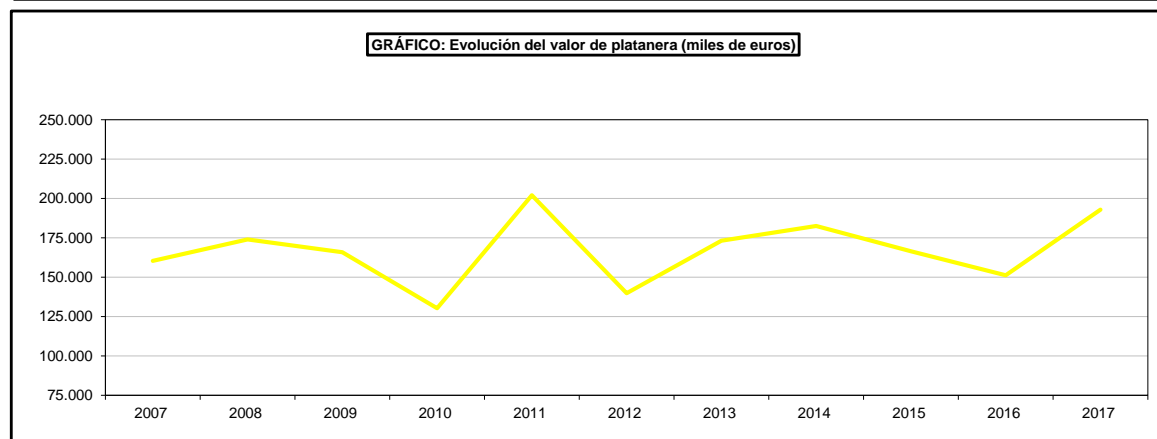
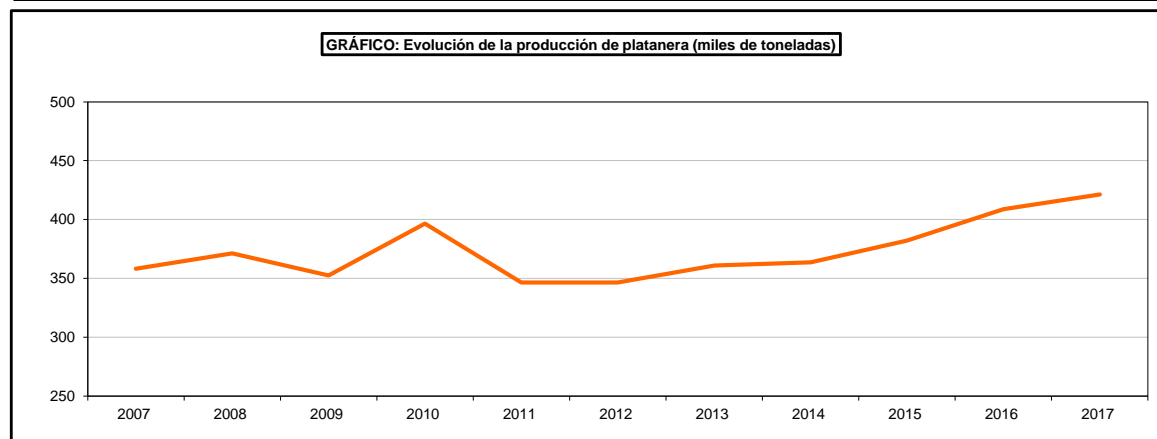
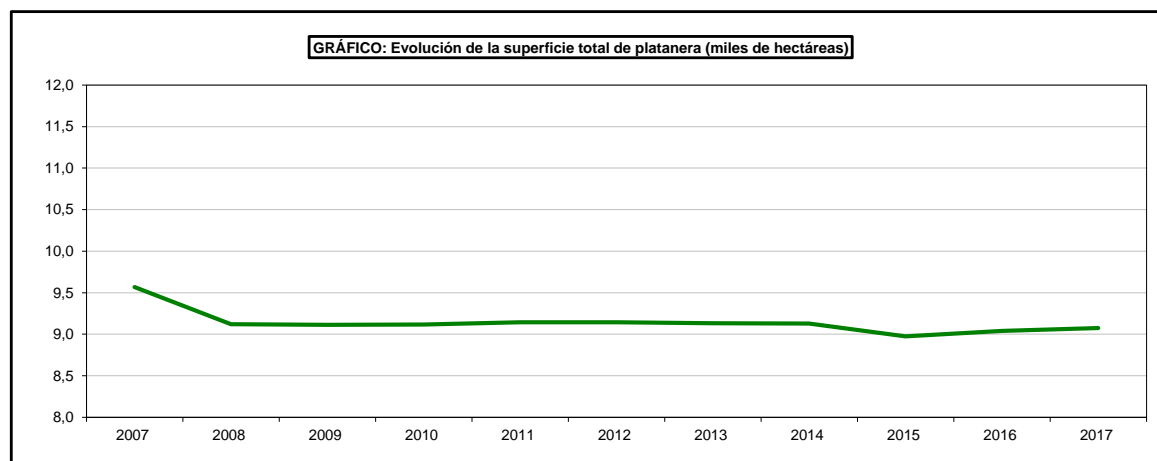

SUPERFICIES Y PROPIEDADES DE CULTIVOS

7.9.16.2. FRUTALES DE FRUTO FRESCO NO CÍTRICOS-PLATANERA: Análisis provincial de superficie, árboles diseminados, rendimiento y producción, 2017

Provincias y Comunidades Autónomas	Superficie en plantación regular (hectáreas)					Árboles diseminados (número)	Rendimiento			Producción (toneladas)		
	Total		Total	En producción			Superficie en producción (kg/ha)		Árboles diseminados (kg/árbol)	En plantación regular	Árboles diseminados	Producción Total
	Secano	Regadío		Secano	Regadío		Secano	Regadío				
Granada	-	2	2	-	2	-	-	7.500	-	15	-	15
ANDALUCÍA	-	2	2	-	2	-	-	7.500	-	15	-	15
Las Palmas S.C. de Tenerife	-	1.864	1.864	-	1.780	-	-	49.196	-	87.570	-	87.570
	-	7.210	7.210	-	6.960	-	-	47.951	-	333.728	-	333.728
CANARIAS	-	9.074	9.074	-	8.740	-	-	48.205	-	421.298	-	421.298
ESPAÑA	-	9.076	9.076	-	8.742	-	-	48.195	-	421.313	-	421.313

SUPERFICIES Y PRODUCCIONES DE CULTIVOS

7.9.17.1. FRUTALES DE FRUTO FRESCO NO CÍTRICOS-KIWI: Serie histórica de superficie, árboles diseminados, rendimiento, producción, precio y valor

Años	Superficie en plantación regular		Árboles diseminados (miles de árboles)	Rendimiento de la superficie en producción (qm/ha)	Producción (toneladas)	Precio medio percibido por los agricultores (euros/100kg)	Valor (miles de euros)
	Total (hectáreas)	En producción (hectáreas)					
2007	1.158	1.120	109	125,3	14.036	66,44	9.326
2008	1.187	1.147	103	155,2	17.799	73,07	13.006
2009	1.183	1.132	100	223,4	25.285	67,99	17.191
2010	1.196	1.150	101	223,3	25.676	71,88	18.456
2011	1.213	1.182	101	198,2	23.425	70,60	16.538
2012	1.413	1.322	103	142,2	18.804	70,83	13.319
2013	1.423	1.344	101	147,6	19.834	81,13	16.091
2014	4.653	1.384	101	150,9	20.884	83,05	17.344
2015	1.502	1.415	105	149,4	21.135	78,89	16.673
2016	1.989	1.593	110	134,4	21.409	81,07	17.366
2017	1.485	1.335	110	160,8	21.463	81,12	17.411

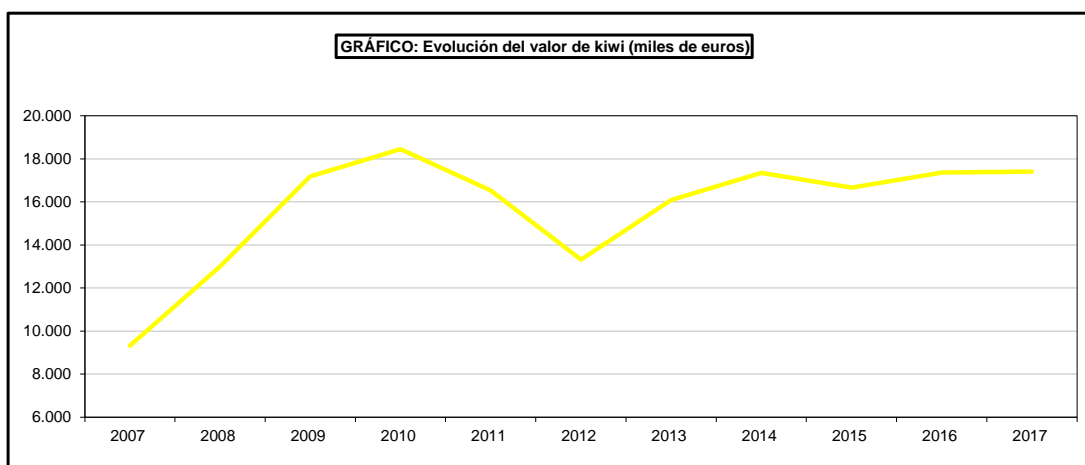
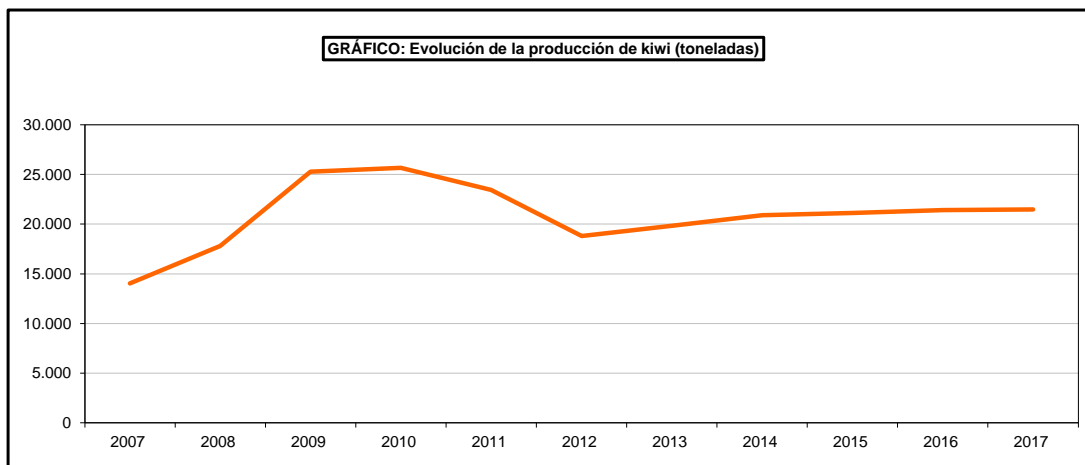
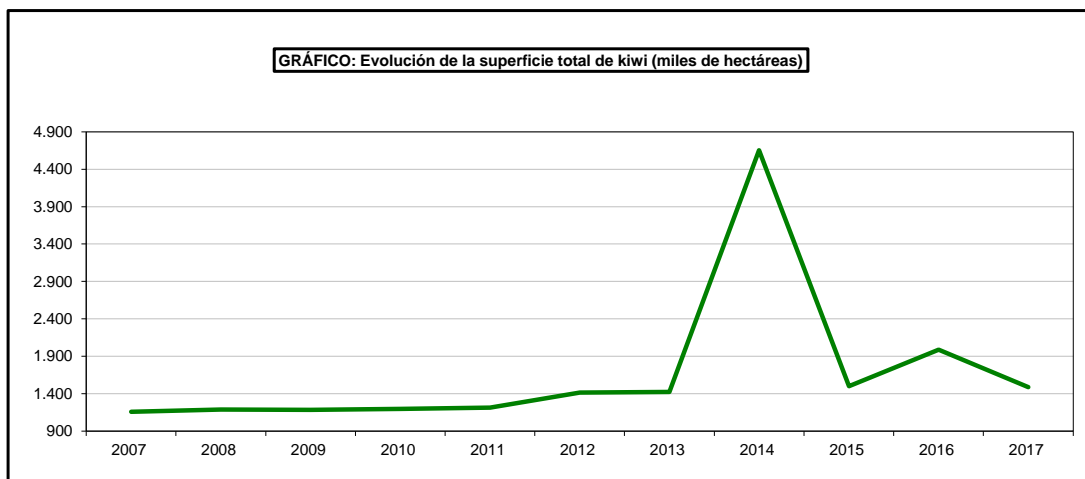

SUPERFICIES Y PROPIEDADES DE CULTIVOS

7.9.17.2. FRUTALES DE FRUTO FRESCO NO CÍTRICOS-KIWI: Análisis provincial de superficie, árboles diseminados, rendimiento y producción, 2017

Provincias y Comunidades Autónomas	Superficie en plantación regular (hectáreas)					Árboles diseminados (número)	Rendimiento			Producción (toneladas)		
	Total		Total	En producción			Superficie en producción (kg/ha)		Árboles diseminados (kg/árbol)	En plantación regular	Árboles diseminados	Producción Total
	Secano	Regadío		Secano	Regadío		Secano	Regadío				
A Coruña	209	52	261	209	52	70.987	12.850	15.080	21	3.470	1.491	4.961
Lugo	20	5	25	20	5	2.231	4.600	19.260	17	188	38	226
Ourense	14	4	18	14	4	2.661	9.500	19.260	24	210	64	274
Pontevedra	428	107	535	428	107	10.942	13.320	16.590	17	7.476	186	7.662
GALICIA	671	168	839	671	168	86.821	12.834	16.266	20	11.344	1.779	13.123
P. DE ASTURIAS	-	236	236	-	221	15.000	-	12.000	5	2.652	75	2.727
CANTABRIA	-	9	9	-	9	-	-	25.000	-	225	-	225
Alava	-	4	4	-	4	-	-	10.200	-	41	-	41
Guipúzcoa	-	48	48	-	48	1.500	-	15.900	16	763	24	787
Vizcaya	-	59	59	-	59	815	-	15.000	17	885	14	899
PAÍS VASCO	-	111	111	-	111	2.315	-	15.216	16	1.689	38	1.727
NAVARRA	6	19	25	3	19	-	8.000	8.000	-	176	-	176
LA RIOJA	-	5	5	-	5	-	-	11.000	-	55	-	55
Huesca	-	55	55	-	26	-	5.250	14.769	-	384	-	384
ARAGÓN	-	55	55	-	26	-	-	14.769	-	384	-	384
Barcelona	-	6	6	-	6	-	-	20.000	-	120	-	120
Lleida	-	15	15	-	15	-	-	21.320	-	320	-	320
Tarragona	-	5	5	-	5	-	-	15.000	-	75	-	75
CATALUÑA	-	26	26	-	26	-	-	19.800	-	515	-	515
BALEARES	-	12	12	-	12	-	-	3.083	-	37	-	37
Valencia	-	146	146	-	54	-	-	44.000	-	2.376	-	2.376
C. VALENCIANA	-	146	146	-	54	-	-	44.000	-	2.376	-	2.376
Badajoz	-	1	1	-	-	-	-	-	-	-	-	-
Cáceres	-	7	7	-	4	-	-	16.700	-	67	-	67
EXTREMADURA	-	8	8	-	4	-	-	16.700	-	67	-	67
Huelva	-	5	5	-	-	-	-	-	-	-	-	-
ANDALUCÍA	-	5	5	-	-	-	-	-	-	-	-	-
Las Palmas	-	1	1	-	-	4.650	-	-	3	-	15	15
S.C. de Tenerife	-	7	7	-	6	900	1.000	5.000	5	31	5	36
CANARIAS	-	8	8	-	6	5.550	-	5.000	3	32	19	51
ESPAÑA	677	808	1.485	674	661	109.686	12.812	16.512	17	19.552	1.911	21.463

SUPERFICIES Y PRODUCCIONES DE CULTIVOS

7.9.18.1. FRUTALES DE FRUTO FRESCO NO CÍTRICOS-PALMERA DATILERA: Serie histórica de superficie, árboles diseminados, rendimiento, producción, precio y valor

Años	Superficie en plantación regular		Árboles diseminados (miles de árboles)	Rendimiento de la superficie en producción (qm/ha)	Producción (toneladas)	Precio medio percibido por los agricultores (euros/100kg)	Valor (miles de euros)
	Total	En producción					
	(hectáreas)	(hectáreas)					
2007	840	827	24	54,3	4.494	246,97	11.099
2008	837	827	23	54,2	4.481	246,97	11.067
2009	830	820	23	54,1	4.435	-	-
2010	736	731	23	54,7	4.002	-	-
2011	679	674	23	55,5	3.741	-	-
2012	613	606	22	65,5	3.972	135	5.362
2013	588	573	18	50,1	2.872	100	2.872
2014	565	553	21	50,3	2.781	100	2.781
2015	531	517	18	43,7	2.260	200	4.520
2016	501	488	18	40,5	1.975	331	6.537
2017	492	488	18	37,9	1.848	314	5.803

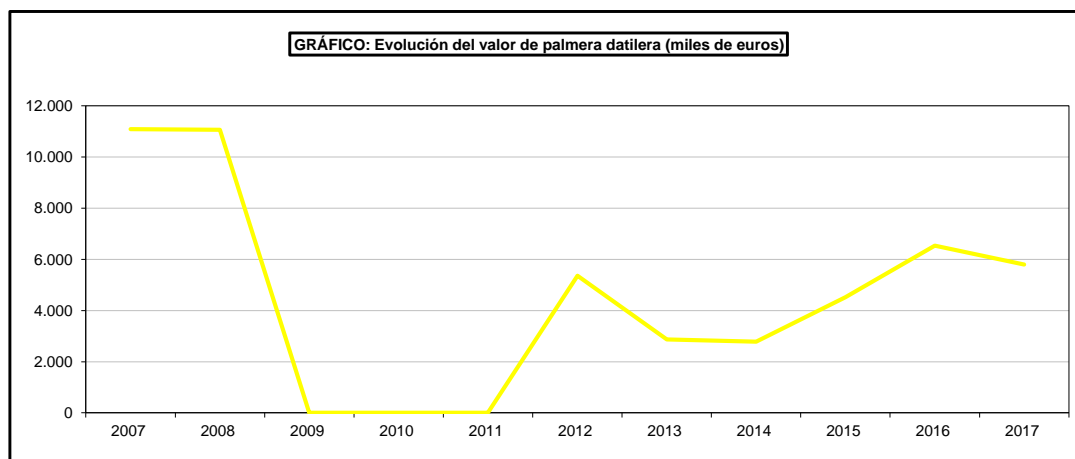
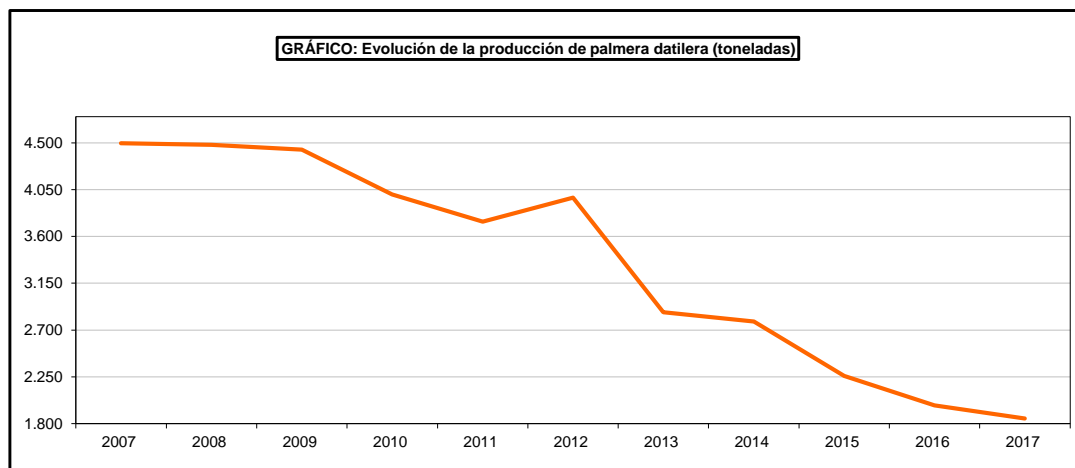
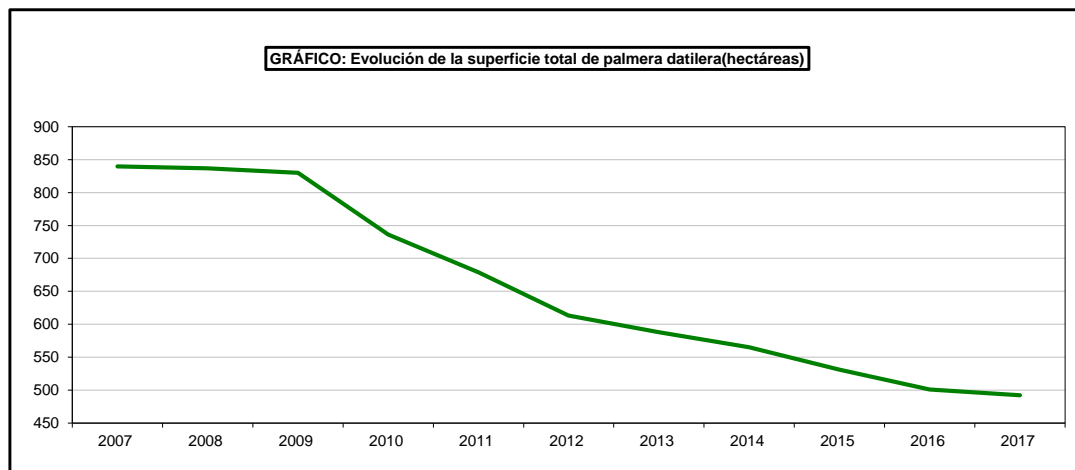

SUPERFICIES Y PROPIEDADES DE CULTIVOS

**7.9.18.2. FRUTALES DE FRUTO FRESCO NO CÍTRICOS-PALMERA DATILERA :
Análisis provincial de superficie, árboles diseminados, rendimiento y producción, 2017**

Provincias y Comunidades Autónomas	Superficie en plantación regular (hectáreas)					Árboles diseminados (número)	Rendimiento			Producción (toneladas)		
	Total		Total	En producción			Superficie en producción (kg/ha)		Árboles diseminados (kg/árbol)	En plantación regular	Árboles diseminados	Producción Total
	Secano	Regadío		Secano	Regadío		Secano	Regadío				
A Coruña	-	-	-	-	-	-	-	-	-	-	-	-
Lugo	-	-	-	-	-	-	-	-	-	-	-	-
Ourense	-	-	-	-	-	-	-	-	-	-	-	-
Pontevedra	-	-	-	-	-	-	-	-	-	-	-	-
GALICIA	-	-	-	-	-	-	-	-	-	-	-	-
P. DE ASTURIAS	-	-	-	-	-	-	-	-	-	-	-	-
CANTABRIA	-	-	-	-	-	-	-	-	-	-	-	-
Alava	-	-	-	-	-	-	-	-	-	-	-	-
Guipúzcoa	-	-	-	-	-	-	-	-	-	-	-	-
Vizcaya	-	-	-	-	-	-	-	-	-	-	-	-
PAÍS VASCO	-	-	-	-	-	-	-	-	-	-	-	-
NAVARRA	-	-	-	-	-	-	-	-	-	-	-	-
LA RIOJA	-	-	-	-	-	-	-	-	-	-	-	-
Huesca	-	-	-	-	-	-	-	-	-	-	-	-
Teruel	-	-	-	-	-	-	-	-	-	-	-	-
Zaragoza	-	-	-	-	-	-	-	-	-	-	-	-
ARAGÓN	-	-	-	-	-	-	-	-	-	-	-	-
Barcelona	-	-	-	-	-	-	-	-	-	-	-	-
Girona	-	-	-	-	-	-	-	-	-	-	-	-
Lleida	-	-	-	-	-	-	-	-	-	-	-	-
Tarragona	-	-	-	-	-	-	-	-	-	-	-	-
CATALUÑA	-	-	-	-	-	-	-	-	-	-	-	-
BALEARES	-	-	-	-	-	-	-	-	-	-	-	-
Ávila	-	-	-	-	-	-	-	-	-	-	-	-
Burgos	-	-	-	-	-	-	-	-	-	-	-	-
León	-	-	-	-	-	-	-	-	-	-	-	-
Palencia	-	-	-	-	-	-	-	-	-	-	-	-
Salamanca	-	-	-	-	-	-	-	-	-	-	-	-
Segovia	-	-	-	-	-	-	-	-	-	-	-	-
Soria	-	-	-	-	-	-	-	-	-	-	-	-
Valladolid	-	-	-	-	-	-	-	-	-	-	-	-
Zamora	-	-	-	-	-	-	-	-	-	-	-	-
CASTILLA Y LEÓN	-	-	-	-	-	-	-	-	-	-	-	-
MADRID	-	-	-	-	-	-	-	-	-	-	-	-
Albacete	-	-	-	-	-	-	-	-	-	-	-	-
Ciudad Real	-	-	-	-	-	-	-	-	-	-	-	-
Cuenca	-	-	-	-	-	-	-	-	-	-	-	-
Guadalajara	-	-	-	-	-	-	-	-	-	-	-	-
Toledo	-	-	-	-	-	-	-	-	-	-	-	-
CASTILLA-LA MANCHA	-	-	-	-	-	-	-	-	-	-	-	-
Alicante	-	492	492	-	488	13.000	-	3.500	10	1.708	130	1.838
Castellón	-	-	-	-	-	-	-	-	-	-	-	-
Valencia	-	-	-	-	-	-	-	-	-	-	-	-
C. VALENCIANA	-	492	492	-	488	13.000	-	3.500	10	1.708	130	1.838
R. DE MURCIA	-	-	-	-	-	-	-	-	-	-	-	-
Badajoz	-	-	-	-	-	-	-	-	-	-	-	-
Cáceres	-	-	-	-	-	-	-	-	-	-	-	-
EXTREMADURA	-	-	-	-	-	-	-	-	-	-	-	-
Almería	-	-	-	-	-	-	-	-	-	-	-	-
Cádiz	-	-	-	-	-	-	-	-	-	-	-	-
Córdoba	-	-	-	-	-	-	-	-	-	-	-	-
Granada	-	-	-	-	-	10	-	-	29	-	-	-
Huelva	-	-	-	-	-	-	-	-	-	-	-	-
Jaén	-	-	-	-	-	-	-	-	-	-	-	-
Málaga	-	-	-	-	-	-	-	-	-	-	-	-
Sevilla	-	-	-	-	-	-	-	-	-	-	-	-
ANDALUCÍA	-	-	-	-	-	10	-	-	29	-	-	-
Las Palmas	-	-	-	-	-	5.100	-	-	2	-	10	10
S.C. de Tenerife	-	-	-	-	-	-	-	-	-	-	-	-
CANARIAS	-	-	-	-	-	5.100	-	-	2	-	10	10
ESPAÑA	-	492	492	-	488	18.110	-	3.500	8	1.708	140	1.848

SUPERFICIES Y PROPIEDADES DE CULTIVOS

**7.9.19.1. FRUTALES DE FRUTO FRESCO NO CÍTRICOS-CHUMBERA:
Análisis provincial de superficie, árboles diseminados, rendimiento y producción, 2017**

Provincias y Comunidades Autónomas	Superficie en plantación regular (hectáreas)					Árboles diseminados (número)	Rendimiento			Producción (toneladas)		
				En producción			Superficie en producción (kg/ha)		Árboles diseminados (kg/árbol)	En plantación regular	Árboles diseminados	Producción Total
	Secano	Regadío	Total	Secano	Regadío		Secano	Regadío				
A Coruña	-	-	-	-	-	-	-	-	-	-	-	-
Lugo	-	-	-	-	-	-	-	-	-	-	-	-
Ourense	-	-	-	-	-	-	-	-	-	-	-	-
Pontevedra	-	-	-	-	-	-	-	-	-	-	-	-
GALICIA	-	-	-	-	-	-	-	-	-	-	-	-
P. DE ASTURIAS	-	-	-	-	-	-	-	-	-	-	-	-
CANTABRIA	-	-	-	-	-	-	-	-	-	-	-	-
Alava	-	-	-	-	-	-	-	-	-	-	-	-
Guipúzcoa	-	-	-	-	-	-	-	-	-	-	-	-
Vizcaya	-	-	-	-	-	-	-	-	-	-	-	-
PAÍS VASCO	-	-	-	-	-	-	-	-	-	-	-	-
NAVARRA	-	-	-	-	-	-	-	-	-	-	-	-
LA RIOJA	-	-	-	-	-	-	-	-	-	-	-	-
Huesca	-	-	-	-	-	-	-	-	-	-	-	-
Teruel	-	-	-	-	-	-	-	-	-	-	-	-
Zaragoza	-	-	-	-	-	-	-	-	-	-	-	-
ARAGÓN	-	-	-	-	-	-	-	-	-	-	-	-
Barcelona	-	-	-	-	-	-	-	-	-	-	-	-
Girona	-	-	-	-	-	-	-	-	-	-	-	-
Lleida	-	-	-	-	-	-	-	-	-	-	-	-
Tarragona	-	-	-	-	-	-	-	-	-	-	-	-
CATALUÑA	-	-	-	-	-	-	-	-	-	-	-	-
BALEARES	-	-	-	-	-	-	-	-	-	-	-	-
Ávila	-	-	-	-	-	-	-	-	-	-	-	-
Burgos	-	-	-	-	-	-	-	-	-	-	-	-
León	-	-	-	-	-	-	-	-	-	-	-	-
Palencia	-	-	-	-	-	-	-	-	-	-	-	-
Salamanca	-	-	-	-	-	-	-	-	-	-	-	-
Segovia	-	-	-	-	-	-	-	-	-	-	-	-
Soria	-	-	-	-	-	-	-	-	-	-	-	-
Valladolid	-	-	-	-	-	-	-	-	-	-	-	-
Zamora	-	-	-	-	-	-	-	-	-	-	-	-
CASTILLA Y LEÓN	-	-	-	-	-	-	-	-	-	-	-	-
MADRID	-	-	-	-	-	-	-	-	-	-	-	-
Albacete	-	-	-	-	-	-	-	-	-	-	-	-
Ciudad Real	-	-	-	-	-	-	-	-	-	-	-	-
Cuenca	-	-	-	-	-	-	-	-	-	-	-	-
Guadalajara	-	-	-	-	-	-	-	-	-	-	-	-
Toledo	-	-	-	-	-	-	-	-	-	-	-	-
CASTILLA-LA MANCHA	-	-	-	-	-	-	-	-	-	-	-	-
Alicante	-	7	7	-	7	1.200	-	5.000	15	35	18	53
Castellón	-	-	-	-	-	-	-	-	-	-	-	-
Valencia	-	-	-	-	-	-	-	-	-	-	-	-
C. VALENCIANA	-	7	7	-	7	1.200	-	5.000	15	35	18	53
R. DE MURCIA	5	26	31	5	20	10	2.200	6.300	10	137	-	137
Badajoz	-	-	-	-	-	-	-	-	-	-	-	-
Cáceres	-	-	-	-	-	-	-	-	-	-	-	-
EXTREMADURA	-	-	-	-	-	-	-	-	-	-	-	-
Almería	-	2	2	-	2	-	-	6.500	-	13	-	13
Cádiz	-	-	-	-	-	-	-	-	-	-	-	-
Córdoba	6	6	12	6	6	-	500	4.000	-	27	-	27
Granada	-	-	-	-	-	460	-	-	9	-	4	4
Huelva	-	-	-	-	-	-	-	-	-	-	-	-
Jaén	-	-	-	-	-	-	-	-	-	-	-	-
Málaga	-	-	-	-	-	-	-	-	-	-	-	-
Sevilla	-	-	-	-	-	-	-	-	-	-	-	-
ANDALUCÍA	6	8	14	6	8	460	500	4.625	9	40	4	44
Las Palmas	56	25	81	56	23	66.690	274	4.274	2	113	134	247
S.C. de Tenerife	37	15	52	37	15	63.000	1.000	5.000	2	112	127	239
CANARIAS	93	40	133	93	38	129.690	563	4.561	2	225	261	486
ESPAÑA	104	81	185	104	73	131.360	638	5.086	2	439	281	720

FRUTALES NO CITRICOS

7.9.20.1. FRUTALES DE FRUTO FRESCO NO CÍTRICOS-FRAMBUESO: Análisis provincial de superficie, árboles diseminados, rendimiento y producción, 2017

Provincias y Comunidades Autónomas	Superficie en plantación regular (hectáreas)					Árboles diseminados (número)	Rendimiento			Producción (toneladas)		
	Total		En producción				Superficie en producción (kg/ha)		Árboles diseminados (kg/árbol)	En plantación regular	Árboles diseminados	Producción Total
	Secano	Regadío	Total	Secano	Regadío		Secano	Regadío				
P. DE ASTURIAS	-	10	10	-	7	3.000	-	2.400	2	17	6	23
BALEARES	-	1	1	-	1	-	-	4.000	-	4	-	4
Ávila	-	2	2	-	2	-	-	16.500	-	33	-	33
León	-	5	5	-	4	-	-	1.800	-	7	-	7
Segovia	-	6	6	-	6	-	-	5.000	-	30	-	30
Zamora	-	2	2	-	2	-	-	7.500	-	15	-	15
CASTILLA Y LEÓN	-	15	15	-	14	-	-	6.086	-	85	-	85
MADRID	-	1	1	-	1	-	-	5.200	-	5	-	5
Cáceres	-	32	32	-	29	-	-	7.080	-	205	-	205
EXTREMADURA	-	32	32	-	29	-	-	7.080	-	205	-	205
Cádiz	-	23	23	-	23	-	-	10.000	-	230	-	230
Granada	-	15	15	-	12	-	-	8.500	-	102	-	102
Huelva	-	2.363	2.363	-	2.363	-	-	18.000	-	42.534	-	42.534
Sevilla	-	17	17	-	17	-	-	17.500	-	298	-	298
ANDALUCÍA	-	2.418	2.418	-	2.415	-	-	17.873	-	43.164	-	43.164
Las Palmas	-	2	2	-	2	-	-	20.000	-	40	-	40
S.C. de Tenerife	-	3	3	-	3	-	-	1.000	-	3	-	3
CANARIAS	-	5	5	-	5	-	-	8.600	-	43	-	43
ESPAÑA	-	2.482	2.482	-	2.472	3.000	-	17.606	2	43.523	6	43.529

SUPERFICIES Y PRODUCCIONES DE CULTIVOS

7.9.21.1. OTROS FRUTALES DE FRUTO CARNOSO NO CÍTRICOS: Análisis provincial de superficie, árboles diseminados, rendimiento y producción, 2017

Provincias y Comunidades Autónomas	Superficie en plantación regular (hectáreas)					Arboles diseminados (número)	Rendimiento			Producción (con cáscara) (toneladas)		
	Total		Total	En producción			Superficie en producción (kg/ha)		Arboles diseminados (kg/árbol)	En plantación regular	Árboles diseminados	Producción Total
	Secano	Regadío		Secano	Regadío		Secano	Regadío				
Huesca	38	37	75	36	34	-	4.000	12.500	-	569	-	569
ARAGÓN	38	37	75	36	34	-	4.000	12.500	-	569	-	569
BALEARES	-	2	2	-	2	-	-	3.500	-	7	-	7
Palencia	16	9	25	13	5	585	150	250	-	3	-	3
CASTILLA Y LEÓN	16	9	25	13	5	585	150	250	-	3	-	3
Alicante	-	2	2	-	2	300	-	8.000	8	16	2	18
C. VALENCIANA	-	2	2	-	2	300	-	8.000	8	16	2	18
R. DE MURCIA	-	25	25	-	25	-	-	112.000	-	2.800	-	2.800
Almería	-	2	2	-	2	-	-	7.000	-	14	-	14
Cádiz	306	512	818	306	512	-	1.000	2.000	-	1.330	-	1.330
Córdoba	75	25	100	15	7	-	1.000	5.000	-	50	-	50
Granada	-	1	1	-	1	700	-	2.600	27	3	19	22
Jaén	4	1	5	4	1	-	1.000	5.000	-	9	-	9
Sevilla	158	455	613	158	455	-	2.560	13.200	-	6.410	-	6.410
ANDALUCÍA	543	996	1.539	483	978	700	1.510	7.246	27	7.816	19	7.835
Las Palmas	1	175	176	1	169	27.954	600	32.137	5	5.439	140	5.579
S.C. de Tenerife	-	323	323	-	270	32.555	-	35.579	7	9.599	228	9.827
CANARIAS	1	498	499	1	439	60.509	600	34.254	6	15.038	368	15.406
ESPAÑA	598	1.569	2.167	533	1.485	62.094	1.644	17.086	6	26.249	389	26.638

SUPERFICIES Y PRODUCCIONES DE CULTIVOS

7.10.1.1. FRUTALES DE FRUTO SECO-ALMENDRO:

Serie histórica de superficie, árboles diseminados, rendimiento, producción, precio, valor

Años	Superficie en plantación regular		Árboles diseminados (miles de árboles)	Rendimiento de la superficie en producción (qm/ha)	Producción (miles de toneladas)	Precio medio percibido por los agricultores (euros/100kg)	Valor (miles de euros)
	Total (miles de hectáreas)	En producción (miles de hectáreas)					
2007	563,8	537,6	798	3,5	188	88,74	166.526
2008	566,9	541,0	751	3,3	180	86,62	156.005
2009	562,6	536,2	782	5,0	271	61,63	166.824
2010	547,8	517,6	872	4,3	222	72,67	161.485
2011	536,3	507,4	734	4,2	211	68,79	145.270
2012	530,2	503,1	732	4,2	212	89,74	190.305
2013	534,1	502,7	726	2,8	143	149,42	213.792
2014	527,0	487,5	645	4,0	196	147,59	288.832
2015	548,6	487,7	506	4,3	209	185,48	388.475
2016	583,7	498,6	580	4,0	199	172,82	343.509
2017	633,6	525,7	565	4,6	244	146,23	356.620

(1) En equivalente con cáscara, siendo el coeficiente de conversión de almendra pelada a con cáscara 3,30.

GRÁFICO: Evolución de la superficie total de almendra (miles de hectáreas)



GRÁFICO: Evolución de la producción de almendra (con cáscara) (miles de toneladas)



GRÁFICO: Evolución del valor de almendra (miles de euros)

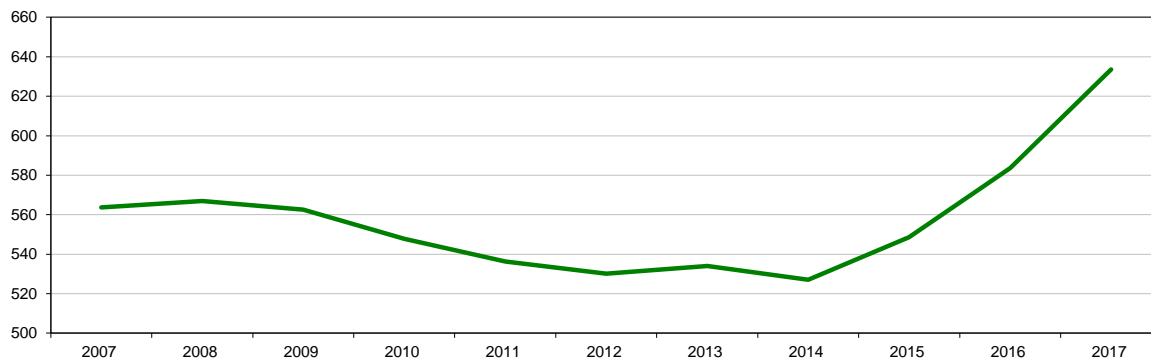

SUPERFICIES Y PRODUCCIONES DE CULTIVOS

7.10.1.2. FRUTALES DE FRUTO SECO-ALMENDRO: Análisis provincial de superficie, árboles diseminados, rendimiento y producción, 2017

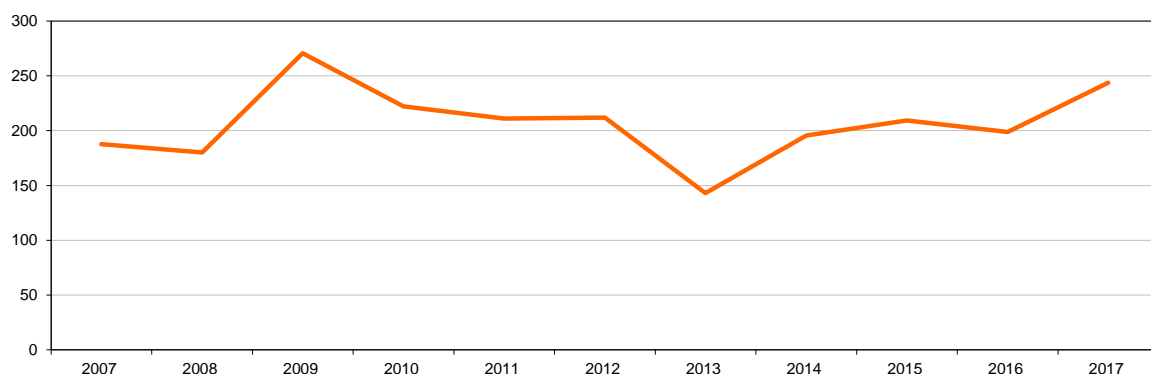
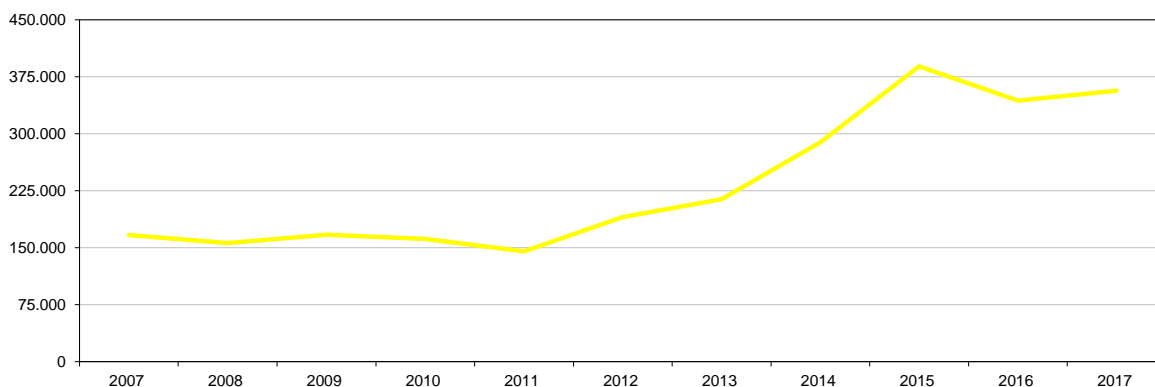
Provincias y Comunidades Autónomas	Superficie en plantación regular (hectáreas)					Árboles diseminados (número)	Rendimiento			Producción (con cáscara) (toneladas)		
	Total			En producción			Superficie en producción (kg/ha)		Árboles diseminados (kg/árbol)	En plantación regular	Árboles diseminados	Producción Total
	Secano	Regadío	Total	Secano	Regadío		Secano	Regadío				
A Coruña	-	-	-	-	-	-	-	-	-	-	-	-
Lugo	-	-	-	-	-	-	-	-	-	-	-	-
Ourense	-	-	-	-	-	-	-	-	-	-	-	-
Pontevedra	-	-	-	-	-	-	-	-	-	-	-	-
GALICIA	-	-	-	-	-	-	-	-	-	-	-	-
P. DE ASTURIAS	-	-	-	-	-	-	-	-	-	-	-	-
CANTABRIA	-	-	-	-	-	-	-	-	-	-	-	-
Alava	75	-	75	75	-	12.875	850	-	4	63	52	115
Guipúzcoa	-	-	-	-	-	-	-	-	-	-	-	-
Vizcaya	-	-	-	-	-	40	-	-	3	-	-	-
PAÍS VASCO	75	-	75	75	-	12.915	850	-	4	63	52	115
NAVARRA	1.998	1.663	3.661	1.946	1.288	4.112	204	2.014	4	2.991	16	3.007
LA RIOJA	8.890	761	9.651	5.462	593	-	352	1.193	-	2.631	-	2.631
Huesca	9.219	2.791	12.010	8.551	1.857	-	850	2.450	-	11.818	-	11.818
Teruel	20.825	862	21.687	19.900	710	-	505	2.257	-	11.652	-	11.652
Zaragoza	30.251	8.514	38.765	28.223	7.087	-	440	2.200	-	28.009	-	28.009
ARAGÓN	60.295	12.167	72.462	56.674	9.654	-	525	2.252	-	51.479	-	51.479
Barcelona	702	8	710	686	8	-	653	2.005	-	464	-	464
Girona	15	5	20	15	5	-	560	800	-	12	-	12
Lleida	13.695	4.786	18.481	12.788	4.449	-	405	975	-	9.517	-	9.517
Tarragona	16.648	3.132	19.780	15.716	2.897	-	313	940	-	7.642	-	7.642
CATALUÑA	31.060	7.931	38.991	29.205	7.359	-	361	962	-	17.635	-	17.635
BALEARES	23.822	210	24.032	19.417	210	-	280	810	-	5.607	-	5.607
Ávila	33	2	35	12	2	593	330	1.050	6	6	4	10
Burgos	118	4	122	70	3	16.340	-	-	-	-	-	-
León	42	13	55	17	1	735	150	900	-	3	-	3
Palencia	15	-	15	6	-	6.287	500	-	-	3	-	3
Salamanca	652	15	667	652	-	5.330	460	-	-	300	-	300
Segovia	30	-	30	30	-	1.400	1.000	-	-	30	-	30
Soria	380	11	391	380	11	-	326	1.000	-	135	-	135
Valladolid	237	94	331	59	2	-	10	1.200	-	3	-	3
Zamora	139	160	299	109	6	-	656	2.750	-	88	-	88
CASTILLA Y LEÓN	1.646	299	1.945	1.335	25	30.685	401	1.316	-	568	4	572
MADRID	840	-	840	540	-	24.550	830	-	2	453	49	502
Albacete	48.980	13.800	62.780	30.700	7.800	-	115	570	-	7.977	-	7.977
Ciudad Real	10.871	1.803	12.674	5.621	478	13.300	500	2.500	3	4.005	40	4.045
Cuenca	20.476	347	20.823	20.476	347	188.790	166	1.200	3	3.816	566	4.382
Guadalajara	162	24	186	162	24	13.567	500	700	6	98	81	179
Toledo	16.182	1.864	18.046	8.492	680	-	375	740	-	3.688	-	3.688
CASTILLA-LA MANCHA	96.671	17.838	114.509	65.451	9.329	215.657	199	705	3	19.584	687	20.271
Alicante	16.218	5.617	21.835	15.681	5.245	21.100	315	1.832	5	14.549	106	14.655
Castellón	34.741	2.215	36.956	33.624	1.934	-	200	954	-	8.569	-	8.569
Valencia	28.000	4.500	32.500	26.406	3.010	-	597	1.288	-	19.629	-	19.629
C. VALENCIANA	78.959	12.332	91.291	75.711	10.189	21.100	362	1.505	5	42.747	106	42.853
R. DE MURCIA	69.463	6.900	76.363	64.333	6.355	-	317	1.510	-	29.990	-	29.990
Badajoz	3.667	2.570	6.237	2.159	463	-	600	2.800	-	2.592	-	2.592
Cáceres	633	1.068	1.701	262	120	-	580	2.750	-	482	-	482
EXTREMADURA	4.300	3.638	7.938	2.421	583	-	598	2.790	-	3.074	-	3.074
Almería	53.605	1.523	55.128	50.843	1.168	-	331	1.307	-	18.372	-	18.372
Cádiz	405	323	728	405	271	-	1.000	1.206	-	732	-	732
Córdoba	1.317	2.697	4.014	648	295	-	500	3.000	-	1.209	-	1.209
Granada	90.104	6.692	96.796	70.903	3.945	52.971	232	464	1	18.282	53	18.335
Huelva	684	344	1.028	210	248	-	305	1.988	-	557	-	557
Jaén	3.579	1.090	4.669	3.005	396	-	450	3.000	-	2.540	-	2.540
Málaga	16.818	129	16.947	16.818	91	-	210	1.310	-	3.651	-	3.651
Sevilla	2.393	9.939	12.332	2.220	5.946	-	1.200	3.000	-	20.502	-	20.502
ANDALUCÍA	168.905	22.737	191.642	145.052	12.360	52.971	287	1.959	1	65.845	53	65.898
Las Palmas	28	6	34	28	6	163.650	203	1.000	1	12	163	175
S.C. de Tenerife	121	7	128	121	3	39.478	200	1.000	1	27	40	67
CANARIAS	149	13	162	149	9	203.128	201	1.000	1	39	203	242
ESPAÑA	547.073	86.489	633.562	467.771	57.954	565.118	327	1.547	2	242.706	1.170	243.876

SUPERFICIES Y PRODUCCIONES DE CULTIVOS

7.10.2.1. FRUTALES DE FRUTO SECO-AVELLANO:

Serie histórica de superficie, árboles diseminados, rendimiento, producción, precio, valor

Años	Superficie en plantación regular		Árboles diseminados (miles de árboles)	Rendimiento de la superficie en producción (qm/ha)	Producción (toneladas)	Precio medio percibido por los agricultores (euros/100kg)	Valor (miles de euros)
	Total (hectáreas)	En producción (hectáreas)					
2007	16.802	16.653	197	9,7	16.134	167,19	26.974
2008	15.411	15.236	151	16,0	24.330	137,58	33.473
2009	14.536	14.180	281	7,3	10.290	107,61	11.073
2010	13.803	13.718	278	11,0	15.086	143,57	21.659
2011	14.067	13.995	133	12,6	17.590	166,83	29.345
2012	13.912	13.843	251	10,4	14.406	164,52	23.701
2013	13.796	13.671	231	11,2	15.302	159,77	24.448
2014	13.591	13.517	230	10,0	13.544	230,90	31.273
2015	13.301	12.134	230	9,4	11.423	283,75	32.413
2016	13.137	12.260	230	7,8	9.510	248,08	23.592
2017	12.806	11.997	230	7,9	9.510	179,11	17.033

(1) En equivalente con cáscara, siendo el coeficiente de conversión de avellana pelada a con cáscara 2,03.

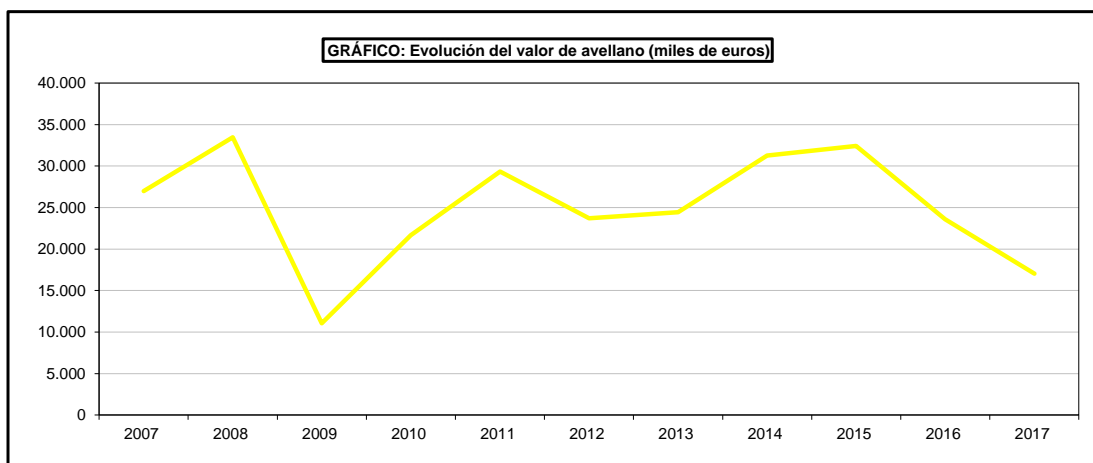
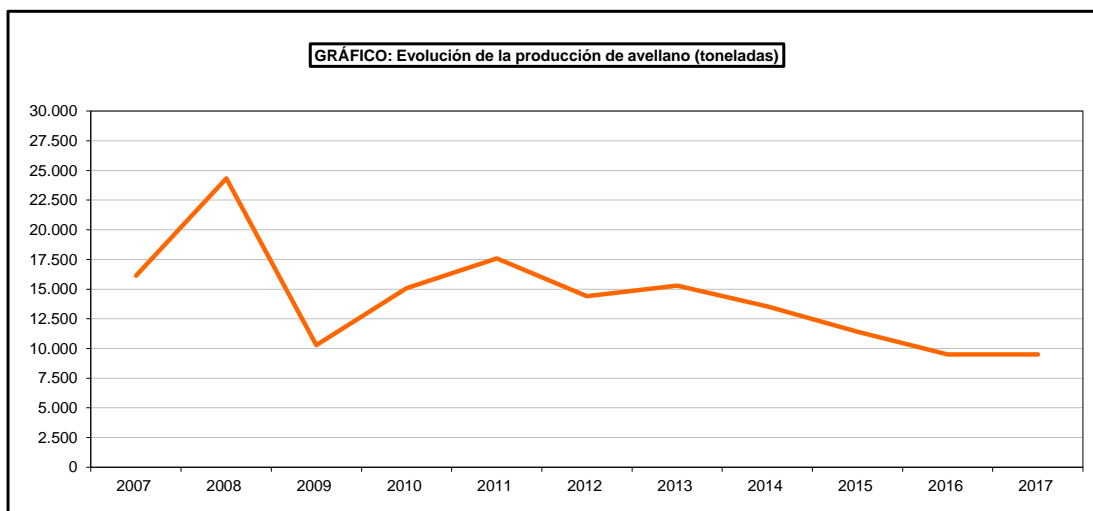
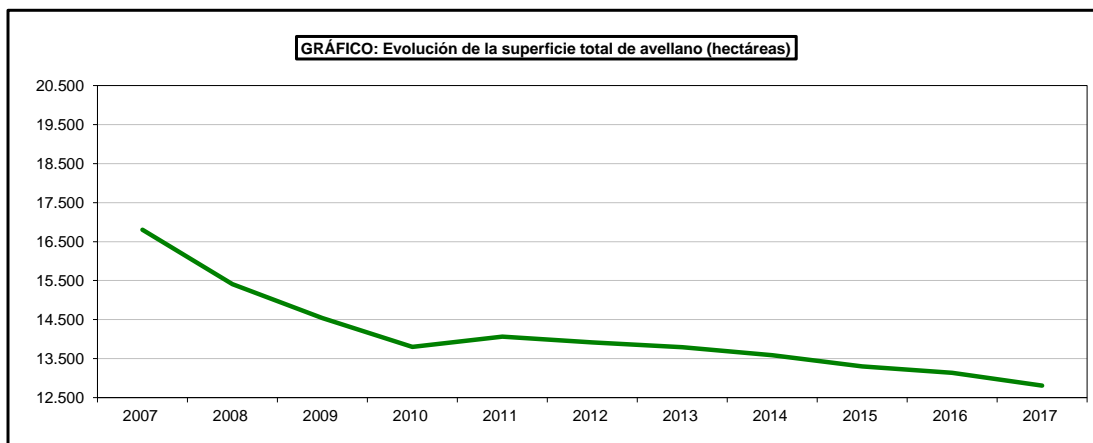

SUPERFICIES Y PRODUCCIONES DE CULTIVOS

7.10.2.2. FRUTALES DE FRUTO SECO-AVELLANO: Análisis provincial de superficie, árboles diseminados, rendimiento y producción, 2017

Provincias y Comunidades Autónomas	Superficie en plantación regular (hectáreas)					Árboles diseminados (número)	Rendimiento			Producción (toneladas)		
	Total			En producción			Superficie en producción (kg/ha)		Árboles diseminados (kg/árbol)	En plantación regular	Árboles diseminados	Producción Total
	Secano	Regadío	Total	Secano	Regadío		Secano	Regadío				
P. DE ASTURIAS	-	-	-	-	-	180.000	-	-	-	54	-	54
Alava	80	-	80	80	-	3.160	900	-	5	72	16	88
Guipúzcoa	26	-	26	26	-	16.000	1.225	-	4	32	64	96
Vizcaya	28	-	28	28	-	22.850	1.000	-	4	28	91	119
PAÍS VASCO	134	-	134	134	-	42.010	984	-	4	132	171	303
NAVARRA	5	-	5	5	-	4.500	500	-	2	3	9	12
LA RIOJA	2	2	4	1	2	-	500	1.300	-	3	-	3
Huesca	6	-	6	4	-	-	1.000	-	-	4	-	4
Teruel	27	7	34	24	7	-	350	1.086	-	16	-	16
Zaragoza	1	-	1	1	-	-	-	-	-	-	-	-
ARAGÓN	34	7	41	29	7	-	428	1.086	-	20	-	20
Barcelona	48	36	84	46	34	-	635	1.102	-	67	-	67
Girona	516	474	990	480	442	-	502	705	-	553	-	553
Lleida	4	4	8	4	4	-	528	1.575	-	8	-	8
Tarragona	3.173	7.354	10.527	2.980	6.845	-	576	1.086	-	9.150	-	9.150
CATALUÑA	3.741	7.868	11.609	3.510	7.325	-	567	1.063	-	9.778	-	9.778
Ávila	-	-	-	-	-	54	-	-	-	-	-	-
Burgos	1	-	1	-	-	955	-	-	-	-	-	-
León	-	-	-	-	-	1.445	-	-	2	-	3	3
Soria	1	-	1	-	-	-	-	-	-	-	-	-
Valladolid	1	2	3	-	1	-	-	-	-	-	-	-
CASTILLA Y LEÓN	3	2	5	-	1	2.454	-	-	1	-	3	3
Cuenca	2	-	2	2	-	-	-	-	-	-	-	-
CASTILLA-LA MANCHA	2	-	2	2	-	-	-	-	-	-	-	-
Alicante	2	-	2	2	-	700	400	-	5	1	3	4
Castellón	980	17	997	956	17	-	305	817	-	305	-	305
Valencia	-	7	7	-	6	-	-	700	-	4	-	4
C. VALENCIANA	982	24	1.006	958	23	700	305	786	5	309	4	313
Las Palmas	-	-	-	-	-	307	-	-	-	-	-	-
S.C. de Tenerife	-	-	-	-	-	200	-	-	3	-	1	1
CANARIAS	-	-	-	-	-	507	-	-	1	-	1	1
ESPAÑA	4.903	7.903	12.806	4.639	7.358	230.171	523	1.062	1	10.299	188	10.487

SUPERFICIES Y PRODUCCIONES DE CULTIVOS

7.10.3.1. FRUTALES DE FRUTO SECO-NOGAL: Serie histórica de superficie, árboles diseminados, rendimiento, producción, precio, valor

Años	Superficie en plantación regular		Árboles diseminados (miles de árboles)	Rendimiento de la superficie en producción (qm/ha)	Producción (toneladas)	Precio medio percibido por los agricultores (euros/100kg)	Valor (miles de euros)
	Total (hectáreas)	En producción (hectáreas)					
2007	7.147	5.650	217	16,8	9.512	220,04	20.930
2008	7.418	6.434	232	18,2	11.682	225,30	26.320
2009	7.765	6.586	213	20,2	13.299	214,29	28.498
2010	7.962	6.843	224	19,5	13.378	203,56	27.232
2011	8.355	7.060	207	19,6	13.815	208,77	28.842
2012	8.278	7.045	197	24,0	16.877	277,17	46.778
2013	7.811	6.856	345	20,8	14.230	345,87	49.217
2014	8.116	6.836	336	22,6	15.450	335,12	51.776
2015	8.926	6.637	184	21,6	14.319	320,25	45.857
2016	9.634	7.276	176	20,5	14.923	345,74	51.595
2017	10.367	7.619	175	20,7	15.744	316,89	49.891

(1) En equivalente con cáscara, siendo el coeficiente de conversión de nuez pelada a con cáscara 3,30.

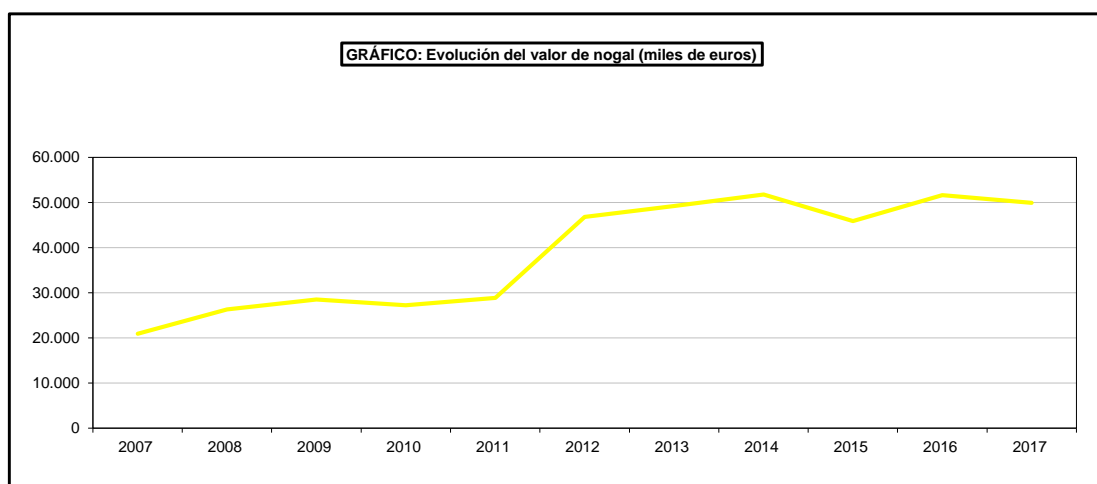
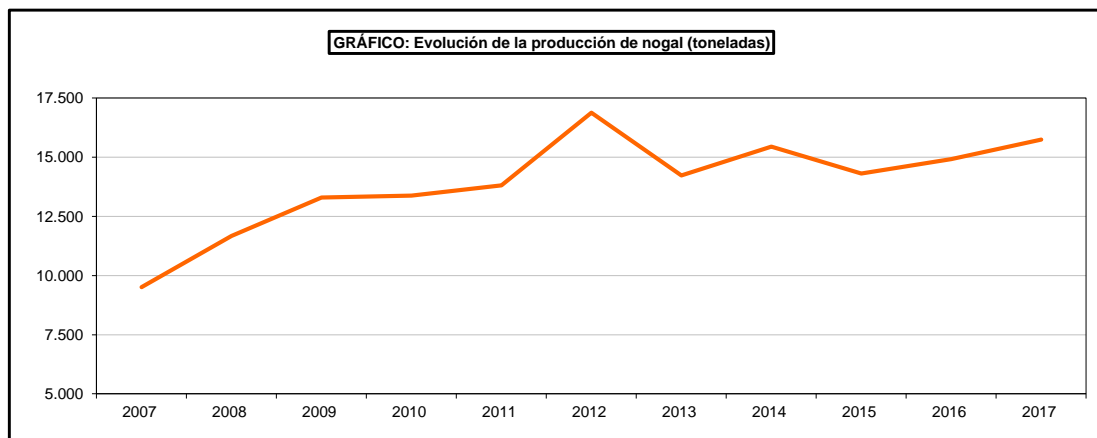
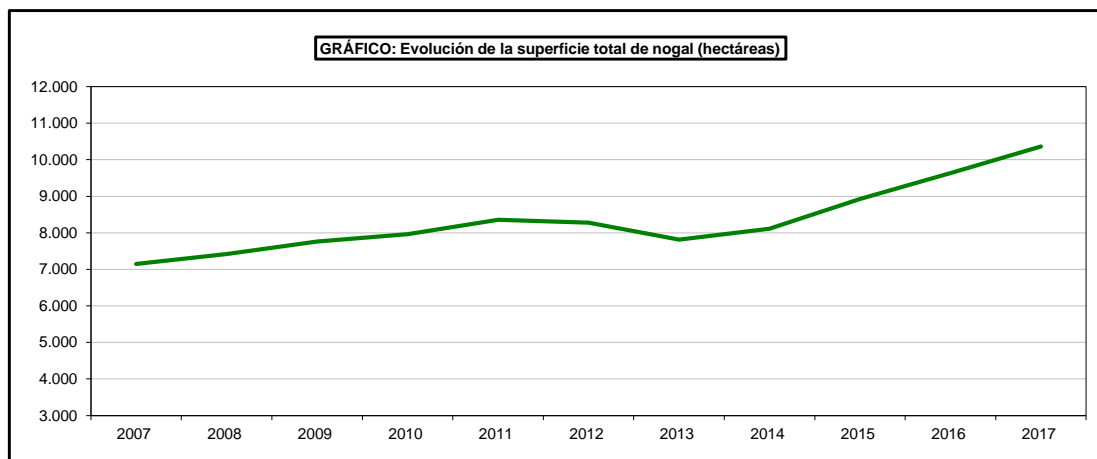

SUPERFICIES Y PRODUCCIONES DE CULTIVOS

7.10.3.2. FRUTALES DE FRUTO SECO-NOGAL: Análisis provincial de superficie, árboles diseminados, rendimiento y producción, 2017

Provincias y Comunidades Autónomas	Superficie en plantación regular (hectáreas)					Árboles diseminados (número)	Rendimiento			Producción (toneladas)		
	Total			En producción			Superficie en producción (kg/ha)		Árboles diseminados (kg/árbol)	En plantación regular	Árboles diseminados	Producción Total
	Secano	Regadío	Total	Secano	Regadío		Secano	Regadío				
									Secano	Regadío		
A Coruña	116	29	145	116	29	3.288	3.750	4.410	52	567	171	738
Lugo	196	49	245	196	49	1.521	3.860	4.960	52	1.000	79	1.079
Ourense	110	28	138	110	28	4.371	3.860	4.960	52	568	227	795
Pontevedra	25	6	31	25	6	1.738	3.860	4.960	26	125	45	170
GALICIA	447	112	559	447	112	10.918	3.831	4.818	48	2.260	522	2.782
P. DE ASTURIAS	-	-	-	-	-	30.000	-	-	2	-	60	60
CANTABRIA	4	-	4	4	-	-	4.000	-	-	16	-	16
Alava	9	-	9	9	-	9.985	325	-	1	3	10	13
Guipúzcoa	59	-	59	54	-	35.000	1.400	-	6	76	210	286
Vizcaya	64	-	64	64	-	14.850	1.750	-	7	112	104	216
PAÍS VASCO	132	-	132	127	-	59.835	1.500	-	5	191	324	515
NAVARRA	159	113	272	138	95	11.343	1.107	1.952	4	339	45	384
LA RIOJA	270	185	455	208	152	-	475	900	-	236	-	236
Huesca	20	344	364	18	235	-	3.000	6.498	-	1.581	-	1.581
Teruel	70	50	120	69	46	-	400	791	-	64	-	64
Zaragoza	17	156	173	17	131	-	1.000	1.994	-	278	-	278
ARAGÓN	107	550	657	104	412	-	948	4.429	-	1.923	-	1.923
Barcelona	70	42	112	67	39	-	941	2.658	-	167	-	167
Girona	43	174	217	41	166	-	2.571	1.955	-	430	-	430
Lleida	89	406	495	86	383	-	1.055	2.900	-	1.201	-	1.201
Tarragona	65	191	256	62	181	-	1.000	2.500	-	515	-	515
CATALUÑA	267	813	1.080	256	769	-	1.255	2.590	-	2.313	-	2.313
BALEARES	11	-	11	4	-	-	900	-	-	4	-	4
Ávila	4	1	5	4	1	3.078	1.800	3.600	11	11	34	45
Burgos	259	6	265	87	-	13.486	-	-	-	-	-	-
León	4	21	25	1	2	11.900	1.800	4.000	-	10	-	10
Palencia	1	2	3	-	-	2.175	-	-	-	-	-	-
Salamanca	13	2	15	13	2	2.675	577	1.250	-	10	-	10
Segovia	1	-	1	1	-	400	2.000	-	5	2	2	4
Soria	5	2	7	4	2	-	100	900	-	2	-	2
Valladolid	-	212	212	-	119	-	-	-	-	-	-	-
Zamora	3	26	29	2	19	-	1.800	3.500	-	70	-	70
CASTILLA Y LEÓN	290	272	562	112	145	33.714	201	568	1	105	36	141
MADRID	11	3	14	8	3	2.285	1.400	2.800	9	19	21	40
Albacete	185	570	755	120	435	-	200	1.700	-	764	-	764
Ciudad Real	105	74	179	89	38	828	555	1.500	4	107	3	110
Cuenca	167	87	254	167	87	4.650	415	800	2	139	9	148
Guadalajara	32	1	33	32	1	1.957	1.000	2.300	2	35	4	39
Toledo	86	166	252	46	129	-	630	1.665	-	244	-	244
CASTILLA-LA MANCHA	575	898	1.473	454	690	7.435	449	1.570	2	1.289	16	1.305
Alicante	58	40	98	50	31	5.000	450	1.800	10	78	50	128
Castellón	243	58	301	217	33	-	189	675	-	63	-	63
Valencia	179	456	635	151	430	-	200	1.000	-	460	-	460
C. VALENCIANA	480	554	1.034	418	494	5.000	224	1.028	10	601	50	651
R. DE MURCIA	156	85	241	148	81	3	1.100	2.880	15	396	-	396
Badajoz	-	867	867	-	616	-	-	3.500	-	2.156	-	2.156
Cáceres	-	779	779	-	86	-	-	3.000	-	258	-	258
EXTREMADURA	-	1.646	1.646	-	702	-	-	3.439	-	2.414	-	2.414
Almería	-	88	88	-	88	-	-	6.318	-	556	-	556
Cádiz	5	6	11	-	6	-	-	7.166	-	43	-	43
Córdoba	1	334	335	-	13	-	800	1.500	-	20	-	20
Granada	335	596	931	271	548	1.644	606	1.758	12	1.127	20	1.147
Huelva	-	5	5	-	5	-	-	230	-	1	-	1
Jaén	75	79	154	40	73	-	2.000	2.700	-	279	-	279
Málaga	310	360	670	305	154	-	350	2.200	-	446	-	446
Sevilla	8	16	24	8	16	-	750	2.500	-	46	-	46
ANDALUCÍA	734	1.484	2.218	624	903	1.644	572	2.391	12	2.518	20	2.538
Las Palmas	-	8	8	-	8	10.200	-	1.000	1	8	10	18
S.C. de Tenerife	1	-	1	1	-	2.650	133	-	3	-	8	8
CANARIAS	1	8	9	1	8	12.850	133	1.000	1	8	18	26
ESPAÑA	3.644	6.723	10.367	3.053	4.566	175.027	1.128	2.447	6	14.632	1.112	15.744

SUPERFICIES Y PRODUCCIONES DE CULTIVOS

7.10.4.1. FRUTALES DE FRUTO SECO-CASTAÑO FRUTO: Análisis provincial de superficie, árboles diseminados, rendimiento y producción, 2017

Provincias y Comunidades Autónomas	Superficie en plantación regular (hectáreas)					Árboles diseminados (número)	Rendimiento			Producción (toneladas)		
	Total			En producción			Superficie en producción (kg/ha)		Árboles diseminados (kg/árbol)	En plantación regular	Árboles diseminados	Producción Total
	Secano	Regadío	Total	Secano	Regadío		Secano	Regadío				
A Coruña	2.587	-	2.587	2.587	-	93.609	760	-	57	1.966	5.326	7.292
Lugo	7.223	-	7.223	7.223	-	253.641	2.910	-	84	21.019	21.306	42.325
Ourense	13.007	685	13.692	13.007	685	646.048	2.380	2.100	88	32.396	56.851	89.247
Pontevedra	822	-	822	822	-	53.556	760	-	57	625	3.052	3.677
GALICIA	23.639	685	24.324	23.639	685	1.046.854	2.308	2.100	83	56.006	86.535	142.541
P. DE ASTURIAS	-	-	-	-	-	200.000	-	-	1	-	200	200
Girona	86	-	86	86	-	-	300	-	-	26	-	26
Tarragona	12	3	15	12	3	-	1.000	2.000	-	18	-	18
CATALUÑA	98	3	101	98	3	-	386	2.000	-	44	-	44
Avila	304	99	403	236	62	12.125	1.420	3.150	14	530	170	700
León	74	4	78	67	4	1.578.450	280	700	1	22	1.578	1.600
Salamanca	20	-	20	20	-	9.600	2.000	-	-	40	-	40
Zamora	43	-	43	-	-	23.897	-	-	9	-	225	225
CASTILLA Y LEÓN	441	103	544	323	66	1.624.072	1.219	3.002	1	592	1.973	2.565
MADRID	-	-	-	-	-	200	-	-	15	-	3	3
Badajoz	44	-	44	40	-	930	1.400	-	15	56	14	70
Cáceres	2.421	84	2.505	2.256	52	190.000	900	2.000	7	2.140	1.330	3.470
EXTREMADURA	2.465	84	2.549	2.296	52	190.930	909	2.000	7	2.196	1.344	3.540
Almería	69	-	69	69	-	-	2.203	-	-	152	-	152
Cádiz	357	-	357	357	-	-	6.000	-	-	2.142	-	2.142
Granada	156	8	164	133	5	7.500	1.187	2.200	50	169	375	544
Huelva	5.029	-	5.029	5.029	-	-	135	-	-	680	-	680
Jaén	6	-	6	5	-	-	800	2.400	-	4	-	4
Málaga	3.101	12	3.113	3.097	11	-	1.130	2.000	-	3.522	-	3.522
Sevilla	171	-	171	171	-	-	1.000	-	-	171	-	171
ANDALUCÍA	8.889	20	8.909	8.861	16	7.500	768	2.063	50	6.840	375	7.215
S.C. de Tenerife	24	-	24	24	-	24.250	2.000	-	3	48	73	121
CANARIAS	24	-	24	24	-	24.250	2.000	-	3	48	73	121
ESPAÑA	35.556	895	36.451	35.241	822	3.093.806	1.814	2.165	29	65.719	90.510	156.229

SUPERFICIES Y PRODUCCIONES DE CULTIVOS

7.10.5.1. FRUTALES DE FRUTO SECO-PISTACHO: Análisis provincial de superficie, rendimiento y producción, 2017

Provincias y Comunidades Autónomas	Superficie en plantación regular (hectáreas)					Arboles diseminados (número)	Rendimiento			Producción (toneladas)		
	Total			En producción			Superficie en producción (kg/ha)		Arboles diseminados (kg/árbol)	En plantación regular	Árboles diseminados	Producción Total
	Secano	Regadío	Total	Secano	Regadío		Secano	Regadío				
NAVARRA	-	20	20	-	8	-	-	1.000	-	8	-	8
Huesca	4	5	9	2	4	-	1.052	1.974	-	10	-	10
Teruel	47	10	57	14	1	-	350	3.100	-	8	-	8
Zaragoza	46	56	102	13	5	-	350	3.090	-	20	-	20
ARAGÓN	97	71	168	29	10	-	398	2.645	-	38	-	38
Girona	-	1	1	-	1	-	-	2.000	-	2	-	2
Lleida	195	155	350	184	145	-	502	1.547	-	317	-	317
Tarragona	5	10	15	5	2	-	700	1.200	-	6	-	6
CATALUÑA	200	166	366	189	148	-	507	1.545	-	325	-	325
Ávila	59	8	67	-	-	-	-	-	-	-	-	-
Burgos	4	1	5	-	-	340	-	-	-	-	-	-
León	3	6	9	3	-	-	150	-	-	-	-	-
Palencia	40	-	40	38	-	-	-	-	-	-	-	-
Salamanca	11	8	19	-	-	-	40	-	-	-	-	-
Segovia	-	46	46	-	10	-	-	20	-	-	-	-
Valladolid	-	356	356	-	53	-	-	-	-	-	-	-
Zamora	83	134	217	83	68	-	800	1.200	-	148	-	148
CASTILLA Y LEÓN	200	559	759	124	131	340	539	624	-	148	-	148
MADRID	90	49	139	30	20	-	550	850	-	36	-	36
Albacete	2.070	1.083	3.153	520	395	-	250	1.100	-	565	-	565
Ciudad Real	4.558	1.242	5.800	2.014	429	-	760	1.450	-	2.153	-	2.153
Cuenca	1.617	123	1.740	1.617	123	-	747	2.000	-	1.454	-	1.454
Guadalajara	92	15	107	92	15	-	1.000	1.500	-	115	-	115
Toledo	3.346	824	4.170	960	346	-	430	1.280	-	856	-	856
CASTILLA-LA MANCHA	11.683	3.287	14.970	5.203	1.308	-	648	1.352	-	5.143	-	5.143
Castellón	2	1	3	2	1	-	405	975	-	2	-	2
Valencia	105	16	121	22	-	-	350	-	-	8	-	8
C. VALENCIANA	107	17	124	24	1	-	355	975	-	10	-	10
R. DE MURCIA	175	457	632	67	198	-	820	1.410	-	334	-	334
Badajoz	-	573	573	-	88	-	-	2.800	-	246	-	246
Cáceres	-	200	200	-	34	-	-	900	-	31	-	31
EXTREMADURA	-	773	773	-	122	-	-	2.270	-	277	-	277
Almería	37	22	59	9	-	-	1.000	-	-	9	-	9
Cádiz	68	3	70	58	3	-	1.396	-	-	81	-	81
Córdoba	215	138	353	70	40	-	550	2.000	-	118	-	118
Granada	495	344	839	193	142	-	908	1.472	-	384	-	384
Huelva	17	9	26	-	-	-	-	-	-	-	-	-
Jaén	444	132	576	174	119	-	600	1.800	-	319	-	319
Málaga	240	25	265	95	11	-	650	1.250	-	76	-	76
Sevilla	233	43	276	233	43	-	750	1.500	-	239	-	239
ANDALUCÍA	1.749	716	2.464	832	358	-	775	1.624	-	1.226	-	1.226
ESPAÑA	14.301	6.115	20.415	6.498	2.304	340	657	1.419	-	7.545	-	7.545

SUPERFICIES Y PRODUCCIONES DE CULTIVOS

7.11.1.1. VIÑEDO: Resumen nacional de la superficie (hectáreas), 2017

Cultivo	Superficie en plantación regular					Arranques en el año	Plantaciones nuevas en el año
	Total			En producción			
	Secano	Regadío	Total	Secano	Regadío		
VIÑEDO DE UVA DE MESA							
En cultivo único	1.355	13.016	14.371	1.199	12.360	401	183
En cultivo asociado	35	10	45	35	9	-	-
TOTAL	1.390	13.026	14.416	1.234	12.369	401	183
VIÑEDO DE UVA PARA VINIFICACIÓN							
En cultivo único	667.848	243.152	911.000	624.808	213.474	15.979	15.915
En cultivo asociado	10.520	122	10.642	9.989	105	634	106
TOTAL	678.368	243.274	921.642	634.797	213.579	16.613	16.021
VIÑEDO DE UVA PARA PASIFICACIÓN	1.699	-	1.699	1.696	-	-	-
VIVEROS DE VIÑEDO	134	1.392	1.526	-	-	-	-
TOTAL VIÑEDO	681.591	257.692	939.283	637.727	225.948	17.014	16.204

Reglamento (CE) 479/2008 del Consejo por el que se establece la OCM vitivinícola.
R.D. 1303/2009 de 31 de julio, sobre declaraciones obligatorias en el sector vitivinícola.

SUPERFICIES Y PRODUCCIONES DE CULTIVOS

7.11.1.2. VIÑEDO: Resumen nacional del rendimiento, producción y destino, 2017

Cultivo	Rendimiento de la superficie		Producción (toneladas)	Destino de la producción (toneladas)		
	en producción (kg/ha)			Para consumo	Para	Para
	Secano	Regadío		en fresco	pasas	vino y mosto
VIÑEDO DE UVA DE MESA						
En cultivo único	2.730	21.323	266.827	238.333	–	28.494
En cultivo asociado	3.004	3.591	138	138	–	–
TOTAL	2.738	21.310	266.965	238.471	–	28.494
VIÑEDO DE UVA PARA VINIFICACIÓN						
En cultivo único	4.250	11.418	5.092.694	160.673	–	4.932.021
En cultivo asociado	2.559	8.243	26.423	–	–	26.423
TOTAL	4.223	11.416	5.119.117	160.673	–	4.958.444
VIÑEDO DE UVA PARA PASIFICACIÓN						
	765	–	1.297	–	1.020	277
TOTAL VIÑEDO	4.211	11.958	5.387.379	399.144	1.020	4.987.215

Reglamento (CE) 479/2008 del Consejo por el que se establece la OCM vitivinícola.
R.D. 1303/2009 de 31 de julio, sobre declaraciones obligatorias en el sector vitivinícola.

SUPERFICIES Y PRODUCCIONES DE CULTIVOS

7.11.1.3. VIÑEDO: Producción de vino nuevo (Campaña 2017-2018)

Tipos de vino	Producción (hectolitros)		
	Blancos	Tintos y rosados	Total
VINOS DOP (1)			
Espumosos	1.717.695	51.511	1.769.206
De licor	43.222	2.004	45.226
Los demás vinos DOP	3.670.357	7.884.457	11.554.814
TOTAL	5.431.274	7.937.972	13.369.246
Vinos con IGP(1)	1.431.891	2.129.524	3.561.415
Los demás Vinos certificados (varietales...)	4.111.704	2.137.523	6.249.227
Otros vinos			
De licor	7.430	21	7.451
Espumosos, de aguja y gasificados	7.400	1.816	9.216
Aromatizados	—	—	—
Para vinagrería	610	—	610
Los demás vinos	5.241.359	4.531.654	9.773.013
TOTAL	5.256.799	4.533.491	9.790.290
TOTAL VINO	16.231.668	16.738.510	32.970.178

(1) Se incluyen los vinos producidos en zonas D.O.P. e I.G.P. que se prevé serán calificados como tal.

Reglamento (CE) 479/2008 del Consejo por el que se establece la OCM vitivinícola.

R.D. 1303/2009 de 31 de julio, sobre declaraciones obligatorias en el sector vitivinícola.

SUPERFICIES Y PRODUCCIONES DE CULTIVOS

7.11.1.4. VIÑEDO: Otros productos de la uva (Campaña 2017-2018)

Productos	Producción
MOSTO (HECTOLITROS)	
Zumo de uva	52.212
Mosto conservado	4.788.898
Mosto concentrado	170.305
Mosto concentrado rectificado	28.399
UVAS PASAS (TONELADAS)	328

Reglamento (CE) 479/2008 del Consejo por el que se establece la OCM vitivinícola.

R.D. 1303/2009 de 31 de julio, sobre declaraciones obligatorias en el sector vitivinícola.

SUPERFICIES Y PRODUCCIONES DE CULTIVOS

7.11.1.5. VIÑEDO: Análisis provincial de superficie total y según clases, 2017 (hectáreas)

Provincias y Comunidades Autónomas	Superficie total			Viñedo de uva de mesa	Viñedo de uva para vinificación	Viñedo de uva para pasificación	Viveros de viñedo
	Secano	Regadío	Total				
A Coruña	2.390	-	2.390	-	2.390	-	-
Lugo	1.930	-	1.930	-	1.930	-	-
Ourense	8.237	-	8.237	-	8.237	-	-
Pontevedra	12.098	-	12.098	-	12.098	-	-
GALICIA	24.655	-	24.655	-	24.655	-	-
P. DE ASTURIAS	59	-	59	-	59	-	-
CANTABRIA	117	-	117	-	117	-	-
Alava	12.136	1.348	13.484	-	13.484	-	-
Guipúzcoa	431	-	431	-	431	-	-
Vizcaya	403	-	403	-	403	-	-
PAÍS VASCO	12.970	1.348	14.318	-	14.318	-	-
NAVARRA	7.734	11.090	18.824	-	18.133	-	691
LA RIOJA	32.769	14.112	46.881	5	46.876	-	-
Huesca	3.406	1.752	5.158	40	5.118	-	-
Teruel	1.982	38	2.020	3	2.017	-	-
Zaragoza	20.268	8.175	28.443	173	28.270	-	-
ARAGÓN	25.656	9.965	35.621	216	35.405	-	-
Barcelona	22.040	99	22.139	-	22.112	-	27
Girona	2.105	65	2.170	-	2.163	-	7
Lleida	2.265	2.253	4.518	22	4.488	-	8
Tarragona	26.008	822	26.830	1	26.796	-	33
CATALUÑA	52.418	3.239	55.657	23	55.559	-	75
BALEARES	1.062	1.180	2.242	50	2.192	-	-
Avila	4.189	25	4.214	2	4.212	-	-
Burgos	17.203	540	17.743	-	17.743	-	-
León	11.557	46	11.603	-	11.603	-	-
Palencia	493	16	509	-	509	-	-
Salamanca	2.701	9	2.710	2	2.708	-	-
Segovia	1.607	242	1.849	-	1.848	1	-
Soria	1.290	97	1.387	-	1.387	-	-
Valladolid	21.054	4.025	25.079	2	25.077	-	-
Zamora	12.002	215	12.217	-	12.217	-	-
CASTILLA Y LEÓN	72.096	5.215	77.311	6	77.304	1	-
MADRID	5.053	3.262	8.315	-	8.315	-	-
Albacete	54.923	31.458	86.381	30	86.351	-	-
Ciudad Real	86.418	75.516	161.934	-	161.934	-	-
Cuenca	65.332	17.147	82.479	2	82.477	-	-
Guadalajara	1.741	70	1.811	-	1.811	-	-
Toledo	85.119	26.632	111.751	38	111.713	-	-
CASTILLA-LA MANCHA	293.533	150.823	444.356	70	444.286	-	-
Alicante	4.742	11.321	16.063	5.287	10.770	6	-
Castellón	802	69	871	98	773	-	-
Valencia	35.922	11.551	47.473	104	46.796	-	573
C. VALENCIANA	41.466	22.941	64.407	5.489	58.339	6	573
R. DE MURCIA	17.524	12.296	29.820	6.507	23.313	-	-
Badajoz	59.589	17.595	77.184	269	76.915	-	-
Cáceres	2.836	207	3.043	2	3.041	-	-
EXTREMADURA	62.425	17.802	80.227	271	79.956	-	-
Almería	1.016	233	1.249	129	1.120	-	-
Cádiz	9.398	538	9.936	246	9.690	-	-
Córdoba	5.800	440	6.240	55	6.182	3	-
Granada	2.772	736	3.508	73	3.248	-	187
Huelva	3.426	99	3.525	115	3.410	-	-
Jaén	325	35	360	22	338	-	-
Málaga	4.024	120	4.144	505	1.950	1.689	-
Sevilla	673	406	1.079	521	558	-	-
ANDALUCÍA	27.434	2.607	30.041	1.666	26.496	1.692	187
Las Palmas	1.831	306	2.137	90	2.047	-	-
S.C. de Tenerife	2.789	1.506	4.295	23	4.272	-	-
CANARIAS	4.620	1.812	6.432	113	6.319	-	-
ESPAÑA	681.591	257.692	939.283	14.416	921.642	1.699	1.526

Reglamento (CE) 479/2008 del Consejo por el que se establece la OCM vitivinícola.

R.D. 1303/2009 de 31 de julio, sobre declaraciones obligatorias en el sector vitivinícola.

SUPERFICIES Y PRODUCCIONES DE CULTIVOS

7.11.1.6. VIÑEDO: Serie histórica de superficie, rendimiento, producción y destino de la producción

Años	Viñedo de uva de mesa				Viñedo de uva para transformación (1)			
	Superficie (miles de ha)		Rendimiento de la superficie en producción (qm/ha)	Producción de uva (miles de t)	Superficie (miles de ha)		Rendimiento de la superficie en producción (qm/ha)	Producción de uva (miles de t)
	Total	En producción			Total	En producción		
2007	19,4	18,9	140,2	264,4	1.111,2	1.040,2	54,7	5.694,3
2008	18,2	17,7	156,8	278,2	1.090,0	1.031,0	55,0	5.673,3
2009	17,4	16,8	149,1	251,2	1.028,3	974,5	54,3	5.287,7
2010	16,2	15,5	152,9	237,5	985,8	940,4	62,4	5.870,1
2011	15,2	14,5	168,0	243,4	947,4	897,9	62,0	5.565,9
2012	14,5	13,8	174,9	241,2	931,9	862,0	57,7	5.091,0
2013	13,7	12,8	198,3	254,3	932,5	876,7	82,5	7.228,3
2014	14,4	13,5	179,7	241,8	932,6	874,9	68,3	5.979,9
2015	14,0	13,1	207,1	270,7	927,1	865,7	63,9	5.528,4
2016	13,9	12,7	221,7	282,0	921,2	851,9	68,3	5.820,9
2017	14,4	13,6	196,3	267,0	921,6	838,3	68,3	5.119,1

(1) Incluye viñedo de uva para pasificación y viñedo de uva para obtención de mosto o vino.

Años	Producción total de uva (miles de toneladas)	Destino de la producción (miles de toneladas)		
		Para consumo en fresco	Para pasas	Para mosto y vino(2)
2007	5.958,7	255,9	4,7	5.698,2
2008	5.951,6	270,8	3,0	5.677,8
2009	5.538,9	243,9	2,9	5.292,1
2010	6.107,6	228,9	3,3	5.875,4
2011	5.809,3	239,7	1,8	5.567,8
2012	5.332,2	236,5	0,1	5.092,8
2013	7.482,5	249,6	1,8	7.231,2
2014	6.221,8	231,7	1,4	5.988,7
2015	5.799,1	250,6	1,3	5.547,2
2016	6.102,9	259,2	1,1	5.842,6
2017	5.387,4	267,0	1,3	5.119,1

(2) Hasta 1991 se refiere al total de uva para transformación.

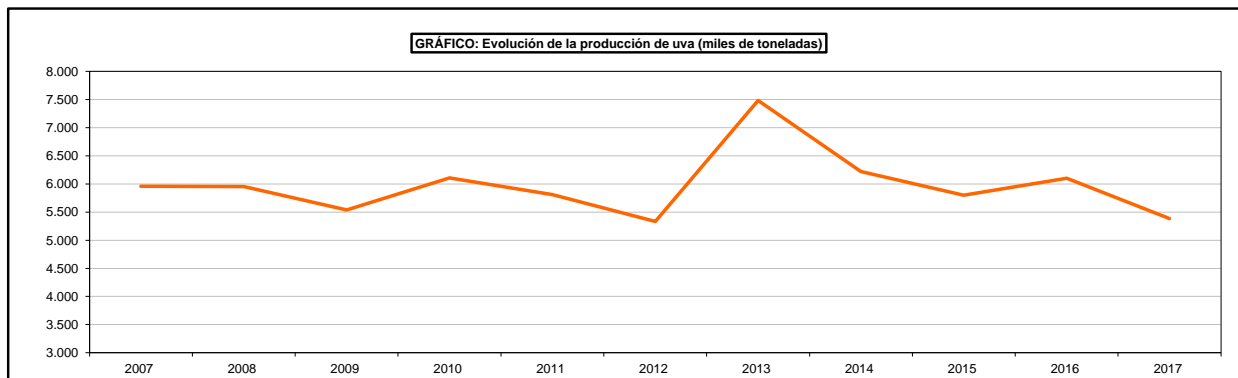
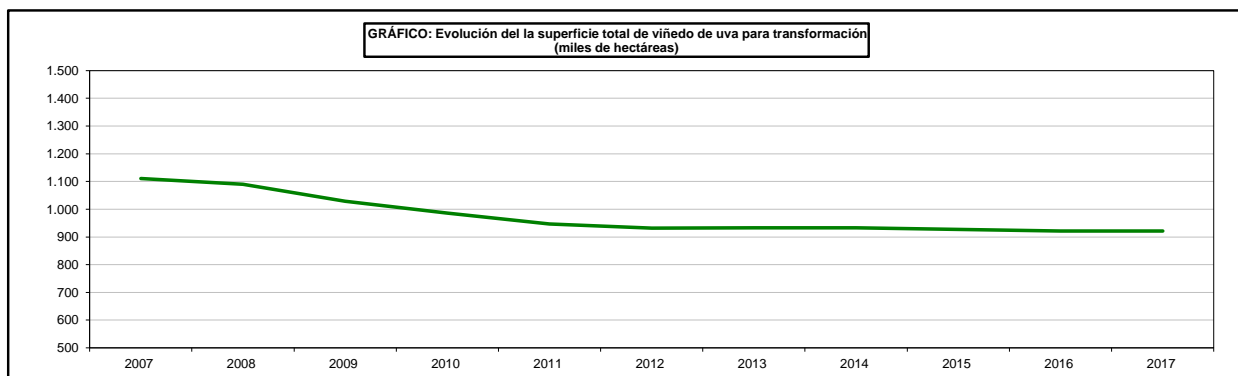
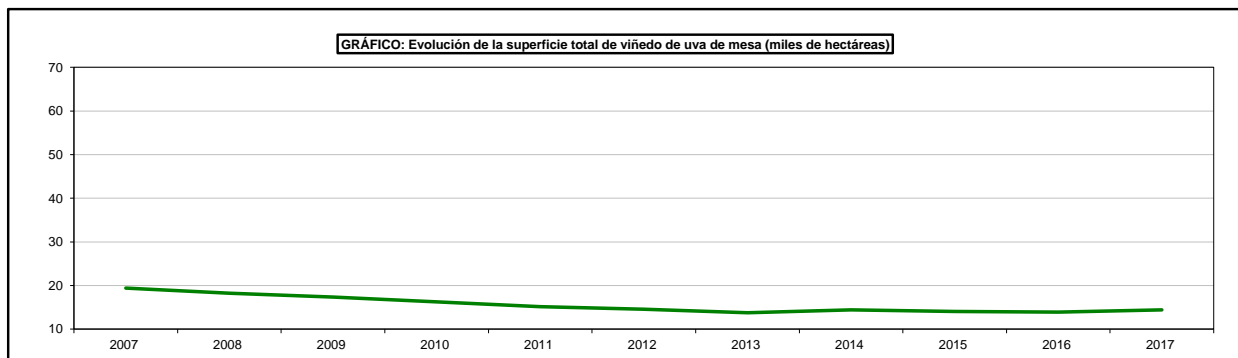

SUPERFICIES Y PRODUCCIONES DE CULTIVO

7.11.2.1. VIÑEDO DEDICADO A UVA DE MESA: Análisis provincial de superficie, rendimiento y producción, 2017

Provincias y comunidades autónomas	Superficie en plantación regular (hectáreas)					Rendimiento de la superficie		Producción de uva (toneladas)
	Total			En producción		en producción (kg/ha)		
	Secano	Regadío	Total	Secano	Regadío	Secano	Regadío	
A Coruña	-	-	-	-	-	-	-	-
Lugo	-	-	-	-	-	-	-	-
Ourense	-	-	-	-	-	-	-	-
Pontevedra	-	-	-	-	-	-	-	-
GALICIA	-	-	-	-	-	-	-	-
P. DE ASTURIAS	-	-	-	-	-	-	-	-
CANTABRIA	-	-	-	-	-	-	-	-
Alava	-	-	-	-	-	-	-	-
Guipúzcoa	-	-	-	-	-	-	-	-
Vizcaya	-	-	-	-	-	-	-	-
PAÍS VASCO	-	-	-	-	-	-	-	-
NAVARRA	-	-	-	-	-	-	-	-
LA RIOJA	1	4	5	1	4	8.000	15.000	68
Huesca	19	21	40	9	21	4.500	7.000	187
Teruel	3	-	3	3	-	4.000	-	12
Zaragoza	33	140	173	27	88	1.174	5.000	471
ARAGÓN	55	161	216	39	109	2.159	5.385	670
Barcelona	-	-	-	-	-	-	-	-
Girona	-	-	-	-	-	-	-	-
Lleida	-	22	22	-	22	-	7.495	165
Tarragona	1	-	1	1	-	7.355	-	7
CATALUÑA	1	22	23	1	22	7.355	7.495	172
BALEARES	10	40	50	10	40	3.900	8.100	363
Avila	1	1	2	-	1	-	5.000	5
Burgos	-	-	-	-	-	-	-	-
León	-	-	-	-	-	-	-	-
Palencia	-	-	-	-	-	-	-	-
Salamanca	2	-	2	2	-	5.000	-	10
Segovia	-	-	-	-	-	-	-	-
Soria	-	-	-	-	-	-	-	-
Valladolid	-	2	2	-	1	-	3.000	3
Zamora	-	-	-	-	-	-	-	-
CASTILLA Y LEÓN	3	3	6	2	2	5.000	4.000	18
MADRID	-	-	-	-	-	-	-	-
Albacete	-	30	30	-	30	-	11.000	330
Ciudad Real	-	-	-	-	-	-	-	-
Cuenca	2	-	2	2	-	3.456	-	8
Guadalajara	-	-	-	-	-	-	-	-
Toledo	25	13	38	19	13	1.400	21.600	307
CASTILLA-LA MANCHA	27	43	70	21	43	1.596	14.205	645
Alicante	80	5.207	5.287	80	5.190	2.500	12.510	65.127
Castellón	81	17	98	78	17	1.350	3.250	161
Valencia	59	45	104	57	35	1.200	4.800	236
C. VALENCIANA	220	5.269	5.489	215	5.242	1.738	12.428	65.524
R. DE MURCIA	-	6.507	6.507	-	6.013	-	30.663	184.377
Badajoz	196	73	269	186	36	5.710	14.600	1.588
Cáceres	2	-	2	2	-	4.500	-	9
EXTREMADURA	198	73	271	188	36	5.697	14.600	1.597
Almería	-	129	129	-	87	-	24.850	2.162
Cádiz	41	205	246	21	205	7.200	7.698	1.729
Córdoba	55	-	55	14	-	4.900	-	69
Granada	24	49	73	2	46	2.100	17.493	809
Huelva	85	30	115	51	30	7.490	23.000	1.072
Jaén	16	6	22	16	6	4.000	9.000	118
Málaga	500	5	505	500	5	1.700	7.000	885
Sevilla	127	394	521	127	394	1.500	15.500	6.298
ANDALUCÍA	848	818	1.666	731	773	2.340	14.787	13.142
Las Palmas	22	68	90	21	67	1.555	3.713	280
S.C. de Tenerife	5	18	23	5	18	1.671	5.552	109
CANARIAS	27	86	113	26	85	1.577	4.102	389
ESPAÑA	1.390	13.026	14.416	1.234	12.369	2.738	21.310	266.965

SUPERFICIES Y PRODUCCIONES DE CULTIVOS

7.11.2.2. VIÑEDO DEDICADO A UVA DE MESA: Análisis provincial de superficie y producción según formas de cultivo, 2017

Provincias y Comunidades Autónomas	Uva de mesa en cultivo único		Uva de mesa en cultivo asociado	
	Superficie total en plantación regular (hectáreas)	Producción (toneladas)	Superficie total en plantación regular (hectáreas)	Producción (toneladas)
A Coruña	-	-	-	-
Lugo	-	-	-	-
Ourense	-	-	-	-
Pontevedra	-	-	-	-
GALICIA	-	-	-	-
P. DE ASTURIAS	-	-	-	-
CANTABRIA	-	-	-	-
Alava	-	-	-	-
Guipúzcoa	-	-	-	-
Vizcaya	-	-	-	-
PAÍS VASCO	-	-	-	-
NAVARRA	-	-	-	-
LA RIOJA	5	68	-	-
Huesca	40	187	-	-
Teruel	3	12	-	-
Zaragoza	173	471	-	-
ARAGÓN	216	670	-	-
Barcelona	-	-	-	-
Girona	-	-	-	-
Lleida	22	165	-	-
Tarragona	1	7	-	-
CATALUÑA	23	172	-	-
BALEARES	50	363	-	-
Ávila	2	5	-	-
Burgos	-	-	-	-
León	-	-	-	-
Palencia	-	-	-	-
Salamanca	2	10	-	-
Segovia	-	-	-	-
Soria	-	-	-	-
Valladolid	2	3	-	-
Zamora	-	-	-	-
CASTILLA Y LEÓN	6	18	-	-
MADRID	-	-	-	-
Albacete	30	330	-	-
Ciudad Real	-	-	-	-
Cuenca	2	8	-	-
Guadalajara	-	-	-	-
Toledo	38	307	-	-
CASTILLA-LA MANCHA	70	645	-	-
Alicante	5.287	65.127	-	-
Castellón	98	161	-	-
Valencia	104	236	-	-
C. VALENCIANA	5.489	65.524	-	-
R. DE MURCIA	6.507	184.377	-	-
Badajoz	248	1.504	21	84
Cáceres	2	9	-	-
EXTREMADURA	250	1.513	21	84
Almería	129	2.162	-	-
Cádiz	246	1.729	-	-
Córdoba	55	69	-	-
Granada	73	809	-	-
Huelva	115	1.072	-	-
Jaén	22	118	-	-
Málaga	505	885	-	-
Sevilla	521	6.298	-	-
ANDALUCÍA	1.666	13.142	-	-
Las Palmas	66	226	24	54
S.C. de Tenerife	23	109	-	-
CANARIAS	89	335	24	54
ESPAÑA	14.371	266.827	45	138

SUPERFICIES Y PRODUCCIONES DE CULTIVOS

7.11.3.1. VIÑEDO DEDICADO A UVA DE VINIFICACIÓN: Análisis provincial de superficie, 2017

Provincias y Comunidades Autónomas	Superficie en plantación regular (hectáreas)						
	Total			En producción			
	Secano	Regadío	Total	Cultivo único		Cultivo asociado	
				Secano	Regadío	Secano	Regadío
A Coruña	2.390	-	2.390	1.897	-	-	-
Lugo	1.930	-	1.930	1.800	-	-	-
Ourense	8.237	-	8.237	5.299	-	-	-
Pontevedra	12.098	-	12.098	9.635	-	-	-
GALICIA	24.655	-	24.655	18.631	-	-	-
P. DE ASTURIAS	59	-	59	50	-	-	-
CANTABRIA	117	-	117	117	-	-	-
Alava	12.136	1.348	13.484	11.932	1.326	-	-
Guipúzcoa	431	-	431	392	-	-	-
Vizcaya	403	-	403	393	-	-	-
PAÍS VASCO	12.970	1.348	14.318	12.717	1.326	-	-
NAVARRA	7.734	10.399	18.133	7.648	10.069	-	-
LA RIOJA	32.768	14.108	46.876	30.810	13.356	-	-
Huesca	3.387	1.731	5.118	3.249	1.638	-	-
Teruel	1.979	38	2.017	1.961	38	-	-
Zaragoza	20.235	8.035	28.270	19.175	7.667	-	-
ARAGÓN	25.601	9.804	35.405	24.385	9.343	-	-
Barcelona	22.013	99	22.112	20.942	91	-	-
Girona	2.105	58	2.163	2.035	57	-	-
Lleida	2.265	2.223	4.488	2.127	2.116	-	-
Tarragona	26.007	789	26.796	24.763	770	-	-
CATALUÑA	52.390	3.169	55.559	49.867	3.034	-	-
BALEARES	1.052	1.140	2.192	789	855	-	-
Ávila	4.188	24	4.212	4.178	12	-	-
Burgos	17.203	540	17.743	16.325	410	-	-
León	11.557	46	11.603	11.481	46	-	-
Palencia	493	16	509	493	16	-	-
Salamanca	2.699	9	2.708	1.815	9	-	-
Segovia	1.606	242	1.848	1.526	183	-	-
Soria	1.290	97	1.387	1.285	97	-	-
Valladolid	21.054	4.023	25.077	19.930	2.286	-	-
Zamora	12.002	215	12.217	12.002	215	-	-
CASTILLA Y LEÓN	72.092	5.212	77.304	69.035	3.274	-	-
MADRID	5.053	3.262	8.315	1.930	279	381	20
Albacete	54.923	31.428	86.351	51.500	28.800	-	-
Ciudad Real	86.418	75.516	161.934	84.555	65.368	-	-
Cuenca	65.330	17.147	82.477	58.530	15.659	377	-
Guadalajara	1.741	70	1.811	1.520	59	147	-
Toledo	85.094	26.619	111.713	83.003	25.554	-	-
CASTILLA-LA MANCHA	293.506	150.780	444.286	279.108	135.440	524	-
Alicante	4.656	6.114	10.770	4.650	5.885	-	-
Castellón	721	52	773	690	52	-	-
Valencia	35.763	11.033	46.796	33.213	8.640	-	-
C. VALENCIANA	41.140	17.199	58.339	38.553	14.577	-	-
DE MURCIA	17.524	5.789	23.313	17.049	5.677	-	-
Badajoz	59.393	17.522	76.915	44.241	13.074	7.852	84
Cáceres	2.834	207	3.041	1.750	179	1.010	-
EXTREMADURA	62.227	17.729	79.956	45.991	13.253	8.862	84
Almería	1.016	104	1.120	1.011	102	-	-
Cádiz	9.357	333	9.690	9.191	333	-	-
Córdoba	5.742	440	6.182	5.331	210	222	1
Granada	2.741	507	3.248	2.473	451	-	-
Huelva	3.341	69	3.410	2.960	45	-	-
Jaén	309	29	338	273	10	-	-
Málaga	1.835	115	1.950	1.762	115	-	-
Sevilla	546	12	558	540	4	-	-
ANDALUCÍA	24.887	1.609	26.496	23.541	1.270	222	1
Las Palmas	1.809	238	2.047	1.809	235	-	-
S.C. de Tenerife	2.784	1.488	4.272	2.778	1.486	-	-
CANARIAS	4.593	1.726	6.319	4.587	1.721	-	-
ESPAÑA	678.368	243.274	921.642	624.808	213.474	9.989	105

Reglamento (CE) 479/2008 del Consejo por el que se establece la OCM vitivinícola.
R.D. 1303/2009 de 31 de julio, sobre declaraciones obligatorias en el sector vitivinícola.

SUPERFICIES Y PRODUCCIONES DE CULTIVOS

7.11.3.2. VIÑEDO DEDICADO A UVA DE VINIFICACIÓN: Análisis provincial de rendimiento y producción, 2017

Provincias y Comunidades Autónomas	Rendimiento de la superficie en producción (kg/ha)				Producción de uva (toneladas)
	Cultivo único		Cultivo asociado		
	Secano	Regadío	Secano	Regadío	
A Coruña	3.938	-	-	-	7.470
Lugo	4.850	-	-	-	8.730
Ourense	6.720	-	-	-	35.609
Pontevedra	9.720	-	-	-	93.652
GALICIA	7.808	-	-	-	145.461
P. DE ASTURIAS	2.340	-	-	-	117
CANTABRIA	3.200	-	-	-	374
Alava	5.050	7.930	-	-	70.772
Guipúzcoa	9.655	-	-	-	3.785
Vizcaya	6.105	-	-	-	2.399
PAÍS VASCO	5.225	7.930	-	-	76.956
NAVARRA	5.678	6.447	-	-	108.343
LA RIOJA	4.884	6.330	-	-	235.024
Huesca	4.130	6.832	-	-	24.609
Teruel	1.658	4.350	-	-	3.409
Zaragoza	3.900	5.800	-	-	119.251
ARAGÓN	3.750	5.975	-	-	147.269
Barcelona	7.600	13.445	-	-	160.383
Girona	4.354	6.337	-	-	9.222
Lleida	5.461	9.424	-	-	31.557
Tarragona	6.700	5.967	-	-	170.507
CATALUÑA	6.929	8.609	-	-	371.669
BALEARES	2.500	7.410	-	-	8.308
Avila	300	4.400	-	-	1.306
Burgos	2.125	3.200	-	-	36.003
León	1.080	2.060	-	-	12.494
Palencia	2.880	4.988	-	-	1.500
Salamanca	758	2.200	-	-	1.391
Segovia	1.718	4.914	-	-	3.520
Soria	2.394	5.400	-	-	3.600
Valladolid	4.380	9.557	-	-	109.141
Zamora	2.621	6.025	-	-	32.753
CASTILLA Y LEÓN	2.543	7.979	-	-	201.708
MADRID	3.398	8.325	3.000	5.100	10.128
Albacete	2.900	9.545	-	-	424.246
Ciudad Real	4.578	18.000	-	-	1.563.717
Cuenca	4.200	9.390	4.200	9.390	394.447
Guadalajara	4.000	5.000	4.000	-	6.963
Toledo	3.816	10.145	-	-	575.985
CASTILLA-LA MANCHA	3.959	13.719	4.144	-	2.965.358
Alicante	1.750	3.300	-	-	27.558
Castellón	975	3.100	-	-	834
Valencia	4.100	7.426	-	-	200.334
C. VALENCIANA	3.761	5.745	-	-	228.726
R. DE MURCIA	1.380	6.440	-	-	60.088
Badajoz	4.600	12.700	2.550	9.000	390.327
Cáceres	1.470	8.000	990	-	5.005
EXTREMADURA	4.481	12.637	2.372	9.000	395.332
Almería	1.025	4.696	-	-	1.515
Cádiz	7.000	7.495	-	-	66.833
Córdoba	6.428	7.955	5.500	7.500	37.166
Granada	1.497	3.850	-	-	5.437
Huelva	10.002	10.950	-	-	30.100
Jaén	1.634	4.000	-	-	486
Málaga	3.657	7.000	-	-	7.249
Sevilla	1.650	3.950	-	-	907
ANDALUCÍA	5.978	6.091	5.500	7.500	149.693
Las Palmas	1.540	3.676	-	-	3.650
S.C. de Tenerife	1.688	4.189	-	-	10.913
CANARIAS	1.630	4.119	-	-	14.563
ESPAÑA	4.250	11.418	2.559	8.243	5.119.117

Reglamento (CE) 479/2008 del Consejo por el que se establece la OCM vitivinícola.
R.D. 1303/2009 de 31 de julio, sobre declaraciones obligatorias en el sector vitivinícola.

SUPERFICIES Y PRODUCCIONES DE CULTIVOS

7.11.4.1. VIÑEDO DEDICADO A UVA DE PASIFICACIÓN: Análisis provincial de superficie, rendimiento y producción, 2017

Provincias y Comunidades Autónomas	Superficie en plantación regular (hectáreas)					Rendimiento de la superficie en producción (Kg/ha)		Producción de uva (toneladas)
	Total			En producción		Secano	Regadío	
	Secano	Regadío	Total	Secano	Regadío			
A Coruña	-	-	-	-	-	-	-	-
Lugo	-	-	-	-	-	-	-	-
Ourense	-	-	-	-	-	-	-	-
Pontevedra	-	-	-	-	-	-	-	-
GALICIA	-	-	-	-	-	-	-	-
P. DE ASTURIAS	-	-	-	-	-	-	-	-
CANTABRIA	-	-	-	-	-	-	-	-
Alava	-	-	-	-	-	-	-	-
Guipúzcoa	-	-	-	-	-	-	-	-
Vizcaya	-	-	-	-	-	-	-	-
PAÍS VASCO	-	-	-	-	-	-	-	-
NAVARRA	-	-	-	-	-	-	-	-
LA RIOJA	-	-	-	-	-	-	-	-
Huesca	-	-	-	-	-	-	-	-
Teruel	-	-	-	-	-	-	-	-
Zaragoza	-	-	-	-	-	-	-	-
ARAGÓN	-	-	-	-	-	-	-	-
Barcelona	-	-	-	-	-	-	-	-
Girona	-	-	-	-	-	-	-	-
Lleida	-	-	-	-	-	-	-	-
Tarragona	-	-	-	-	-	-	-	-
CATALUÑA	-	-	-	-	-	-	-	-
BALEARES	-	-	-	-	-	-	-	-
Avila	-	-	-	-	-	-	-	-
Burgos	-	-	-	-	-	-	-	-
León	-	-	-	-	-	-	-	-
Palencia	-	-	-	-	-	-	-	-
Salamanca	-	-	-	-	-	-	-	-
Segovia	1	-	1	1	-	2.000	-	2
Soria	-	-	-	-	-	-	-	-
Valladolid	-	-	-	-	-	-	-	-
Zamora	-	-	-	-	-	-	-	-
CASTILLA Y LEÓN	1	-	1	1	-	2.000	-	2
MADRID	-	-	-	-	-	-	-	-
Albacete	-	-	-	-	-	-	-	-
Ciudad Real	-	-	-	-	-	-	-	-
Cuenca	-	-	-	-	-	-	-	-
Guadalajara	-	-	-	-	-	-	-	-
Toledo	-	-	-	-	-	-	-	-
CASTILLA-LA MANCHA	-	-	-	-	-	-	-	-
Alicante	6	-	6	6	-	4.700	-	28
Castellón	-	-	-	-	-	-	-	-
Valencia	-	-	-	-	-	-	-	-
C. VALENCIANA	6	-	6	6	-	4.700	-	28
R. DE MURCIA	-	-	-	-	-	-	-	-
Badajoz	-	-	-	-	-	-	-	-
Cáceres	-	-	-	-	-	-	-	-
EXTREMADURA	-	-	-	-	-	-	-	-
Almería	-	-	-	-	-	-	-	-
Cádiz	-	-	-	-	-	-	-	-
Córdoba	3	-	3	-	-	-	-	-
Granada	-	-	-	-	-	-	-	-
Huelva	-	-	-	-	-	-	-	-
Jaén	-	-	-	-	-	-	-	-
Málaga	1.689	-	1.689	1.689	-	750	-	1.267
Sevilla	-	-	-	-	-	-	-	-
ANDALUCÍA	1.692	-	1.692	1.689	-	750	-	1.267
Las Palmas	-	-	-	-	-	-	-	-
S.C. de Tenerife	-	-	-	-	-	-	-	-
CANARIAS	-	-	-	-	-	-	-	-
ESPAÑA	1.699	-	1.699	1.696	-	765	-	1.297

SUPERFICIES Y PRODUCCIONES DE CULTIVOS

7.11.5.1. VIÑEDO-VIVEROS DE VIÑEDO: Análisis provincial de la superficie (hectáreas), 2017

Provincias y Comunidades Autónomas	Secano	Regadío	Total
A Coruña	-	-	-
Lugo	-	-	-
Ourense	-	-	-
Pontevedra	-	-	-
GALICIA	-	-	-
P. DE ASTURIAS	-	-	-
CANTABRIA	-	-	-
Alava	-	-	-
Guipúzcoa	-	-	-
Vizcaya	-	-	-
PAÍS VASCO	-	-	-
NAVARRA	-	691	691
LA RIOJA	-	-	-
Huesca	-	-	-
Teruel	-	-	-
Zaragoza	-	-	-
ARAGÓN	-	-	-
Barcelona	27	-	27
Girona	-	7	7
Lleida	-	8	8
Tarragona	-	33	33
CATALUÑA	27	48	75
BALEARES	-	-	-
Ávila	-	-	-
Burgos	-	-	-
León	-	-	-
Palencia	-	-	-
Salamanca	-	-	-
Segovia	-	-	-
Soria	-	-	-
Valladolid	-	-	-
Zamora	-	-	-
CASTILLA Y LEÓN	-	-	-
MADRID	-	-	-
Albacete	-	-	-
Ciudad Real	-	-	-
Cuenca	-	-	-
Guadalajara	-	-	-
Toledo	-	-	-
CASTILLA-LA MANCHA	-	-	-
Alicante	-	-	-
Castellón	-	-	-
Valencia	100	473	573
C. VALENCIANA	100	473	573
DE MURCIA	-	-	-
Badajoz	-	-	-
Cáceres	-	-	-
EXTREMADURA	-	-	-
Almería	-	-	-
Cádiz	-	-	-
Córdoba	-	-	-
Granada	7	180	187
Huelva	-	-	-
Jaén	-	-	-
Málaga	-	-	-
Sevilla	-	-	-
ANDALUCÍA	7	180	187
Las Palmas	-	-	-
S.C. de Tenerife	-	-	-
CANARIAS	-	-	-
ESPAÑA	134	1.392	1.526

SUPERFICIES Y PRODUCCIONES DE CULTIVOS

7.11.6.1. VIÑEDO-UVA: Serie histórica de la producción destinada a consumo en fresco, precio, valor

Años	Producción de uva para consumo en fresco (miles de toneladas)	Precio medio percibido por los agricultores (euros/100kg)	Valor (miles de euros)
2007	255,9	54,84	140.324
2008	270,8	53,48	144.818
2009	243,9	56,74	138.393
2010	228,9	61,77	141.388
2011	239,7	60,10	144.080
2012	236,5	60,87	143.930
2013	249,8	61,81	154.417
2014	231,7	80,03	185.424
2015	250,6	70,17	175.844
2016	259,2	68,37	177.191
2017	399,1	82,99	331.250

Reglamento (CE) 479/2008 del Consejo por el que se establece la OCM vitivinícola.
R.D. 1303/2009 de 31 de julio, sobre declaraciones obligatorias en el sector vitivinícola.

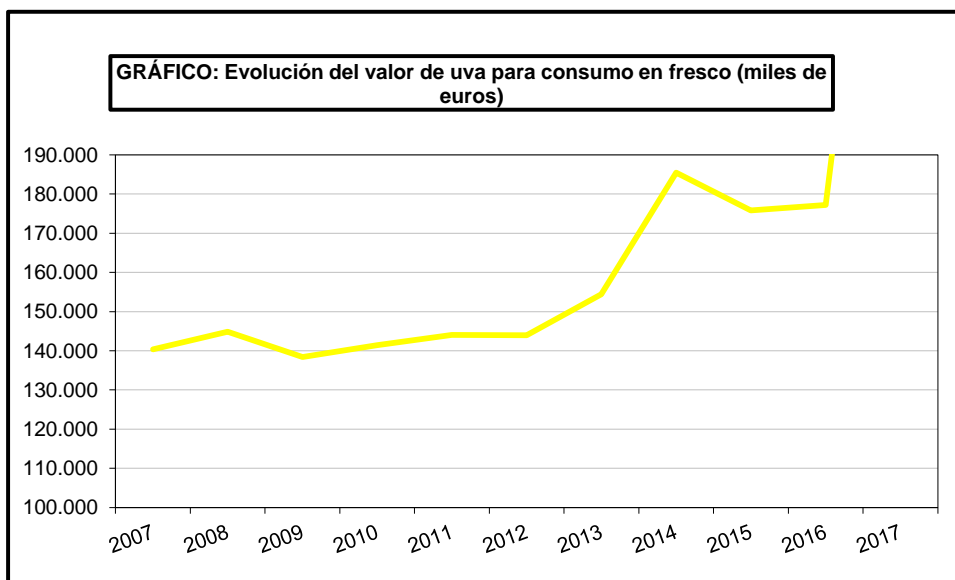
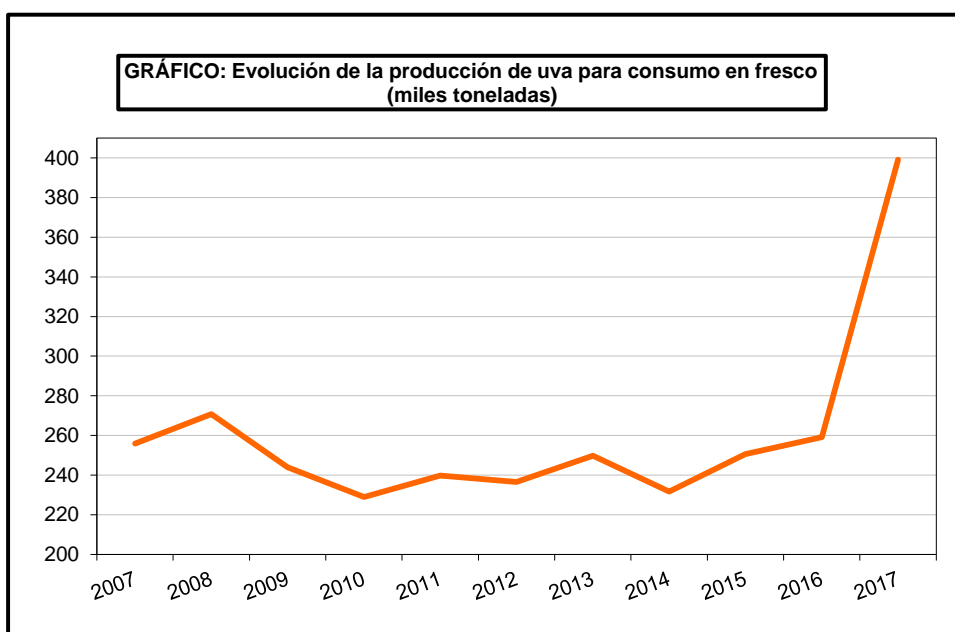

SUPERFICIES Y PRODUCCIONES DE CULTIVOS

7.11.6.2. VIÑEDO-UVA: Serie histórica de producción destinada a transformación

Años	Producción de uva para transformación (miles de toneladas)		Productos elaborados		
	Para vino y mosto	Para uvas pasas	Vino	Mosto para consumo ⁽¹⁾	Uvas pasas
			(miles de hectolitros)	(miles de hectolitros)	(toneladas)
2007	5.698,9	4,7	35.208,7	5.580,0	1.340
2008	5.672,5	3,0	37.366,9	5.679,9	869
2009	5.290,6	2,9	35.489,3	3.630,6	828
2010	5.875,7	3,3	35.353,5	5.242,1	939
2011	5.569,1	1,8	33.709,1	4.744,4	509
2012	5.092,8	0,1	31.122,6	4.412,3	986
2013	7.230,8	1,8	46.078,5	6.399,9	452
2014	5.989,0	1,4	39.493,7	5.509,5	288
2015	5.547,2	1,3	37.702,5	5.059,5	328
2016	5.842,6	1,1	40.039,9	3.864,9	332
2017	4.987,2	1,0	32.970,2	5.039,8	328

(1) En equivalente de mosto natural.

Reglamento (CE) 479/2008 del Consejo por el que se establece la OCM vitivinícola.
R.D. 1303/2009 de 31 de julio, sobre declaraciones obligatorias en el sector vitivinícola.

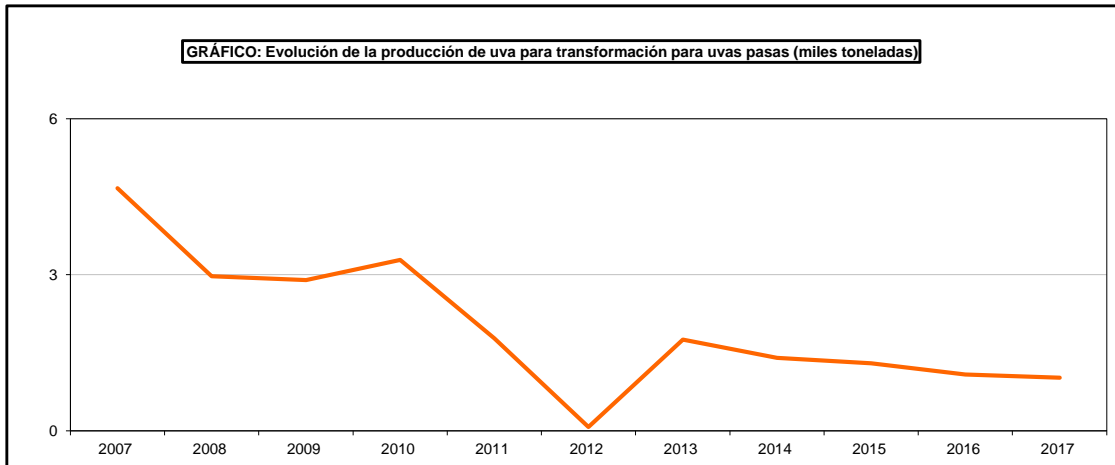
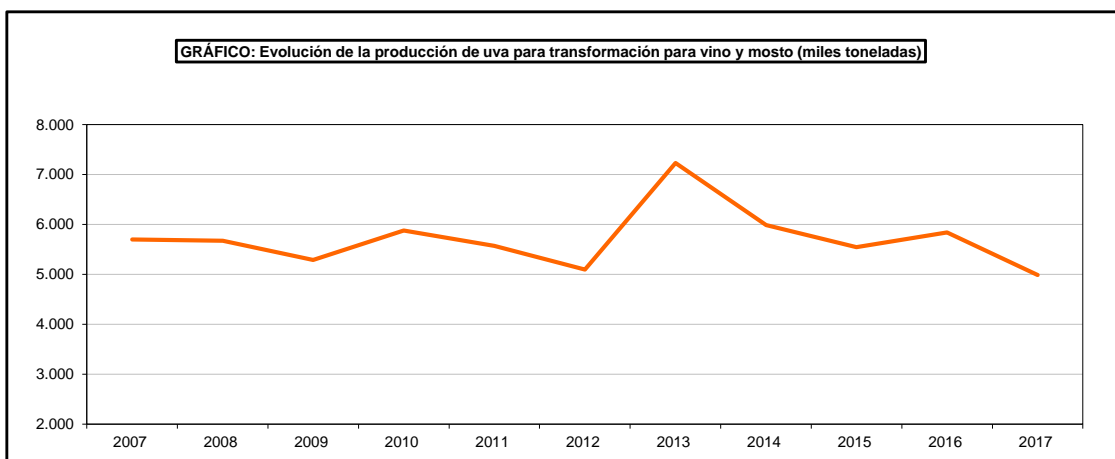

SUPERFICIES Y PRODUCCIONES DE CULTIVOS

7.11.6.3. VIÑEDO-UVA: Análisis provincial del destino de la producción, 2017 (toneladas)

Provincias y Comunidades Autónomas	Consumo en fresco	Transformación		Total
		Para pasas	Para vino y mosto	
A Coruña	-	-	7.470	7.470
Lugo	-	-	8.730	8.730
Ourense	-	-	35.609	35.609
Pontevedra	-	-	93.652	93.652
GALICIA	-	-	145.461	145.461
P. DE ASTURIAS	-	-	117	117
CANTABRIA	-	-	374	374
Alava	-	-	70.772	70.772
Guipúzcoa	-	-	3.785	3.785
Vizcaya	-	-	2.399	2.399
PAÍS VASCO	-	-	76.956	76.956
NAVARRA	-	-	108.343	108.343
LA RIOJA	68	-	235.024	235.092
Huesca	187	-	24.609	24.796
Teruel	12	-	3.409	3.421
Zaragoza	471	-	119.251	119.722
ARAGÓN	670	-	147.269	147.939
Barcelona	-	-	160.383	160.383
Girona	-	-	9.222	9.222
Lleida	175	-	31.547	31.722
Tarragona	7	-	170.507	170.514
CATALUÑA	182	-	371.659	371.841
BALEARES	363	-	8.308	8.671
Ávila	15	-	1.296	1.311
Burgos	180	-	35.823	36.003
León	-	-	12.494	12.494
Palencia	-	-	1.500	1.500
Salamanca	-	-	1.401	1.401
Segovia	-	2	3.520	3.522
Soria	-	-	3.600	3.600
Valladolid	3	-	109.141	109.144
Zamora	-	-	32.753	32.753
CASTILLA Y LEÓN	198	2	201.528	201.728
MADRID	-	-	10.128	10.128
Albacete	330	-	424.246	424.576
Ciudad Real	-	-	1.563.717	1.563.717
Cuenca	8	-	394.447	394.455
Guadalajara	-	-	6.963	6.963
Toledo	307	-	575.985	576.292
CASTILLA-LA MANCHA	645	-	2.965.358	2.966.003
Alicante	65.127	28	27.558	92.713
Castellón	233	-	762	995
Valencia	236	-	200.334	200.570
C. VALENCIANA	65.596	28	228.654	294.278
R. DE MURCIA	156.720	-	87.745	244.465
Badajoz	1.588	-	390.327	391.915
Cáceres	9	-	5.005	5.014
EXTREMADURA	1.597	-	395.332	396.929
Almería	2.162	-	1.515	3.677
Cádiz	1.729	-	66.833	68.562
Córdoba	69	-	37.166	37.235
Granada	-	-	6.246	6.246
Huelva	1.072	-	30.100	31.172
Jaén	118	-	486	604
Málaga	885	990	7.526	9.401
Sevilla	6.298	-	907	7.205
ANDALUCÍA	12.333	990	150.779	164.102
Las Palmas	280	-	3.650	3.930
S.C. de Tenerife	109	-	10.913	11.022
CANARIAS	389	-	14.563	14.952
ESPAÑA	238.761	1.020	5.147.598	5.387.379

Reglamento (CE) 479/2008 del Consejo por el que se establece la OCM vitivinícola.
R.D. 1303/2009 de 31 de julio, sobre declaraciones obligatorias en el sector vitivinícola.

SUPERFICIES Y PRODUCCIONES DE CULTIVOS

7.11.7.1. VIÑEDO-VINO:

Serie histórica de producción según tipos (miles de hectolitros) (1)

Años	Total vino		
	Blancos	Tintos y rosados	Total
2007	15.606,7	19.602,0	35.208,7
2008	18.734,9	18.632,0	37.366,9
2009 (2)	15.387,0	20.102,3	35.489,3
2010(3)	15.875,5	19.477,9	35.353,5
2011 (3)	14.820,1	18.889,0	33.709,1
2012	14.069,7	17.052,8	31.122,6
2013	23.343,4	22.735,2	46.078,5
2014	19.206,3	20.287,4	39.493,7
2015	17.539,6	20.162,9	37.702,5
2016	19.213,1	20.826,8	40.039,9
2017	16.231,7	16.738,5	32.970,2

(1) Vino procedente de la cosecha de uva del año indicado.

(2) Incluye vinos D.O.P., I.G.P y Otros Vinos (incluye los varietales).

(3) Incluye vinos D.O.P., I.G.P., Vinos varietales, Otros Vinos.

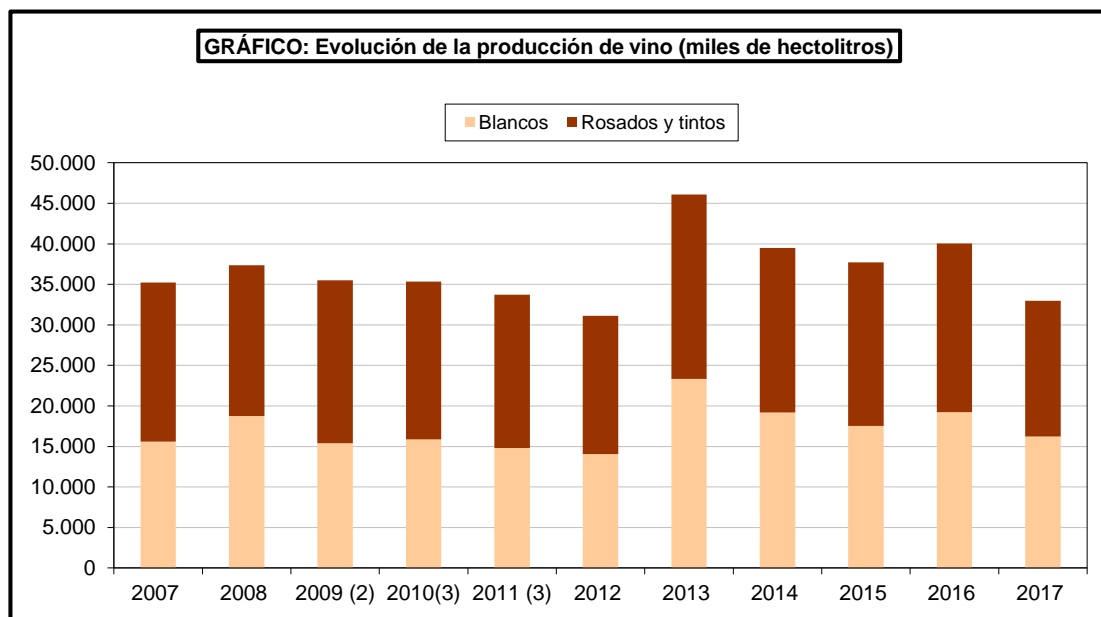

SUPERFICIES Y PRODUCCIONES DE CULTIVOS

7.11.7.2. VIÑEDO-VINO: Análisis provincial de la producción, 2017 (hectolitros)

Provincias y Comunidades Autónomas	Vino total			Vino DOP	Vino IGP	Vinos Varietales	Otros Vinos
	Blancos	Tintos y rosados	Total				
A Coruña	28.856	29.670	58.526	8.989	233	–	49.304
Lugo	8.972	35.989	44.961	22.931	–	–	22.030
Ourense	114.355	76.695	191.050	131.062	482	–	59.506
Pontevedra	386.065	70.585	456.650	260.828	490	–	195.332
GALICIA	538.248	212.939	751.187	423.810	1.205	–	326.172
P. DE ASTURIAS	310	568	878	550	–	–	328
CANTABRIA	185	236	421	–	–	421	–
Alava	51.855	570.560	622.415	618.157	–	4.258	–
Guipúzcoa	24.136	1.708	25.844	25.844	–	–	–
Vizcaya	15.839	147	15.986	15.986	–	–	–
PAÍS VASCO	91.830	572.415	664.245	659.987	–	4.258	–
NAVARRA	72.335	564.934	637.269	593.812	1.463	41.994	–
LA RIOJA	165.497	1.568.415	1.733.912	1.697.048	300	–	36.564
Huesca	51.589	120.268	171.857	157.451	5.928	7.354	1.124
Teruel	1.668	20.148	21.816	–	4.752	1.137	15.927
Zaragoza	107.525	819.656	927.181	802.011	18.544	106.626	–
ARAGÓN	160.782	960.072	1.120.854	959.462	29.224	115.117	17.051
Barcelona	1.504.096	312.470	1.816.566	1.639.779	–	58.071	118.716
Girona	17.863	47.966	65.829	59.704	–	140	5.985
Lleida	54.149	50.966	105.115	102.150	–	491	2.474
Tarragona	616.225	298.661	914.886	811.884	–	13.395	89.607
CATALUÑA	2.192.333	710.063	2.902.396	2.613.517	–	72.097	216.782
BALEARES	17.637	36.608	54.245	24.919	28.871	455	–
Ávila	642	7.976	8.618	4.434	255	–	3.929
Burgos	832	244.463	245.295	228.789	2.266	53	14.187
León	15.844	65.028	80.872	67.007	3.904	3.189	6.772
Palencia	–	10.500	10.500	3.330	–	–	7.170
Salamanca	601	6.921	7.522	6.292	91	–	1.139
Segovia	39.184	7.359	46.543	39.491	6.540	370	142
Soria	16	14.159	14.175	14.151	–	–	24
Valladolid	572.206	239.811	812.017	752.793	48.735	1.551	8.938
Zamora	15.022	135.229	150.251	111.984	27.124	3.988	7.155
CASTILLA Y LEÓN	644.347	731.446	1.375.793	1.228.271	88.915	9.151	49.456
MADRID	31.732	44.231	75.963	33.484	–	2.262	40.217
Albacete	658.560	2.420.466	3.079.026	485.509	696.945	751.143	1.145.429
Ciudad Real	5.276.292	2.715.380	7.991.672	1.429.843	898.756	2.672.250	2.990.823
Cuenca	828.991	1.581.588	2.410.579	221.431	663.838	704.521	820.789
Guadalajara	3.841	16.741	20.582	914	4.078	–	15.590
Toledo	2.185.298	1.344.750	3.530.048	333.772	713.795	1.174.141	1.308.340
CASTILLA-LA MANCHA	8.952.982	8.078.925	17.031.907	2.471.469	2.977.412	5.302.055	6.280.971
Alicante	40.542	153.125	193.667	173.676	–	1.567	18.424
Castellón	354	2.561	2.915	–	2.074	461	380
Valencia	491.539	1.270.738	1.762.277	1.153.933	–	144.078	464.266
C. VALENCIANA	532.435	1.426.424	1.958.859	1.327.609	2.074	146.106	483.070
R. DE MURCIA	33.428	640.222	673.650	396.507	7.411	113.297	156.435
Badajoz	1.709.454	1.025.992	2.735.446	95.279	369.806	356.802	1.913.559
Cáceres	16.982	20.056	37.038	1.638	9.371	2.581	23.448
EXTREMADURA	1.726.436	1.046.048	2.772.484	96.917	379.177	359.383	1.937.007
Almería	2.827	7.267	10.094	–	7.830	–	2.264
Cádiz	573.443	16.945	590.388	507.621	30.038	1.098	51.631
Córdoba	186.240	26.372	212.612	145.228	3.060	19.194	45.130
Granada	7.659	28.830	36.489	4.797	1.915	21.501	8.276
Huelva	198.055	5.857	203.912	92.341	–	38.835	72.736
Jaén	1.410	2.125	3.535	–	2.461	80	994
Málaga	45.582	5.505	51.087	20.240	–	965	29.882
Sevilla	4.213	1.956	6.169	1.270	59	958	3.882
ANDALUCÍA	1.019.429	94.857	1.114.286	771.497	45.363	82.631	214.795
Las Palmas	16.362	8.652	25.014	24.593	–	–	421
S.C. de Tenerife	35.360	41.455	76.815	45.794	–	–	31.021
CANARIAS	51.722	50.107	101.829	70.387	–	–	31.442
ESPAÑA	16.231.668	16.738.510	32.970.178	13.369.246	3.561.415	6.249.227	9.790.290

Reglamento (CE) 479/2008 del Consejo por el que se establece la OCM vitivinícola.
R.D. 1303/2009 de 31 de julio, sobre declaraciones obligatorias en el sector vitivinícola.

SUPERFICIES Y PRODUCCIONES DE CULTIVOS

7.11.7.3. VIÑEDO-VINO: Análisis provincial de la producción de vinos DOP, 2017 (hectolitros)

Provincias y Comunidades Autónomas	Vino total			Vinos espumosos total	Vinos de licor total	Los demás vinos DOP		
	Blancos	Tintos y rosados	Total			Blancos	Tintos y rosados	Total
A Coruña	8.914	75	8.989	-	-	8.914	75	8.989
Lugo	1.262	21.669	22.931	-	-	1.262	21.669	22.931
Ourense	93.211	37.851	131.062	-	-	93.211	37.851	131.062
Pontevedra	258.672	2.156	260.828	-	-	258.672	2.156	260.828
GALICIA	362.059	61.751	423.810	-	-	362.059	61.751	423.810
P. DE ASTURIAS	194	356	550	-	-	194	356	550
CANTABRIA	-	-	-	-	-	-	-	-
Alava	51.417	566.740	618.157	1.875	-	49.542	566.740	616.282
Guipúzcoa	24.136	1.708	25.844	124	-	24.012	1.708	25.720
Vizcaya	15.839	147	15.986	15	7	15.817	147	15.964
PAÍS VASCO	91.392	568.595	659.987	2.014	7	89.371	568.595	657.966
NAVARRA	70.707	523.105	593.812	722	617	69.368	523.105	592.473
LA RIOJA	155.584	1.541.464	1.697.048	1.825	-	153.759	1.541.464	1.695.223
Huesca	50.385	107.066	157.451	-	-	50.385	107.066	157.451
Teruel	-	-	-	-	-	-	-	-
Zaragoza	93.033	708.978	802.011	-	-	93.033	708.978	802.011
ARAGÓN	143.418	816.044	959.462	-	-	143.418	816.044	959.462
Barcelona	1.351.973	287.806	1.639.779	1.116.115	-	270.395	253.269	523.664
Girona	16.317	43.387	59.704	-	-	16.317	43.387	59.704
Lleida	51.983	50.167	102.150	-	-	51.983	50.167	102.150
Tarragona	539.750	272.134	811.884	487.003	-	52.747	272.134	324.881
CATALUÑA	1.960.023	653.494	2.613.517	1.603.118	-	391.442	618.957	1.010.399
BALEARES	7.532	17.387	24.919	-	-	7.532	17.387	24.919
Ávila	153	4.281	4.434	-	-	153	4.281	4.434
Burgos	226	228.563	228.789	-	-	226	228.563	228.789
León	11.793	55.214	67.007	-	-	11.793	55.214	67.007
Palencia	-	3.330	3.330	-	-	-	3.330	3.330
Salamanca	437	5.855	6.292	-	-	437	5.855	6.292
Segovia	37.125	2.366	39.491	-	-	37.125	2.366	39.491
Soria	7	14.144	14.151	-	-	7	14.144	14.151
Valladolid	548.531	204.262	752.793	6.000	-	542.531	204.262	746.793
Zamora	8.152	103.832	111.984	-	-	8.152	103.832	111.984
CASTILLA Y LEÓN	606.424	621.847	1.228.271	6.000	-	600.424	621.847	1.222.271
MADRID	10.277	23.207	33.484	-	-	10.277	23.207	33.484
Albacete	89.378	396.131	485.509	-	-	89.378	396.131	485.509
Ciudad Real	521.209	908.634	1.429.843	-	-	521.209	908.634	1.429.843
Cuenca	56.565	164.866	221.431	-	-	56.565	164.866	221.431
Guadalajara	311	603	914	-	-	311	603	914
Toledo	92.889	240.883	333.772	-	-	92.889	240.883	333.772
CASTILLA-LA MANCHA	760.352	1.711.117	2.471.469	-	-	760.352	1.711.117	2.471.469
Alicante	37.499	136.177	173.676	-	-	37.499	136.177	173.676
Castellón	-	-	-	-	-	-	-	-
Valencia	371.510	782.423	1.153.933	119.998	38.189	214.438	781.308	995.746
C. VALENCIANA	409.009	918.600	1.327.609	119.998	38.189	251.937	917.485	1.169.422
R. DE MURCIA	22.009	374.498	396.507	-	-	22.009	374.498	396.507
Badajoz	33.954	61.325	95.279	35.529	-	14.284	45.466	59.750
Cáceres	-	1.638	1.638	-	-	-	1.638	1.638
EXTREMADURA	33.954	62.963	96.917	35.529	-	14.284	47.104	61.388
Almería	-	-	-	-	-	-	-	-
Cádiz	507.621	-	507.621	-	-	507.621	-	507.621
Córdoba	145.228	-	145.228	-	-	145.228	-	145.228
Granada	1.094	3.703	4.797	-	-	1.094	3.703	4.797
Huelva	90.493	1.848	92.341	-	4.409	86.084	1.848	87.932
Jaén	-	-	-	-	-	-	-	-
Málaga	15.801	4.439	20.240	-	-	15.801	4.439	20.240
Sevilla	1.050	220	1.270	-	-	1.050	220	1.270
ANDALUCÍA	761.287	10.210	771.497	-	4.409	756.878	10.210	767.088
Las Palmas	16.127	8.466	24.593	-	2.004	16.127	6.462	22.589
S.C. de Tenerife	20.926	24.868	45.794	-	-	20.926	24.868	45.794
CANARIAS	37.053	33.334	70.387	-	2.004	37.053	31.330	68.383
ESPAÑA	5.431.274	7.937.972	13.369.246	1.769.206	45.226	3.670.357	7.884.457	11.554.814

Nota.- La producción aquí reseñada es la del vino que, al cosechar la uva, se prevé será clasificado como D.O.P., por lo que no coincide con el total de la producción del cuadro de vino DOP comercializado en la campaña.

Reglamento (CE) 479/2008 del Consejo por el que se establece la OCM vitivinícola.

R.D. 1303/2009 de 31 de julio, sobre declaraciones obligatorias en el sector vitivinícola.

SUPERFICIES Y PRODUCCIONES DE CULTIVOS

7.11.7.4. VIÑEDO-VINO:

Análisis provincial de la producción de vinos IGP, 2017 (hectolitros)

Provincias y Comunidades Autónomas	Total		
	Blancos	Tintos y rosados	Total
A Coruña	220	13	233
Lugo	-	-	-
Ourense	317	165	482
Pontevedra	427	63	490
GALICIA	964	241	1.205
P. DE ASTURIAS	-	-	-
CANTABRIA	-	-	-
Alava	-	-	-
Guipúzcoa	-	-	-
Vizcaya	-	-	-
PAÍS VASCO	-	-	-
NAVARRA	200	1.263	1.463
LA RIOJA	300	-	300
Huesca	664	5.264	5.928
Teruel	1.140	3.612	4.752
Zaragoza	2.763	15.781	18.544
ARAGÓN	4.567	24.657	29.224
Barcelona	-	-	-
Girona	-	-	-
Lleida	-	-	-
Tarragona	-	-	-
CATALUÑA	-	-	-
BALEARES	9.964	18.907	28.871
Ávila	16	239	255
Burgos	459	1.807	2.266
León	988	2.916	3.904
Palencia	-	-	-
Salamanca	16	75	91
Segovia	1.800	4.740	6.540
Soria	-	-	-
Valladolid	19.237	29.498	48.735
Zamora	6.266	20.858	27.124
CASTILLA Y LEÓN	28.782	60.133	88.915
MADRID	-	-	-
Albacete	151.236	545.709	696.945
Ciudad Real	510.908	387.848	898.756
Cuenca	115.667	548.171	663.838
Guadalajara	330	3.748	4.078
Toledo	405.330	308.465	713.795
CASTILLA-LA MANCHA	1.183.471	1.793.941	2.977.412
Alicante	-	-	-
Castellón	301	1.773	2.074
Valencia	-	-	-
C. VALENCIANA	301	1.773	2.074
R. DE MURCIA	-	7.411	7.411
Badajoz	178.035	191.771	369.806
Cáceres	2.059	7.312	9.371
EXTREMADURA	180.094	199.083	379.177
Almería	2.233	5.597	7.830
Cádiz	19.594	10.444	30.038
Córdoba	-	3.060	3.060
Granada	149	1.766	1.915
Huelva	-	-	-
Jaén	1.229	1.232	2.461
Málaga	-	-	-
Sevilla	43	16	59
ANDALUCÍA	23.248	22.115	45.363
Las Palmas	-	-	-
S.C. de Tenerife	-	-	-
CANARIAS	-	-	-
ESPAÑA	1.431.891	2.129.524	3.561.415

Nota.- La producción aquí reseñada es la del vino que, al cosechar la uva, se prevé será clasificado como IGP, por lo que no coincide con el total de la producción del cuadro de vino IGP comercializado en la campaña.

Reglamento (CE) 479/2008 del Consejo por el que se establece la OCM vitivinícola.

R.D. 1303/2009 de 31 de julio, sobre declaraciones obligatorias en el sector vitivinícola.

SUPERFICIES Y PRODUCCIONES DE CULTIVOS

7.11.7.5. VIÑEDO-VINO:

Análisis provincial de la producción de vinos varietales 2017 (hectolitros)

Provincias y Comunidades Autónomas	Total		
	Blancos	Tintos y rosados	Total
A Coruña	-	-	-
Lugo	-	-	-
Ourense	-	-	-
Pontevedra	-	-	-
GALICIA	-	-	-
P. DE ASTURIAS	-	-	-
CANTABRIA	185	236	421
Alava	438	3.820	4.258
Guipúzcoa	-	-	-
Vizcaya	-	-	-
PAÍS VASCO	438	3.820	4.258
NAVARRA	1.428	40.566	41.994
LA RIOJA	-	-	-
Huesca	31	7.323	7.354
Teruel	179	958	1.137
Zaragoza	11.729	94.897	106.626
ARAGÓN	11.939	103.178	115.117
Barcelona	45.496	12.575	58.071
Girona	61	79	140
Lleida	47	444	491
Tarragona	11.388	2.007	13.395
CATALUÑA	56.992	15.105	72.097
BALEARES	141	314	455
Ávila	-	-	-
Burgos	53	-	53
León	1.237	1.952	3.189
Palencia	-	-	-
Salamanca	-	-	-
Segovia	259	111	370
Soria	-	-	-
Valladolid	1.094	457	1.551
Zamora	604	3.384	3.988
CASTILLA Y LEÓN	3.247	5.904	9.151
MADRID	-	2.262	2.262
Albacete	268.907	482.236	751.143
Ciudad Real	2.144.827	527.423	2.672.250
Cuenca	402.304	302.217	704.521
Guadalajara	-	-	-
Toledo	874.125	300.016	1.174.141
CASTILLA-LA MANCHA	3.690.163	1.611.892	5.302.055
Alicante	973	594	1.567
Castellón	18	443	461
Valencia	94.326	49.752	144.078
C. VALENCIANA	95.317	50.789	146.106
R. DE MURCIA	3.023	110.274	113.297
Badajoz	206.218	150.584	356.802
Cáceres	-	2.581	2.581
EXTREMADURA	206.218	153.165	359.383
Almería	-	-	-
Cádiz	1.074	24	1.098
Córdoba	48	19.146	19.194
Granada	1.896	19.605	21.501
Huelva	38.546	289	38.835
Jaén	28	52	80
Málaga	840	125	965
Sevilla	181	777	958
ANDALUCÍA	42.613	40.018	82.631
Las Palmas	-	-	-
S.C. de Tenerife	-	-	-
CANARIAS	-	-	-
ESPAÑA	4.111.704	2.137.523	6.249.227

Reglamento (CE) 479/2008 del Consejo por el que se establece la OCM vitivinícola.
R.D. 1303/2009 de 31 de julio, sobre declaraciones obligatorias en el sector vitivinícola.

SUPERFICIES Y PRODUCCIONES DE CULTIVOS

7.11.7.6. VIÑEDO-VINO: Análisis provincial de la producción de otros vinos, 2017 (hectolitros)

Provincias y Comunidades Autónomas	Total			Espumosos de aguja y gasificados	De licor	Aroma- tizados	Para vinagrera	Otros vinos
	Blancos	Tintos y rosados	Total					
A Coruña	19.722	29.582	49.304	-	-	-	-	49.304
Lugo	7.710	14.320	22.030	-	-	-	-	22.030
Ourense	20.827	38.679	59.506	-	-	-	-	59.506
Pontevedra	126.966	68.366	195.332	-	-	-	-	195.332
GALICIA	175.225	150.947	326.172	-	-	-	-	326.172
P. DE ASTURIAS	116	212	328	-	-	-	-	328
CANTABRIA	-	-	-	-	-	-	-	-
Alava	-	-	-	-	-	-	-	-
Guipúzcoa	-	-	-	-	-	-	-	-
Vizcaya	-	-	-	-	-	-	-	-
PAÍS VASCO	-	-	-	-	-	-	-	-
NAVARRA	-	-	-	-	-	-	-	-
LA RIOJA	9.613	26.951	36.564	-	-	-	-	36.564
Huesca	509	615	1.124	-	-	-	-	1.124
Teruel	349	15.578	15.927	-	-	-	-	15.927
Zaragoza	-	-	-	-	-	-	-	-
ARAGÓN	858	16.193	17.051	-	-	-	-	17.051
Barcelona	106.627	12.089	118.716	8.963	4.830	-	450	104.473
Girona	1.485	4.500	5.985	-	-	-	-	5.985
Lleida	2.119	355	2.474	-	-	-	-	2.474
Tarragona	65.087	24.520	89.607	-	-	-	-	89.607
CATALUÑA	175.318	41.464	216.782	8.963	4.830	-	450	202.539
BALEARES	-	-	-	-	-	-	-	-
Ávila	473	3.456	3.929	-	-	-	-	3.929
Burgos	94	14.093	14.187	-	-	-	-	14.187
León	1.826	4.946	6.772	-	-	-	-	6.772
Palencia	-	7.170	7.170	-	-	-	-	7.170
Salamanca	148	991	1.139	-	-	-	-	1.139
Segovia	-	142	142	-	-	-	-	142
Soria	9	15	24	-	-	-	-	24
Valladolid	3.344	5.594	8.938	-	-	-	-	8.938
Zamora	-	7.155	7.155	-	-	-	-	7.155
CASTILLA Y LEÓN	5.894	43.562	49.456	-	-	-	-	49.456
MADRID	21.455	18.762	40.217	-	-	-	-	40.217
Albacete	149.039	996.390	1.145.429	-	-	-	-	1.145.429
Ciudad Real	2.099.348	891.475	2.990.823	-	-	-	-	2.990.823
Cuenca	254.455	566.334	820.789	-	-	-	-	820.789
Guadalajara	3.200	12.390	15.590	-	-	-	-	15.590
Toledo	812.954	495.386	1.308.340	-	2.600	-	-	1.305.740
CASTILLA-LA MANCHA	3.318.996	2.961.975	6.280.971	-	2.600	-	-	6.278.371
Alicante	2.070	16.354	18.424	-	-	-	-	18.424
Castellón	35	345	380	-	-	-	-	380
Valencia	25.703	438.563	464.266	-	-	-	-	464.266
C. VALENCIANA	27.808	455.262	483.070	-	-	-	-	483.070
R. DE MURCIA	8.396	148.039	156.435	-	-	-	-	156.435
Badajoz	1.291.247	622.312	1.913.559	-	-	-	-	1.913.559
Cáceres	14.923	8.525	23.448	-	-	-	-	23.448
EXTREMADURA	1.306.170	630.837	1.937.007	-	-	-	-	1.937.007
Almería	594	1.670	2.264	-	-	-	-	2.264
Cádiz	45.154	6.477	51.631	-	-	-	-	51.631
Córdoba	40.964	4.166	45.130	-	-	-	-	45.130
Granada	4.520	3.756	8.276	-	-	-	-	8.276
Huelva	69.016	3.720	72.736	225	-	-	160	72.351
Jaén	153	841	994	-	-	-	-	994
Málaga	28.941	941	29.882	-	-	-	-	29.882
Sevilla	2.939	943	3.882	-	-	-	-	3.882
ANDALUCÍA	192.281	22.514	214.795	225	-	-	160	214.410
Las Palmas	235	186	421	28	21	-	-	372
S.C. de Tenerife	14.434	16.587	31.021	-	-	-	-	31.021
CANARIAS	14.669	16.773	31.442	28	21	-	-	31.393
ESPAÑA	5.256.799	4.533.491	9.790.290	9.216	7.451	-	610	9.773.013

(1) Vinos sin DOP ni IGP. Incluyen los vinos varietales
Reglamento (CE) 479/2008 del Consejo por el que se establece la OCM vitivinícola.
R.D. 1303/2009 de 31 de julio, sobre declaraciones obligatorias en el sector vitivinícola.

SUPERFICIES Y PRODUCCIONES DE CULTIVOS

**7.11.7.7. VIÑEDO: Vinos de calidad producidos en regiones determinadas (D.O.P.)(1)
Superficie y número de viticultores, campaña 2016/2017**

D.O.P.s	Superficie inscrita a final de campaña (hectáreas)	Número de viticultores	Niveles de protección (D.O.P)2	Comunidades Autónomas donde se presenta la denominación
Abona	898	1.311	D.O.	Islas Canarias
Alella (*)	-	-	D.O.	Cataluña
Alicante	10.379	2.100	D.O.	Comunidad Valenciana
Almansa	7.200	760	D.O.	Castilla- La Mancha
Arlanza	330	243	D.O.	Castilla y León
Arribes	245	207	D.O.	Castilla y León
Ayles	46	1	V.P.	Aragón
Bierzo	2.854	2.180	D.O.	Castilla y León
Binissalem	605	112	D.O.	Islas Baleares
Bullas	1.811	428	D.O.	Murcia
Calatayud	3.200	762	D.O.	Aragón
Calzadilla	16	1	V.P.	Castilla- La Mancha
Campo de Borja	6.242	1.150	D.O.	Aragón
Campo de la Guardia	81	1	V.P.	Castilla- La Mancha
Cangas	32	55	D.O.	Principado de Asturias
Cariñena	13.768	1.527	D.O.	Aragón
Casa del Blanco	92	1	V.P.	Castilla- La Mancha
Cataluña	42.431	5.459	D.O.	Cataluña
Cava	33.110	6.236	D.O.	Aragón, Cataluña, Extremadura, Navarra, País Vasco , La Rioja y C. Valenciana
Chacoli de Álava-Árabako Txakolina	95	39	D.O.	País Vasco
Chacoli de Bizkaia-Bizkaiko Txakolina	403	210	D.O.	País Vasco
Chacoli de Getaria-Getariako Txakolina	427	103	D.O.	País Vasco
Cigales	1.948	404	D.O.	Castilla y León
Conca de Barberá	4.185	807	D.O.	Cataluña
Condado de Huelva	2.384	1.336	D.O.	Andalucía
Coster de Segre	4.081	525	D.O.	Cataluña
Dehesa de Carrizal	21	1	V.P.	Castilla- La Mancha
Dominio de Valdepusa	49	2	V.P.	Castilla- La Mancha
El Hierro	126	238	D.O.	Islas Canarias
El Terrerazo	63	4	V.P.	Comunidad Valenciana
Empordá	1.756	287	D.O.	Cataluña
Finca Élez	39	1	V.P.	Castilla- La Mancha
Gran Canaria	231	356	D.O.	Islas Canarias
Granada	213	31	V.C.	Andalucía
Guijoso	58	1	V.P.	Castilla- La Mancha
Islas Canarias	493	489	V.C.	Islas Canarias
Jerez - Xéres - Sherry - Manzanilla S.B. (3)	6.989	1.642	D.O.	Andalucía
Jumilla	18.682	1.828	D.O.	Castilla-La Mancha, Murcia,
La Gomera	125	272	D.O.	Islas Canarias
La Mancha	165.470	14.942	D.O.	Castilla- La Mancha
La Palma	585	1.078	D.O.	Islas Canarias
Lanzarote	1.849	1.797	D.O.	Islas Canarias
Lebrija	17	1	V.C.	Andalucía
Los Balagüeses	18	1	V.P.	Comunidad Valenciana
Málaga	996	488	D.O.	Andalucía
Manchuela	6.709	836	D.O.	Castilla- La Mancha
Méntrida	5.800	1.243	D.O.	Castilla- La Mancha
Mondéjar	446	300	D.O.	Castilla- La Mancha
Monterrei	566	426	D.O.	Galicia
Montilla Moriles	5.025	2.080	D.O.	Andalucía
Montsant	1.844	808	D.O.	Cataluña
Navarra	10.774	2.165	D.O.	Navarra
Pago de Arizano	133	1	V.P.	Navarra
Pago de Otazú	107	1	V.P.	Navarra
Pago Florentino	58	1	V.P.	Castilla- La Mancha
Penedés	16.637	2.400	D.O.	Cataluña
Pla de Bages	480	82	D.O.	Cataluña
Pla i Llevant	439	70	D.O.	Islas Baleares
Prado de Irache	-	-	V.P.	Navarra
Priorat	1.972	572	D.O.Ca	Cataluña
Rias Baixas	4.021	5.343	D.O.	Galicia
Riberia Sacra	1.241	2.438	D.O.	Galicia
Ribeiro	2.220	5.752	D.O.	Galicia
Ribera del Duero	22.395	8.143	D.O.	Castilla y León
Ribera del Guadiana	35.797	3.336	D.O.	Extremadura
Ribera del Júcar	9.000	900	D.O.	Castilla- La Mancha
Rioja	65.326	15.211	D.O.Ca	La Rioja, Navarra, País Vasco.
Rueda	14.753	1.493	D.O.	Castilla y León
Sierra de Salamanca	108	111	V.C.	Castilla y León
Somantano	3.931	370	D.O.	Aragón
Tacoronte-Acentejo	1.017	1.906	D.O.	Islas Canarias
Tarragona	4.874	1.406	D.O.	Cataluña
Terra Alta	6.066	1.242	D.O.	Cataluña
Tierra de León	1.370	299	D.O.	Castilla y León
Tierra del Vino de Zamora	645	186	D.O.	Castilla y León
Toro	5.555	1.080	D.O.	Castilla y León
Uclés	1.700	532	D.O.	Castilla- La Mancha
Utiel-Requena	34.510	5.515	D.O.	Comunidad Valenciana
Valdeorras	1.182	1.291	D.O.	Galicia
Valdepeñas	21.832	2.450	D.O.	Castilla- La Mancha
Valencia	13.100	6.150	D.O.	Comunidad Valenciana
Valle de Güímar	160	319	D.O.	Islas Canarias
Valle de la Orotava	329	608	D.O.	Islas Canarias
Valles de Benavente	244	71	V.C.	Castilla y León
Valtiendas	70	14	V.C.	Castilla y León
Vinos de Madrid	8.860	3.129	D.O.	Madrid
Ycoden-Daute-Isora	161	439	D.O.	Islas Canarias
Yecla	4.830	417	D.O.	Murcia
TOTAL(**)	575.700	118.937		

(1) Vinos de calidad producidos en regiones determinadas, que engloba todas las

Denominaciones de Origen de vinos de España y la Denominación "Cava".

(2) DO:Denominación de Origen; DOCa:Denominación de Origen Calificada; VC:Vino de Calidad; VP:Vino de Pago.

(*) No se han recibido datos de la Comunidad Autónoma

(**) En los totales no se han sumado las cifras de Cataluña y Cava, para evitar duplicidades.

<http://www.mapa.gob.es/es/alimentacion/temas/calidad-agroalimentaria/calidad-diferenciada/dop/htm/cifrasdatos.aspx>

Reglamento (CE) 479/2008 del Consejo por el que se establece la OCM vitivinícola.

R.D. 1303/2009 de 31 de julio, sobre declaraciones obligatorias en el sector vitivinícola.

SUPERFICIES Y PRODUCCIONES DE CULTIVOS

GR.7.11.7.7. GRÁFICOS DE VINOS DE CALIDAD PRODUCIDOS EN REGIONES DETERMINADAS (D.O.P.)(1)

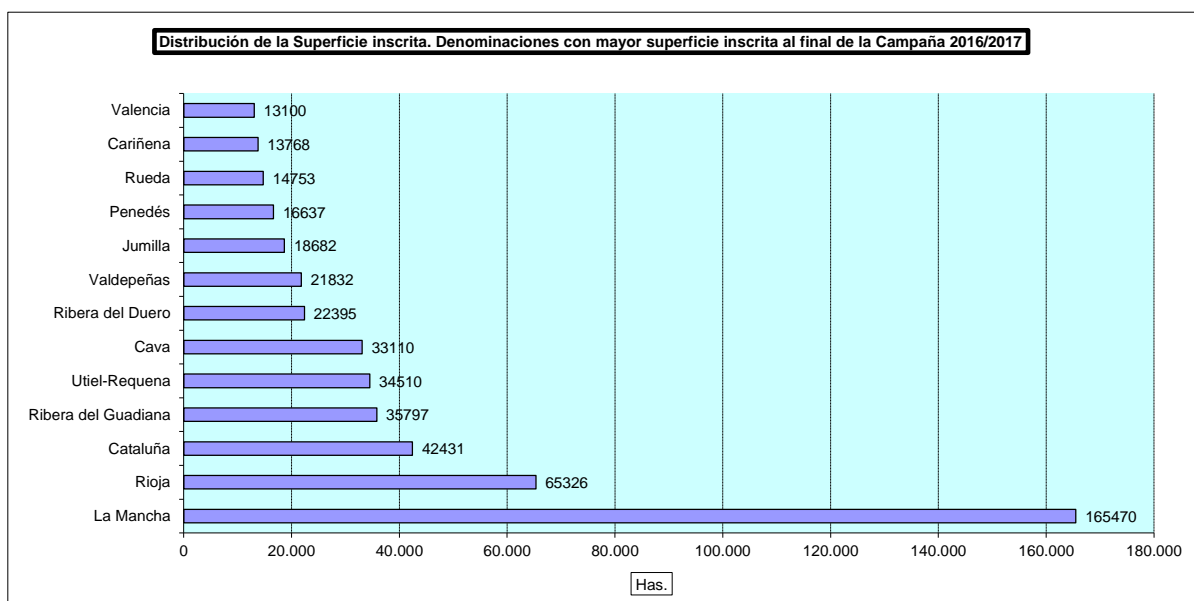
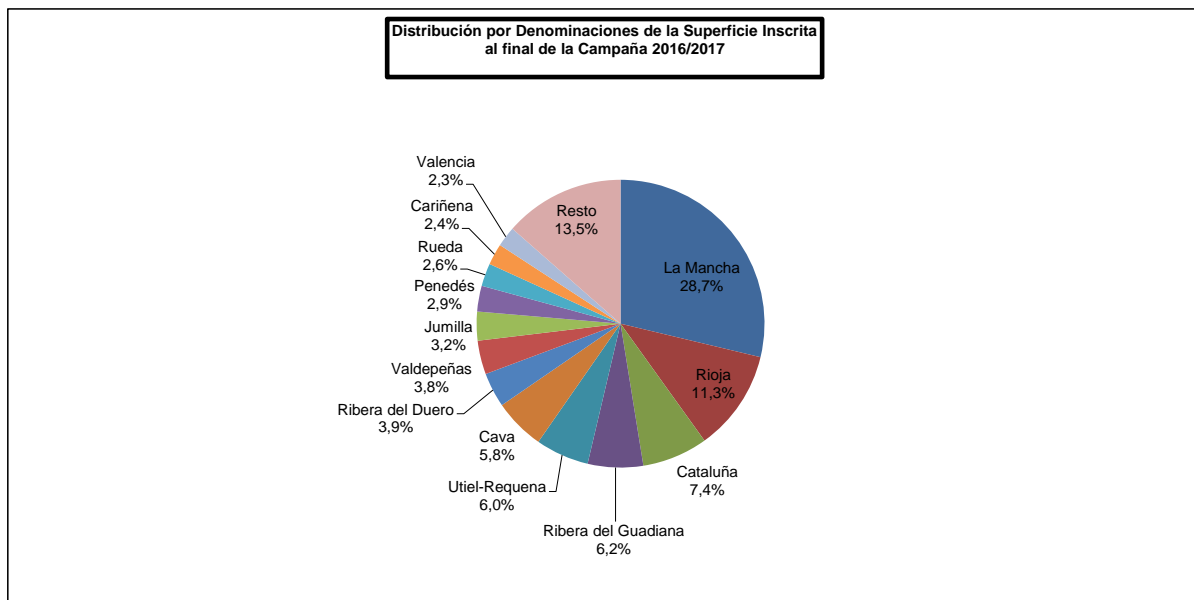

(1) Vinos de calidad producidos en regiones determinadas, que engloba todas las Denominaciones de Origen de vinos de España y la Denominación "Cava".

SUPERFICIES Y PRODUCCIONES DE CULTIVOS

7.11.7.8. VIÑEDO: Serie histórica de producción de mosto no dedicado a fermentación y uvas pasas

Años	Mosto no dedicado a fermentación (hectolitros)				Uvas pasas (toneladas)
	Zumo de uva	Mosto conservado	Mosto concentrado	Mosto concentrado rectificado	
2007	61.945	5.465.653	18.359	34.008	1.340
2008	112.334	5.511.773	232.710	25.879	869
2009	25.266	3.561.478	46.733	5.469	828
2010	29.842	5.093.597	105.894	12.760	3.073
2011	4.133	4.577.496	136.546	26.240	509
2012	3.836	4.316.976	68.670	22.807	986
2013	65.886	7.435.365	87.058	64.742	452
2014	18.602	5.183.918	64.672	23.028	289
2015	85.246	5.059.450	132.692	31.951	328
2016	200.894	3.864.892	71.205	6.680	332
2017	52.212	4.788.898	170.305	28.399	328

GRÁFICO: Evolución de la producción de mosto (hectolitros)



GRÁFICO: Evolución de la producción de uvas pasas (toneladas)



SUPERFICIES Y PRODUCCIONES DE CULTIVOS

7.11.7.9. VIÑEDO: Análisis provincial de la producción de mostos no dedicados a fermentación y uvas pasas, 2017

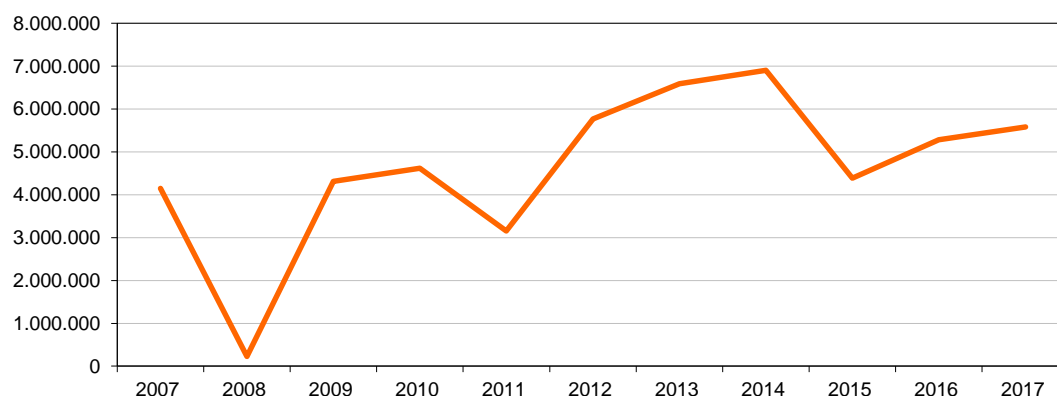
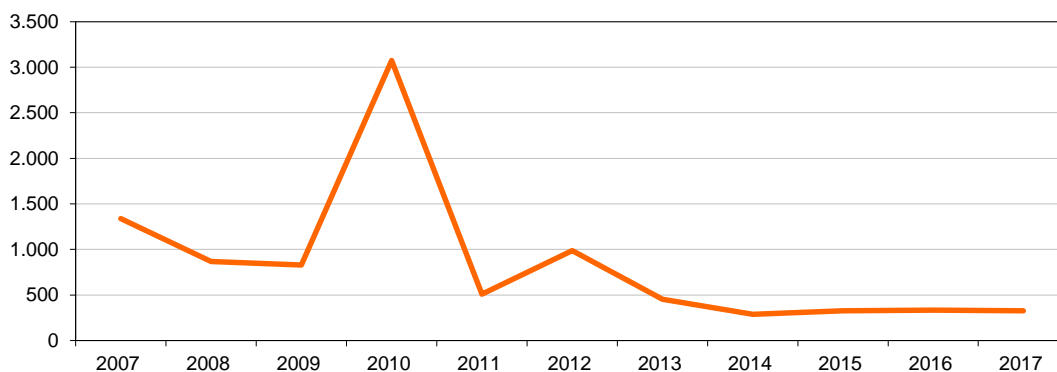
Provincias y Comunidades Autónomas	Mosto no dedicado a fermentación (hectolitros)				Uvas pasas (toneladas)
	Zumo de uva	Mosto conservado	Mosto concentrado	Mosto concentrado rectificado	
A Coruña	-	-	-	-	-
Lugo	-	-	-	-	-
Ourense	-	-	-	-	-
Pontevedra	-	-	-	-	-
GALICIA	-	-	-	-	-
P. DE ASTURIAS	-	-	-	-	-
CANTABRIA	-	-	-	-	-
Alava	-	-	-	-	-
Guipúzcoa	-	-	-	-	-
Vizcaya	-	-	-	-	-
PAÍS VASCO	-	-	-	-	-
NAVARRA	22.760	-	-	-	-
LA RIOJA	-	-	-	-	-
Huesca	-	-	-	-	-
Teruel	-	-	-	-	-
Zaragoza	-	2.519	-	-	-
ARAGÓN	-	2.519	-	-	-
Barcelona	-	-	-	-	-
Girona	-	-	-	-	-
Lleida	-	-	-	-	-
Tarragona	-	62	135	-	-
CATALUÑA	-	62	135	-	-
BALEARES	-	-	-	-	-
Ávila	-	-	-	-	-
Burgos	-	-	-	-	-
León	-	32	-	-	-
Palencia	-	-	-	-	-
Salamanca	-	-	-	-	-
Segovia	-	-	-	-	-
Soria	-	-	-	-	-
Valladolid	-	-	2.180	-	-
Zamora	-	-	-	-	-
CASTILLA Y LEÓN	-	32	2.180	-	-
MADRID	-	-	-	-	-
Albacete	-	286.003	-	-	-
Ciudad Real	17.901	3.134.441	96.439	18.393	-
Cuenca	-	318.747	20.889	7.181	-
Guadalajara	752	-	-	-	-
Toledo	-	728.052	3.944	-	-
CASTILLA-LA MANCHA	18.653	4.467.243	121.272	25.574	-
Alicante	-	3.314	-	12	28
Castellón	-	-	-	-	-
Valencia	-	138.369	44.465	2.207	-
C. VALENCIANA	-	141.683	44.465	2.219	28
R. DE MURCIA	-	23.242	2.225	606	-
Badajoz	-	150.678	-	-	-
Cáceres	-	-	-	-	-
EXTREMADURA	-	150.678	-	-	-
Almería	-	-	-	-	-
Cádiz	-	-	-	-	-
Córdoba	-	-	-	-	-
Granada	-	1.134	-	-	-
Huelva	-	-	-	-	-
Jaén	-	-	-	-	-
Málaga	10.799	301	-	-	300
Sevilla	-	-	-	-	-
ANDALUCÍA	10.799	1.435	-	-	300
Las Palmas	-	2.004	28	-	-
S.C. de Tenerife	-	-	-	-	-
CANARIAS	-	2.004	28	-	-
ESPAÑA	52.212	4.788.898	170.305	28.399	328

SUPERFICIES Y PRODUCCIONES DE CULTIVOS

7.12.1.1. OLIVAR: Resumen nacional de la superficie, 2017

Cultivo	Superficie en plantación regular (hectáreas)					Árboles diseminados (número)	Arranques en el año (hectáreas)	Plantaciones en el año (hectáreas)
	Total			En producción				
	Secano	Regadío	Total	Secano	Regadío			
Olivar de aceituna de mesa	131.665	35.332	166.997	128.970	34.778	26.375	97	1.314
Olivar de aceituna de almazara	1.841.047	546.785	2.387.832	1.754.170	513.627	54.393	4.186	36.054
Olivar total	1.972.712	582.117	2.554.829	1.883.139	548.405	80.768	4.283	37.368

GRÁFICO: Distribución de la superficie en plantación total de olivar. Año 2017

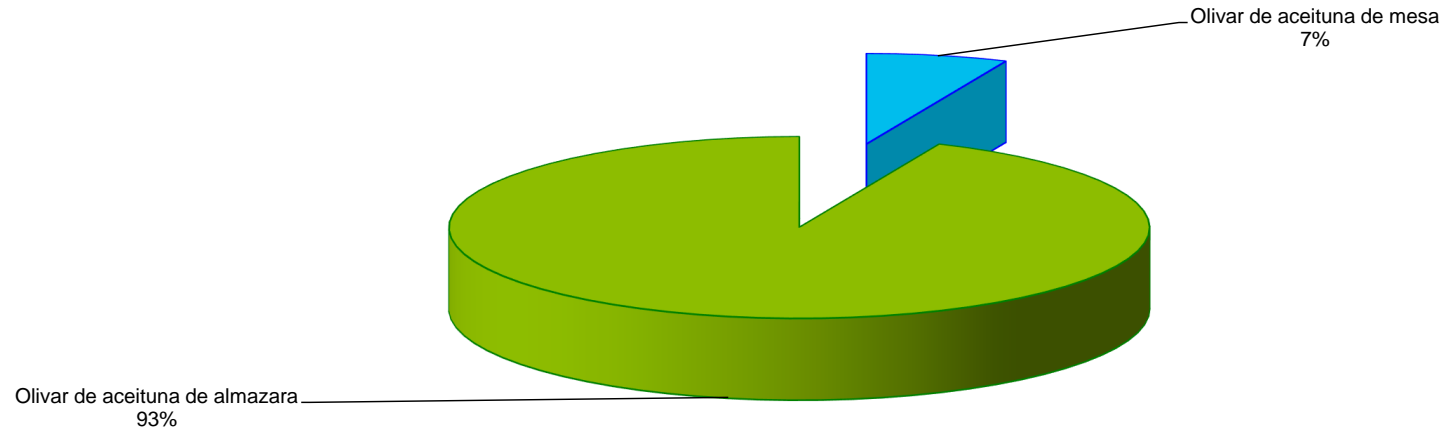

SUPERFICIES Y PRODUCCIONES DE CULTIVOS

7.12.1.2. OLIVAR: Resumen nacional de rendimiento y producción, 2017

Cultivo	Rendimiento			Producción total de aceituna (toneladas)	Destino de la producción (toneladas)	
	De la superficie en producción (kg/ha)		De árboles diseminados (kg/árbol)		Aceituna para aderezo (destino mesa)	Aceituna para almazara (destino aceite)
	Secano	Regadío				
Olivar de aceituna de mesa	2.436	5.485	5	505.046	344.147	160.899
Olivar de aceituna de almazara	1.988	4.976	7	6.044.453	226.148	5.818.305
Olivar total	2.019	5.008	6	6.549.499	570.295	5.979.204

GRÁFICO: Distribución de la producción de Olivar. Año 2017

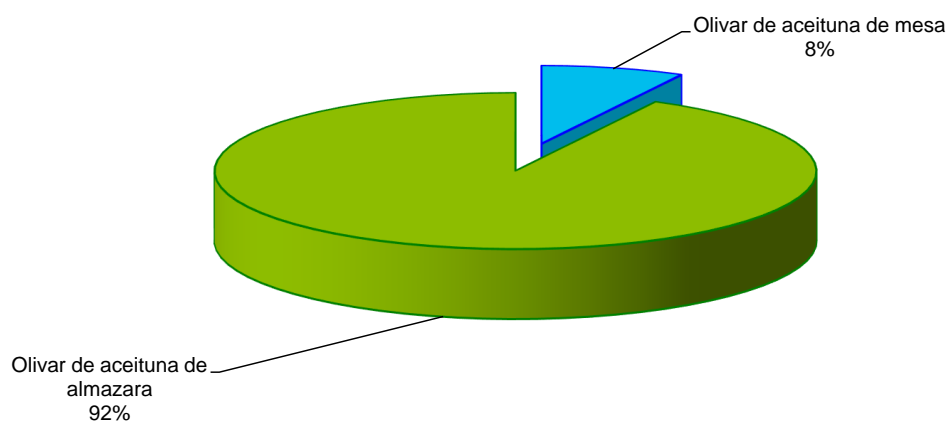

SUPERFICIES Y PRODUCCIONES DE CULTIVOS

7.12.1.3. OLIVAR: Productos obtenidos de la aceituna, campaña 2017-2018

Productos	Cantidad
Aceituna aderezada (toneladas)	570.153
Aceite de oliva virgen (toneladas)	1.238.629
Aceite de orujo (toneladas)	61.477
Orujo sin desgrasar (toneladas)	4.336.062
Turbios (hectolitros)	32.789

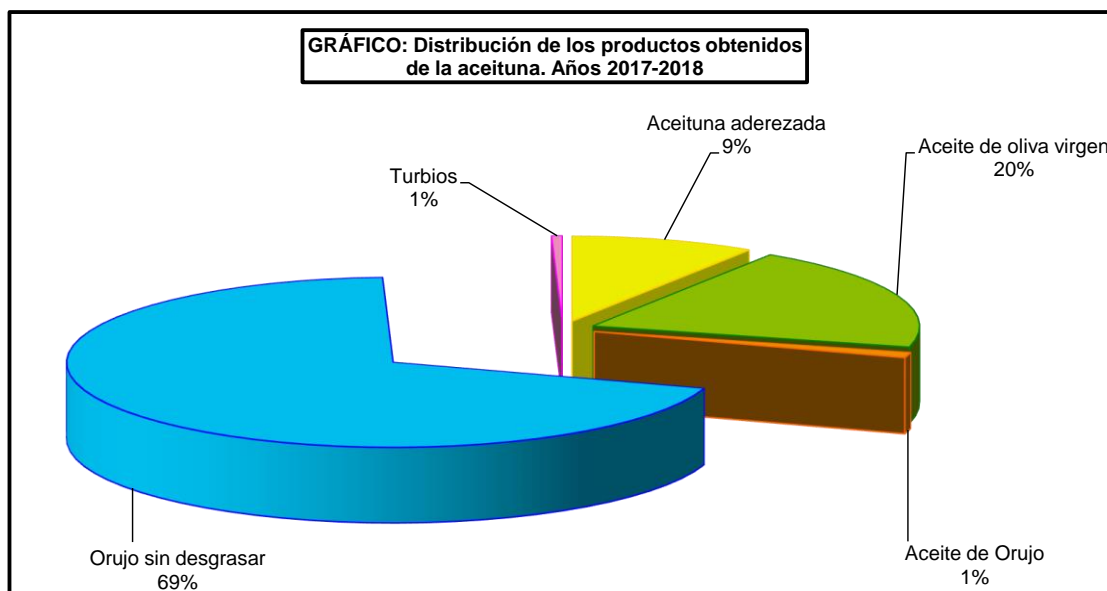

SUPERFICIES Y PRODUCCIONES DE CULTIVOS

7.12.1.4. OLIVAR: Datos de producción del aceite de oliva virgen, campaña 2017-2018

Producción según clases de acidez	Cantidad (toneladas)
Extra	730.297
Virgen	329.844
Lampante	178.488
Total	1.238.629

Nota: Los aceites de oliva virgen se clasifican de acuerdo a las designaciones y definiciones establecidas en el Anexo I del Reglamento CE 865/2004

GRÁFICO: Distribución de la producción de aceite de oliva virgen según acidez. Años 2017-2018

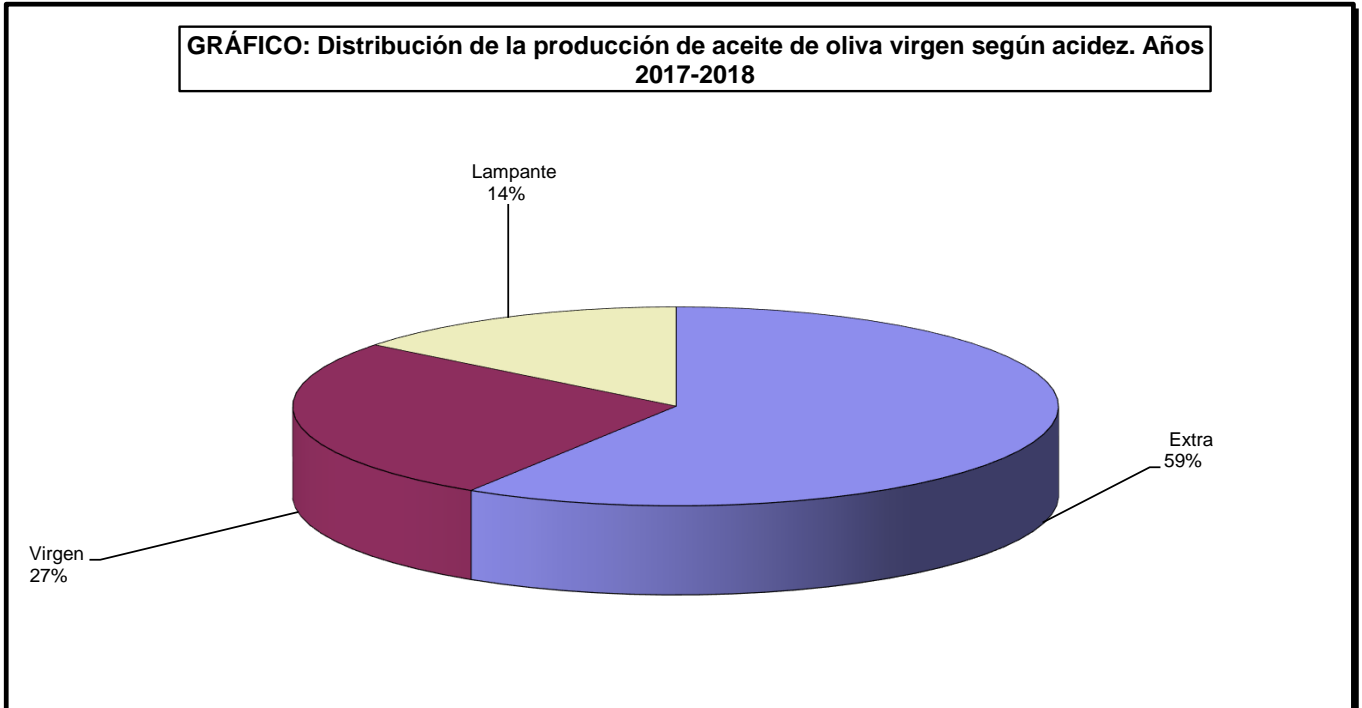

SUPERFICIES Y PRODUCCIONES DE CULTIVOS

7.12.1.5. OLIVAR: Serie histórica de superficie, rendimiento y producción

Años	Olivar de aceituna de mesa				Olivar de aceituna de almazara			
	Superficie (miles de hectáreas)		Rendimiento de la superficie en producción (qm/ha)	Producción de aceituna (miles de toneladas)	Superficie (miles de hectáreas)		Rendimiento de la superficie en producción (qm/ha)	Producción de aceituna (miles de toneladas)
	Total	En producción			Total	En producción		
2007	170,8	167,0	26,3	438,6	2.299,3	2.221,3	25,7	5.701,7
2008	169,9	164,8	24,1	396,4	2.280,6	2.207,9	22,7	5.008,9
2009	169,4	166,2	29,4	489,4	2.280,5	2.215,9	29,3	6.482,7
2010	166,0	162,6	31,7	515,6	2.309,5	2.233,3	29,9	6.682,0
2011	165,8	162,2	28,8	467,4	2.337,9	2.257,4	32,6	7.352,7
2012	166,7	163,8	24,5	400,7	2.337,6	2.268,3	15,2	3.448,6
2013	163,8	161,2	30,0	483,7	2.343,2	2.273,2	38,6	8.766,9
2014	164,4	162,1	27,3	442,5	2.351,4	2.277,7	18,2	4.136,7
2015	163,4	161,1	33,6	540,5	2.363,1	2.271,5	30,0	6.811,6
2016	165,6	160,4	31,9	511,1	2.356,0	2.243,7	29,3	6.571,4
2017	167,0	163,7	30,8	505,0	2.387,8	2.267,8	26,7	6.044,5

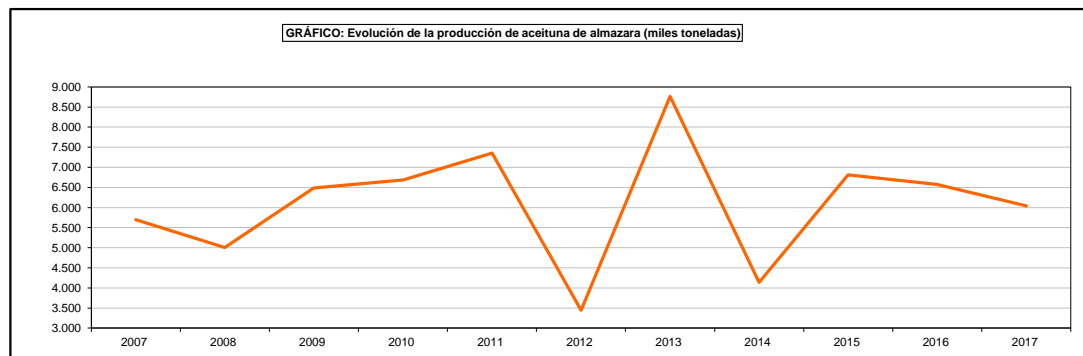
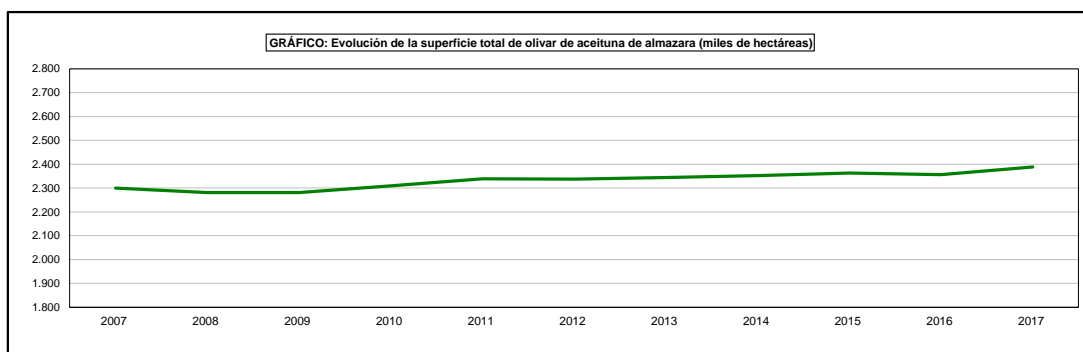
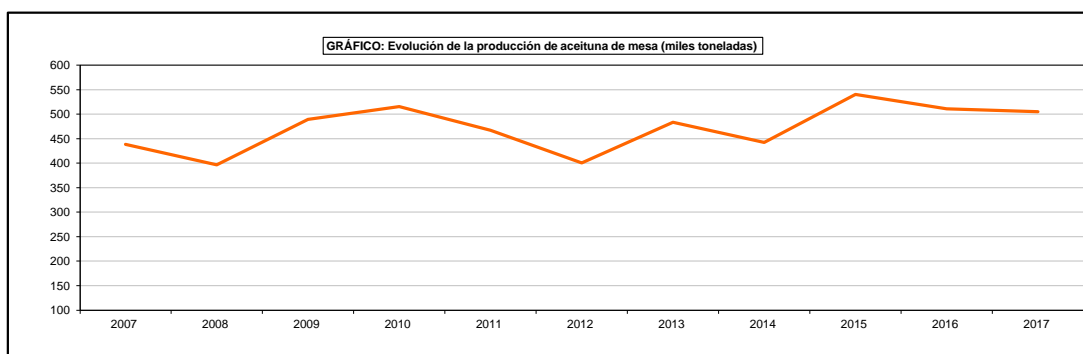
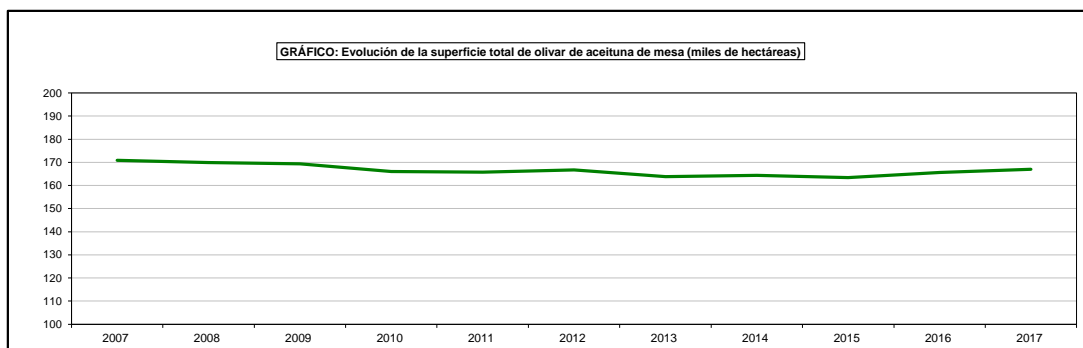

SUPERFICIES Y PRODUCCIONES DE CULTIVOS

7.12.1.6. OLIVAR: Serie histórica del destino de producción de aceituna

Años	Producción total de aceituna (miles de toneladas)	Destino de la producción (miles de toneladas)	
		Aceituna para aderezo	Aceituna para almazara
2007	6.140,3	546,5	5.593,8
2008	5.485,4	481,8	5.003,5
2009	6.972,1	486,2	6.485,9
2010	7.197,6	584,2	6.613,4
2011	7.820,1	502,0	7.318,1
2012	3.849,3	462,0	3.387,3
2013	9.250,6	554,7	8.695,9
2014	4.579,2	518,2	4.061,0
2015	7.352,1	606,8	6.745,3
2016	7.154,1	582,6	6.571,4
2017	6.549,5	505,0	6.044,5

GRÁFICO: Evolución de la producción de aceituna (miles toneladas)

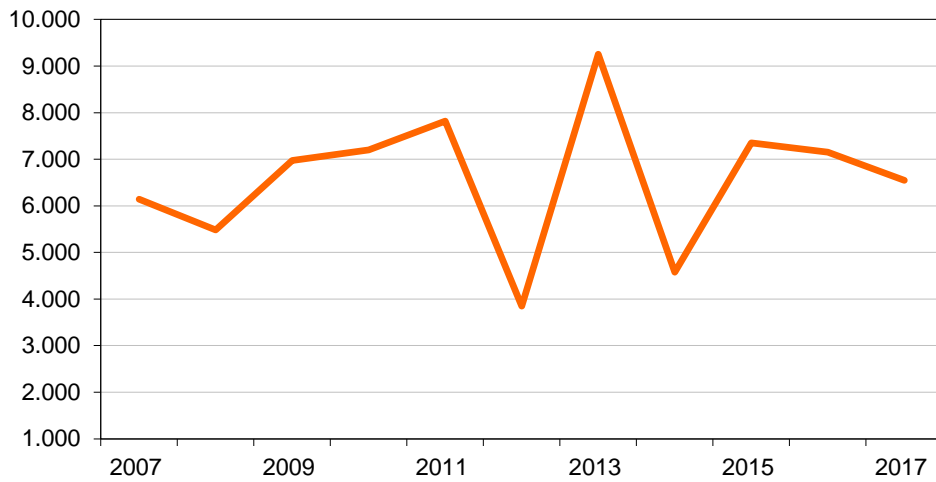

SUPERFICIES Y PRODUCCIONES AGRÍCOLAS

7.12.1.7. OLIVAR DE ACEITUNA TOTAL DE MESA: Análisis provincial de superficie, árboles diseminados, rendimiento y producción, 2017

Provincias y Comunidades Autónomas	Superficie en plantación regular (hectáreas)					Árboles diseminados (número)	Rendimiento			Producción (1) (toneladas)
	Total			En producción			Superficie en producción (kg/ha)		Árboles diseminados (kg/árbol)	
	Secano	Regadío	Total	Secano	Regadío		Secano	Regadío		
Tarragona	373	50	423	373	50	-	2.120	5.560	-	1.069
CATALUÑA	373	50	423	373	50	-	2.120	5.560	-	1.069
BALEARES	73	35	108	63	16	6.250	520	1.600	2	77
Salamanca	547	-	547	527	-	-	380	-	-	200
Segovia	-	-	-	-	-	200	-	-	-	-
CASTILLA Y LEÓN	547	-	547	527	-	200	380	-	-	200
MADRID	111	-	111	111	-	-	748	-	-	84
Albacete	-	200	200	-	200	-	-	1.800	-	360
Cuenca	-	324	324	-	324	-	-	750	-	243
CASTILLA-LA MANCHA	-	524	524	-	524	-	-	1.151	-	603
Alicante	202	179	381	186	158	2.300	1.600	5.330	9	1.160
Castellón	27	13	40	24	7	-	1.470	4.400	-	66
Valencia	38	-	38	31	-	-	1.275	4.387	-	40
C. VALENCIANA	267	192	459	241	165	2.300	1.545	5.291	9	1.266
R. DE MURCIA	368	497	865	318	431	-	1.707	7.288	-	3.684
Badajoz	38.705	4.784	43.489	36.574	4.521	-	2.029	4.470	-	94.418
Cáceres	23.006	959	23.965	22.648	944	-	2.200	5.320	-	54.848
EXTREMADURA	61.711	5.743	67.454	59.222	5.465	-	2.094	4.617	-	149.266
Almería	27	55	82	27	55	-	370	6.564	-	371
Cádiz	13	-	13	13	-	-	1.446	-	-	19
Córdoba	2.637	1.522	4.159	2.604	1.397	-	2.734	4.594	-	13.537
Granada	3	42	45	3	42	-	1.300	4.069	-	175
Huelva	2.194	1.644	3.838	2.170	1.644	-	1.365	2.754	-	7.490
Málaga	7.005	520	7.525	6.963	487	-	3.030	5.250	-	23.654
Sevilla	56.314	24.451	80.765	56.314	24.451	-	2.785	5.975	-	302.930
ANDALUCÍA	68.193	28.234	96.427	68.094	28.076	-	2.762	5.703	-	348.176
Las Palmas	20	56	76	19	51	17.325	3.120	9.070	5	610
S.C. de Tenerife	2	1	3	2	-	300	4.000	7.000	5	11
CANARIAS	22	57	79	21	51	17.625	3.204	9.070	5	621
ESPAÑA	131.665	35.332	166.997	128.970	34.778	26.375	2.436	5.485	5	505.046

(1) Incluyendo aceitunas de almazara con destino mesa

SUPERFICIES Y PRODUCCIONES DE CULTIVOS

7.12.1.8. OLIVAR DE ACEITUNA TOTAL DE ALMAZARA: Análisis provincial de superficie, árboles diseminados, rendimiento y producción, 2017

Provincias y Comunidades Autónomas	Superficie en plantación regular (hectáreas)					Árboles diseminados (número)	Rendimiento			Producción (1) (toneladas)
	Total			En producción			Superficie en producción (kg/ha)		Árboles diseminados (kg/árbol)	
	Secano	Regadío	Total	Secano	Regadío		Secano	Regadío		
Lugo	208	-	208	208	-	-	160	-	-	33
Ourense	42	-	42	10	-	-	850	-	-	9
Pontevedra	22	-	22	22	-	-	2.190	-	-	48
GALICIA	272	-	272	240	-	-	375	-	-	90
Alava	259	90	349	251	73	-	409	3.401	-	351
Guipúzcoa	12	-	12	9	-	1.500	140	-	1	3
PAÍS VASCO	271	90	361	260	73	1.500	400	3.401	1	354
NAVARRA	3.229	3.648	6.877	2.869	3.293	-	3.627	5.000	-	26.871
LA RIOJA	2.936	2.705	5.641	2.079	2.591	-	1.552	4.409	-	14.651
Huesca	5.292	1.661	6.953	5.292	1.661	-	1.000	4.500	-	12.766
Teruel	21.971	2.111	24.082	21.165	2.014	-	1.008	3.922	-	29.212
Zaragoza	7.081	7.644	14.725	7.081	7.644	-	680	4.000	-	35.391
ARAGÓN	34.344	11.416	45.760	33.538	11.319	-	937	4.059	-	77.369
Barcelona	2.683	222	2.905	2.602	212	-	1.414	2.922	-	4.299
Girona	3.131	225	3.356	2.986	206	-	1.075	1.608	-	3.541
Lleida	32.046	7.799	39.845	29.891	7.064	-	940	3.489	-	52.744
Tarragona	53.694	12.846	66.540	50.297	11.931	-	1.363	3.367	-	108.726
CATALUÑA	91.554	21.092	112.646	85.776	19.413	-	1.207	3.388	-	169.310
BALEARES	8.032	384	8.416	4.980	384	11.500	750	5.825	4	6.018
Avila	3.720	119	3.839	3.435	119	1.002	2.580	5.905	25	9.590
Burgos	6	-	6	-	-	-	-	-	-	-
León	6	-	6	1	-	-	2.875	-	-	3
Palencia	4	1	5	-	-	-	-	-	-	-
Salamanca	2.453	-	2.453	1.987	-	-	956	-	-	1.900
Segovia	-	-	-	-	-	200	-	-	-	-
Soria	-	1	1	-	-	-	-	-	-	-
Valladolid	-	835	835	-	709	-	-	1.551	-	1.100
Zamora	316	78	394	200	47	-	295	3.000	-	200
CASTILLA Y LEÓN	6.505	1.034	7.539	5.623	875	1.202	1.925	2.221	21	12.793
MADRID	26.138	360	26.498	16.825	360	-	720	4.015	-	13.542
Albacete	28.600	9.200	37.800	28.000	8.500	-	900	2.740	-	48.490
Ciudad Real	145.978	6.010	151.988	142.763	4.060	12.786	1.380	3.140	6	209.838
Cuenca	33.948	1.460	35.408	32.250	152	-	628	850	-	20.379
Guadalajara	28.226	10	28.236	15.511	10	-	600	1.000	-	9.317
Toledo	114.489	4.299	118.788	110.893	3.809	-	1.374	5.913	-	175.013
CASTILLA-LA MANCHA	351.241	20.979	372.220	329.417	16.531	12.786	1.227	3.551	6	463.037
Alicante	22.226	5.014	27.240	21.677	4.676	13.000	1.667	5.253	9	60.816
Castellón	30.851	1.889	32.740	30.282	1.681	-	1.519	4.412	-	53.414
Valencia	26.494	4.910	31.404	25.750	4.061	-	1.166	4.294	-	47.470
C. VALENCIANA	79.571	11.813	91.384	77.709	10.418	13.000	1.443	4.743	9	161.700
R. DE MURCIA	14.966	4.597	19.563	14.314	4.358	-	1.686	7.043	-	54.827
Badajoz	129.579	16.015	145.594	122.445	15.133	-	1.967	4.500	-	308.948
Cáceres	42.725	1.780	44.505	42.061	1.752	-	1.300	4.000	-	61.687
EXTREMADURA	172.304	17.795	190.099	164.506	16.885	-	1.796	4.448	-	370.635
Almería	7.056	14.162	21.218	5.969	12.975	-	452	6.713	-	89.798
Cádiz	21.392	2.277	23.669	20.607	1.794	-	2.284	5.212	-	56.417
Córdoba	293.305	54.228	347.533	286.528	47.697	-	3.636	6.397	-	1.346.934
Granada	126.351	70.046	196.397	119.584	67.571	2.560	1.525	3.100	28	391.879
Huelva	24.635	4.651	29.286	24.204	4.256	-	1.048	2.453	-	35.805
Jaén	332.539	249.888	582.427	330.710	248.703	-	1.500	5.110	-	1.767.045
Málaga	113.203	12.429	125.632	109.246	11.804	-	3.045	5.550	-	398.166
Sevilla	131.172	42.956	174.128	119.156	32.124	-	2.925	7.385	-	585.685
ANDALUCÍA	1.049.653	450.637	1.500.290	1.016.004	426.924	2.560	2.438	5.142	28	4.671.729
Las Palmas	11	169	180	10	141	9.845	2.541	6.629	5	1.008
S.C. de Tenerife	20	66	86	20	62	2.000	4.000	7.000	5	519
CANARIAS	31	235	266	30	203	11.845	3.514	6.742	5	1.527
ESPAÑA	1.841.047	546.785	2.387.832	1.754.170	513.627	54.393	1.988	4.976	7	6.044.453

SUPERFICIES Y PRODUCCIONES DE CULTIVOS

7.12.2.1. OLIVAR-ACEITUNA: Serie histórica de aceituna para aderezo, precio, valor, producto obtenido y comercio exterior

Años	Aceituna para aderezo (miles de toneladas)	Precio medio percibido por los agricultores (euros/100kg)	Valor (miles de euros)	Aceituna aderezada obtenida (mesa) (miles de toneladas)
2007	497,9	65,50	326.125	546,5
2008	396,4	52,22	207.000	481,8
2009	408,9	47,01	192.222	486,2
2010	484,2	48,45	234.593	584,2
2011	426,0	39,66	168.934	502,0
2012	462,0	45,17	208.669	380,0
2013	554,7	42,40	235.214	463,8
2014	518,2	46,75	242.273	429,6
2015	606,8	71,68	434.946	504,5
2016	582,6	67,74	394.686	492,2
2017	570,3	68,09	388.314	505,0

GRÁFICO: Evolución de la producción de aceituna para aderezo (miles toneladas)



GRÁFICO: Evolución del valor de aceituna para aderezo (miles de euros)



SUPERFICIES Y PRODUCCIONES DE CULTIVOS

7.12.2.2. OLIVAR-ACEITUNA: Análisis provincial del destino de la producción total, 2017 (toneladas)

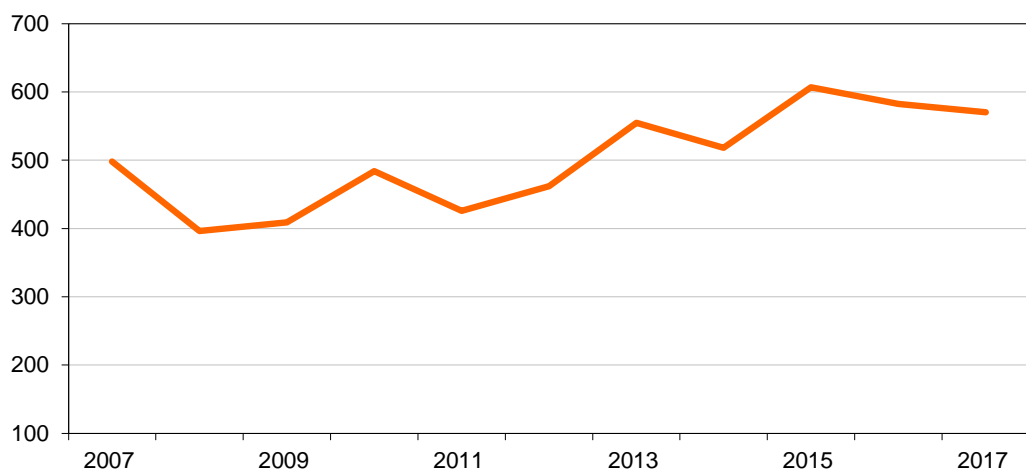
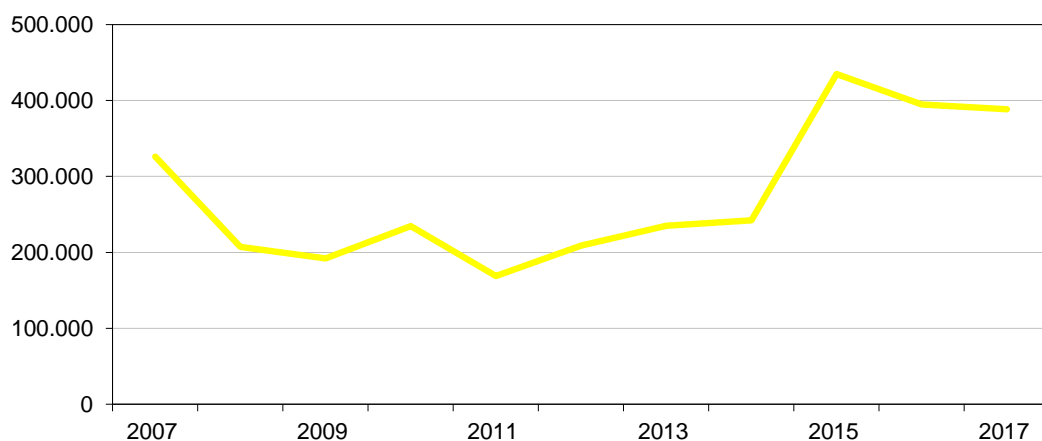
Provincias y Comunidades Autónomas	Aceituna total	Aceituna para aderezo (destino mesa)	Aceituna para almazara (destino aceite)
Lugo	33	-	33
Ourense	9	-	9
Pontevedra	48	-	48
GALICIA	90	-	90
Alava	351	-	351
Guipúzcoa	3	-	3
PAÍS VASCO	354	-	354
NAVARRA	26.871	-	26.871
LA RIOJA	14.651	100	14.551
Huesca	12.766	638	12.128
Teruel	29.212	2.658	26.554
Zaragoza	35.391	1.026	34.365
ARAGÓN	77.369	4.322	73.047
Barcelona	4.299	-	4.299
Girona	3.541	-	3.541
Lleida	52.744	19	52.725
Tarragona	109.795	1.069	108.726
CATALUÑA	170.379	1.088	169.291
BALEARES	6.095	77	6.018
Avila	9.590	-	9.590
León	3	-	3
Salamanca	2.100	200	1.900
Valladolid	1.100	-	1.100
Zamora	200	-	200
CASTILLA Y LEÓN	12.993	200	12.793
MADRID	13.626	84	13.542
Albacete	48.850	360	48.490
Ciudad Real	209.838	-	209.838
Cuenca	20.622	243	20.379
Guadalajara	9.317	-	9.317
Toledo	175.013	-	175.013
CASTILLA-LA MANCHA	463.640	603	463.037
Alicante	61.976	390	61.586
Castellón	53.480	45	53.435
Valencia	47.510	40	47.470
C. VALENCIANA	162.966	475	162.491
R. DE MURCIA	58.511	921	57.590
Badajoz	403.366	87.700	315.666
Cáceres	116.535	30.000	86.535
EXTREMADURA	519.901	117.700	402.201
Almería	90.169	1.036	89.133
Cádiz	56.436	55	56.381
Córdoba	1.360.471	71.246	1.289.225
Granada	392.054	69	391.985
Huelva	43.295	3.302	39.993
Jaén	1.767.045	547	1.766.498
Málaga	421.820	60.279	361.541
Sevilla	888.615	307.366	581.249
ANDALUCÍA	5.019.905	443.900	4.576.005
Las Palmas	1.618	817	801
S.C. de Tenerife	530	8	522
CANARIAS	2.148	825	1.323
ESPAÑA	6.549.499	570.295	5.979.204

SUPERFICIES Y PRODUCCIONES DE CULTIVOS

7.12.2.3. OLIVAR-ACEITUNA: Análisis provincial de los productos obtenidos, 2017

Provincias y comunidades autónomas	Aceituna aderezada (toneladas)	Aceite de oliva virgen (toneladas)	Aceite de orujo (toneladas)	Orujo sin desgrasar (toneladas)	Turbios (hectolitros)
Lugo	-	5	-	-	-
Ourense	-	2	-	-	-
Pontevedra	-	6	-	-	-
GALICIA	-	13	-	-	-
Alava	-	74	-	200	22
PAÍS VASCO	-	74	-	200	22
NAVARRA	-	5.218	450	23.326	-
LA RIOJA	100	2.870	-	10.377	116
Huesca	638	2.673	247	6.185	219
Teruel	2.658	6.293	584	14.604	516
Zaragoza	1.026	8.397	825	20.619	653
ARAGÓN	4.322	17.363	1.656	41.408	1.388
Barcelona	-	719	-	3.752	-
Girona	-	687	-	3.142	-
Lleida	19	10.680	-	46.500	-
Tarragona	927	21.521	-	99.754	-
CATALÚNA	946	33.607	-	153.148	-
BALEARES	77	941	-	-	-
Avila	-	1.511	-	-	-
León	-	1	-	-	-
Salamanca	200	220	-	760	95
Valladolid	-	200	-	-	-
Zamora	-	27	-	-	-
CASTILLA Y LEÓN	200	1.959	-	760	95
MADRID	84	2.708	-	11.990	-
Albacete	360	10.342	879	29.000	341
Ciudad Real	-	46.407	-	104.919	2.099
Cuenca	243	4.201	-	-	-
Guadalajara	-	1.326	-	-	-
Toledo	-	37.799	3.024	97.465	-
CASTILLA-LA MANCHA	603	100.075	3.903	231.384	2.440
Alicante	390	12.897	-	61.508	-
Castellón	45	12.413	-	53.050	727
Valencia	40	10.482	-	41.641	105
C. VALENCIANA	475	35.792	-	156.199	832
R. DE MURCIA	921	10.929	625	31.308	5.128
Badajoz	87.700	62.723	7.955	265.160	1.890
Cáceres	30.000	12.480	2.200	73.300	500
EXTREMADURA	117.700	75.203	10.155	338.460	2.390
Almería	1.036	18.228	-	-	-
Cádiz	55	10.512	82	21.325	1.218
Córdoba	71.246	252.887	12.644	1.011.548	9.104
Granada	69	90.651	3.620	241.332	10.056
Huelva	3.302	8.259	-	-	-
Jaén	547	388.384	20.213	1.524.547	-
Málaga	60.279	75.507	870	43.750	-
Sevilla	307.366	107.249	7.259	495.000	-
ANDALUCÍA	443.900	951.677	44.688	3.337.502	20.378
Las Palmas	817	121	-	-	-
S.C. de Tenerife	8	79	-	-	-
CANARIAS	825	200	-	-	-
ESPAÑA	570.153	1.238.629	61.477	4.336.062	32.789

SUPERFICIES Y PRODUCCIONES DE CULTIVOS

7.12.2.4. OLIVAR-ACEITUNA: Serie histórica de la aceituna para almazara, productos obtenidos

Años	Aceituna para almazara (1) (miles de toneladas)	Productos obtenidos			
		Aceite de oliva (toneladas)	Orujos sin desgrasar (miles de toneladas)	Aceite de orujo (miles de toneladas)	Turbios (miles de hectolitros)
2007	5.701,7	1.192.664	2.914,9	98,3	22,8
2008	5.088,9	1.044.687	2.713,3	81,6	33,3
2009	6.482,7	1.384.383	3.564,3	104,6	38,9
2010	6.682,0	1.395.210	3.686,6	96,3	35,6
2011	7.352,7	1.567.523	4.185,1	73,8	38,2
2012	3.387,3	652.687	2.272,1	39,8	21,0
2013	8.695,9	1.765.247	6.816,1	97,5	53,8
2014	4.061,0	839.788	1.872,0	41,0	28,7
2015	6.745,3	1.390.865	4.764,0	69,3	44,3
2016	6.499,9	1.281.738	3.704,7	96,9	26,3
2017	5.979,2	1.238.629	4.336,1	61,5	32,8

(1) Incluye aceituna de mesa con destino almazara, y almazara para aceite

GRÁFICO: Evolución de la producción de aceituna para almazara (miles toneladas)

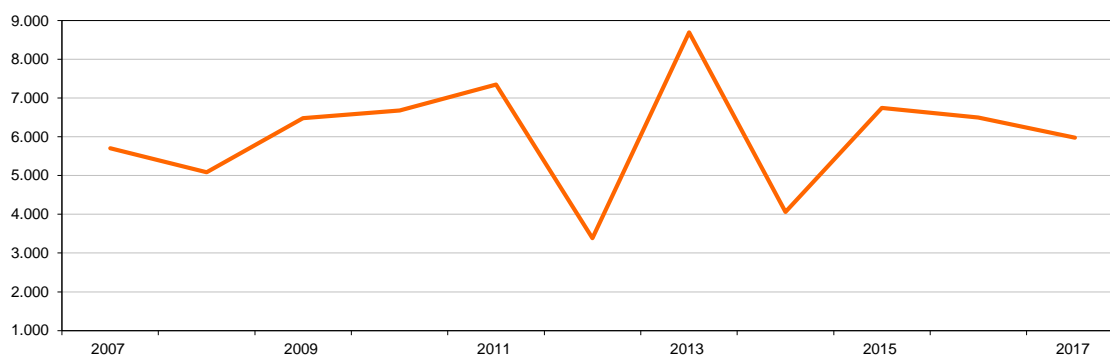

SUPERFICIES Y PRODUCCIONES DE CULTIVOS

7.12.3.1. OLIVAR-ACEITUNA:

Serie histórica de los precios de aceite de oliva virgen.

Años	Aceite de oliva virgen precios percibidos por los agricultores (euros/100kg)			
	Extra hasta 0,5º	Extra de 0,5 a 1º	Fino de 1 a 1,5º	Corriente de 1,5 a 3º
1999	–	243,36	234,54	215,63
2000	–	199,30	187,39	186,32
2001	–	178,57	169,10	165,07
	Extra hasta 1º		Fino de 1 a 2º	Corriente de 2,1 a 3,3º
2002		197,15	184,55	180,78
2003		225,22	215,92	200,89
2004		243,90	234,92	227,16
2005		305,03	299,84	288,28
	Hasta 0,8º		De 0,8 a 2º	De más de 2º
2006		334,62	327,02	316,80
2007		256,72	246,23	239,89
2008		242,70	236,04	230,24
2009		201,98	195,18	188,60
2010		205,38	186,30	172,77
2011		196,43	174,72	165,30
2012		200,61	188,72	179,32
2013		269,10	249,58	237,10
2014		231,09	213,29	200,77
2015		344,16	317,70	297,20
2016		320,58	307,37	294,67
2017		377,45	367,97	361,15

SUPERFICIES Y PRODUCCIONES DE CULTIVOS

7.12.3.2. OLIVAR-ACEITE DE OLIVA VIRGEN:

Análisis provincial de la producción según clases, 2017 (toneladas)

Provincias y Comunidades Autónomas	Extra	Virgen	Lampante	Total
A Coruña	-	-	-	-
Lugo	5	-	-	5
Ourense	2	-	-	2
Pontevedra	6	-	-	6
GALICIA	13	-	-	13
P. DE ASTURIAS	-	-	-	-
CANTABRIA	-	-	-	-
Alava	11	17	46	74
Guipúzcoa	-	-	-	-
Vizcaya	-	-	-	-
PAÍS VASCO	11	17	46	74
NAVARRA	3.674	988	556	5.218
LA RIOJA	1.543	616	711	2.870
Huesca	1.942	102	628	2.673
Teruel	3.714	815	1.764	6.293
Zaragoza	6.393	556	1.449	8.397
ARAGÓN	12.049	1.473	3.841	17.363
Barcelona	-	719	-	719
Girona	673	10	4	687
Lleida	10.467	160	53	10.680
Tarragona	10.760	2.152	8.609	21.521
CATALUÑA	21.900	3.041	8.666	33.607
BALEARES	875	38	28	941
Ávila	1.455	23	33	1.511
Burgos	-	-	-	-
León	-	1	-	1
Palencia	-	-	-	-
Salamanca	176	44	-	220
Segovia	-	-	-	-
Soria	-	-	-	-
Valladolid	200	-	-	200
Zamora	27	-	-	27
CASTILLA Y LEÓN	1.858	68	33	1.959
MADRID	1.083	1.625	-	2.708
Albacete	5.171	4.137	1.034	10.342
Ciudad Real	44.087	2.320	-	46.407
Cuenca	1.806	2.353	42	4.201
Guadalajara	-	1.326	-	1.326
Toledo	35.451	1.778	570	37.799
CASTILLA-LA MANCHA	86.515	11.914	1.646	100.075
Alicante	8.383	3.224	1.290	12.897
Castellón	2.110	3.972	6.331	12.413
Valencia	6.069	3.714	699	10.482
C. VALENCIANA	16.562	10.910	8.320	35.792
R. DE MURCIA	5.574	2.814	2.541	10.929
Badajoz	43.900	12.500	6.323	62.723
Cáceres	8.740	2.500	1.240	12.480
EXTREMADURA	52.640	15.000	7.563	75.203
Almería	16.405	1.641	182	18.228
Cádiz	6.832	2.103	1.577	10.512
Córdoba	214.953	18.967	18.967	252.887
Granada	81.412	6.690	2.549	90.651
Huelva	7.433	330	496	8.259
Jaén	81.561	205.843	100.980	388.384
Málaga	52.855	13.591	9.061	75.507
Sevilla	64.349	32.175	10.725	107.249
ANDALUCÍA	525.800	281.340	144.537	951.677
Las Palmas	121	-	-	121
S.C. de Tenerife	79	-	-	79
CANARIAS	200	-	-	200
ESPAÑA	730.297	329.844	178.488	1.238.629

SUPERFICIES Y PRODUCCIONES DE CULTIVOS

7.13.1.1. OTROS CULTIVOS LEÑOSOS: Resumen nacional de superficie plantada, 2017

Cultivos	Superficie en plantación regular (hectáreas)					Árboles diseminados (número)	Arranques en el año (hectáreas)	Plantaciones en el año (hectáreas)
	Total			En producción				
	Secano	Regadío	Total	Secano	Regadío			
Algarrobo	38.980	909	39.889	35.530	873	50.119	566	28
Alcaparra	438	34	472	19	30	290.000	12	4
Agave y pita	11	6	17	11	4	650	107	-
Caña vulgar	6	14	20	6	14	-	-	2
Mimbrera	67	313	380	60	305	6.345	-	3
Cafeto	-	8	8	-	6	2.400	-	-
Morera (Hoja)	203	11	214	195	2	1.476	-	-
Otros	7.339	853	8.192	5.640	775	-	3	145
TOTAL OTROS CULTIVOS LEÑOSOS	47.044	2.148	49.192	41.461	2.009	350.990	688	182

GRÁFICO: Distribución de la superficie en plantación regular de otros cultivos leñosos. Año 2017

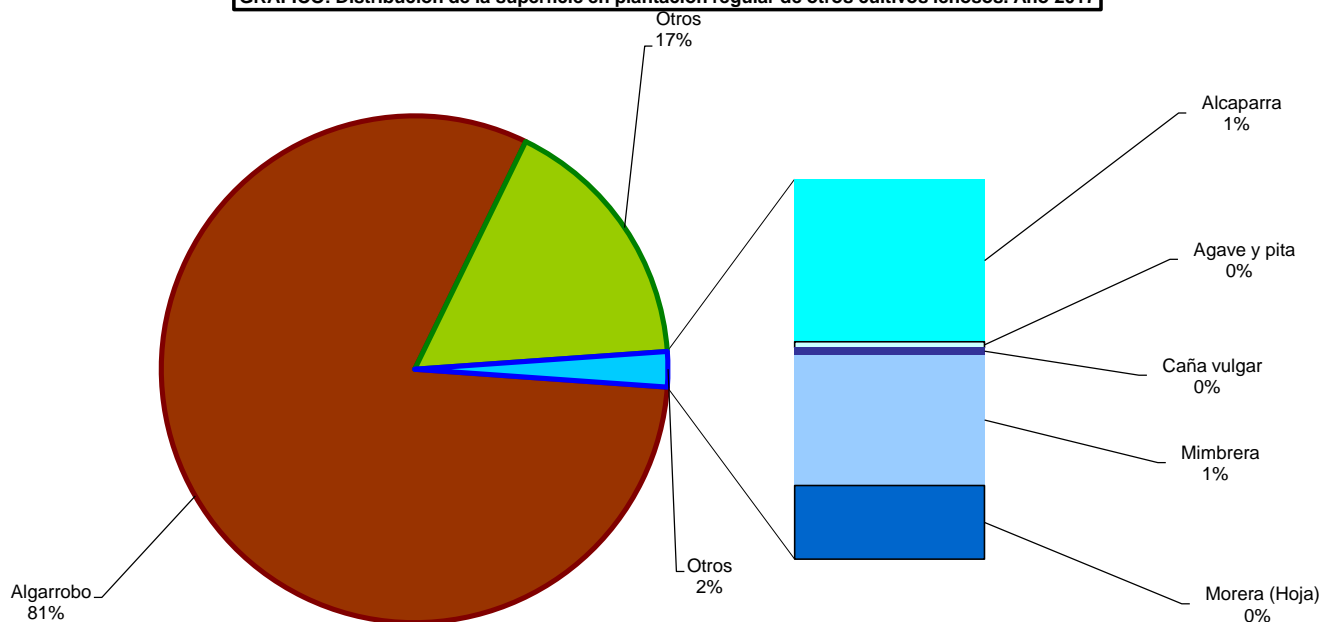

SUPERFICIES Y PRODUCCIONES DE CULTIVO

7.13.1.2. OTROS CULTIVOS LEÑOSOS: Resumen nacional de rendimiento y producción, 2017

Cultivos	Rendimiento			Producción (toneladas)			Destino de la producción (toneladas)		
	De la superficie en producción (kg/ha)		De los árboles diseminados (kg/árbol)	En plantación regular	Árboles diseminados	Producción Total	Pérdidas y alimentación animal	Para consumo en fresco	Para transformación
	Secano	Regadío							
Algarrobo	916	3.963	7	36.004	364	36.368	1.662	3.377	31.329
Alcaparra	353	1.903	1	63	291	354	-	291	63
Agave y pita	45	30.000	11	120	7	127	-	7	120
Caña vulgar	14.110	37.357	-	239	-	239	-	40	199
Mimbrera	1.019	20.646	7	6.467	45	6.512	-	43	6.469
Cafeto	-	-	3	-	12	12	-	12	-
Morera (Hoja)	600	2.000	8	104	12	116	-	116	-
Otros	57	129	-	420	-	420	-	33	387
TOTAL OTROS CULTIVOS LEÑOSOS	-	-	-	43.423	725	44.148	1.662	3.919	38.567

GRÁFICO: Distribución de la producción de otros cultivos leñosos. Año 2017

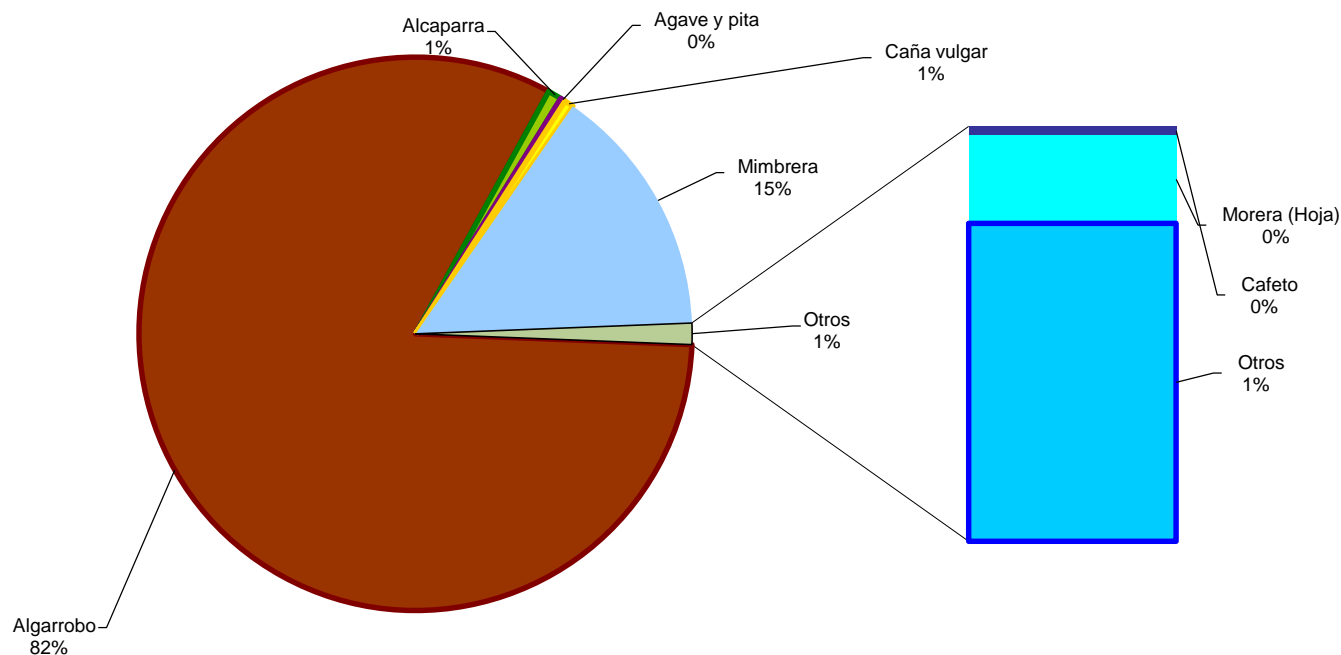

SUPERFICIES Y PRODUCCIONES DE CULTIVOS

7.13.1.3. OTROS CULTIVOS LEÑOSOS: Análisis provincial de superficie y árboles diseminados en plantación regular, 2017

Provincias y Comunidades Autónomas	Superficie en plantación regular (hectáreas)					Árboles diseminados	Rendimiento		Arboles diseminados (kg/árbol)	Producción (toneladas)		
	Total			En producción			Superficie en producción (kg/ha)			En plantación regular	Árboles diseminados	Producción Total
	Secano	Regadío	Total	Secano	Regadío		Secano	Regadío				
Alava	74	3	77	65	3	-	7	27	-	1	-	1
PAÍS VASCO	74	3	77	65	3	-	7	27	-	1	-	1
NAVARRA	244	17	261	191	11	-	-	-	-	1	-	1
LA RIOJA	177	-	177	-	-	-	-	-	-	-	-	-
Huesca	691	69	760	542	59	-	1	31	-	38	-	38
Teruel	5.462	721	6.183	4.678	706	-	-	-	-	56	-	56
Zaragoza	402	35	437	32	3	-	1	33	-	1	-	1
ARAGÓN	6.555	825	7.380	5.252	768	-	-	3	-	95	-	95
Barcelona	144	1	145	144	1	-	-	-	-	170	-	170
Girona	1	-	1	-	-	-	-	-	-	2	-	2
Tarragona	6.172	440	6.612	5.898	416	-	-	-	-	9.937	-	9.937
CATALUÑA	6.317	441	6.758	6.042	417	-	-	-	-	10.109	-	10.109
BALEARES	13.442	-	13.442	9.883	-	49.000	-	-	-	6.917	343	7.260
Burgos	189	-	189	49	-	-	10	-	-	-	-	-
Palencia	18	-	18	-	-	-	-	-	-	-	-	-
Salamanca	3	19	22	3	15	-	8.500	13.800	-	233	-	233
Segovia	15	1	16	15	1	400	-	-	-	-	2	2
Soria	36	-	36	36	-	-	2	-	-	-	-	-
Valladolid	-	14	14	-	-	-	-	-	-	-	-	-
CASTILLA Y LEÓN	261	34	295	103	16	400	253	12.938	-	233	2	235
Cuenca	62	295	357	57	290	-	-	-	-	6.234	-	6.234
Guadalajara	19	-	19	19	-	-	20	-	-	-	-	-
CASTILLA-LA MANCHA	81	295	376	76	290	-	5	-	-	6.234	-	6.234
Alicante	655	107	762	655	105	-	810	2.467	-	790	-	790
Castellón	7.737	-	7.737	7.737	-	-	223	-	-	1.725	-	1.725
Valencia	9.047	169	9.216	9.047	163	-	718	2.570	-	6.915	-	6.915
C. VALENCIANA	17.439	276	17.715	17.439	268	-	502	2.530	-	9.430	-	9.430
R. DE MURCIA	886	122	1.008	886	109	-	-	-	-	2.961	-	2.961
Almería	17	27	44	5	27	-	-	-	-	57	-	57
Cádiz	480	82	562	480	80	-	8.000	15.756	-	3.572	-	3.572
Granada	126	9	135	95	9	296.693	1.578	6.222	1	206	341	547
Huelva	-	4	4	-	-	-	-	-	-	-	-	-
Jaén	17	2	19	16	2	-	19.747	37.300	-	391	-	391
Málaga	905	3	908	905	3	-	-	-	-	3.192	-	3.192
Sevilla	22	-	22	22	-	-	-	-	-	19	-	19
ANDALUCÍA	1.567	127	1.694	1.523	121	296.693	2.827	11.497	1	7.437	341	7.778
Las Palmas	1	8	9	1	6	4.507	500	-	7	1	43	44
S.C. de Tenerife	-	-	-	-	-	390	-	-	-	-	-	-
CANARIAS	1	8	9	1	6	4.897	500	-	6	1	43	44
ESPAÑA	47.044	2.148	49.192	41.461	2.009	350.990	316	1.134	1	43.423	725	44.148

SUPERFICIES Y PRODUCCIONES DE CULTIVOS

7.13.2.1. OTROS CULTIVOS LEÑOSOS- ALGARROBO: Serie histórica de superficie, árboles diseminados, rendimiento, producción, precio y valor

Años	Superficie en plantación regular		Árboles diseminados (miles de árboles)	Rendimiento de la superficie en producción (qm/ha)	Producción (miles de toneladas)	Precio medio percibido por los agricultores (euros/100kg)	Valor (miles de euros)
	Total	En producción					
	(miles de hectáreas)	(miles de hectáreas)					
2007	46,7	46,2	54	12,9	59,4	32,40	19.261
2008	46,4	44,0	67	13,8	60,8	28,64	17.412
2009	46,7	44,1	67	12,1	53,2	22,03	11.720
2010	46,2	40,2	66	14,0	56,3	16,34	9.197
2011	43,9	38,2	60	10,1	38,4	16,06	6.164
2012	43,6	37,8	51	12,0	45,4	21,59	9.805
2013	43,7	38,3	51	10,1	38,9	19,06	7.411
2014	43,4	38,5	51	15,7	60,4	19,07	11.518
2015	40,4	38,5	50	9,6	36,9	25,20	9.297
2016	40,1	36,9	50	10,7	39,6	24,10	9.540
2017	39,9	36,4	50	10,0	36,4	25,48	9.267

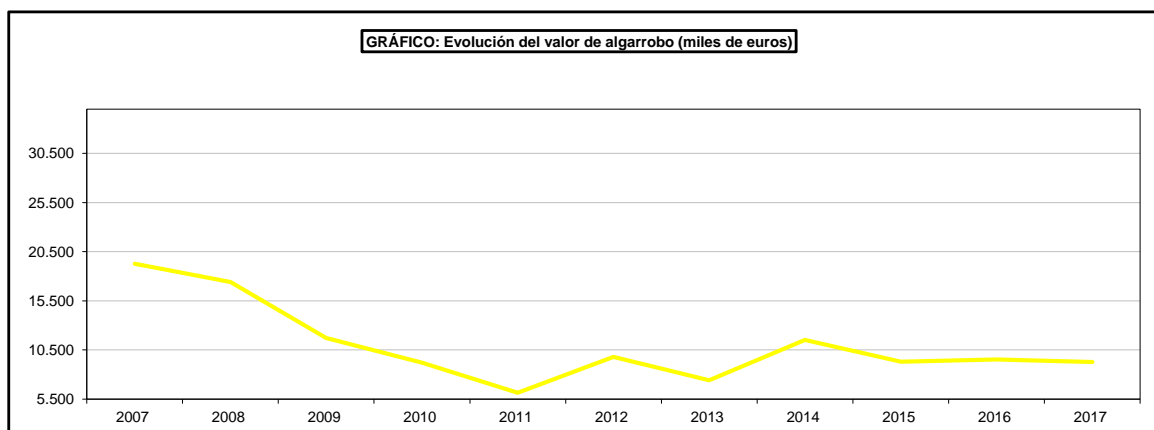
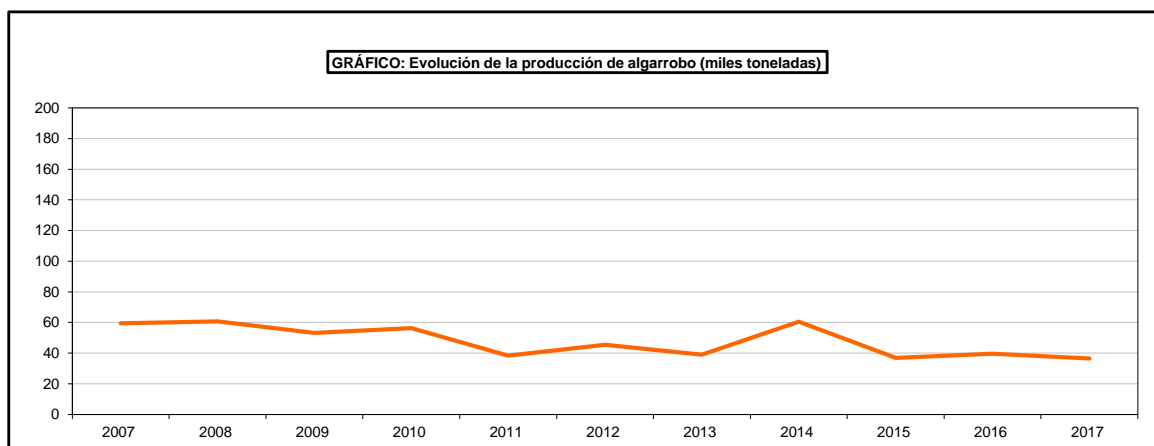
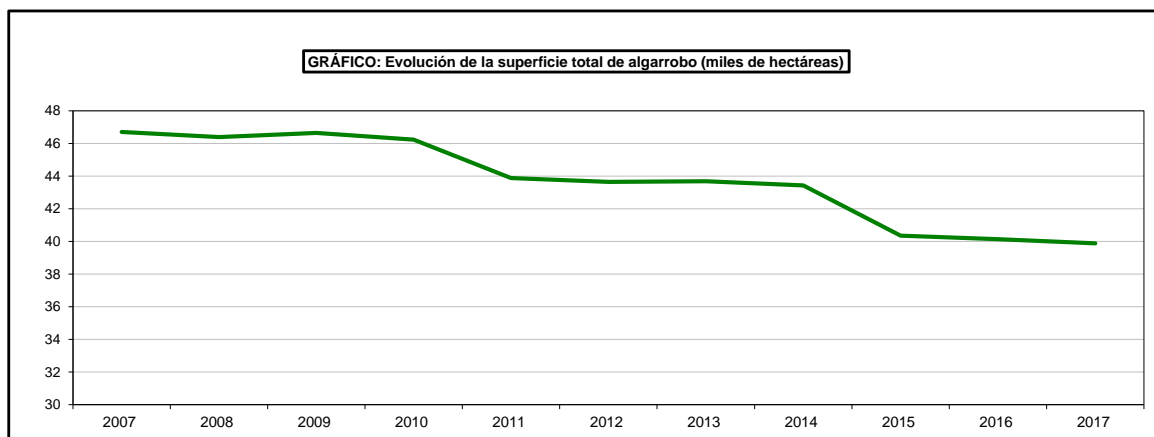

SUPERFICIES Y PRODUCCIONES DE CULTIVOS

7.13.2.2. OTROS CULTIVOS LEÑOSOS-ALGARROBO: Análisis provincial de superficie, árboles diseminados, rendimiento y producción, 2017

Provincias y Comunidades Autónomas	Superficie en plantación regular (hectáreas)					Árboles diseminados	Rendimiento			Producción (toneladas)		
	Total		En producción				Superficie en producción (kg/ha)		Árboles diseminados (kg/árbol)	En plantación regular	Árboles diseminados	Producción Total
	Secano	Regadío	Total	Secano	Regadío		Secano	Regadío				
Barcelona	138	1	139	138	1	-	604	1.200	-	85	-	85
Girona	1	-	1	-	-	-	1.500	-	-	2	-	2
Tarraçona	6.172	438	6.610	5.898	414	-	1.470	2.940	-	9.887	-	9.887
CATALUÑA	6.311	439	6.750	6.036	415	-	1.450	2.936	-	9.974	-	9.974
BALEARES	13.022	-	13.022	9.879	-	49.000	700	-	7	6.915	343	7.258
Alicante	655	107	762	655	105	-	810	2.467	-	790	-	790
Castellón	7.737	-	7.737	7.737	-	-	223	-	-	1.725	-	1.725
Valencia	9.047	169	9.216	9.047	163	-	718	2.570	-	6.915	-	6.915
C. VALENCIANA	17.439	276	17.715	17.439	268	-	502	2.530	-	9.430	-	9.430
R. DE MURCIA	872	107	979	872	103	-	2.870	4.231	-	2.938	-	2.938
Almería	12	-	12	-	-	-	-	-	-	-	-	-
Cádiz	285	78	363	285	78	-	8.000	14.000	-	3.372	-	3.372
Granada	111	6	117	91	6	50	1.635	2.000	-	161	-	161
Jaén	2	-	2	2	-	-	1.747	-	-	3	-	3
Málaga	905	3	908	905	3	-	3.500	8.000	-	3.192	-	3.192
Sevilla	21	-	21	21	-	-	883	-	-	19	-	19
ANDALUCÍA	1.336	87	1.423	1.304	87	50	4.309	12.966	-	6.747	-	6.747
Las Palmas	-	-	-	-	-	1.069	-	-	-	20	-	20
CANARIAS	-	-	-	-	-	1.069	-	-	20	-	20	20
ESPAÑA	38.980	909	39.889	35.530	873	50.119	916	3.963	7	36.004	364	36.368

SUPERFICIES Y PRODUCCIONES DE CULTIVOS

7.13.3.1. OTROS CULTIVOS LEÑOSOS-ALCAPARRA:

Serie histórica de superficie, árboles diseminados, rendimiento, producción, precio y valor

Años	Superficie en plantación regular		Árboles diseminados (miles de árboles)	Rendimiento de la superficie en producción (qm/ha)	Producción (toneladas)	Precio medio percibido por los agricultores (euros/100kg)	Valor (miles de euros)
	Total	En producción					
	(hectáreas)	(hectáreas)					
2007	588	192	39	6,3	121	193,10	234
2008	548	132	24	6,6	87	201,77	176
2009	501	85	24	7,2	61	201,77	123
2010	504	88	16	4,4	39	225,00	88
2011	471	55	14	4,0	22	225,00	50
2012	467	49	345	70,2	344	150,00	516
2013	456	38	332	89,2	339	150,00	509
2014	443	27	310	115,9	313	150,00	470
2015	450	27	310	115,9	313	169,29	530
2016	453	33	310	96,4	318	225,00	716
2017	472	49	290	72,2	354	148,43	525

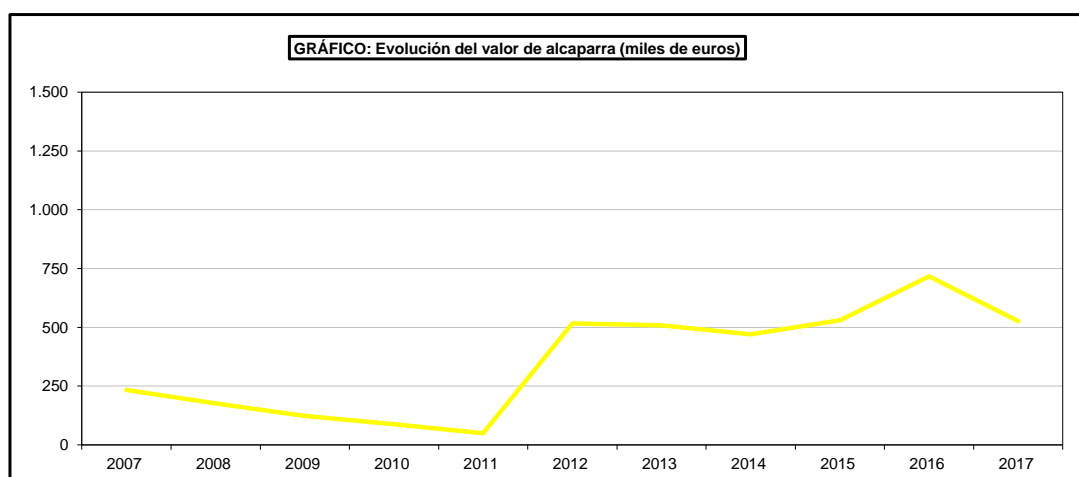
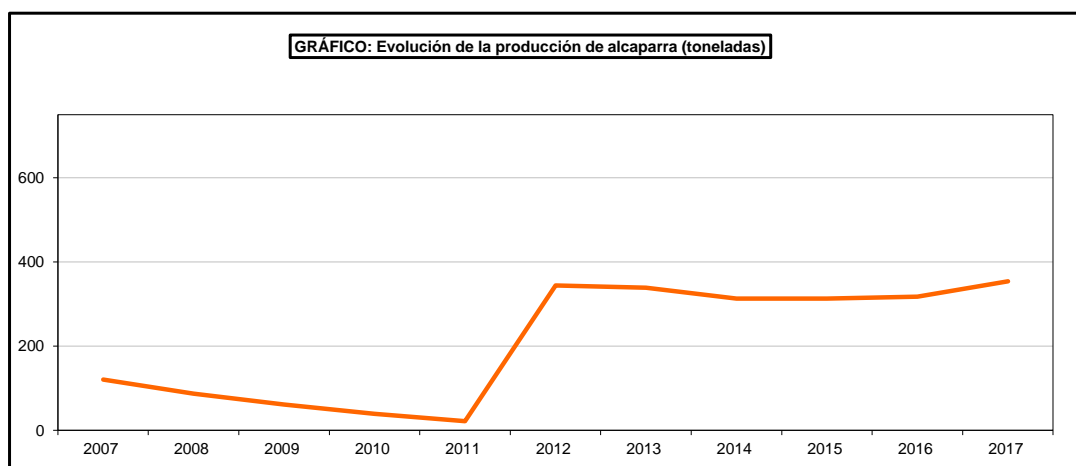
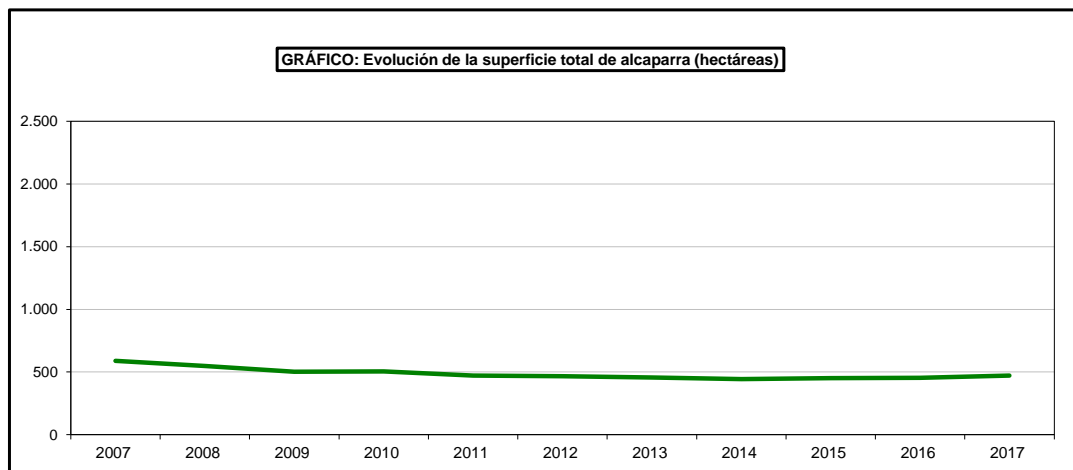

SUPERFICIES Y PRODUCCIONES DE CULTIVOS

7.13.3.2. OTROS CULTIVOS LEÑOSOS-ALCAPARRA: Análisis provincial de superficie, árboles diseminados, rendimiento y producción, 2017

Provincias y Comunidades Autónomas	Superficie en plantación regular (hectáreas)					Árboles diseminados	Rendimiento			Producción (toneladas)		
	Total			En producción			Superficie en producción (kg/ha)		Arboles diseminados (kg/árbol)	En plantación regular	Árboles diseminados	Producción Total
	Secano	Regadío	Total	Secano	Regadío		Secano	Regadío				
BALEARES	420	-	420	4	-	-	500	-	-	2	-	2
R. DE MURCIA	4	3	7	4	3	-	190	700	-	3	-	3
Almería	5	27	32	5	27	-	400	2.037	-	57	-	57
Granada	7	-	7	4	-	290.000	288	-	1	1	290	291
Huelva	-	4	4	-	-	-	-	-	-	-	-	-
Jaén	1	-	1	1	-	-	450	-	-	1	-	1
Sevilla	1	-	1	1	-	-	350	-	-	-	-	-
ANDALUCÍA	14	31	45	11	27	290.000	359	2.037	1	58	291	349
ESPAÑA	438	34	472	19	30	290.000	353	1.903	1	63	291	354

SUPERFICIES Y PRODUCCIONES DE CULTIVOS

7.13.4.1 OTROS CULTIVOS LEÑOSOS-CAFETO: Análisis provincial de superficie, árboles diseminados, rendimiento y producción, 2017

Provincias y Comunidades Autónomas	Superficie en plantación regular (hectáreas)					Árboles diseminados	Rendimiento		Arboles diseminados (kg/árbol)	Producción (toneladas)		
	Total			En producción			Superficie en producción (kg/ha)			En plantación regular	Árboles diseminados	Producción Total
	Secano	Regadío	Total	Secano	Regadío		Secano	Regadío				
Las Palmas	-	8	8	-	6	2.400	800	-	3	-	12	12
CANARIAS	-	8	8	-	6	2.400	-	-	3	-	12	12
ESPAÑA	-	8	8	-	6	2.400	-	-	3	-	12	12

SUPERFICIES Y PRODUCCIONES DE CULTIVOS

7.13.4.2 OTROS CULTIVOS LEÑOSOS-CAÑA VULGAR: Análisis provincial de superficie, árboles diseminados, rendimiento y producción, 2017

Provincias y Comunidades Autónomas	Superficie en plantación regular (hectáreas)					Árboles diseminados	Rendimiento		Arboles diseminados (kg/árbol)	Producción (toneladas)		
	Total			En producción			Superficie en producción (kg/ha)			En plantación regular	Árboles diseminados	Producción Total
	Secano	Regadío	Total	Secano	Regadío		Secano	Regadío				
Huesca	-	9	9	-	9	-	-	45.000	-	36	-	36
Teruel	-	1	1	-	1	-	-	28.000	-	28	-	28
ARAGÓN	-	10	10	-	10	-	-	43.300	-	64	-	64
Barcelona	6	-	6	6	-	-	14.110	-	-	85	-	85
Tarragona	-	2	2	-	2	-	-	25.000	-	50	-	50
CATALUÑA	6	2	8	6	2	-	14.110	25.000	-	135	-	135
R. DE MURCIA	-	1	1	-	1	-	-	-	-	-	-	-
Granada	-	1	1	-	1	-	-	40.000	-	40	-	40

SUPERFICIES Y PRODUCCIONES DE CULTIVOS

7.13.4.3 OTROS CULTIVOS LEÑOSOS- MIMBRERA: Análisis provincial de superficie, árboles diseminados, rendimiento y producción, 2017

Provincias y Comunidades Autónomas	Superficie en plantación regular (hectáreas)					Árboles diseminados	Rendimiento		Arboles diseminados (kg/árbol)	Producción (toneladas)		
	Total			En producción			Superficie en producción (kg/ha)			En plantación regular	Árboles diseminados	Producción Total
	Secano	Regadío	Total	Secano	Regadío		Secano	Regadío				
										Secano	Regadío	
Palencia	2	-	2	-	-	-	-	-	-	-	-	
Salamanca	3	18	21	3	15	-	8.500	13.800	-	233	233	
Segovia	-	-	-	-	-	400	-	-	5	-	2	
CASTILLA Y LEÓN	5	18	23	3	15	400	8.500	13.800	5	233	235	
Cuenca	62	295	357	57	290	-	625	21.000	-	6.234	6.234	
CASTILLA-LA MANCHA	62	295	357	57	290	-	625	21.000	-	6.234	6.234	
Granada	-	-	-	-	-	5.570	-	-	7	-	39	
ANDALUCÍA	-	-	-	-	-	5.570	-	-	7	-	39	
Las Palmas	-	-	-	-	-	375	-	-	11	-	4	
CANARIAS	-	-	-	-	-	375	-	-	11	-	4	
ESPAÑA	67	313	380	60	305	6.345	1.019	20.646	7	6.467	6.512	

SUPERFICIES Y PRODUCCIONES DE CULTIVOS

7.13.4.4 OTROS CULTIVOS LEÑOSOS-MORERA Y OTROS: Análisis provincial de superficie, árboles diseminados, rendimiento y producción, 2017

Provincias y Comunidades Autónomas	Superficie en plantación regular (hectáreas)					Árboles diseminados	Rendimiento		Arboles diseminados (kg/árbol)	Producción (toneladas)		
	Total			En producción			Superficie en producción (kg/ha)			En plantación regular	Árboles diseminados	Producción Total
	Secano	Regadío	Total	Secano	Regadío		Secano	Regadío				
R. DE MURCIA	-	9	9	-	-	-	-	-	-	-	-	-
Cádiz	195	-	195	195	-	-	600	-	-	100	-	100
Granada	8	2	10	-	2	1.073	-	2.000	11	4	12	16
ANDALUCÍA	203	2	205	195	2	1.073	600	2.000	11	104	12	116
Las Palmas	-	-	-	-	-	13	-	-	10	-	-	-
S.C. de Tenerife	-	-	-	-	-	390,00 €	-	-	-	-	-	-
CANARIAS	-	-	-	-	-	403	-	-	-	-	-	-
ESPAÑA	203	11	214	195	2	1.476	600	2.000	8	104	12	116

SUPERFICIES Y PRODUCCIONES DE CULTIVOS

7.13.4.5 OTROS CULTIVOS LEÑOSOS-AGAVE Y PITA: Análisis provincial de superficie, árboles diseminados, rendimiento y producción, 2017

Provincias y Comunidades Autónomas	Superficie en plantación regular (hectáreas)					Árboles diseminados	Rendimiento		Arboles diseminados (kg/árbol)	Producción (toneladas)		
	Total			En producción			Superficie en producción (kg/ha)			En plantación regular	Árboles diseminados	Producción Total
	Secano	Regadío	Total	Secano	Regadío		Secano	Regadío				
R. DE MURCIA	10	2	12	10	2	-	-	10.000	-	20	-	20
Cádiz	-	4	4	-	2	-	-	50.000	-	100	-	100
ANDALUCÍA	-	4	4	-	2	-	-	50.000	-	100	-	100
Las Palmas	1	-	1	1	-	650	500	-	11	1	6	7
CANARIAS	1	-	1	1	-	650	500	-	11	1	6	7
ESPAÑA	11	6	17	11	4	650	45	30.000	11	120	7	127

EFECTIVOS Y PRODUCCIONES GANADERAS

8.1.1.1. EFECTIVOS GANADEROS-GANADO(1): Serie histórica del número de animales según especies (miles)

Años	Bovino	Ovino	Caprino	Porcino	Equino		
					Caballar	Mular	Asnal
2007	6.585	22.194	2.892	26.061	-	-	-
2008	6.020	19.952	2.959	26.026	-	-	-
2009	6.082	19.718	2.934	25.343	-	-	-
2010	6.075	18.552	2.904	25.704	-	-	-
2011	5.923	17.003	2.693	25.635	-	-	-
2012	5.813	16.339	2.637	25.250	-	-	-
2013	5.802	16.119	2.610	25.495	-	-	-
2014	6.079	15.432	2.704	26.568	-	-	-
2015	6.183	16.026	2.801	28.367	-	-	-
2016	6.318	15.963	3.088	29.232	-	-	-
2017	6.466	15.963	3.060	29.971	-	-	-
2018	6.511	15.853	2.765	30.804	-	-	-

⁽¹⁾ Encuestas de la Unión Europea de noviembre de cada año.

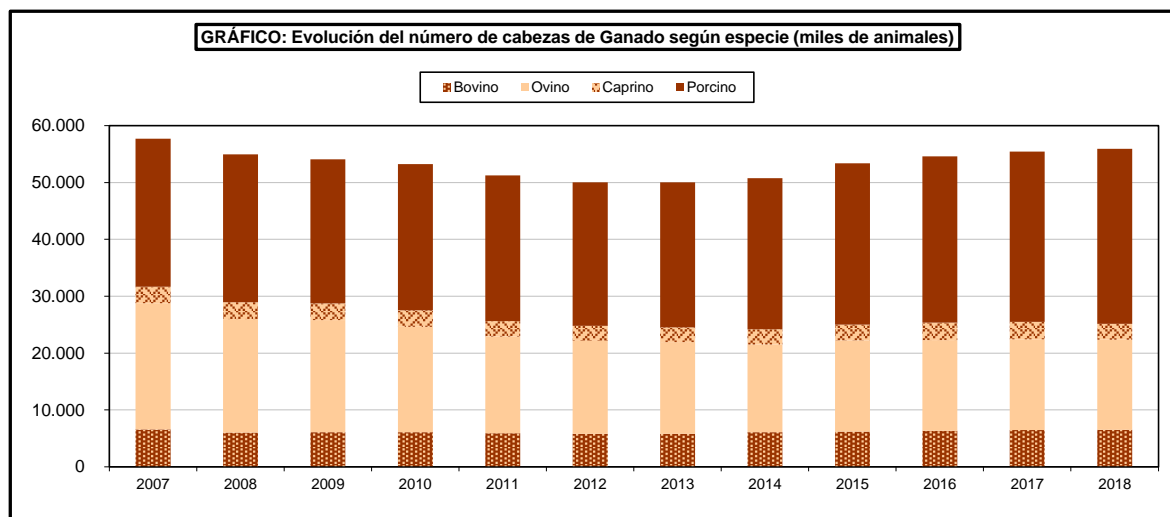

EFFECTIVOS Y PRODUCCIONES GANADERAS

8.1.2.1. EFFECTIVOS GANADEROS-GANADO BOVINO(1): Serie histórica del número de animales según categorías (miles)

Años	Total de animales	Animales menores de 12 meses ⁽⁵⁾	Animales de 12 a 24 meses		
			Total ⁽⁶⁾	Machos	Hembras
2007	6.585	2.431	774	226	548
2008	6.020	2.028	759	164	595
2009	6.082	2.095	707	154	552
2010	6.075	2.120	696	151	545
2011	5.923	2.078	775	168	607
2012	5.813	2.122	714	175	539
2013	5.802	2.068	735	190	545
2014	6.079	2.302	746	196	550
2015	6.183	2.325	786	192	595
2016	6.318	2.404	804	209	595
2017	6.466	2.492	822	222	600
2018	6.511	2.494	847	251	596

Años	Animales mayores de 24 meses					
	Total	Machos ⁽²⁾	Novillas ⁽³⁾	Vacas ⁽⁴⁾		
				Total	Vacas de ordeño	Otras
2007	3.380	136	271	2.974	903	2.071
2008	3.234	129	271	2.834	888	1.945
2009	3.281	145	305	2.831	828	2.002
2010	3.258	130	363	2.765	845	1.920
2011	3.071	143	309	2.619	798	1.821
2012	2.977	128	241	2.608	827	1.780
2013	2.999	125	241	2.633	844	1.789
2014	3.031	121	240	2.669	845	1.824
2015	3.072	124	185	2.763	844	1.919
2016	3.110	128	197	2.785	834	1.950
2017	3.151	130	200	2.822	823	1.998
2018	3.170	135	216	2.819	817	2.002

(1) Encuestas de la Unión Europea de Noviembre de cada año

(2) Machos sin señalar destino

(3) Hembras que aún no han parido

(4) Se ha rectificado la serie histórica de vacas publicada en el Anuario 2000

(5) Se han rectificado los animales menores de 12 meses de 2012 publicados en el anuario de 2013 y los animales de 2013 publicados en el anuario de 2014

(6) Se ha rectificado el total de animales entre 12 y 24 meses de 2012 publicado en el anuario de 2013 y de 2013 publicado en el Anuario de 2014

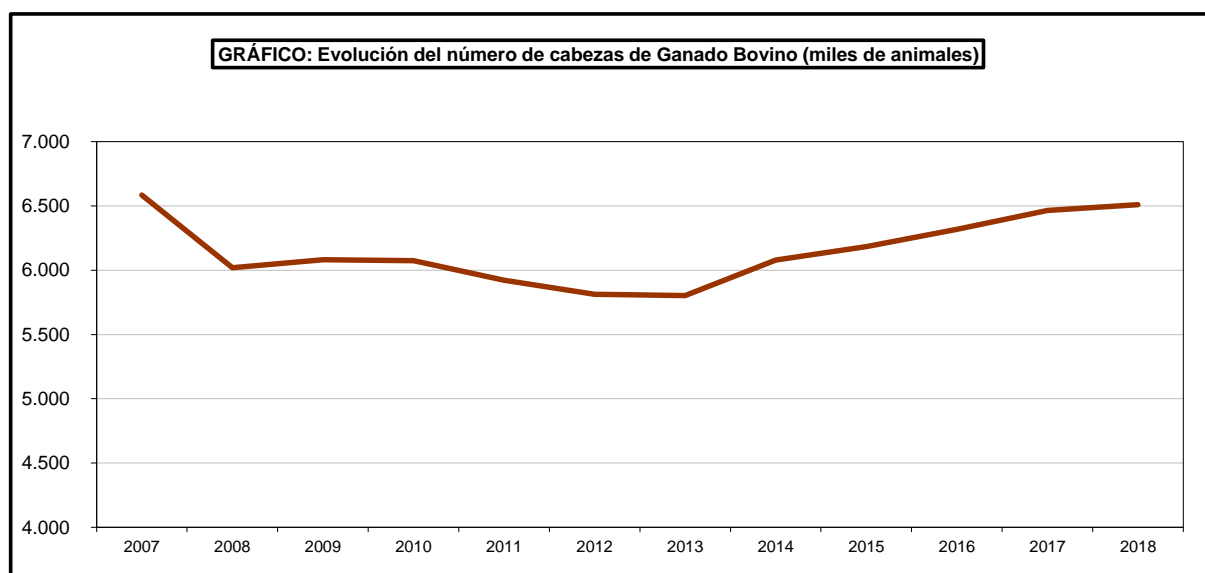

EFECTIVOS Y PRODUCCIONES GANADERAS

8.1.2.2. EFECTIVOS GANADEROS-GANADO BOVINO: Análisis provincial del número de animales según tipos, 2018 (Noviembre)

Provincias y comunidades autónomas	Total	Animales con menos de 12 meses			Animales de 12 a menos de 24 meses		
		Destinados a sacrificio	Otros		Machos	Hembras para	
			Machos	Hembras		Sacrificio	Reposición
A Coruña	323.168	70.101	674	14.344	810	2.124	38.805
Lugo	447.045	106.276	1.483	17.175	1.340	2.538	46.221
Ourense	67.057	33.063	340	1.276	452	182	3.071
Pontevedra	97.528	24.750	159	3.657	432	845	10.621
GALICIA	934.798	234.190	2.656	36.452	3.034	5.689	98.718
P. DE ASTURIAS	391.087	26.441	21.797	52.164	5.546	7.183	35.141
CANTABRIA	272.772	13.344	11.711	33.627	2.787	1.911	35.233
Álava	42.553	3.112	1.906	9.079	599	529	4.939
Guipúzcoa	48.208	3.934	2.647	8.289	884	502	4.669
Vizcaya	43.850	2.578	1.623	6.707	714	498	4.159
PAÍS VASCO	134.611	9.624	6.176	24.075	2.197	1.529	13.767
NAVARRA	122.566	18.858	7.823	16.612	4.786	1.500	12.028
LA RIOJA	45.416	17.572	37	1.911	1.881	1.650	1.812
Huesca	260.077	192.847	240	3.245	14.287	4.203	4.874
Teruel	49.079	26.174	114	970	2.796	1.399	1.118
Zaragoza	75.156	44.352	86	5.437	5.313	2.519	5.196
ARAGÓN	384.312	263.373	440	9.652	22.396	8.121	11.187
Barcelona	162.842	90.677	457	6.332	4.456	3.047	7.985
Girona	146.586	65.787	334	6.095	3.113	3.194	9.280
Lleida	338.779	246.844	631	7.009	14.058	4.888	10.227
Tarragona	16.618	13.222	16	73	807	689	67
CATALUÑA	664.825	416.529	1.438	19.509	22.434	11.818	27.559
BALEARES	27.186	7.175	64	2.387	921	699	1.956
Ávila	238.701	54.610	6.853	19.912	8.120	5.285	17.861
Burgos	75.492	10.248	2.653	7.216	2.553	1.297	6.350
León	143.915	33.146	4.840	15.514	2.566	2.058	14.481
Palencia	61.820	10.207	1.968	7.335	1.603	633	6.990
Salamanca	571.940	125.375	22.924	42.459	20.141	6.901	37.410
Segovia	136.685	52.548	3.376	6.578	16.826	4.152	7.103
Soria	22.213	4.033	871	1.748	733	196	1.452
Valladolid	57.679	22.833	3.075	4.029	4.230	2.019	3.738
Zamora	114.233	34.064	6.129	8.938	2.835	1.712	8.690
CASTILLA Y LEÓN	1.422.678	347.064	52.689	113.729	59.607	24.253	104.075
MADRID	101.216	15.378	5.428	8.419	5.128	6.380	5.267
Albacete	12.566	3.594	490	1.134	1.145	455	765
Ciudad Real	107.995	15.711	9.547	12.866	3.935	4.590	3.697
Cuenca	17.813	9.134	520	540	3.501	1.140	163
Guadalajara	14.364	2.704	1.058	1.261	947	714	460
Toledo	317.417	144.734	8.447	16.876	43.452	21.063	8.742
CASTILLA-LA MANCHA	470.155	175.877	20.062	32.678	52.980	27.962	13.827
Alicante	9.488	2.705	182	380	2.450	98	277
Castellón	21.150	4.021	1.549	2.106	847	196	1.125
Valencia	27.827	10.454	708	2.254	2.092	1.019	1.873
C. VALENCIANA	58.465	17.180	2.439	4.740	5.389	1.313	3.275
R. DE MURCIA	84.939	50.481	63	733	19.282	2.565	1.626
Badajoz	307.558	65.791	6.632	13.522	6.941	4.702	21.197
Cáceres	534.697	123.488	12.049	23.288	15.578	9.791	33.566
EXTREMADURA	842.255	189.278	18.681	36.811	22.519	14.493	54.763
Almería	1.923	834	98	164	139	26	121
Cádiz	133.125	16.140	6.883	13.156	5.632	2.357	9.574
Córdoba	154.496	13.037	5.419	20.894	2.139	2.199	16.616
Granada	20.852	3.189	368	2.309	1.189	445	2.262
Huelva	68.018	4.641	3.463	6.826	1.796	792	5.673
Jaén	29.725	2.955	1.505	3.118	1.465	478	2.778
Málaga	13.867	1.975	657	1.492	581	338	1.152
Sevilla	111.310	14.733	5.516	10.752	5.666	2.196	9.219
ANDALUCÍA	533.316	57.504	23.908	58.711	18.607	8.831	47.395
Las Palmas	13.539	1.520	1.239	1.842	654	409	1.316
S.C. de Tenerife	6.455	885	424	731	632	144	541
CANARIAS	19.995	2.405	1.663	2.574	1.286	553	1.858
ESPAÑA	6.510.592	1.862.274	177.073	454.784	250.780	126.451	469.487

EFECTIVOS Y PRODUCCIONES GANADERAS

8.1.2.3. EFECTIVOS GANADEROS-GANADO BOVINO: Análisis provincial del número de animales según tipos, 2018 (Noviembre) (conclusión)

Provincias y comunidades autónomas	Animales con 24 meses o más				
	Machos	Hembras			
		Novillas		Vacas	
		Sacrificio	Resto	Lecheras	Resto
A Coruña	1.547	29	550	145.207	48.976
Lugo	3.416	63	1.199	154.361	112.974
Ourense	1.080	12	227	2.442	24.913
Pontevedra	669	13	254	39.329	16.798
GALICIA	6.712	117	2.230	341.339	203.661
P. DE ASTURIAS	8.538	1.606	21.335	67.590	143.746
CANTABRIA	5.775	1.761	28.981	49.616	88.026
Álava	617	69	2.205	4.554	14.944
Guipúzcoa	1.547	46	2.734	7.743	15.213
Vizcaya	1.600	79	3.056	6.376	16.460
PAÍS VASCO	3.764	194	7.995	18.673	46.617
NAVARRA	2.293	69	4.359	24.989	29.249
LA RIOJA	860	584	1.017	2.443	15.649
Huesca	1.190	149	1.554	11.401	26.087
Teruel	1.136	97	873	214	14.188
Zaragoza	990	63	686	4.558	5.956
ARAGÓN	3.316	309	3.114	16.173	46.231
Barcelona	1.309	420	3.967	21.834	22.358
Girona	2.187	468	4.587	27.035	24.506
Lleida	1.643	420	4.237	26.141	22.681
Tarragona	293	34	191	2	1.225
CATALUÑA	5.432	1.342	12.982	75.012	70.770
BALEARES	466	0	19	10.103	3.397
Ávila	4.591	416	7.841	12.224	100.988
Burgos	1.894	298	3.162	5.157	34.664
León	3.750	423	4.990	25.316	36.831
Palencia	1.125	256	1.692	17.445	12.566
Salamanca	15.964	1.152	18.302	5.055	276.257
Segovia	1.898	203	2.353	8.595	33.053
Soria	459	45	781	199	11.696
Valladolid	1.095	152	801	7.995	7.712
Zamora	1.398	197	2.749	11.161	36.360
CASTILLA Y LEÓN	32.174	3.142	42.671	93.147	550.127
MADRID	4.037	98	1.642	7.149	42.290
Albacete	907	77	125	1.571	2.302
Ciudad Real	2.577	877	649	2.600	50.946
Cuenca	184	55	30	0	2.546
Guadalajara	517	130	77	82	6.414
Toledo	5.439	1.127	2.276	20.977	44.284
CASTILLA-LA MANCHA	9.624	2.267	3.156	25.230	106.492
Alicante	378	3	208	2.134	673
Castellón	1.496	0	551	567	8.692
Valencia	1.632	16	444	4.802	2.533
C. VALENCIANA	3.506	19	1.203	7.503	11.898
R. DE MURCIA	837	70	4	8.416	862
Badajoz	9.724	3.008	15.969	1.630	158.442
Cáceres	14.513	4.917	26.233	1.806	269.468
EXTREMADURA	24.237	7.925	42.202	3.436	427.910
Almería	14	0	29	374	125
Cádiz	6.732	273	5.404	5.242	61.734
Córdoba	2.933	194	5.600	37.146	48.320
Granada	474	25	727	4.553	5.311
Huelva	3.582	207	3.926	10	37.102
Jaén	1.931	59	1.287	2.312	11.836
Málaga	545	27	578	1.160	5.362
Sevilla	6.573	218	4.613	8.281	43.543
ANDALUCÍA	22.784	1.001	22.164	59.078	213.333
Las Palmas	306	3	119	5.003	1.127
S.C. de Tenerife	469	1	43	1.793	792
CANARIAS	775	4	162	6.796	1.919
ESPAÑA	135.130	20.507	195.235	816.693	2.002.177

EFECTIVOS Y PRODUCCIONES GANADERAS

8.1.3.1. EFECTIVOS GANADEROS-GANADO DE LIDIA

Serie historica del número de becerros machos herrados por año ganadero * en España

Años	Agrupación española de reses bravas	Asociación de ganaderías de lidia	Asociación de ganaderos de reses de lidia	Ganaderos de lidia unidos	Unión de criadores de toros de lidia	Total
2004	3.412	7.928	-	1.621	18.726	31.687
2005	3.095	8.794	-	1.821	18.789	32.499
2006	2.556	9.131	-	1.756	17.182	30.625
2007	3.059	8.933	-	1.801	17.527	31.320
2008	3.202	9.115	-	1.912	14.918	29.147
2009	2.771	7.584	-	1.956	14.166	26.477
2010	2.576	6.070	613	1.858	11.935	23.052
2011	2.461	6.971	727	1.712	13.041	24.912
2012	2.130	7.513	762	1.834	13.246	25.485
2013	2.080	6.167	896	1.880	11.886	22.909
2014	1.909	5.845	837	1.107	10.429	20.127
2015	2.134	5.269	857	1.019	10.686	22.647
2016	2.155	4.716	769	1.014	11.072	19.726
2017	2.274	4.690	923	1.231	11.505	20.623

* Año ganadero va desde el 1 de Julio del año n hasta el 30 de Junio del año n+1

Serie historica del número de becerros machos herrados por año ganadero * fuera de España

Años	Agrupación española de reses bravas		Asociación de ganaderías de lidia		Asociación de ganaderos de reses de lidia		Ganaderos de lidia unidos		Unión de criadores de toros de lidia		Total	
	Portugal	Francia	Portugal	Francia	Portugal	Francia	Portugal	Francia	Portugal	Francia	Portugal	Francia
2004	-	-	25	9	-	-	142	-	-	-	167	9
2005	-	-	26	17	-	-	149	-	-	-	175	17
2006	-	-	38	19	-	-	146	-	-	-	184	19
2007	-	-	35	25	-	-	233	-	-	-	268	25
2008	-	-	49	34	-	-	198	-	2130	160	2377	194
2009	-	-	57	25	-	-	258	-	1825	144	2140	169
2010	-	-	27	27	-	-	224	17	2421	275	2672	319
2011	-	-	101	49	-	-	278	3	1661	128	2040	180
2012	-	-	98	53	-	-	175	19	1389	210	1662	282
2013	-	-	84	35	8	-	162	11	860	81	1114	127
2014	-	-	92	35	0	15	160	6	496	98	748	154
2015	-	-	109	17	10	6	173	21	503	74	795	118
2016	-	-	138	0	0	13	180	17	506	65	824	95
2017	-	-	186	0	13	26	298	26	573	39	1070	91

* Año ganadero va desde el 1 de Julio del año n hasta el 30 de Junio del año n+1

EFFECTIVOS Y PRODUCCIONES GANADERAS

8.1.3.2. EFFECTIVOS GANADEROS-GANADO DE LIDIA: Serie histórica del número de ganaderías inscritas en España

Años	Agrupación española de reses bravas	Asociación de ganaderías de lidia	Asociación de ganaderos de reses de lidia	Ganaderos de lidia unidos	Unión de criadores de toros de lidia	Total
2004	222	419	-	138	313	1.092
2005	193	406	-	145	320	1.064
2006	200	410	-	163	327	1.100
2007	191	407	-	163	333	1.094
2008	195	408	48	162	331	1.144
2009	197	406	48	166	335	1.152
2010	192	406	50	174	335	1.157
2011	190	401	51	177	335	1.154
2012	196	403	54	182	338	1.173
2013	186	402	53	187	339	1.167
2014	185	401	57	188	339	1.170
2015	184	379	59	174	339	1.135
2016	181	375	61	171	339	1.127
2017	159	371	63	171	334	1.098
2018	152	349	60	155	310	1.026

Serie histórica del número de ganaderías inscritas fuera de España

Años	Agrupación española de reses bravas		Asociación de ganaderías de lidia		Asociación de ganaderos de reses de lidia		Ganaderos de lidia unidos		Unión de criadores de toros de lidia		Total	
	Portugal	Francia	Portugal	Francia	Portugal	Francia	Portugal	Francia	Portugal	Francia	Portugal	Francia
2004	1	0	3	1	-	-	2	-	26	2	32	3
2005	1	0	3	1	-	-	2	-	26	2	32	3
2006	1	0	3	1	-	-	8	-	26	3	38	4
2007	1	0	3	2	-	-	10	-	25	2	39	4
2008	6	0	3	2	-	-	10	-	26	3	45	5
2009	6	0	3	2	-	-	10	1	26	4	45	7
2010	6	0	3	2	-	-	13	1	26	3	48	6
2011	6	0	4	3	-	-	15	1	26	4	51	8
2012	6	0	6	3	-	-	14	1	26	4	52	8
2013	6	0	8	2	-	-	14	1	25	4	53	7
2014	7	0	10	2	1	-	14	1	25	3	57	6
2015	7	0	10	2	1	1	13	1	25	3	56	7
2016	8	0	10	2	1	1	12	1	25	3	56	7
2017	8	0	6	2	1	1	12	1	25	3	52	7
2018	10	0	5	2	1	1	9	1	25	3	50	7

EFFECTIVOS Y PRODUCCIONES GANADERAS

8.1.4.1. EFFECTIVOS GANADEROS-GANADO OVINO (4): Serie histórica del número de animales según tipos (miles)

Años	Total de animales	Animales menores de 12 meses ⁽¹⁾	Animales mayores de 12 meses	
			Machos ⁽²⁾	Hembras ⁽³⁾
2007	22.194	3.658	498	18.038
2008	19.952	3.205	458	16.289
2009	19.718	2.975	443	16.301
2010	18.552	2.870	426	15.255
2011	17.003	2.807	407	13.789
2012	16.339	2.777	399	13.163
2013	16.119	2.866	403	12.850
2014	15.432	2.829	374	12.229
2015	16.026	3.243	376	12.407
2016	15.963	3.409	378	12.176
2017	15.963	3.371	386	12.206
2018	15.853	3.407	379	12.066

⁽¹⁾ Animales de la especie ovina, machos o hembras, de hasta 12 meses de edad

⁽²⁾ Sementales

⁽³⁾ Hembras para vida hayan parido o no, incluyendo hembras cubiertas no paridas menores de 12 meses

⁽⁴⁾ Estadísticas de la Unión Europea de noviembre de cada año.

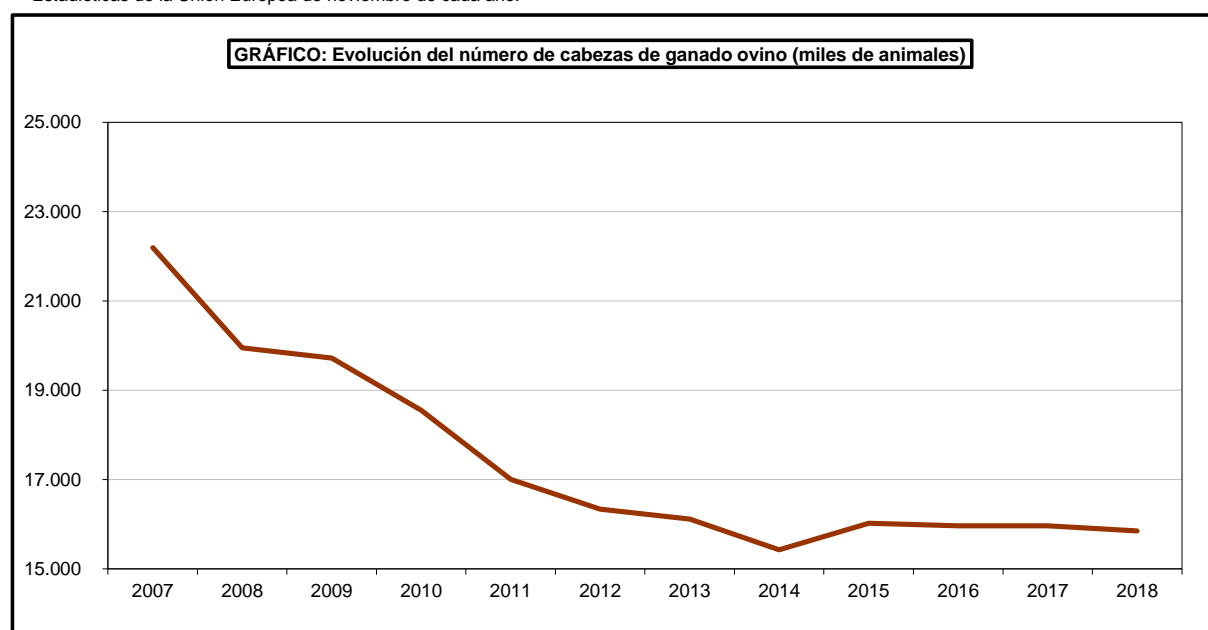

EFECTIVOS Y PRODUCCIONES GANADERAS

8.1.4.2. EFECTIVOS GANADEROS-GANADO OVINO: Análisis provincial del número de animales según tipos, 2018 (Noviembre)

Provincias y Comunidades Autónomas	Total	Corderos ⁽¹⁾	Sementales	Hembras para vida					
				Total ⁽²⁾	Nunca han parido			Que ya han parido	
					No cubiertas	Cubiertas por 1ª vez		Ordeño	No ordeño
						Ordeño	No ordeño		
A Coruña	34.195	9.587	2.040	22.568	1.128	0	1.128	0	20.311
Lugo	56.150	12.149	2.921	41.080	2.054	0	2.054	0	36.972
Ourense	77.883	17.283	2.981	57.619	2.881	13	2.868	232	51.625
Pontevedra	35.332	9.354	1.704	24.274	1.214	4	1.210	70	21.777
GALICIA	203.560	48.373	9.646	145.541	7.277	17	7.260	302	130.685
P. DE ASTURIAS	69.125	6.255	4.961	57.909	1.158	128	4.505	1.452	50.666
CANTABRIA	46.420	6.226	2.856	37.338	1.741	261	2.384	2.838	30.115
Álava	50.591	2.716	1.619	46.256	7.572	4.773	3.786	17.305	12.820
Guipúzcoa	123.543	6.331	3.445	113.767	17.669	12.297	7.682	43.874	32.245
Vizcaya	55.661	2.616	2.489	50.556	7.077	5.446	3.477	15.072	19.486
PAÍS VASCO	229.795	11.663	7.553	210.579	32.317	22.517	14.945	76.250	64.551
NAVARRA	480.251	32.584	12.715	434.952	26.097	7.123	23.324	88.523	289.885
LA RIOJA	111.872	23.662	1.977	86.233	1.725	219	4.955	3.358	75.976
Huesca	529.561	141.381	10.117	378.063	30.245	155	33.871	1.433	312.359
Teruel	577.814	130.401	10.225	437.188	34.975	380	38.967	3.502	359.364
Zaragoza	563.413	125.567	11.014	426.832	34.147	671	37.744	6.184	348.087
ARAGÓN	1.670.789	397.349	31.356	1.242.084	99.367	1.206	110.582	11.119	1.019.810
Barcelona	132.263	44.134	2.626	85.503	5.985	124	5.006	1.804	72.584
Girona	104.479	31.668	2.486	70.325	4.923	168	4.052	2.442	58.741
Lleida	212.988	56.728	5.093	151.167	10.582	147	8.923	2.132	129.383
Tarragona	74.602	42.408	950	31.244	2.187	31	1.844	457	26.725
CATALUÑA	524.332	174.938	11.155	338.240	23.677	470	19.825	6.835	287.432
BALEARES	285.659	79.481	7.571	198.607	3.972	85	13.817	1.108	179.624
Ávila	169.301	33.056	3.643	132.602	1.326	1.798	7.731	33.802	87.945
Burgos	201.578	29.349	3.630	168.599	1.686	2.144	10.057	40.310	114.402
León	434.985	79.457	8.656	346.872	3.469	7.675	15.470	144.283	175.975
Palencia	226.833	31.552	4.164	191.117	1.912	6.743	4.500	126.772	51.190
Salamanca	390.319	76.071	9.374	304.874	3.049	3.089	19.447	58.079	221.210
Segovia	234.063	36.716	4.664	192.683	1.927	1.563	12.914	29.379	146.900
Soria	218.481	41.509	3.247	173.725	1.737	79	13.772	1.485	156.652
Valladolid	349.899	65.653	6.351	277.895	2.779	11.693	3.522	219.836	40.065
Zamora	675.406	135.620	12.887	526.899	5.269	16.241	16.167	305.321	183.901
CASTILLA Y LEÓN	2.900.865	528.983	56.616	2.315.266	23.154	51.025	103.580	959.267	1.178.240
MADRID	108.916	19.375	3.265	86.276	5.145	5.367	3.739	40.618	31.408
Albacete	478.104	72.590	11.579	393.935	23.636	14.058	13.517	174.728	167.996
Ciudad Real	875.516	138.145	21.017	716.354	42.981	28.696	21.449	356.664	266.564
Cuenca	369.197	58.137	8.276	302.784	18.167	10.731	10.464	133.380	130.043
Guadalajara	193.449	32.633	3.274	157.542	9.453	935	10.093	11.635	125.426
Toledo	466.146	110.694	9.138	346.314	29.135	14.994	10.050	162.943	129.193
CASTILLA-LA MANCHA	2.382.412	412.199	53.284	1.916.929	123.372	69.414	65.573	839.350	819.221
Alicante	87.590	19.419	2.495	65.676	1.707	164	4.196	1.447	58.162
Castellón	113.521	18.317	2.406	92.798	2.166	511	5.186	5.755	79.180
Valencia	87.117	21.145	1.834	64.138	1.335	493	3.206	4.239	54.865
C. VALENCIANA	288.228	58.881	6.735	222.612	5.208	1.168	12.588	11.441	192.207
R. DE MURCIA	619.803	220.829	14.112	384.862	23.092	131	34.507	1.241	325.891
Badajoz	2.464.932	613.803	60.797	1.790.332	107.420	7.001	118.322	87.011	1.470.578
Cáceres	1.208.221	293.403	31.887	882.931	52.976	4.726	57.079	58.738	709.412
EXTREMADURA	3.673.153	907.206	92.684	2.673.263	160.396	11.727	175.401	145.749	2.179.990
Almería	172.586	37.316	5.218	130.052	10.404	537	16.370	3.266	99.476
Cádiz	100.315	20.143	3.023	77.149	6.172	757	9.272	4.603	56.344
Córdoba	638.135	131.430	17.018	489.687	39.175	1.466	62.193	8.912	377.941
Granada	382.790	109.095	9.075	264.620	21.170	407	33.994	2.481	206.569
Huelva	199.759	32.321	6.074	161.364	12.909	1.964	19.013	11.941	115.536
Jaén	210.544	45.187	5.529	159.828	12.786	218	20.560	1.325	124.939
Málaga	168.795	32.415	4.662	131.718	10.537	716	16.407	4.353	99.704
Sevilla	336.052	62.395	10.416	263.241	21.059	832	33.389	5.065	202.895
ANDALUCÍA	2.208.975	470.302	61.015	1.677.658	134.213	6.897	211.198	41.946	1.283.405
Las Palmas	35.655	7.144	1.111	27.400	1.644	1.497	421	18.614	5.224
S.C. de Tenerife	12.715	1.803	534	10.378	623	411	315	5.109	3.920
CANARIAS	48.370	8.947	1.645	37.778	2.267	1.908	736	23.722	9.144
ESPAÑA	15.852.525	3.407.253	379.146	12.066.127	674.176	179.662	808.918	2.255.120	8.148.251

(1) Animales de la especie ovina, machos o hembras, de hasta 12 meses de edad

(2) Hembras para vida hayan parido o no, incluyendo hembras cubiertas no paridas menores de 12 meses

EFFECTIVOS Y PRODUCCIONES GANADERAS

8.1.5.1. EFFECTIVOS GANADEROS-GANADO CAPRINO ⁽⁴⁾: Serie histórica del número de animales según tipos (miles)

Años	Total de animales	Animales menores de 12 meses ⁽¹⁾	Animales mayores de 12 meses	
			Machos ⁽²⁾	Hembras ⁽³⁾
2007	2.892	411	91	2.390
2008	2.959	357	96	2.507
2009	2.934	350	91	2.492
2010	2.904	368	88	2.446
2011	2.693	381	89	2.223
2012	2.637	382	86	2.170
2013	2.610	424	87	2.099
2014	2.704	476	87	2.141
2015	2.801	565	88	2.148
2016	3.088	566	92	2.431
2017	3.060	533	92	2.435
2018	2.765	527	90	2.147

⁽¹⁾ Animales de la especie caprina machos o hembras, de hasta 12 meses de edad

⁽²⁾ Sementales

⁽³⁾ Hembras para vida hayan parido o no

⁽⁴⁾ Estadísticas de la Unión Europea de noviembre de cada año.

GRÁFICO: Evolución del número de cabezas de ganado caprino (miles de animales)

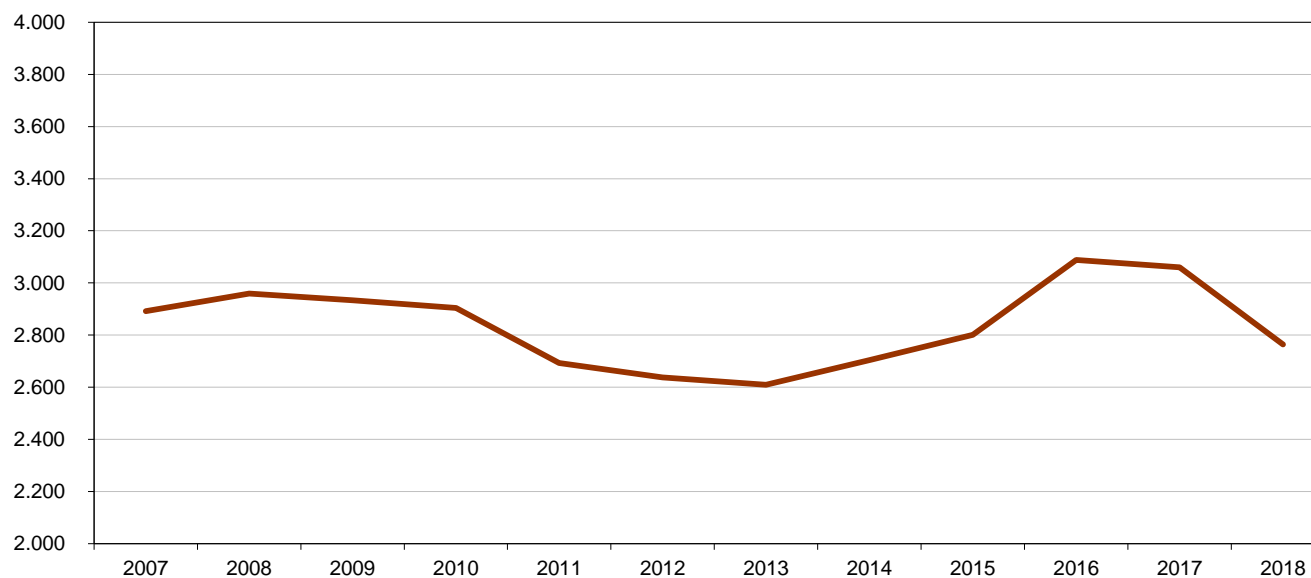

EFECTIVOS Y PRODUCCIONES GANADERAS

8.1.5.2. EFECTIVOS GANADEROS-GANADO CAPRINO: Análisis provincial del número de animales según tipos, 2018 (Noviembre)

Provincias y Comunidades Autónomas	Total	Chivos ⁽¹⁾	Sementales	Hembras para vida				
				Total	Nunca han parido		Que ya han parido	
					No cubiertas	Cubiertas 1ª vez	Ordeño	No ordeño
A Coruña	7.614	1.767	618	5.229	261	261	6	4.701
Lugo	17.776	3.407	1.068	13.301	665	665	429	11.542
Ourense	13.737	2.766	568	10.403	520	520	122	9.241
Pontevedra	11.396	2.507	652	8.237	412	412	143	7.270
GALICIA	50.523	10.447	2.906	37.170	1.859	1.858	700	32.753
P. DE ASTURIAS	45.282	4.402	2.496	38.384	1.152	3.455	4.793	28.984
CANTABRIA	23.590	3.554	1.315	18.721	874	1.311	1.415	15.121
Álava	3.906	291	185	3.430	680	524	205	2.021
Guipúzcoa	7.738	435	395	6.908	1.638	1.177	233	3.860
Vizcaya	15.051	755	984	13.312	2.390	2.578	637	7.707
PAÍS VASCO	26.695	1.481	1.564	23.650	4.708	4.279	1.075	13.588
NAVARRA	12.947	1.037	1.261	10.649	1.171	213	1.158	8.107
LA RIOJA	12.745	1.877	431	10.437	313	731	5.725	3.668
Huesca	25.598	5.655	1.976	17.967	898	1.437	2.224	13.408
Teruel	14.065	2.676	816	10.573	529	846	1.334	7.864
Zaragoza	15.253	2.858	1.695	10.700	535	856	1.407	7.902
ARAGÓN	54.916	11.189	4.487	39.240	1.962	3.139	4.965	29.174
Barcelona	21.243	4.384	812	16.047	1.926	802	5.656	7.664
Girona	10.930	2.422	515	7.993	959	400	1.959	4.675
Lleida	23.229	3.811	839	18.579	2.229	929	6.527	8.894
Tarragona	19.344	2.365	770	16.209	1.945	810	1.534	11.920
CATALUÑA	74.746	12.982	2.936	58.828	7.059	2.941	15.675	33.152
BALEARES	14.132	4.326	852	8.954	179	716	1.641	6.418
Ávila	70.521	13.964	1.831	54.726	548	2.084	45.461	6.633
Burgos	8.387	1.437	346	6.604	66	500	1.506	4.532
León	27.920	6.138	888	20.894	209	1.288	9.480	9.917
Palencia	3.006	342	120	2.544	25	144	1.355	1.020
Salamanca	9.784	1.677	443	7.664	76	561	2.053	4.974
Segovia	3.732	828	166	2.738	27	151	1.528	1.032
Soria	5.849	1.189	225	4.435	45	341	931	3.118
Valladolid	6.898	2.492	162	4.244	43	186	3.139	876
Zamora	15.628	3.109	578	11.941	120	602	7.569	3.650
CASTILLA Y LEÓN	151.725	31.176	4.759	115.790	1.159	5.857	73.022	35.752
MADRID	36.471	7.781	1.026	27.664	2.490	2.766	17.301	5.107
Albacete	104.707	15.680	3.701	85.326	8.817	5.404	34.901	36.204
Ciudad Real	145.551	19.640	3.634	122.277	12.635	7.744	44.986	56.911
Cuenca	27.628	4.169	1.143	22.316	2.306	1.413	8.835	9.762
Guadalajara	17.333	2.814	627	13.892	1.436	879	4.623	6.954
Toledo	140.268	22.240	3.538	114.490	11.831	7.251	41.530	53.878
CASTILLA-LA MANCHA	435.487	64.543	12.643	358.301	37.025	22.691	134.875	163.709
Alicante	36.761	3.963	1.138	31.660	1.219	1.739	20.550	8.152
Castellón	22.049	2.221	730	19.098	1.188	1.528	11.057	5.325
Valencia	19.898	1.859	773	17.266	638	1.184	6.895	8.549
C. VALENCIANA	78.708	8.043	2.641	68.024	3.045	4.451	38.502	22.026
R. DE MURCIA	221.886	49.045	6.137	166.704	10.002	15.003	118.941	22.758
Badajoz	146.119	32.173	4.887	109.059	7.634	9.815	69.048	22.562
Cáceres	138.291	24.302	4.405	109.584	7.671	9.863	80.698	11.352
EXTREMADURA	284.410	56.475	9.292	218.643	15.305	19.678	149.746	33.914
Almería	159.959	29.064	5.108	125.787	10.063	22.642	79.253	13.829
Cádiz	122.963	27.957	3.723	91.283	7.303	16.431	62.457	5.092
Córdoba	64.264	14.121	1.831	48.312	3.865	8.696	29.264	6.487
Granada	158.709	32.529	5.050	121.130	9.690	21.803	70.578	19.059
Huelva	59.363	9.778	1.981	47.604	3.808	8.569	27.678	7.549
Jaén	59.583	11.710	2.262	45.611	3.649	8.210	20.407	13.345
Málaga	226.305	46.629	6.190	173.486	13.879	31.227	118.065	10.315
Sevilla	178.508	41.584	4.394	132.530	10.602	23.855	91.558	6.514
ANDALUCÍA	1.029.654	213.372	30.539	785.743	62.860	141.433	499.260	82.190
Las Palmas	152.494	34.739	3.396	114.359	6.862	8.005	95.237	4.255
S.C. de Tenerife	58.379	10.761	1.693	45.925	2.756	3.215	38.713	1.242
CANARIAS	210.873	45.500	5.089	160.284	9.617	11.220	133.950	5.497
ESPAÑA	2.764.790	527.230	90.374	2.147.186	160.779	241.742	1.202.746	541.919

⁽¹⁾ Animales de la especie caprina, machos o hembras, de hasta 12 meses de edad

EFFECTIVOS Y PRODUCCIONES GANADERAS

8.1.6.1. EFFECTIVOS GANADEROS-GANADO PORCINO (1): Serie histórica del número de animales según categorías (miles)

Años	Total de animales	Lechones ⁽²⁾	Cerdos de 20 a 49 kg de peso vivo.	Cerdos para sacrificio	Para reproducción	
					Verracos	Cerdas
2007	26.061	7.060	5.892	10.376	70	2.663
2008	26.026	7.101	5.792	10.544	57	2.531
2009	25.343	6.591	5.314	10.945	53	2.440
2010	25.704	6.999	5.943	10.302	50	2.048
2011	25.634	6.928	5.888	10.370	44	2.404
2012	25.250	7.085	5.735	10.142	38	2.250
2013	25.495	7.055	5.592	10.559	36	2.253
2014	26.568	7.880	6.010	10.284	36	2.358
2015	28.367	7.910	6.595	11.358	38	2.466
2016	29.232	8.100	6.397	12.285	33	2.415
2017	29.971	8.365	7.058	12.062	31	2.454
2018	30.804	8.551	6.897	12.827	29	2.501

⁽¹⁾ Encuestas de la Unión Europea de noviembre de cada año.

⁽²⁾ Cerdos con un peso vivo inferior a 20 kg

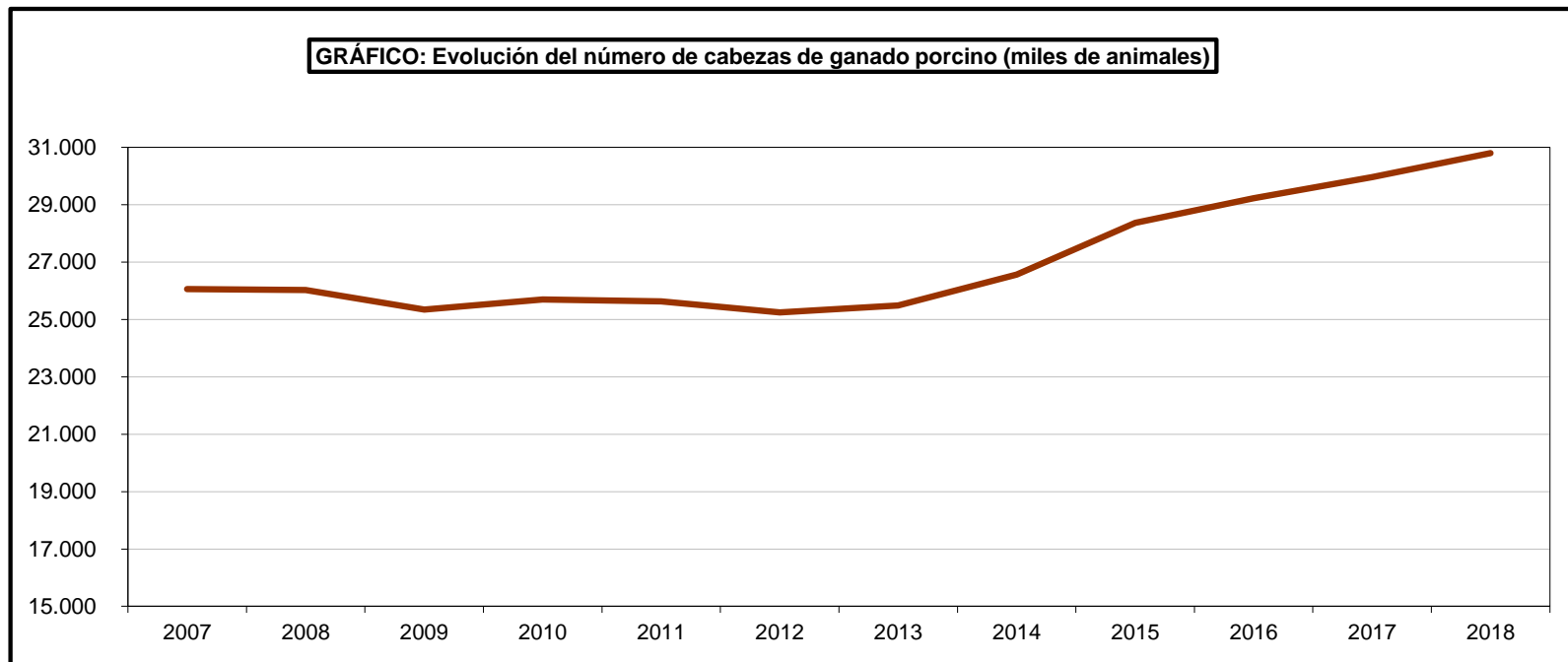

EFECTIVOS Y PRODUCCIONES GANADERAS

8.1.6.2. EFECTIVOS GANADEROS-GANADO PORCINO: Análisis provincial del número de animales según tipos, 2018 (Noviembre)

Provincias y Comunidades Autónomas	Total	Lechones ⁽¹⁾	Cerdos de 20 a 49 kg de peso vivo	Cerdos para cebo de 50 o más kg de peso vivo			
				Total	De 50 a 79 kg de peso vivo	De 80 a 109 kg de peso vivo	De 110 o más kg de peso vivo
Coruña (La)	336.344	131.862	52.314	114.311	48.778	63.995	1.537
Lugo	214.477	25.899	58.528	119.481	61.883	55.416	2.183
Orense	334.946	90.151	66.037	146.758	65.089	48.292	33.377
Pontevedra	315.023	67.228	56.142	171.769	53.636	93.124	25.009
GALICIA	1.200.790	315.140	233.022	552.319	229.386	260.827	62.106
P. DE ASTURIAS	9.008	1.954	1.954	3.908	1.641	1.759	508
CANTABRIA	1.319	403	224	500	222	229	49
Álava	20.699	1.107	6.936	12.055	5.212	5.172	1.671
Guipúzcoa	9.587	1.245	2.814	4.793	2.073	2.056	664
Vizcaya	5.487	605	1.637	2.970	1.453	1.434	83
PAÍS VASCO	35.773	2.957	11.387	19.818	8.738	8.662	2.418
NAVARRA	610.897	130.399	76.092	333.566	220.082	100.424	13.060
LA RIOJA	122.793	16.973	35.624	64.821	35.382	28.506	934
Huesca	4.046.830	1.106.019	1.153.335	1.573.579	651.629	891.135	30.815
Teruel	1.144.983	227.405	359.429	489.846	152.306	309.088	28.452
Zaragoza	2.881.327	973.719	680.238	963.905	390.557	563.449	9.899
ARAGÓN	8.073.140	2.307.143	2.193.002	3.027.330	1.194.492	1.763.672	69.166
Barcelona	1.990.215	927.684	318.704	553.278	290.013	221.972	41.292
Girona	922.380	200.129	260.808	403.469	183.259	199.286	20.924
Lleida	4.362.276	1.156.356	1.074.012	1.828.557	694.694	1.025.512	108.351
Tarragona	504.030	177.043	126.436	152.582	49.078	97.615	5.889
CATALUÑA	7.778.902	2.461.212	1.779.961	2.937.886	1.217.044	1.544.386	176.456
BALEARES	53.027	21.677	4.889	11.975	3.595	4.446	3.934
Ávila	265.013	77.196	42.241	122.107	44.697	46.875	30.535
Burgos	467.418	132.382	88.069	195.041	90.210	84.377	20.454
León	111.733	14.059	27.870	63.723	28.649	27.151	7.923
Palencia	113.043	38.510	19.194	42.379	19.654	18.360	4.365
Salamanca	605.867	204.016	69.483	268.137	76.893	92.199	99.045
Segovia	1.232.292	427.563	197.167	475.868	203.925	197.696	74.247
Soria	500.068	97.131	104.582	235.545	107.322	101.079	27.144
Valladolid	382.695	112.750	68.431	162.632	70.650	68.048	23.934
Zamora	442.621	61.703	99.098	243.677	102.720	100.373	40.584
CASTILLA Y LEÓN	4.120.750	1.165.310	716.135	1.809.109	744.720	736.158	328.231
MADRID	17.725	6.180	2.185	5.907	2.674	2.920	313
Albacete	330.137	140.667	60.788	105.418	31.470	52.681	21.266
Ciudad Real	50.131	19.999	5.334	18.965	6.197	6.907	5.861
Cuenca	273.397	81.118	39.070	123.875	44.968	68.196	10.711
Guadalajara	15.967	4.413	3.050	6.723	0	5.293	1.430
Toledo	1.063.794	286.881	180.379	509.543	217.063	228.511	63.969
CASTILLA LA MANCHA	1.733.426	533.078	288.620	764.523	299.699	361.588	103.237
Alicante	58.231	27.283	7.456	17.779	3.441	13.879	460
Castellón	619.733	87.658	171.148	327.034	138.941	173.983	14.110
Valencia	456.963	128.960	76.239	217.681	84.837	124.169	8.675
C. VALENCIANA	1.134.926	243.900	254.843	562.494	227.219	312.031	23.245
R. DE MURCIA	1.962.651	340.839	483.637	1.005.594	524.918	462.520	18.157
Badajoz	1.126.024	294.435	100.680	595.662	96.119	130.328	369.215
Cáceres	154.585	27.893	16.424	96.782	5.380	9.207	82.195
EXTREMADURA	1.280.609	322.328	117.103	692.444	101.500	139.535	451.409
Almería	548.228	128.240	209.336	180.323	81.443	98.864	17
Cádiz	72.563	13.199	18.829	27.968	7.312	6.580	14.076
Córdoba	312.456	47.138	57.157	178.803	28.519	23.695	126.589
Granada	274.554	140.743	48.054	50.382	25.332	22.769	2.282
Huelva	243.347	39.531	63.464	113.226	20.743	14.957	77.527
Jaén	153.999	58.770	27.513	45.161	13.282	28.237	3.642
Málaga	348.672	96.422	101.545	115.713	54.253	54.029	7.431
Sevilla	670.845	145.493	161.259	308.551	85.187	103.490	119.874
ANDALUCÍA	2.624.664	669.536	687.156	1.020.128	316.071	352.619	351.438
Palmas (Las)	17.497	4.571	5.670	4.275	3.598	429	247
S. C. Tenerife	26.205	7.143	5.653	10.187	7.361	2.615	211
CANARIAS	43.702	11.714	11.323	14.462	10.959	3.045	458
ESPAÑA	30.804.102	8.550.742	6.897.156	12.826.785	5.138.342	6.083.326	1.605.118

⁽¹⁾ Cerdos con un peso vivo inferior a 20 Kg.

EFECTIVOS Y PRODUCCIONES GANADERAS

8.1.6.3. EFECTIVOS GANADEROS-GANADO PORCINO:

Análisis provincial del número de animales según tipos, 2018 (Noviembre) (conclusión)

Provincias y Comunidades Autónomas	Reproductores de 50 o más kg de peso vivo					
	Verracos	Cerdas reproductoras				
		Total	Que nunca han parido		Que ya han parido	
			No cubiertas	Cubiertas	Cubiertas	No cubiertas
Coruña (La)	165	37.692	3.016	1.827	26.257	6.591
Lugo	103	10.466	838	36	7.116	2.475
Orense	137	31.862	2.785	2.490	20.751	5.837
Pontevedra	80	19.803	1.706	1.985	9.673	6.439
GALICIA	485	99.824	8.345	6.339	63.797	21.342
P. DE ASTURIAS	115	1.077	100	112	650	215
CANTABRIA	14	178	17	17	103	41
Álava	17	584	31	36	333	184
Guipúzcoa	21	714	45	51	398	220
Vizcaya	8	267	17	20	148	82
PAÍS VASCO	46	1.565	93	107	879	486
NAVARRA	333	70.506	9.101	5.800	44.607	10.997
LA RIOJA	36	5.338	255	324	1.899	2.861
Huesca	816	213.081	22.670	33.754	117.955	38.702
Teruel	384	67.919	6.906	8.975	38.162	13.875
Zaragoza	1.233	262.232	21.196	30.580	156.599	53.857
ARAGÓN	2.433	543.232	50.772	73.309	312.716	106.434
Barcelona	699	189.850	20.192	21.264	116.691	31.704
Girona	366	57.609	4.084	6.506	37.211	9.809
Lleida	1.194	302.156	33.994	33.914	180.650	53.598
Tarragona	234	47.735	5.535	1.811	31.684	8.706
CATALUÑA	2.492	597.351	63.805	63.494	366.235	103.817
BALEARES	1.106	13.381	1.503	820	7.378	3.680
Ávila	236	23.233	2.385	2.272	14.224	4.352
Burgos	296	51.630	17.766	3.771	23.112	6.981
León	198	5.883	1.611	478	2.916	878
Palencia	36	12.924	220	1.421	8.671	2.612
Salamanca	1.956	62.275	5.878	4.104	38.261	14.032
Segovia	1.061	130.633	12.153	12.704	80.810	24.966
Soria	364	62.446	22.518	4.432	27.248	8.248
Valladolid	644	38.238	8.241	2.938	20.430	6.629
Zamora	564	37.579	6.826	3.317	20.977	6.459
CASTILLA Y LEÓN	5.355	424.841	77.598	35.437	236.649	75.157
MADRID	85	3.263	283	253	1.975	753
Albacete	108	23.156	2.940	2.715	12.285	5.216
Ciudad Real	203	5.630	437	678	3.388	1.127
Cuenca	131	29.203	1.643	3.710	17.447	6.403
Guadalajara	19	1.762	590	182	779	211
Toledo	1.776	85.216	20.703	8.966	40.557	14.990
CASTILLA LA MANCHA	2.238	144.966	26.313	16.250	74.457	27.946
Alicante	40	5.673	469	863	3.041	1.300
Castellón	236	33.657	3.071	3.364	20.273	6.948
Valencia	182	33.901	1.263	4.882	17.410	10.346
C. VALENCIANA	459	73.230	4.804	9.109	40.724	18.593
R. DE MURCIA	960	131.622	7.660	10.357	82.034	31.572
Badajoz	5.212	130.035	6.955	8.592	40.334	74.153
Cáceres	848	12.639	355	514	3.560	8.210
EXTREMADURA	6.060	142.674	7.310	9.106	43.894	82.363
Almería	315	30.014	3.809	3.871	17.867	4.467
Cádiz	543	12.024	1.173	1.278	6.293	3.280
Córdoba	1.745	27.613	3.108	3.397	13.541	7.566
Granada	273	35.102	4.212	4.563	21.061	5.267
Huelva	1.786	25.340	2.289	2.476	12.673	7.902
Jaén	164	22.392	5.366	2.528	11.558	2.940
Málaga	421	34.571	4.055	4.384	20.470	5.662
Sevilla	1.162	54.380	6.091	6.705	31.090	10.494
ANDALUCÍA	6.409	241.435	30.103	29.202	134.553	47.577
Palmas (Las)	160	2.821	231	390	1.784	416
S. C. Tenerife	111	3.111	518	392	1.511	690
CANARIAS	272	5.932	749	782	3.295	1.106
ESPAÑA	28.897	2.500.520	288.820	260.827	1.415.904	534.969

EFECTIVOS Y PRODUCCIONES GANADERAS

8.1.6.4. EFECTIVOS GANADEROS-GANADO PORCINO: Serie histórica de ganado porcino ibérico (número de animales)

Años	Total ganado porcino	Lechones ⁽¹⁾	Cerdos de 20 a 49 kg de peso vivo	Cerdos en cebo de 50 o más kg de peso vivo	Reproductores de 50 o más kg de peso vivo		
					Verracos	Hembras reproductoras	
						Total	Cubiertas
2007	2.963.923	862.539	389.170	1.391.188	28.929	292.095	138.589
2008	2.362.407	594.530	274.778	1.235.413	19.737	237.949	113.805
2009 (*)	1.983.218	336.828	243.865	1.158.730	24.144	219.652	118.358
2010	2.536.564	637.541	317.229	1.305.979	22.308	253.507	131.546
2011	2.624.006	556.169	428.565	1.315.341	20.258	303.672	171.051
2012	2.354.690	486.100	415.377	1.175.769	19.460	257.984	140.180
2013	2.351.566	608.922	307.060	1.161.898	19.294	254.392	98.289
2014	2.416.557	522.981	348.449	1.242.233	18.364	284.530	151.493
2015	3.053.965	760.660	509.153	1.448.200	21.639	314.313	167.384
2016	3.158.720	802.366	491.232	1.551.750	16.302	297.069	170.148
2017	3.106.767	777.862	475.798	1.551.624	15.113	286.371	164.610
2018	3.287.091	729.756	472.123	1.749.395	12.970	322.847	148.017

* Cambio metodológico se contabiliza Porcino Ibérico/ No Ibérico

⁽¹⁾ Cerdos con un peso vivo inferior a 20 Kg.

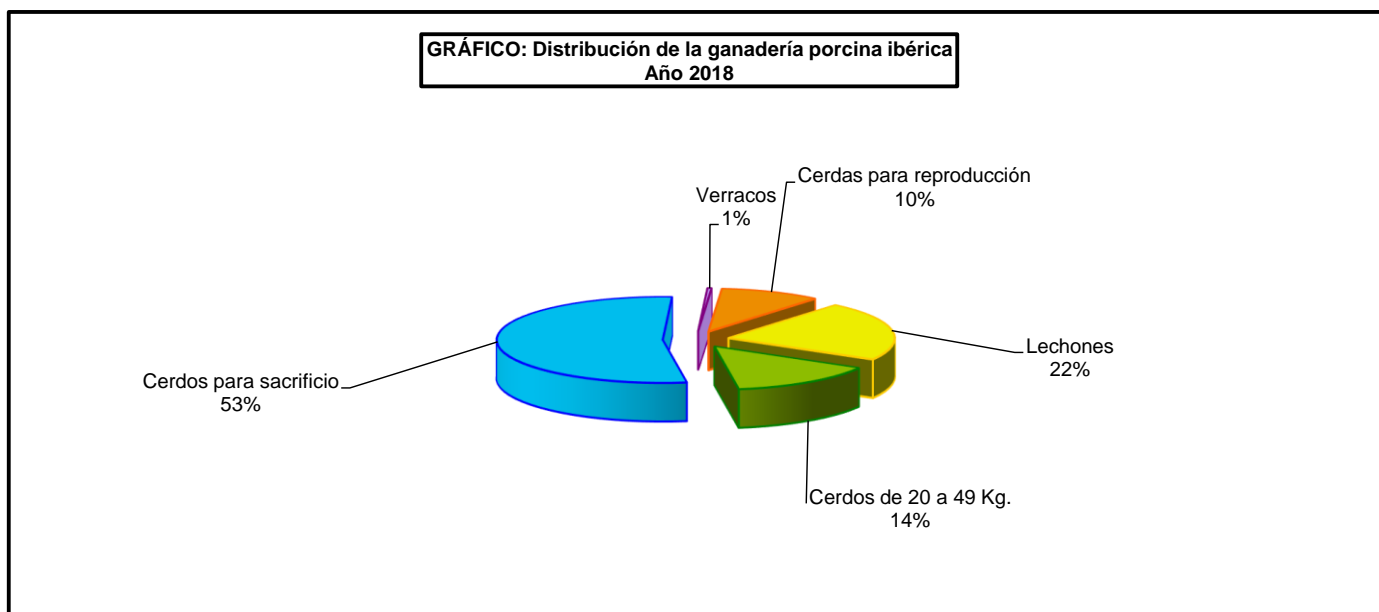
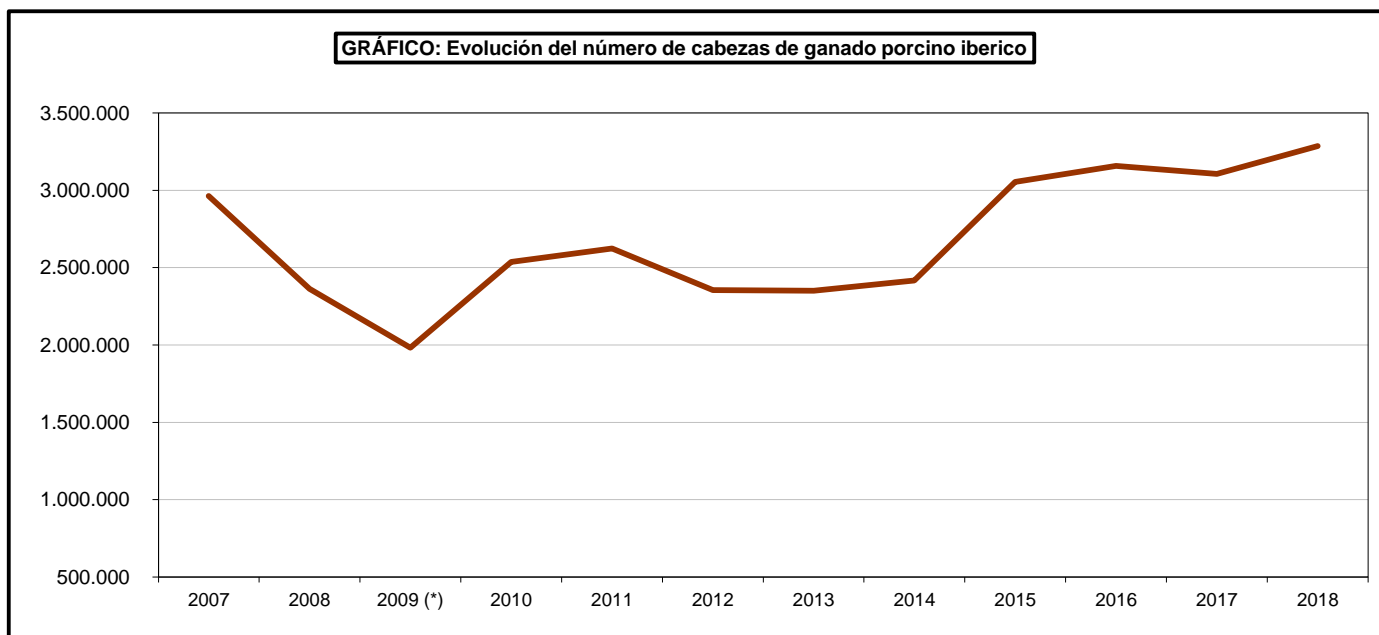

EFECTIVOS Y PRODUCCIONES GANADERAS

8.1.6.5. EFECTIVOS GANADEROS-GANADO PORCINO IBÉRICO:

Análisis provincial del número de animales según tipos, 2018 (Noviembre)

Provincias y comunidades autónomas	Total	Lechones ⁽¹⁾	Cerdos de 20 a 49 kg de peso vivo.	Cerdos para cebo de 50 o más kg de peso vivo.			
				Total	De 50 a 79 kg de peso vivo.	De 80 a 109 kg de peso vivo.	De 110 o más kg de peso vivo.
Ávila	81.357	3.381	14.873	61.680	16.673	20.696	24.311
Burgos	2.472	574	304	1.259	340	423	496
León	5.798	0	1.126	4.672	1.263	1.568	1.841
Palencia	0	0	0	0	0	0	0
Salamanca	538.520	183.997	59.155	245.332	66.317	82.319	96.696
Segovia	153.093	32.805	20.900	86.677	23.430	29.084	34.163
Soria	15.551	1.420	2.389	9.907	2.678	3.324	3.905
Valladolid	61.602	22.001	5.949	24.673	6.669	8.279	9.725
Zamora	72.276	3.239	12.826	53.192	14.379	17.848	20.965
CASTILLA Y LEÓN	930.669	247.417	117.522	487.392	131.749	163.541	192.102
MADRID	257	104	0	83	3	38	42
Ciudad Real	33.183	13.061	3.464	12.488	5.048	2.280	5.160
Toledo	118.832	23.412	13.265	70.982	27.930	18.621	24.431
CASTILLA - LA MANCHA	152.015	36.473	16.729	83.470	32.978	20.901	29.592
Badajoz	1.084.391	280.508	97.803	579.191	92.841	125.057	361.293
Cáceres	149.195	27.382	15.463	94.578	4.805	9.089	80.683
EXTREMADURA	1.233.586	307.891	113.266	673.769	97.646	134.147	441.976
Almería	12.869	4.253	4.003	50	16	16	17
Cádiz	62.885	9.460	17.495	25.061	5.979	5.006	14.076
Córdoba	279.458	34.759	49.090	170.562	24.277	19.696	126.589
Granada	40.356	13.438	14.719	7.818	4.665	870	2.282
Huelva	242.450	38.978	63.464	113.222	20.743	14.953	77.527
Jaen	27.214	5.665	7.151	8.046	1.358	3.047	3.642
Málaga	36.487	5.301	14.445	11.434	2.254	1.749	7.431
Sevilla	268.845	26.018	54.238	168.488	26.133	22.481	119.874
ANDALUCÍA	970.564	137.872	224.605	504.681	85.425	67.818	351.438
ESPAÑA	3.287.091	729.756	472.123	1.749.395	347.802	386.444	1.015.149

Provincias y Comunidades Autónomas	Reproductores de 50 o más kg de peso vivo.					
	Verracos	Cerdas reproductoras				
		Total	Que nunca han parido		Que ya han parido	
			No cubiertas	Cubiertas	Cubiertas	No cubiertas
Ávila	33	1.390	218	71	794	307
Burgos	1	334	0	20	226	88
León	0	0	0	0	0	0
Palencia	0	0	0	0	0	0
Salamanca	1.577	48.459	5.316	2.621	29.215	11.307
Segovia	97	12.614	1.831	655	7.302	2.826
Soria	3	1.832	1.130	43	475	184
Valladolid	77	8.902	725	497	5.537	2.143
Zamora	67	2.952	542	146	1.632	632
CASTILLA Y LEÓN	1.855	76.483	9.762	4.053	45.181	17.487
MADRID	11	59	6	0	21	34
Ciudad Real	131	4.038	287	501	2.521	729
Toledo	137	11.036	1.133	971	6.372	2.559
CASTILLA-LA MANCHA	268	15.074	1.421	1.472	8.894	3.288
Badajoz	4.983	121.906	6.738	8.384	39.052	67.732
Cáceres	773	10.999	285	220	2.770	7.723
EXTREMADURA	5.756	132.904	7.023	8.603	41.823	75.455
Almería	31	4.532	544	589	2.719	680
Cádiz	514	10.355	973	1.061	5.291	3.030
Córdoba	1.674	23.374	2.585	2.849	11.009	6.931
Granada	34	4.347	521	565	2.608	653
Huelva	1.781	25.005	2.249	2.432	12.472	7.852
Jaen	52	6.300	769	830	3.720	980
Málaga	146	5.160	526	561	2.824	1.250
Sevilla	848	19.254	1.876	2.139	10.015	5.225
ANDALUCÍA	5.080	98.326	10.042	11.025	50.658	26.601
ESPAÑA	12.970	322.847	28.254	25.153	146.577	122.864

¹ Cerdos con un peso vivo inferior a 20 Kg.

EFFECTIVOS Y PRODUCCIONES GANADERAS

8.1.7.1. GANADO EQUINO: Serie histórica del número de animales (miles)

	Total animales		
	Caballar	Mular	Asnal
1986 ⁽¹⁾	248	117	140
1999 ⁽²⁾	238	28	54
2009 ⁽³⁾	318		

⁽¹⁾ Censo General Ganadero de marzo de 1986

⁽²⁾ Censo Agrario, 1999. I.N.E.

⁽³⁾ Censo Agrario, 2009. I.N.E.. Datos sin desagregar a la fecha actual.

EFFECTIVOS Y PRODUCCIONES GANADERAS

8.2.1.1. CARNE: Serie histórica del número de animales sacrificados y peso canal según especies

Años ⁽¹⁾	Animales sacrificados (miles)						
	Bovino	Ovino	Caprino	Porcino	Equino	Aves	Conejos ⁽²⁾
2003	2.763	20.782	1.685	38.180	25	701.587	64.060
2004	2.732	20.214	1.604	37.835	25	692.398	62.317
2005	2.758	19.391	1.581	38.705	28	690.855	61.049
2006	2.599	18.623	1.518	39.277	28	669.010	61.618
2007	2.428	17.062	1.358	41.489	26	712.307	61.848
2008	2.507	12.556	1.155	41.396	31	694.891	51.435
2009	2.307	11.392	1.173	40.118	30	675.446	51.330
2010	2.302	11.736	1.376	40.847	31	695.066	52.633
2011	2.315	11.377	1.423	41.743	50	703.727	52.668
2012	2.286	10.519	1.307	41.595	73	703.865	53.411
2013	2.222	10.312	1.214	41.418	51	685.539	52.470
2014	2.183	9.928	1.130	43.484	48	720.094	52.327
2015	2.334	9.960	1.210	45.891	53	736.455	51.880
2016	2.374	10.112	1.306	49.084	54	764.538	48.507
2017	2.391	9.833	1.358	50.073	45	754.384	46.234
2018	2.463	10.106	1.371	52.289	42	799.606	44.155

Años ^(*)	Peso canal (toneladas)							
	Bovino	Ovino	Caprino	Porcino	Equino	Aves	Conejos ⁽¹⁾	Total
2003	706.369	236.155	13.888	3.189.508	4.928	1.333.337	75.307	5.559.492
2004	713.886	231.463	13.373	3.076.120	5.001	1.268.319	72.158	5.380.321
2005	715.331	224.126	13.621	3.168.039	5.070	1.287.422	70.524	5.484.134
2006	670.408	214.179	11.690	3.235.241	5.275	1.260.853	72.283	5.469.929
2007	643.167	196.189	10.446	3.439.442	5.168	1.328.091	74.666	5.697.170
2008	661.732	139.853	8.662	3.451.863	6.303	1.358.539	60.960	5.687.912
2009	598.425	124.424	8.831	3.290.566	6.366	1.316.670	61.195	5.406.477
2010	606.596	131.236	10.618	3.368.920	7.111	1.349.430	63.505	5.537.415
2011	604.112	130.587	11.142	3.469.348	11.265	1.373.604	64.139	5.664.197
2012	591.320	122.003	9.696	3.466.323	15.606	1.384.243	64.578	5.653.770
2013	580.840	118.261	8.940	3.431.219	11.668	1.342.578	63.289	5.556.795
2014	578.600	114.220	8.622	3.620.222	11.529	1.436.689	63.790	5.833.790
2015	626.104	115.864	9.120	3.854.658	12.940	1.446.990	63.461	6.129.137
2016	637.013	117.054	9.904	4.181.091	13.088	1.526.631	59.589	6.544.369
2017	643.861	115.114	10.713	4.298.789	11.034	1.528.845	57.258	6.665.614
2018	669.008	119.642	10.971	4.530.474	10.194	1.636.819	55.824	7.032.932

⁽¹⁾ Nueva metodología a partir de 2002.

^(*) A partir del año 2002 nueva metodología para la determinación del sacrificio de ganado en mataderos.

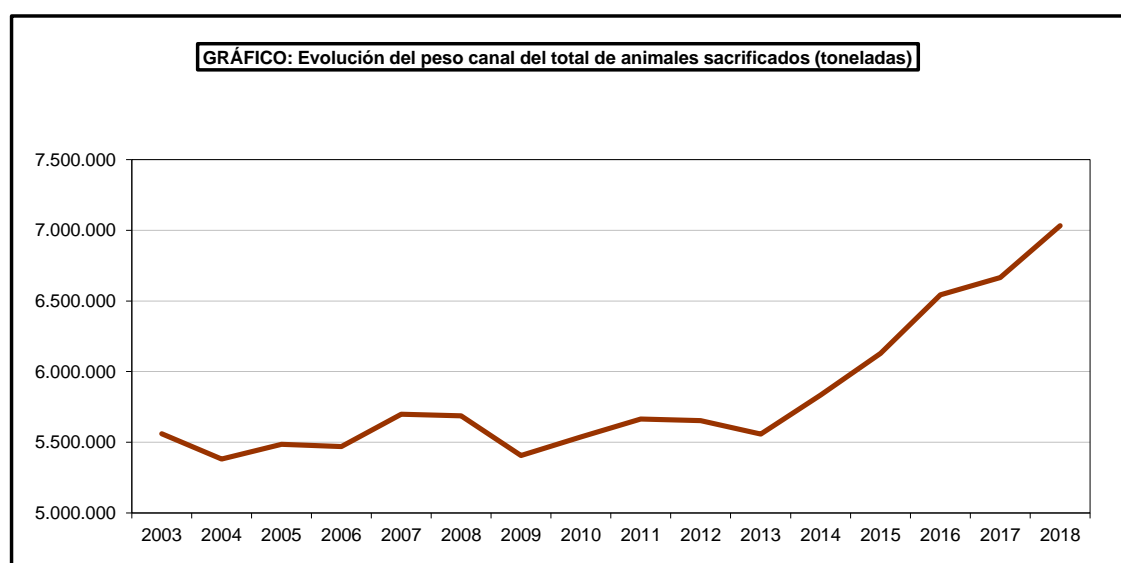

EFFECTIVOS Y PRODUCCIONES GANADERAS

8.2.1.2. CARNE: Sacrificio de ganado en mataderos y fuera de ellos, 2018

Clase de ganado	Sacrificio en mataderos		Estimación de otros sacrificios		Total	
	Animales sacrificados	Peso canal total (toneladas)	Animales sacrificados	Peso canal total (toneladas)	Animales sacrificados	Peso canal total (toneladas)
BOVINO	2.462.557	669.008	–	–	2.462.557	669.008
Termeras + Bovino joven	1.069.502	253.488	–	–	1.069.502	253.488
Novillas	416.616	108.585	–	–	416.616	108.585
Vacas	352.939	101.489	–	–	352.939	101.489
Toros	623.500	205.446	–	–	623.500	205.446
OVINO	10.105.707	115.114	–	–	10.105.707	115.114
Corderos de 10 o menos kg canal	3.387.073	23.138	–	–	3.387.073	23.138
Corderos de más de 10 canal	6.019.548	77.132	–	–	6.019.548	77.132
Ovino mayor	699.086	14.843	–	–	699.086	14.843
CAPRINO	1.371.026	10.713	–	–	1.371.026	10.713
Cabritos lechales	1.065.202	5.472	–	–	1.065.202	5.472
Chivos	67.410	1.001	–	–	67.410	1.001
Caprino mayor	238.414	4.241	–	–	238.414	4.241
PORCINO	52.289.200	4.530.474	–	–	52.289.200	4.530.474
Lechones	1.849.672	13.820	–	–	1.849.672	13.820
Otros porcinos	50.439.528	4.516.654	–	–	50.439.528	4.516.654
EQUINO	41.597	10.194	–	–	41.597	10.194
Caballar	40.986	10.105	–	–	40.986	10.105
Mular y asnal	611	89	–	–	611	89
AVES ⁽¹⁾	799.606	1.636.819	–	–	799.606	1.636.819
Broilers	695.196	1.345.687	–	–	695.196	1.345.687
Gallinas	37.050	65.625	–	–	37.050	65.625
Otras aves	67.359	225.507	–	–	67.359	225.507
CONEJOS ⁽²⁾	37.630	47.574	6.525	8.249	44.155	55.824
TOTAL	903.505.909	7.019.896	6.525.076	8.249	910.030.985	7.028.146

⁽¹⁾ Miles de animales.

⁽²⁾ Miles de animales y nueva metodología a partir de 2002.

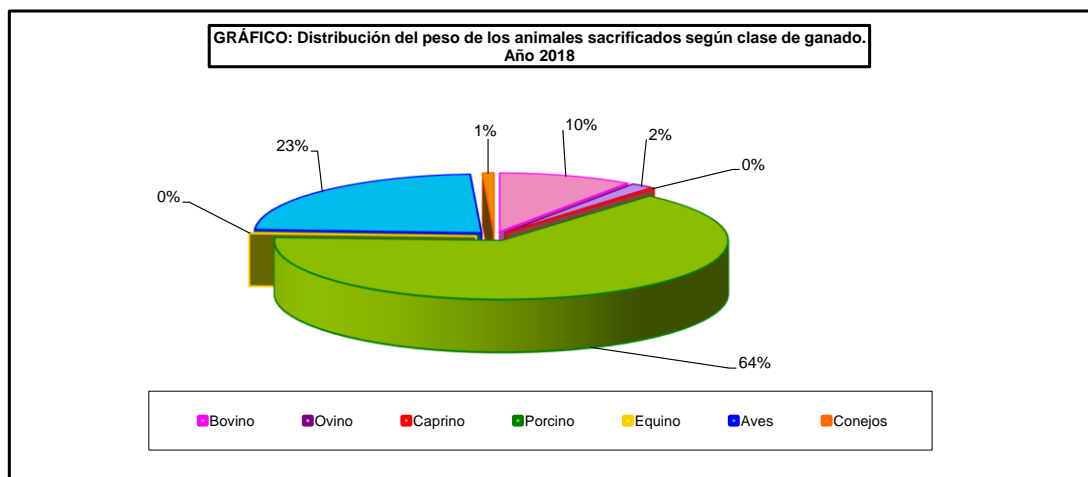
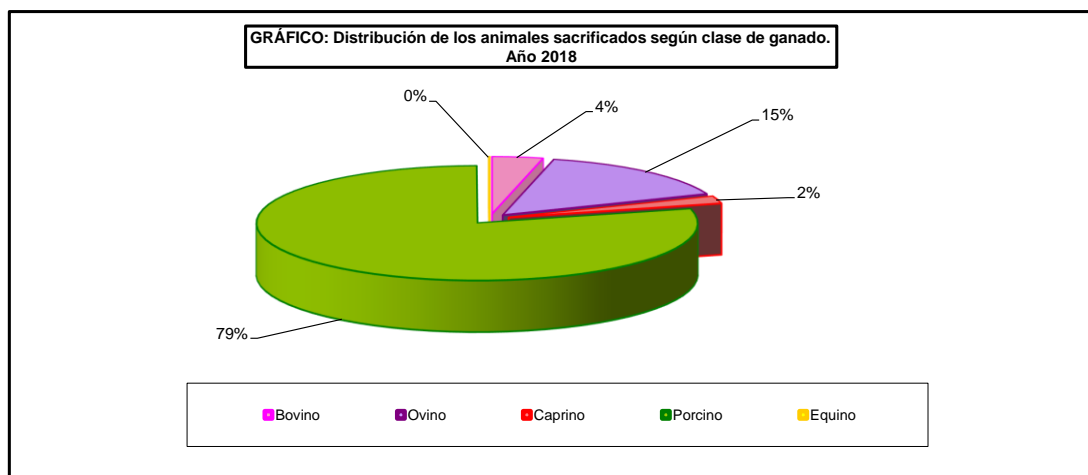

EFFECTIVOS Y PRODUCCIONES GANADERAS

8.2.2.1. CARNE DE BOVINO: Serie histórica de animales sacrificados y peso canal medio según categorías

Años (*)	Animales sacrificados (miles)					Peso canal medio (kg)			
	Terneras	Novillas	Vacas	Toros	Total	Terneras	Novillas	Vacas	Toros
2003	269,5	752,0	374,8	1.366,8	2.763,1	158,1	237,8	273,1	279,9
2004	220,6	767,8	380,1	1.363,5	2.732,0	157,6	242,2	275,2	284,9
2005	246,9	769,6	400,6	1.340,4	2.757,6	156,9	242,3	276,6	283,0
2006	227,9	781,0	355,5	1.234,8	2.599,1	158,1	242,1	277,9	280,6
2007	197,8	735,1	301,8	1.193,3	2.428,0	159,0	247,4	281,4	289,1
2008	225,8	758,7	323,9	1.198,4	2.506,7	157,8	246,3	277,5	291,5
2009	690,1	500,4	312,2	803,9	2.306,6	218,4	241,9	279,9	297,7
2010	869,7	439,9	318,4	674,0	2.302,1	229,9	248,1	285,0	306,7
2011	1.059,2	340,0	331,8	583,8	2.314,8	231,1	247,4	277,0	314,1
2012	1.083,2	320,0	353,8	528,9	2.285,9	230,1	250,8	269,0	315,0
2013	1.050,1	276,1	323,4	572,4	2.222,0	230,6	246,5	278,5	315,4
2014	1.023,6	289,6	314,5	554,8	2.182,6	232,1	253,0	286,5	320,1
2015	1.021,2	326,4	364,1	622,2	2.333,9	233,2	254,6	287,6	321,7
2016	1.065,5	342,9	373,9	591,5	2.373,9	233,1	254,1	289,0	327,1
2017	1.089,7	355,4	362,0	583,9	2.391,0	236,3	258,2	286,7	326,8
2018	1.069,5	416,6	352,9	623,5	2.462,6	237,0	260,6	287,6	329,5

(*) Hasta el año 2008 la denominación TERNERAS se refiere a animales <170 kgs canal, y a partir de 2009 pasa a ser TERNERAS + BOVINO JOVEN (<12 meses de edad)

(*) Hasta el año 2008 la denominación NOVILLAS se refiere a hembras no paridas >170 kgs canal, y a partir de 2009 pasa a ser hembras no paridas >12 meses de edad

(*) Hasta el año 2008 la denominación TOROS se refiere a machos >170 kgs canal y a partir de 2009 pasa a ser machos >12 meses edad y bueyes

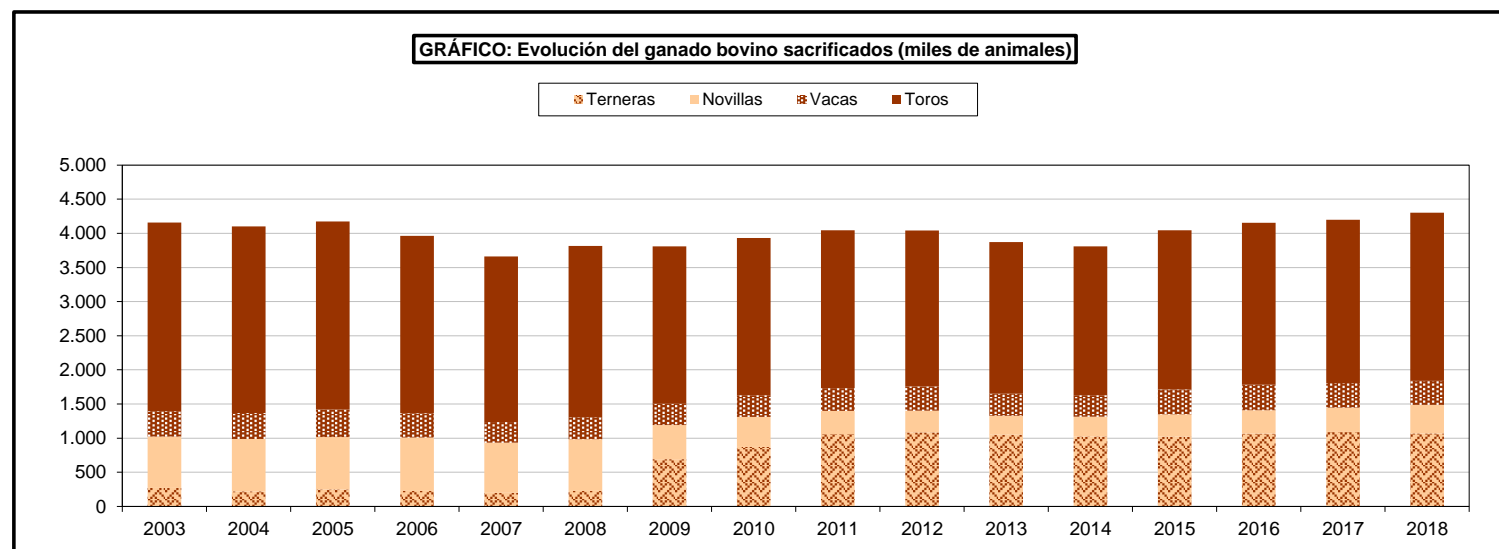

EFECTIVOS Y PRODUCCIONES GANADERAS

8.2.2.2. CARNE DE BOVINO: Serie histórica de animales sacrificados y peso canal medio según nuevas categorías 2018

Años	Animales sacrificados									Peso canal medio (kg)							
	TERNERAS		BOVINO JOVEN		NOVILLAS	VACAS	TOROS		TOTAL	TERNERAS		BOVINO JOVEN		NOVILLAS	VACAS	TOROS	
	Machos < 8 meses	Hembras < 8 meses	Machos 8 a 12 meses	Hembras 8 a 12 meses	Hembras > 12 meses sin parir		Machos > 12 meses	Bueyes		Machos < 8 meses	Hembras < 8 meses	Machos 8 a 12 meses	Hembras 8 a 12 meses	Hembras > 12 meses sin parir		Machos > 12 meses	Bueyes
2009 (*)	66.424	71.645	312.362	239.675	500.364	312.199	777.453	26.473	2.306.595	172,4	162,5	242,2	216,8	241,9	279,9	296,0	347,6
2010	60.523	59.605	417.353	332.235	439.941	318.432	669.033	4.967	2.302.089	175,7	162,3	251,0	225,4	248,1	285,0	306,3	360,4
2011	56.598	54.086	538.949	409.567	339.951	331.790	577.628	6.183	2.314.752	171,8	160,4	248,8	225,2	247,4	277,0	313,7	343,4
2012	63.281	56.427	531.746	431.736	319.983	353.838	524.097	4.816	2.285.924	176,9	163,8	246,9	225,9	250,8	269,0	314,4	375,9
2013	58.711	49.080	531.570	410.710	276.098	323.400	567.628	4.806	2.222.003	174,3	163,8	247,5	224,9	246,5	278,5	314,8	386,6
2014	52.783	40.757	532.569	397.529	289.637	314.523	550.209	4.583	2.182.590	172,0	164,9	245,2	229,5	253,0	286,5	319,5	391,9
2015	56.395	36.606	533.744	394.440	326.435	364.083	617.315	4.877	2.333.895	184,7	175,8	245,3	229,0	254,6	287,6	321,0	413,8
2016	49.979	35.504	558.574	421.472	342.877	373.921	585.750	5.773	2.373.850	189,7	177,1	242,7	230,2	254,1	289,0	326,0	431,6
2017	52.604	38.383	561.758	436.916	355.447	361.984	578.846	5.065	2.391.003	195,4	181,4	249,6	228,9	258,2	286,7	326,0	418,1
2018	58.961	38.450	544.729	427.362	416.616	352.939	618.226	5.274	2.462.557	195,5	184,0	249,1	232,1	260,6	287,6	328,8	413,0

(*) Nuevas clasificaciones de animales a partir del año 2009

EFECTIVOS Y PRODUCCIONES GANADERAS

8.2.2.3. CARNE DE BOVINO: Serie histórica del peso canal total y precio en vivo percibido según clases de animales

Años	Peso canal total (toneladas)					Precio en vivo percibido por los ganaderos (euros/100kg vivo) ⁽¹⁾			
	Terneras	Novillas	Vacas	Toros	Total	Terneras	Novillas	Vacas	Toros
2003	42.608	178.850	102.376	382.535	706.369	194,8	175,4	143,9	81,6
2004	32.510	189.629	110.073	381.674	713.886	186,3	167,6	146,4	79,6
2005	38.749	186.498	110.798	379.285	715.331	199,5	176,0	148,6	90,1
2006	36.032	189.085	98.805	346.486	670.408	216,9	202,8	168,1	99,0
2007	31.445	181.839	84.918	344.966	643.167	213,9	198,7	170,3	102,5
2008	35.627	186.852	89.884	349.367	661.732	209,7	193,8	167,1	107,7
2009 (*)	150.695	121.013	87.399	239.318	598.425	219,8	177,2	103,1	207,3
2010	199.955	109.159	90.751	206.730	606.596	210,0	172,0	99,1	193,8
2011	244.731	84.121	91.909	183.352	604.112	227,5	183,8	121,8	207,2
2012	249.278	80.253	95.186	166.603	591.320	246,3	197,3	144,5	227,6
2013	242.187	68.048	90.079	180.527	580.840	255,0	204,2	150,6	230,6
2014	237.629	73.287	90.110	177.574	578.600	251,9	201,3	140,5	222,6
2015	238.108	83.105	104.715	200.176	626.104	231,0	186,2	137,2	212,3
2016	248.377	87.112	108.065	193.459	637.013	239,6	195,6	129,4	212,1
2017	257.455	91.772	103.786	190.849	643.861	248,6	215,2	139,2	219,9
2018	253.488	108.585	101.489	205.446	669.008				

(*) Hasta el año 2008 la denominación TERNERAS se refiere a animales <170 kgs canal, y a partir de 2009 pasa a ser TERNERAS + BOVINO JOVEN (<12 meses de edad)

(*) Hasta el año 2008 la denominación NOVILLAS se refiere a hembras no paridas >170 kgs canal, y a partir de 2009 pasa a ser hembras no paridas >12 meses de edad

(*) Hasta el año 2008 la denominación TOROS se refiere a machos >170 kgs canal y a partir de 2009 pasa a ser machos >12 meses edad y bueyes

(1) Precios años 2003-2008 calculados en Base 2005=100; Precios años 2010-2015 calculados en Base 2010=100;

Precios año 2009 calculados mediante enlace de las Bases

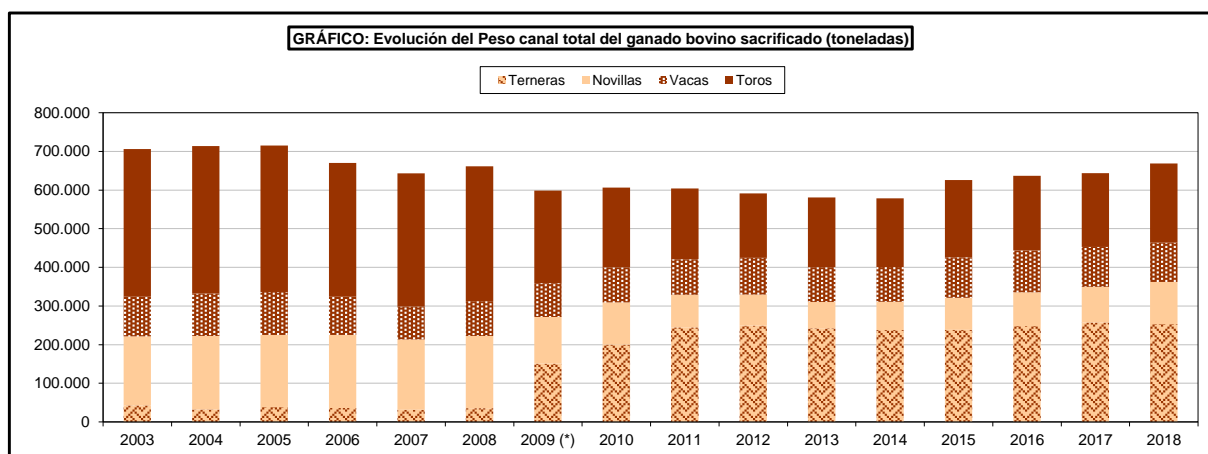

EFFECTIVOS Y PRODUCCIONES GANADERAS

8.2.2.4. CARNE DE BOVINO: Serie histórica del peso canal total y precio en vivo percibido según clases de animales y nuevas categorías, 2018

Años	Peso canal total (toneladas)								
	TERNERAS		BOVINO JOVEN		NOVILLAS	VACAS	TOROS		TOTAL
	Machos < 8 meses	Hembras < 8 meses	Machos 8 a 12 meses	Hembras 8 a 12 meses	Hembras > 12 meses sin parir		Machos > 12 meses	Bueyes	
2009 (*)	11.455	11.640	75.646	51.954	121.013	87.399	230.115	9.203	598.425
2010	10.634	9.674	104.751	74.897	109.159	90.751	204.940	1.790	606.596
2011	9.722	8.675	134.110	92.224	84.121	91.909	181.228	2.123	604.112
2012	11.194	9.241	131.307	97.537	80.253	95.186	164.793	1.810	591.320
2013	10.231	8.038	131.549	92.368	68.048	90.079	178.669	1.858	580.840
2014	9.078	6.720	130.590	91.241	73.287	90.110	175.778	1.796	578.600
2015	10.417	6.436	130.923	90.333	83.105	104.715	198.158	2.018	626.104
2016	9.481	6.287	135.588	97.021	87.112	108.065	190.967	2.492	637.013
2017	10.277	6.965	140.219	99.993	91.772	103.786	188.731	2.117	643.861
2018	11.528	7.074	135.693	99.193	108.585	101.489	203.268	2.178	669.008

(*) Nuevas clasificaciones de animales a partir del año 2009

Años	Precio en vivo percibido (euros/100kg/vivo)							
	TERNERAS		BOVINO JOVEN		NOVILLAS	VACAS	TOROS	
	Machos < 8 meses	Hembras < 8 meses	Machos 8 a 12 meses	Hembras 8 a 12 meses	Hembras > 12 meses sin parir		Machos > 12 meses	Bueyes
2009 (*)	219,83	219,83	219,83	219,83	177,16	103,09	207,32	207,32
2010	209,96	209,96	209,96	209,96	172,00	99,05	193,81	193,81
2011	227,46	227,46	227,46	227,46	183,76	121,76	207,23	207,23
2012	246,25	246,25	246,25	246,25	197,27	144,46	227,60	227,60
2013	254,97	254,97	254,97	254,97	204,15	150,57	230,59	230,59
2014	251,89	251,89	251,89	251,89	201,32	140,45	222,63	222,63
2015	231,00	231,00	231,00	231,00	186,24	137,18	212,26	212,26
2016	248,53	248,53	224,83	224,83	195,55	129,40	212,07	212,07
2017	285,54	285,54	228,35	228,35	215,21	139,19	219,92	219,92
2018								

(*) Nuevas clasificaciones de animales a partir del año 2009

EFECTIVOS Y PRODUCCIONES GANADERAS

8.2.2.5. CARNE DE BOVINO: Análisis autonómico de animales sacrificados y peso canal medio según categorías, 2018

Comunidades Autónomas	Número de animales sacrificados					Peso canal medio (kilogramos)			
	Terneras + Bovino joven	Novillas	Vacas	Toros	Total	Terneras + Bovino joven	Novillas	Vacas	Toros
Galicia	223.774	28.163	129.036	11.641	392.614	210,5	247,5	291,2	325,8
Principado de Asturias	23.374	6.565	10.462	16.886	57.287	218,8	230,8	270,8	351,3
Cantabria	8.360	7.259	20.121	2.601	38.341	219,5	257,0	286,6	331,6
País Vasco	10.570	19.236	5.607	8.872	44.285	252,1	266,3	338,1	333,5
C. Foral de Navarra	11.675	960	3.063	2.423	18.121	304,7	270,0	318,9	280,3
La Rioja	2.337	4.475	2.040	3.833	12.685	253,3	272,6	368,8	350,8
Aragón	29.393	11.126	2.028	80.869	123.416	252,5	255,2	305,3	307,0
Cataluña	342.025	58.238	22.637	98.191	521.091	238,5	250,1	296,2	316,6
Baleares (Islas)	3.993	1.228	1.038	2.135	8.394	237,0	245,2	269,4	280,9
Castilla y León	168.282	99.921	69.058	86.972	424.233	227,8	256,4	269,6	330,8
C. de Madrid	22.121	37.208	7.213	44.684	111.226	239,3	273,4	314,5	359,9
Castilla-La Mancha	39.039	68.319	12.705	61.180	181.243	213,8	274,9	319,2	361,5
C. Valenciana	72.385	21.773	6.235	122.383	222.776	266,4	283,8	299,6	318,5
Región de Murcia	80.643	-	-	-	80.643	300,0	-	-	-
Extremadura	13.706	31.103	33.806	43.753	122.368	240,8	251,8	285,9	347,7
Andalucía	15.536	18.244	25.315	34.315	93.410	218,5	252,3	270,6	330,0
Canarias	2.289	2.798	2.575	2.762	10.424	230,4	265,2	294,9	320,2
ESPAÑA	1.069.502	416.616	352.939	623.500	2.462.557	237,0	260,6	287,6	329,5

(*) Hasta el año 2008 la denominación TERNERAS se refiere a animales <170 kgs canal, y a partir de 2009 pasa a ser TERNERAS + BOVINO JOVEN (<12 meses de edad)

(*) Hasta el año 2008 la denominación NOVILLAS se refiere a hembras no paridas >170 kgs canal, y a partir de 2009 pasa a ser hembras no paridas >12 meses de edad

(*) Hasta el año 2008 la denominación TOROS se refiere a machos >170 kgs canal y a partir de 2009 pasa a ser machos >12 meses edad y bueyes

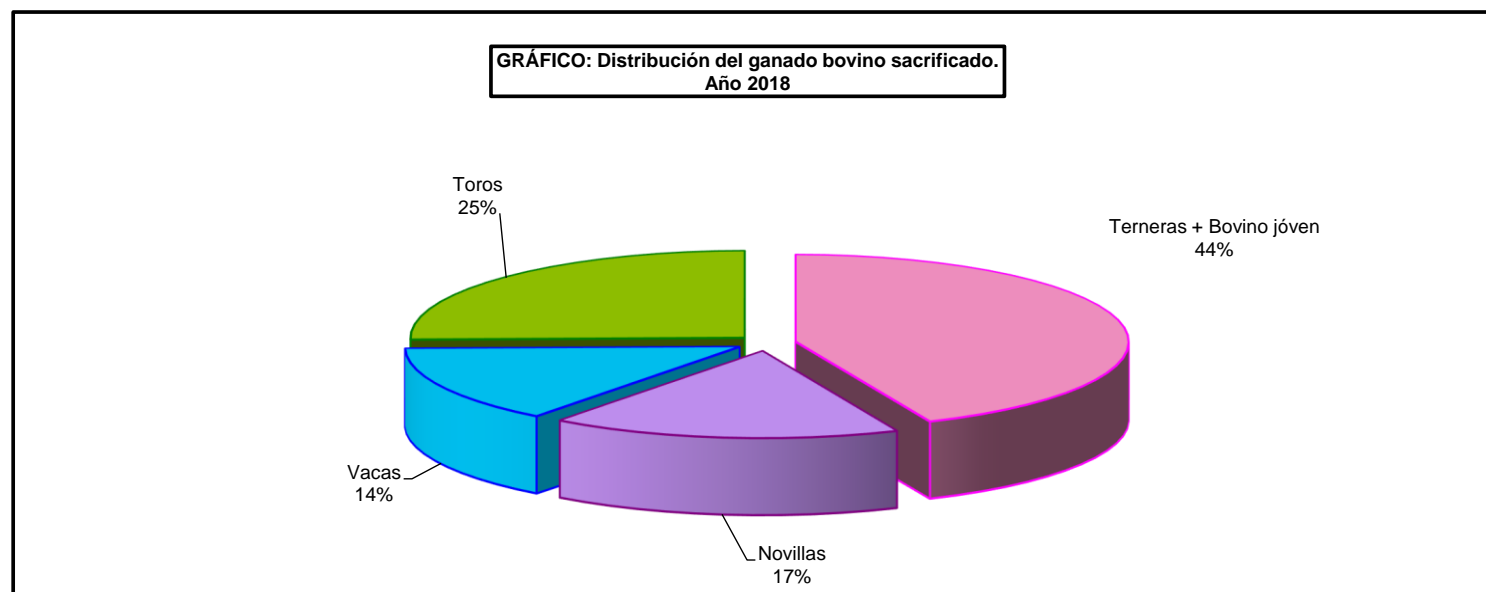

EFFECTIVOS Y PRODUCCIONES GANADERAS

8.2.2.6. CARNE DE BOVINO: Análisis autonómico de animales sacrificados y peso canal medio según nuevas categorías, 2018

Comunidades Autónomas	Animales sacrificados										Peso canal medio (kg)							
	TERNERAS		BOVINO JOVEN		NOVILLAS	VACAS	TOROS		TOTAL	TERNERAS		BOVINO JOVEN		NOVILLAS	VACAS	TOROS		
	Machos < 8 meses	Hembras < 8 meses	Machos 8 a 12 meses	Hembras 8 a 12 meses	Hembras > 12 meses sin parir		Machos > 12 meses	Bueyes		Machos < 8 meses	Hembras < 8 meses	Machos 8 a 12 meses	Hembras 8 a 12 meses	Hembras > 12 meses sin parir		Machos > 12 meses	Bueyes	
Galicia	34.957	23.352	98.521	66.944	28.163	129.036	11.269	372	392.614	198,4	181,6	227,3	202,1	247,5	291,2	319,4	522,3	
Principado de Asturias	1.846	1.882	12.426	7.220	6.565	10.462	16.852	34	57.287	173,2	157,1	244,6	202,3	230,8	270,8	351,0	526,7	
Cantabria	500	902	3.120	3.838	7.259	20.121	2.321	280	38.341	165,4	158,9	246,0	219,2	257,0	286,6	321,4	416,2	
País Vasco	113	215	3.375	6.867	19.236	5.607	7.759	1.113	44.285	199,8	197,6	283,3	239,3	266,3	338,1	333,1	336,7	
C. Foral de Navarra	-	-	3	11.672	960	3.063	2.423	-	18.121	-	-	250,0	304,7	270,0	318,9	280,3	-	
La Rioja	52	119	902	1.264	4.475	2.040	3.817	16	12.685	265,2	209,3	280,4	237,6	272,6	368,8	350,2	493,2	
Aragón	1.380	1.924	65	26.024	11.126	2.028	80.447	422	123.416	195,0	251,0	240,6	255,7	255,2	305,3	306,5	391,9	
Cataluña	1.475	563	225.040	114.947	58.238	22.637	98.185	6	521.091	201,2	195,1	243,6	229,3	250,1	296,2	316,6	282,5	
Baleares (Islas)	42	37	1.696	2.218	1.228	1.038	2.127	8	8.394	272,0	235,5	256,5	221,4	245,2	269,4	281,3	178,4	
Castilla y León	7.680	5.316	66.773	88.513	99.921	69.058	85.842	1.130	424.233	169,2	177,7	245,3	222,7	256,4	269,6	328,8	482,6	
C. de Madrid	7.293	1.410	7.723	5.695	37.208	7.213	44.622	62	111.226	215,2	236,8	254,8	249,6	273,4	314,5	359,7	485,2	
Castilla-La Mancha	315	317	7.213	31.194	68.319	12.705	61.167	13	181.243	278,6	219,5	283,8	196,9	274,9	319,2	361,5	203,1	
C. Valenciana	591	929	62.059	8.806	21.773	6.235	122.371	12	222.776	258,9	184,3	271,0	243,5	283,8	299,6	318,5	306,7	
Región de Murcia	-	-	40.333	40.310	-	-	-	-	80.643	-	-	300,0	-	-	-	-	-	
Extremadura	629	781	6.040	6.256	31.103	33.806	43.752	1	122.368	122,9	123,6	251,8	256,6	251,8	285,9	347,7	439,6	
Andalucía	2.073	692	8.451	4.320	18.244	25.315	32.513	1.802	93.410	187,0	155,7	230,9	219,4	252,3	270,6	326,3	396,4	
Canarias	15	11	989	1.274	2.798	2.575	2.759	3	10.424	162,4	122,0	241,5	223,6	265,2	294,9	319,9	605,3	
ESPAÑA	58.961	38.450	544.729	427.362	416.616	352.939	618.226	5.274	2.462.557	195,5	184,0	249,1	232,1	260,6	287,6	328,8	413,0	

(*) Nuevas clasificaciones de animales a partir del año 2009

EFECTIVOS Y PRODUCCIONES GANADERAS

8.2.2.7. CARNE DE BOVINO: Análisis autonómico del peso canal total obtenido según destino de la producción y categorías, 2018 (toneladas)

Comunidades Autónomas	Consumo directo					Consumo industrial					Total
	Terneras + Bovino joven	Novillas	Vacas	Toros	Total	Terneras + Bovino joven	Novillas	Vacas	Toros	Total	
Galicia	46.756,5	5.972,5	22.177,6	2.866,1	77.772,7	343,1	999,1	15.393,8	927,1	17.663,1	95.435,8
Principado de Asturias	2.506,8	1.305,0	1.580,3	5.815,4	11.207,5	2.608,5	210,2	1.253,0	116,8	4.188,6	15.396,1
Cantabria	1.834,6	1.865,5	5.766,8	862,5	10.329,5	-	-	-	-	-	10.329,5
País Vasco	2.664,8	5.121,7	1.895,8	2.959,1	12.641,4	-	-	-	-	-	12.641,4
C. Foral de Navarra	3.556,8	259,2	891,8	679,1	5.386,9	-	-	85,0	-	85,0	5.471,9
La Rioja	592,0	1.219,8	752,4	1.344,8	3.908,9	-	-	-	-	-	3.908,9
Aragón	6.534,5	2.838,9	353,9	22.426,3	32.153,6	887,9	-	265,3	2.399,2	3.552,4	35.705,9
Cataluña	72.969,1	13.920,9	5.987,8	29.408,5	122.286,3	8.610,6	642,2	718,3	1.676,9	11.648,0	133.934,2
Baleares (Islas)	946,2	301,1	94,5	564,6	1.906,4	-	-	185,2	35,2	220,3	2.126,7
Castilla y León	38.321,8	25.620,2	13.166,5	25.617,5	102.726,0	13,2	0,1	5.452,7	3.154,9	8.620,9	111.346,9
C. de Madrid	5.205,2	9.988,4	559,3	12.457,0	28.209,8	87,4	183,7	1.709,3	3.622,6	5.603,0	33.812,8
Castilla-La Mancha	8.347,3	18.699,8	1.214,4	21.897,1	50.158,7	-	79,6	2.840,9	219,0	3.139,4	53.298,1
C. Valenciana	19.286,9	6.180,0	1.867,9	38.975,0	66.309,9	-	-	-	-	-	66.309,9
Región de Murcia	24.192,9	-	-	-	24.192,9	-	-	-	-	-	24.192,9
Extremadura	3.255,7	7.497,1	8.950,8	14.897,0	34.600,6	44,1	335,8	715,6	316,6	1.412,1	36.012,7
Andalucía	1.512,4	1.949,2	875,0	5.209,8	9.546,4	1.882,0	2.653,2	5.976,1	6.113,5	16.624,8	26.171,2
Canarias	527,4	742,0	759,5	884,4	2.913,3	-	-	-	-	-	2.913,3
ESPAÑA	239.010,9	103.481,3	66.894,3	186.864,1	596.250,6	14.476,8	5.103,9	34.595,2	18.581,7	72.757,6	669.008,3

(*) Hasta el año 2008 la denominación TERNERAS se refiere a animales <170 kgs canal, y a partir de 2009 pasa a ser TERNERAS + BOVINO JOVEN (<12 meses de edad)

(*) Hasta el año 2008 la denominación NOVILLAS se refiere a hembras no paridas >170 kgs canal, y a partir de 2009 pasa a ser hembras no paridas >12 meses de edad

(*) Hasta el año 2008 la denominación TOROS se refiere a machos >170 kgs canal y a partir de 2009 pasa a ser machos >12 meses edad y bueyes

GRÁFICO: Distribución del consumo directo de ganado bovino. Año 2018



GRÁFICO: Distribución del consumo industrial de ganado bovino. Año 2018



EFFECTIVOS Y PRODUCCIONES GANADERAS

8.2.2.8. CARNE DE BOVINO: Análisis autonómico del peso canal total obtenido según destino de la producción y nueva categorías, 2018 (Toneladas)

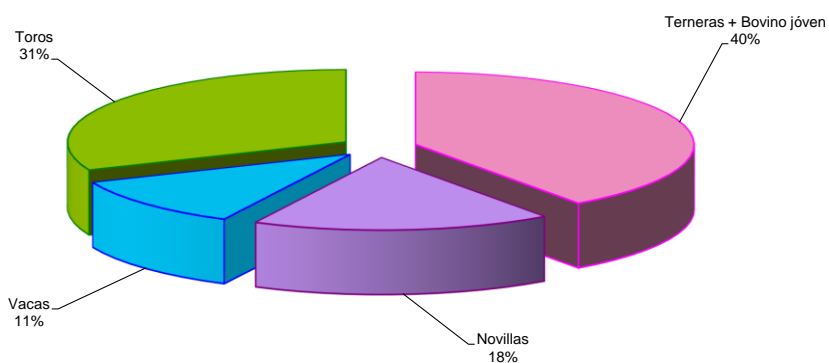
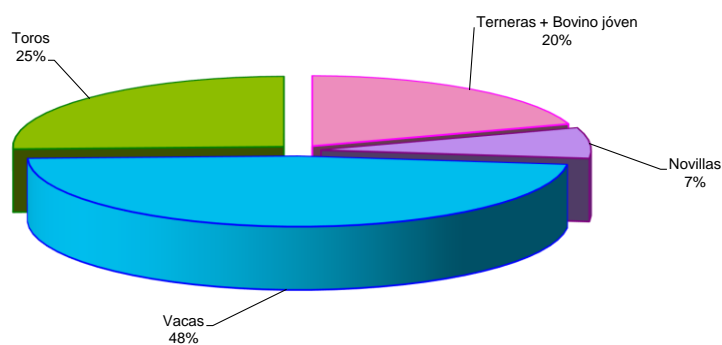
Comunidades Autónomas	CONSUMO DIRECTO									CONSUMO INDUSTRIAL									TOTAL
	TERNERAS		BOVINO JOVEN		NOVILLAS	VACAS	TOROS		TOTAL	TERNERAS		BOVINO JOVEN		NOVILLAS	VACAS	TOROS		TOTAL	
	Machos < 8 meses	Hembras < 8 meses	Machos 8 a 12 meses	Hembras 8 a 12 meses	Hembras > 12 meses sin parir		Machos > 12 meses	Bueyes		Machos < 8 meses	Hembras < 8 meses	Machos 8 a 12 meses	Hembras 8 a 12 meses	Hembras > 12 meses sin parir		Machos > 12 meses	Bueyes		
Galicia	6.824,7	4.222,9	22.199,3	13.409,6	5.972,5	22.177,6	2.684,9	181,2	77.772,7	10,4	18,4	191,6	122,7	999,1	15.383,8	914,0	13,1	17.663,1	95.435,8
Principado de Asturias	157,2	133,7	1.955,2	450,7	1.305,0	1.480,3	5.814,1	1,3	11.207,5	162,5	162,0	1.474,3	909,7	210,2	1.253,0	100,2	18,6	4.188,6	15.396,1
Cantabria	82,7	143,3	767,5	841,1	1.865,5	5.766,8	746,0	116,5	10.329,5	-	-	-	-	-	-	-	-	-	10.329,5
País Vasco	22,6	42,5	956,3	1.643,5	5.121,7	1.895,8	2.584,4	374,7	12.641,4	-	-	-	-	-	-	-	-	-	12.641,4
C. Foral de Navarra	-	-	0,8	3.556,1	259,2	891,8	679,1	-	5.366,9	-	-	-	-	-	85,0	-	-	85,0	5.471,9
La Rioja	13,8	24,9	253,0	300,3	1.219,8	752,4	1.336,9	7,9	3.906,9	-	-	-	-	-	-	-	-	-	3.908,9
Aragón	188,4	458,2	15,6	5.872,3	2.838,9	353,9	22.331,2	95,1	32.153,6	80,7	24,9	-	782,3	-	265,3	2.329,0	70,2	3.552,4	35.705,9
Cataluña	289,3	104,8	49.399,0	23.176,0	13.920,9	5.987,8	29.406,8	1,7	122.286,3	7,6	5,1	5.413,6	3.184,4	642,2	718,3	1.676,9	-	11.648,0	133.934,2
Baleares (Islas)	11,4	8,7	435,0	491,0	301,1	94,5	563,2	1,4	1.906,4	-	-	-	-	-	185,2	35,2	-	220,3	2.126,7
Castilla y León	1.287,9	942,6	18.377,5	10.713,8	25.620,2	13.165,5	25.105,6	511,9	102.726,0	11,3	1,9	-	-	0,1	5.452,7	3.121,5	33,4	8.620,9	111.346,9
C. de Madrid	1.566,0	330,7	1.943,0	1.365,5	9.988,4	559,3	12.426,9	30,1	28.209,8	3,3	3,2	24,9	55,9	183,7	1.709,3	3.622,6	-	5.603,0	33.812,8
Castilla-La Mancha	87,8	69,6	2.047,4	6.142,5	18.699,8	1.214,4	21.894,6	2,5	50.158,7	-	-	-	-	79,6	2.840,9	218,9	0,1	3.139,4	53.298,1
C. Valenciana	153,0	171,3	16.818,5	2.144,2	6.180,0	1.867,9	38.971,3	3,7	66.309,9	-	-	-	-	-	-	-	-	-	66.309,9
Región de Murcia	-	-	12.099,9	12.093,0	-	-	-	-	24.192,9	-	-	-	-	-	-	-	-	-	24.192,9
Extremadura	72,8	83,3	1.505,6	1.594,1	7.497,1	8.950,8	14.896,5	0,4	34.600,6	4,5	13,2	15,0	11,4	335,8	715,6	316,6	-	1.412,1	36.012,7
Andalucía	330,1	45,3	874,8	262,2	1.949,2	875,0	4.502,2	707,6	9.546,0	57,4	62,5	1.076,7	685,5	2.653,2	5.976,1	6.106,8	6,7	16.624,8	26.171,2
Canarias	2,4	1,3	238,8	284,8	742,0	759,5	882,5	1,8	2.913,3	-	-	-	-	-	-	-	-	-	2.913,3
ESPAÑA	11.190,0	6.783,0	127.497,2	93.540,7	103.481,3	66.894,3	184.826,2	2.037,9	596.250,6	337,7	291,1	8.196,2	5.651,9	5.103,9	34.595,2	18.441,5	140,2	72.757,6	669.008,3

(*) Nuevas clasificaciones de animales a partir del año 2009

EFECTIVOS Y PRODUCCIONES GANADERAS

8.2.2.9. CARNE DE BOVINO: Desagregación provincial de animales sacrificados y peso canal medio según categorías, 2018

Provincias y Comunidades Autónomas	Número de animales sacrificados					Peso canal medio (kilogramos)			
	Terneras + Bovino joven	Novillas	Vacas	Toros	Total	Terneras + Bovino joven	Novillas	Vacas	Toros
A Coruña	66.894	2.130	40.137	2.284	111.445	226	243	292	350
Lugo	71.323	6.938	27.549	5.247	111.057	215	255	290	321
Ourense	41.377	3.579	15.011	1.419	61.386	197	212	245	314
Pontevedra	44.180	15.516	46.339	2.691	108.726	192	253	306	320
GALICIA	223.774	28.163	129.036	11.641	392.614	210	248	291	326
P. DE ASTURIAS	23.374	6.565	10.462	16.886	57.287	219	231	271	351
CANTABRIA	8.360	7.259	20.121	2.601	38.341	219	257	287	332
Álava	d/c	d/c	d/c	d/c	d/c	d/c	d/c	d/c	d/c
Guipúzcoa	d/c	d/c	d/c	d/c	d/c	d/c	d/c	d/c	d/c
Vizcaya	d/c	d/c	d/c	d/c	d/c	d/c	d/c	d/c	d/c
PAÍS VASCO	10.570	19.236	5.607	8.872	44.285	252	266	338	334
NAVARRA	11.675	960	3.063	2.423	18.121	305	270	319	280
LA RIOJA	2.337	4.475	2.040	3.833	12.685	253	273	369	351
Huesca	29.242	394	1.918	64.334	95.888	253	241	306	305
Teruel	99	365	10	356	830	217	268	281	296
Zaragoza	52	10.367	100	16.179	26.698	237	255	289	315
ARAGÓN	29.393	11.126	2.028	80.869	123.416	253	255	305	307
Barcelona	212.139	44.519	11.644	60.470	328.772	235	247	299	322
Girona	79.581	8.459	10.664	26.705	125.409	240	250	294	313
Lleida	49.167	3.965	310	10.947	64.389	253	283	260	294
Tarragona	1.138	1.295	19	69	2.521	224	245	294	300
CATALUÑA	342.025	58.238	22.637	98.191	521.091	239	250	296	317
BALEARES	3.993	1.228	1.038	2.135	8.394	237	245	269	281
Ávila	33.966	7.279	902	5.149	47.296	264	268	364	332
Burgos	8.864	1.272	1.668	735	12.539	225	284	327	333
León	36.512	10.075	2.155	8.352	57.094	212	265	324	363
Palencia	d/c	d/c	d/c	d/c	d/c	d/c	d/c	d/c	d/c
Salamanca	27.378	9.041	34.801	10.855	82.075	246	249	258	355
Segovia	6.794	17.867	49	31.144	55.854	213	240	300	310
Soria	d/c	d/c	d/c	d/c	d/c	d/c	d/c	d/c	d/c
Valladolid	29.247	21.609	22.209	28.485	101.550	223	269	286	335
Zamora	14.135	32.275	6.888	1.344	54.642	219	254	236	333
CASTILLA Y LEÓN	168.282	99.921	69.058	86.972	424.233	228	256	270	331
MADRID	22.121	37.208	7.213	44.684	111.226	239	273	315	360
Albacete	d/c	d/c	d/c	d/c	d/c	d/c	d/c	d/c	d/c
Ciudad Real	12.731	15.709	925	29.990	59.355	265	270	277	354
Cuenca	d/c	d/c	d/c	d/c	d/c	d/c	d/c	d/c	d/c
Guadalajara	d/c	d/c	d/c	d/c	d/c	d/c	d/c	d/c	d/c
Toledo	26.267	52.151	11.628	31.182	121.228	189	277	323	369
CASTILLA-LA MANCHA	39.039	68.319	12.705	61.180	181.243	214	275	319	361
Alicante	d/c	d/c	d/c	d/c	d/c	d/c	d/c	d/c	d/c
Castellón	d/c	d/c	d/c	d/c	d/c	d/c	d/c	d/c	d/c
Valencia	68.237	19.084	5.480	115.939	208.740	265	283	311	319
C. VALENCIANA	72.385	21.773	6.235	122.383	222.776	266	284	300	318
R. DE MURCIA	80.643	-	-	-	80.643	300	-	-	-
Badajoz	524	1.664	1.642	1.102	4.932	192	241	273	351
Cáceres	13.182	29.439	32.164	42.651	117.436	243	252	287	348
EXTREMADURA	13.706	31.103	33.806	43.753	122.368	241	252	286	348
Almería	d/c	d/c	d/c	d/c	d/c	d/c	d/c	d/c	d/c
Cádiz	d/c	d/c	d/c	d/c	d/c	d/c	d/c	d/c	d/c
Córdoba	d/c	d/c	d/c	d/c	d/c	d/c	d/c	d/c	d/c
Granada	304	171	84	388	947	239	260	257	296
Huelva	-	-	-	-	-	-	-	-	-
Jaén	249	681	371	221	1.522	201	227	207	321
Málaga	d/c	d/c	d/c	d/c	d/c	d/c	d/c	d/c	d/c
Sevilla	7.830	4.932	12.801	16.625	42.188	195	253	265	329
ANDALUCÍA	15.536	18.244	25.315	34.315	93.410	218	252	271	330
Las Palmas	1.448	2.466	568	1.291	5.773	228	265	346	302
S.C. de Tenerife	841	332	2.007	1.471	4.651	235	268	280	336
CANARIAS	2.289	2.798	2.575	2.762	10.424	230	265	295	320
ESPAÑA	1.069.502	416.616	352.939	623.500	2.462.557	237	261	288	330

(*) Hasta el año 2008 la denominación TERNERAS se refiere a animales <170 kgs canal, y a partir de 2009 pasa a ser TERNERAS + BOVINO JOVEN (<12 meses de edad)

(*) Hasta el año 2008 la denominación NOVILLAS se refiere a hembras no paridas >170 kgs canal, y a partir de 2009 pasa a ser hembras no paridas >12 meses de edad

(*) Hasta el año 2008 la denominación TOROS se refiere a machos >170 kgs canal y a partir de 2009 pasa a ser machos >12 meses edad y bueyes

d/c: Datos Confidenciales.

EFFECTIVOS Y PRODUCCIONES GANADERAS

8.2.2.10. CARNE DE BOVINO: Desagregación provincial de animales sacrificados y peso canal medio según nuevas categorías, 2018

Provincias y Comunidades Autónomas	Número de animales sacrificados									Peso canal medio (kilogramos)									
	TERNERAS		BOVINO JOVEN			NOVILLAS	VACAS	TOROS		TOTAL	TERNERAS		BOVINO JOVEN			NOVILLAS	VACAS	TOROS	
	Machos < 8 meses	Hembras < 8 meses	Machos 8 a 12 meses	Hembras 8 a 12 meses	Hembras > 12 meses sin parir		Machos > 12 meses	Bueyes	Machos < 8 meses		Hembras < 8 meses	Machos 8 a 12 meses	Hembras 8 a 12 meses	Hembras > 12 meses sin parir		Machos > 12 meses	Bueyes		
A Coruña	13.578	8.216	29.795	15.305	2.130	40.137	2.265	19	111.445	224,0	217,5	231,7	219,5	242,6	291,6	349,0	492,5		
Lugo	4.691	2.887	40.460	23.285	6.938	27.549	5.149	98	111.057	201,3	172,9	230,0	198,3	254,7	319,4	425,5			
Ourense	7.306	4.667	15.754	13.650	3.579	15.011	1.384	35	61.386	170,3	156,6	218,3	200,9	212,3	245,1	312,0	401,6		
Pontevedra	9.382	7.582	12.512	14.704	15.516	46.339	2.471	220	108.726	181,8	161,5	219,0	191,3	253,2	306,1	296,2	587,2		
GALICIA	34.957	23.352	98.521	66.944	28.163	129.036	11.269	372	392.614	198,4	181,6	227,3	202,1	247,5	291,2	319,4	522,3		
P. DE ASTURIAS	1.846	1.882	12.426	7.220	6.565	10.462	16.852	34	57.287	173,2	157,1	244,6	202,3	230,8	270,8	351,0	526,7		
CANTABRIA	500	902	3.120	3.838	7.259	20.121	2.321	280	38.341	165,4	158,9	246,0	219,2	257,0	286,6	321,4	416,2		
Alava	d/c	d/c	d/c	d/c	d/c	d/c	d/c	d/c	d/c	d/c	d/c	d/c	d/c	d/c	d/c	d/c	d/c		
Guipúzcoa	d/c	d/c	d/c	d/c	d/c	d/c	d/c	d/c	d/c	d/c	d/c	d/c	d/c	d/c	d/c	d/c	d/c		
Vizcaya	d/c	d/c	d/c	d/c	d/c	d/c	d/c	d/c	d/c	d/c	d/c	d/c	d/c	d/c	d/c	d/c	d/c		
PAIS VASCO	113	215	3.375	6.867	19.236	5.607	7.759	1.113	44.285	199,8	197,6	283,3	239,3	266,3	338,1	333,1	336,7		
NAVARRA	-	-	3	11.672	960	3.063	2.423	-	18.121	0,0	0,0	250,0	304,7	270,0	318,9	280,3	0,0		
LA RIOJA	52	119	902	1.264	4.475	2.040	3.817	16,0	12.685	265,2	209,3	280,4	237,6	272,6	368,8	350,2	493,2		
Huesca	1.379	1.923	-	25.940	394	1.918	64.005	329	95.888	195,0	251,1	-	255,9	240,8	306,3	304,4	414,5		
Teruel	1	1	62	35	365	10	334	22	830	170,0	170,0	241,5	175,1	268,2	281,0	301,0	220,5		
Zaragoza	-	-	3	49	10.367	100	16.108	71	26.698	-	-	223,3	237,3	255,3	289,0	315,0	340,0		
ARAGON	1.380	1.924	65	26.024	11.126	2.028	80.447	422	123.416	195,0	251,0	240,6	255,7	255,2	305,3	306,5	391,9		
Barcelona	724	299	122.469	88.647	44.519	11.644	60.470	-	328.772	200,6	182,5	239,5	228,7	247,3	299,4	322,2	-		
Girona	717	110	57.847	20.907	8.459	10.664	26.700	5	125.409	201,4	223,4	246,2	223,0	250,1	283,9	313,5	254,0		
Lleida	33	140	44.611	4.383	3.965	310	10.947	-	64.389	210,6	194,5	251,3	274,0	282,7	259,7	293,5	-		
Tarragona	1	14	113	1.010	1.295	19	68	1	2.521	241,0	248,2	240,8	221,9	244,8	294,3	297,8	425,0		
CATALUÑA	1.475	563	225.040	114.947	58.238	22.637	98.185	6	521.091	201,2	195,1	243,6	229,3	250,1	296,2	316,6	282,5		
BALEARES	42	37	1.696	2.218	1.228	1.038	2.127	8	8.394	272,0	235,5	256,5	221,4	245,2	269,4	281,3	178,4		
Avila	3.094	2.535	11.937	16.400	7.279	902	5.134	15	47.296	176,4	179,4	308,1	260,8	268,0	364,5	331,3	431,3		
Burgos	1.674	292	5.046	1.852	1.272	1.668	703	32	12.539	153,8	177,1	244,1	242,8	283,7	327,1	334,5	307,9		
León	769	900	5.463	29.380	10.075	2.155	7.760	592	57.094	197,6	179,7	230,0	210,4	264,8	324,3	349,5	541,9		
Palencia	d/c	d/c	d/c	d/c	d/c	d/c	d/c	d/c	d/c	d/c	d/c	d/c	d/c	d/c	d/c	d/c	d/c		
Salamanca	179	307	9.659	17.233	9.041	34.801	10.830	25	82.075	231,0	191,4	283,1	225,8	248,8	257,8	354,8	350,0		
Segovia	73	144	2.984	3.593	17.867	49	31.144	-	55.854	170,0	170,0	220,0	210,0	240,0	300,0	310,0	-		
Soria	d/c	d/c	d/c	d/c	d/c	d/c	d/c	d/c	d/c	d/c	d/c	d/c	d/c	d/c	d/c	d/c	d/c		
Valladolid	1.207	560	18.699	8.781	21.609	22.209	28.171	314	101.550	120,0	151,6	227,6	232,0	268,6	285,6	334,3	437,3		
Zamora	683	573	5.658	7.221	6.888	32.275	1.336	8	54.642	212,6	239,2	212,6	207,1	253,7	236,2	332,2	384,9		
CASTILLA Y LEON	7.680	5.316	66.773	88.513	99.921	69.058	85.842	1.130	424.233	169,2	177,7	245,3	222,7	256,4	269,6	328,8	482,6		
MADRID	7.293	1.410	7.723	5.695	37.208	7.213	44.622	62	111.226	215,2	236,8	254,8	249,6	273,4	314,5	359,7	485,2		
Albacete	d/c	d/c	d/c	d/c	d/c	d/c	d/c	d/c	d/c	d/c	d/c	d/c	d/c	d/c	d/c	d/c	d/c		
Ciudad Real	309	284	7.213	4.925	15.709	925	29.977	13	59.355	279,2	213,7	283,8	239,5	269,9	277,2	353,7	203,1		
Cuenca	d/c	d/c	d/c	d/c	d/c	d/c	d/c	d/c	d/c	d/c	d/c	d/c	d/c	d/c	d/c	d/c	d/c		
Guadalajara	d/c	d/c	d/c	d/c	d/c	d/c	d/c	d/c	d/c	d/c	d/c	d/c	d/c	d/c	d/c	d/c	d/c		
Toledo	-	-	-	26.267	52.151	11.628	31.182	-	121.228	-	-	-	188,9	276,9	323,2	369,1	-		
CASTILLA-LA MANCHA	315	317	7.213	31.194	68.319	12.705	61.167	13	181.243	278,6	219,5	283,8	196,9	274,9	319,2	361,5	203,1		
Alicante	d/c	d/c	d/c	d/c	d/c	d/c	d/c	d/c	d/c	d/c	d/c	d/c	d/c	d/c	d/c	d/c	d/c		
Castellón	d/c	d/c	d/c	d/c	d/c	d/c	d/c	d/c	d/c	d/c	d/c	d/c	d/c	d/c	d/c	d/c	d/c		
Valencia	527	788	60.627	6.295	19.084	5.480	115.939	-	208.740	268,6	176,4	270,4	225,8	283,0	311,2	319,1	-		
C. VALENCIANA	591	929	62.059	8.806	21.773	6.235	122.371	12	222.776	258,9	184,3	271,0	243,5	283,8	299,6	318,5	306,7		
R. DE MURCIA	-	-	40.333	40.310	-	-	-	-	80.643	0,0	0,0	300,0	300,0	-	-	0,0	0,0		
Badajoz	53	142	218	111	1.664	1.642	1.101	1	4.932	140,3	121,4	239,6	212,2	240,8	273,3	350,5	439,6		
Cáceres	576	639	5.822	6.145	29.439	32.164	42.651	-	117.436	121,3	124,1	252,2	257,4	252,5	286,6	347,6	-		
EXTREMADURA	629	781	6.040	6.256	31.103	33.806	43.752	1,0	122.368	122,9	123,6	251,8	256,6	251,8	285,9	347,7	439,6		
Almería	d/c	d/c	d/c	d/c	d/c	d/c	d/c	d/c	d/c	d/c	d/c	d/c	d/c	d/c	d/c	d/c	d/c		
Cádiz	d/c	d/c	d/c	d/c	d/c	d/c	d/c	d/c	d/c	d/c	d/c	d/c	d/c	d/c	d/c	d/c	d/c		
Córdoba	d/c	d/c	d/c	d/c	d/c	d/c	d/c	d/c	d/c	d/c	d/c	d/c	d/c	d/c	d/c	d/c	d/c		
Granada	40	21	173	70	171	84	388	-	947	218,6	190,5	255,3	222,9	260,0	256,9	296,1	-		
Huelva	-	-	-	-	-	-	-	-	-	-	-	-	-	-	-	-	-		
Jaén	15	23	64	147	681	371	220	1	1.522	134,1	147,5	202,5	215,0	226,8	207,4	320,9	370,0		
Málaga	d/c	d/c	d/c	d/c	d/c	d/c	d/c	d/c	d/c	d/c	d/c	d/c	d/c	d/c	d/c	d/c	d/c		
Sevilla	1.608	144	4.900	1.178	4.932	12.801	14.824	1.801	42.188	186,2	138,9	195,2	211,0	252,8	264,9	321,3	396,4		
ANDALUCÍA	2.073	692	8.451	4.320	18.244	25.315	32.513	1.802	93.410	187,0	155,7	230,9	219,4	252,3	270,6	326,3	396,4		
Las Palmas	1	2	681	764	2.466	568	1.289	2	5.773	83,0	155,5	233,8	223,2	264,8	346,3	301,3	662,0		
S.C. de Tenerife	14	9	308	510	332	2.007	1.470	1	4.651	168,1	114,6	258,6	224,2	268,2	280,4	336,2	492,0		
CANARIAS	15	11	989	1.274	2.798	2.575	2.759	3											

EFFECTIVOS Y PRODUCCIONES GANADERAS

8.2.2.11. CARNE DE BOVINO: Desagregación provincial del peso canal total obtenido según destino de la producción y categorías, 2018 (toneladas)

Provincias y Comunidades Autónomas	Consumo directo					Consumo industrial					Total
	Terneras + Bovino joven	Novillas	Vacas	Toros	Total	Terneras + Bovino joven	Novillas	Vacas	Toros	Total	
A Coruña	14.824,4	373,2	1.062,4	385,4	16.645,5	267,5	143,6	10.642,4	414,3	11.467,8	28.113,3
Lugo	15.295,9	1.738,9	6.533,7	1.676,5	25.245,0	72,5	28,0	1.468,0	10,0	1.578,5	26.823,5
Ourense	8.156,9	759,8	3.678,8	445,8	13.041,4	-	-	-	-	-	13.041,4
Pontevedra	8.479,2	3.100,5	10.902,7	358,4	22.840,8	3,1	827,5	3.283,5	502,7	4.616,8	27.457,6
GALICIA	46.756,5	5.972,5	22.177,6	2.866,1	77.772,7	343,1	999,1	15.393,8	927,1	17.663,1	95.435,8
P. DE ASTURIAS	2.506,8	1.305,0	1.580,3	5.815,4	11.207,5	2.608,5	210,2	1.253,0	116,8	4.188,6	15.396,1
CANTABRIA	1.834,6	1.865,5	5.766,8	862,5	10.329,5	0,0	0,0	0,0	0,0	0,0	10.329,5
Alava	d/c	d/c	d/c	d/c	d/c	-	-	-	-	-	d/c
Guipúzcoa	d/c	d/c	d/c	d/c	d/c	-	-	-	-	-	d/c
Vizcaya	d/c	d/c	d/c	d/c	d/c	-	-	-	-	-	d/c
PAIS VASCO	2.664,8	5.121,7	1.895,8	2.959,1	12.641,4	0,0	0,0	0,0	0,0	0,0	12.641,4
NAVARRA	3.556,8	259,2	891,8	679,1	5.386,9	0,0	0,0	85,0	0,0	85,0	5.471,9
LA RIOJA	592,0	1.219,8	752,4	1.344,8	3.908,9	0,0	0,0	0,0	0,0	0,0	3.908,9
Huesca	6.500,7	94,9	322,1	17.222,7	24.140,5	887,9	-	265,3	2.399,2	3.552,4	27.692,8
Teruel	21,4	97,9	2,8	105,4	227,5	-	-	-	-	-	227,5
Zaragoza	12,3	2.646,2	28,9	5.098,2	7.785,5	-	-	-	-	-	7.785,5
ARAGON	6.534,5	2.838,9	353,9	22.426,3	32.153,6	887,9	0,0	265,3	2.399,2	3.552,4	35.705,9
Barcelona	49.801,7	11.009,5	3.485,9	19.474,9	83.772,0	-	-	-	6,0	6,0	83.778,0
Girona	10.507,9	1.478,6	2.416,9	6.707,5	21.110,9	8.567,2	637,2	717,3	1.662,9	11.584,6	32.695,5
Lleida	12.404,4	1.115,8	79,5	3.205,4	16.805,1	43,4	5,1	1,0	7,9	57,4	16.862,5
Tarragona	255,0	317,0	5,6	20,7	598,3	-	-	-	-	-	598,3
CATALUÑA	72.969,1	13.920,9	5.987,8	29.408,5	122.286,3	8.610,6	642,2	718,3	1.676,9	11.648,0	133.934,2
BALEARES	946,2	301,1	94,5	564,6	1.906,4	0,0	0,0	185,2	35,2	220,3	2.126,7
Ávila	8.955,6	1.951,1	328,8	1.707,3	12.942,8	-	-	-	-	-	12.942,8
Burgos	1.986,7	360,9	273,9	229,0	2.850,5	4,0	-	271,6	16,0	291,6	3.142,1
León	7.752,0	2.668,3	476,9	3.017,1	13.914,3	-	-	221,9	15,9	237,7	14.152,0
Palencia	d/c	d/c	d/c	d/c	d/c	-	-	-	-	-	d/c
Salamanca	6.726,5	2.249,1	8.970,2	3.851,5	21.797,3	-	-	-	-	-	21.797,3
Segovia	1.447,9	4.288,1	14,7	9.654,6	15.405,3	-	-	-	-	-	15.405,3
Soria	d/c	d/c	d/c	d/c	d/c	-	-	-	-	-	d/c
Valladolid	6.514,0	5.803,6	1.384,4	6.432,8	20.134,8	9,2	0,1	4.959,3	3.123,1	8.091,6	28.226,4
Zamora	3.101,6	8.187,8	1.626,8	446,9	13.363,2	-	-	-	-	-	13.363,2
CASTILLA Y LEON	38.321,8	25.620,2	13.166,5	25.617,5	102.726,0	13,2	0,1	5.452,7	3.154,9	8.620,9	111.346,9
MADRID	5.205,2	9.988,4	559,3	12.457,0	28.209,8	87,4	183,7	1.709,3	3.622,6	5.603,0	33.812,8
Albacete	d/c	d/c	d/c	d/c	d/c	d/c	d/c	d/c	d/c	d/c	d/c
Ciudad Real	3.373,7	4.160,8	241,7	10.386,6	18.162,8	-	79,6	14,6	219,0	313,2	18.476,0
Cuenca	d/c	d/c	d/c	d/c	d/c	-	-	-	-	-	d/c
Guadalajara	d/c	d/c	d/c	d/c	d/c	-	-	-	-	-	d/c
Toledo	4.962,9	14.441,0	945,5	11.508,5	31.858,0	-	-	2.812,1	-	2.812,1	34.670,1
CASTILLA-LA MANCHA	8.347,3	18.699,8	1.214,4	21.897,0	50.158,7	0,0	79,6	2.840,9	219,0	3.139,4	53.298,1
Alicante	d/c	d/c	d/c	d/c	d/c	-	-	-	-	-	d/c
Castellón	d/c	d/c	d/c	d/c	d/c	-	-	-	-	-	d/c
Valencia	18.093,8	5.400,9	1.705,1	36.998,6	62.198,5	-	-	-	-	-	62.198,5
C. VALENCIANA	19.286,9	6.180,0	1.867,9	38.975,0	66.309,9	0,0	0,0	0,0	0,0	0,0	66.309,9
R. DE MURCIA	24.192,9	0,0	0,0	0,0	24.192,9	0,0	0,0	0,0	0,0	0,0	24.192,9
Badajoz	56,3	65,0	32,1	69,8	223,2	44,1	335,8	416,6	316,6	1.113,1	1.336,3
Cáceres	3.199,4	7.432,1	8.918,7	14.827,2	34.377,4	-	-	299,0	-	299,0	34.676,4
EXTREMADURA	3.255,7	7.497,1	8.950,8	14.897,0	34.600,6	44,1	335,8	715,6	316,6	1.412,1	36.012,7
Almería	d/c	d/c	d/c	d/c	d/c	-	-	-	-	-	d/c
Cádiz	d/c	d/c	d/c	d/c	d/c	-	-	-	-	-	d/c
Córdoba	d/c	d/c	d/c	d/c	d/c	d/c	d/c	d/c	d/c	d/c	d/c
Granada	36,9	44,5	18,7	108,9	209,0	35,6	-	2,9	6,0	44,5	253,4
Huelva	-	-	-	-	-	-	-	-	-	-	-
Jaén	14,8	42,3	40,1	42,8	140,0	35,2	112,1	36,8	28,2	212,3	352,3
Málaga	d/c	d/c	d/c	d/c	d/c	-	-	-	-	-	d/c
Sevilla	850,6	219,3	584,9	2.498,1	4.152,9	673,7	1.027,4	2.806,6	2.979,2	7.486,9	11.639,7
ANDALUCIA	1.512,4	1.949,2	875,0	5.209,8	9.546,4	1.882,0	2.653,2	5.976,1	6.113,5	16.624,8	26.171,2
Las Palmas	330,1	653,0	196,7	389,7	1.569,5	-	-	-	-	-	1.569,5
S.C. de Tenerife	197,4	89,0	562,8	494,6	1.343,8	-	-	-	-	-	1.343,8
CANARIAS	527,4	742,0	759,5	884,4	2.913,3	-	-	-	-	-	2.913,3
ESPAÑA	239.010,9	103.481,3	66.894,3	186.864,1	596.250,6	14.476,8	5.103,9	34.595,2	18.581,7	72.757,6	669.008,3

(*) Hasta el año 2008 la denominación TERNERAS se refiere a animales <170 kgs canal, y a partir de 2009 pasa a ser TERNERAS + BOVINO JOVEN (<12 meses de edad)

(*) Hasta el año 2008 la denominación NOVILLAS se refiere a hembras no paridas >170 kgs canal, y a partir de 2009 pasa a ser hembras no paridas >12 meses de edad

(*) Hasta el año 2008 la denominación TOROS se refiere a machos >170 kgs canal y a partir de 2009 pasa a ser machos >12 meses edad y bueyes

d/c: Datos Confidenciales.

EFFECTIVOS Y PRODUCCIONES GANADERAS

8.2.2.12. CARNE DE BOVINO: Desagregación provincial del peso canal total obtenido según destino de la producción y nuevas categorías, 2018 (Toneladas)

Provincias y Comunidades Autónomas	Consumo directo									Consumo industrial									TOTAL	
	TERNERAS		BOVINO JOVEN		NOVILLAS	VACAS	TOROS		TOTAL	TERNERAS		BOVINO JOVEN		NOVILLAS	VACAS	TOROS		TOTAL		
	Machos < 8 meses	Hembras < 8 meses	Machos 8 a 12 meses	Hembras 8 a 12 meses	Hembras > 12 meses sin parir		Machos > 12 meses	Bueyes		Machos < 8 meses	Hembras < 8 meses	Machos 8 a 12 meses	Hembras 8 a 12 meses	Hembras > 12 meses sin parir		Machos > 12 meses	Bueyes			
A. Coruña	3.037,8	1.773,5	6.754,2	3.258,8	373,2	1.062,4	381,0	4,5	16.645,5	3,2	13,7	150,2	100,4	143,6	10.642,4	409,5	4,9	11.467,8	28.113,3	
Lugo	937,2	495,2	9.265,5	4.598,1	1.739,9	1.739,9	6.533,7	1.642,8	33,7	25.345,0	7,1	3,9	41,1	20,4	28,0	1.468,0	2,0	8,0	1.578,5	26.823,5
Ourense	1.244,5	730,7	3.439,7	2.742,0	759,8	3.678,8	431,8	14,1	13.041,4	-	-	-	-	-	-	-	-	-	13.041,4	
Pontevedra	1.705,2	1.223,5	2.739,8	2.810,7	3.100,5	10.902,7	2.229,4	129,0	22.840,8	0,1	0,8	0,2	2,0	827,5	3.283,5	502,5	0,2	4.616,8	27.457,6	
GALICIA	6.924,7	4.222,9	22.199,3	13.409,6	5.972,5	22.177,6	2.684,9	181,2	77.772,7	10,4	18,4	191,6	122,7	999,1	15.393,8	914,0	13,1	17.663,1	95.435,8	
P. DE ASTURIAS	157,2	133,7	1.565,2	650,7	1.305,0	1.580,3	5.814,1	1,3	11.207,5	162,5	162,0	1.474,3	809,7	210,2	1.253,0	100,2	16,6	4.188,6	15.396,1	
CANTABRIA	82,7	143,3	767,5	841,1	1.865,5	5.766,8	746,0	116,5	10.329,5	-	-	-	-	-	-	-	-	-	10.329,5	
Alava	d/c	d/c	d/c	d/c	d/c	d/c	d/c	d/c	d/c	-	-	-	-	-	-	-	-	-	d/c	
Guipúzcoa	d/c	d/c	d/c	d/c	d/c	d/c	d/c	d/c	d/c	-	-	-	-	-	-	-	-	-	d/c	
Vizcaya	d/c	d/c	d/c	d/c	d/c	d/c	d/c	d/c	d/c	-	-	-	-	-	-	-	-	-	d/c	
PAIS VASCO	22,6	42,5	956,3	1.643,5	5.121,7	1.895,8	2.584,4	374,7	12.641,4	-	-	-	-	-	-	-	-	-	12.641,4	
NAVARRA	-	-	0,8	3.556,1	259,2	891,8	679,1	-	5.386,9	-	-	-	-	-	85,0	-	-	85,0	5.471,9	
LA RIOJA	13,8	24,9	253,0	300,3	1.219,8	752,4	1.336,9	7,9	3.908,9	-	-	-	-	-	-	-	-	-	3.908,9	
Huesca	188,2	458,0	-	5.854,6	94,9	322,1	17.156,6	66,1	24.140,5	80,7	24,9	-	782,3	-	265,3	2.329,0	70,2	3.552,4	27.692,8	
Teruel	0,2	0,2	15,0	6,1	97,9	2,8	100,5	4,9	227,5	-	-	-	-	-	-	-	-	-	227,5	
Zaragoza	-	-	0,7	11,6	2.646,2	28,9	5.074,0	24,1	7.785,5	-	-	-	-	-	-	-	-	-	7.785,5	
ARAGON	188,4	458,2	15,6	5.872,3	2.838,9	353,9	22.331,2	95,1	32.153,6	80,7	24,9	-	782,3	-	265,3	2.329,0	70,2	3.552,4	35.705,9	
Barcelona	145,3	54,6	29.329,0	20.272,9	11.009,5	3.485,9	19.474,9	-	83.772,0	-	-	-	-	-	-	6,0	-	6,0	83.778,0	
Girona	136,8	19,5	8.861,8	1.489,8	1.478,6	2.416,9	6.706,2	1,3	21.110,9	7,6	5,1	5.381,7	3.172,9	637,2	717,3	1.662,9	-	11.584,6	32.695,5	
Lleida	7,0	27,2	11.181,0	1.189,3	1.115,8	79,5	3.205,4	0,4	16.805,1	-	-	31,9	11,5	5,1	1,0	7,9	-	57,4	16.862,5	
Tarragona	0,2	3,5	27,2	224,1	317,0	5,6	20,3	0,4	698,3	-	-	-	-	-	-	-	-	-	598,3	
CATALUNYA	289,3	104,8	49.399,0	23.176,0	13.920,9	5.987,8	29.406,8	1,7	122.286,3	7,6	5,1	5.413,6	3.184,4	642,2	718,3	1.676,9	-	11.648,0	133.934,2	
BALEARES	11,4	8,7	435,0	491,0	301,1	94,5	563,2	1,4	1.906,4	-	-	-	-	-	185,2	35,2	-	220,3	2.126,7	
Avila	545,7	454,7	3.677,8	4.277,5	1.951,1	328,8	1.700,8	6,5	12.942,8	-	-	-	-	-	-	-	-	-	12.942,8	
Burgos	253,5	51,7	1.231,8	448,7	360,9	273,9	219,2	9,9	2.850,5	4,0	-	-	-	-	271,6	16,0	-	281,6	3.142,1	
León	161,9	161,8	1.256,9	6.181,8	2.689,3	476,9	2.712,1	305,0	13.913,3	-	-	-	-	-	221,9	-	15,9	237,7	14.152,0	
Palencia	d/c	d/c	d/c	d/c	d/c	d/c	d/c	d/c	d/c	-	-	-	-	-	-	-	-	-	d/c	
Salamanca	41,4	58,8	2.734,4	3.892,0	2.249,1	8.970,2	3.842,8	8,8	21.797,3	-	-	-	-	-	-	-	-	-	21.797,3	
Seoavia	12,4	24,5	656,5	754,5	4.288,1	14,7	9.654,6	-	15.405,3	-	-	-	-	-	-	-	-	-	15.405,3	
Soria	d/c	d/c	d/c	d/c	d/c	d/c	d/c	d/c	d/c	-	-	-	-	-	-	-	-	-	d/c	
Valladolid	137,6	83,0	4.256,6	2.036,8	5.803,6	1.394,4	6.313,0	119,7	20.134,8	7,3	1,9	-	-	0,1	4.959,3	3.105,5	17,6	8.091,6	28.226,4	
Zamora	145,2	107,2	1.353,4	1.495,7	1.837,8	1.826,8	1.443,9	3,1	13.363,2	-	-	-	-	-	-	-	-	-	13.363,2	
CASTILLA Y LEON	1.287,9	942,6	16.377,5	19.173,8	25.620,2	13.166,5	25.105,6	511,9	102.726,0	11,3	1,9	-	-	0,1	5.452,7	3.121,5	33,4	8.620,9	111.346,9	
MADRID	1.566,0	330,7	1.943,0	1.365,5	9.988,4	559,3	12.426,9	30,1	28.209,8	3,3	3,2	24,9	55,9	183,7	1.709,3	3.622,6	-	5.603,0	33.812,8	
Albacete	d/c	d/c	d/c	d/c	d/c	d/c	d/c	d/c	d/c	-	-	-	-	d/c	d/c	-	-	d/c	d/c	
Ciudad Real	86,3	60,7	2.047,4	1.179,3	4.160,8	241,7	10.384,1	2,5	18.162,8	-	-	-	-	79,6	14,6	218,9	0,1	313,2	18.476,0	
Cuenca	d/c	d/c	d/c	d/c	d/c	d/c	d/c	d/c	d/c	-	-	-	-	-	-	-	-	-	d/c	
Guadalajara	d/c	d/c	d/c	d/c	d/c	d/c	d/c	d/c	d/c	-	-	-	-	-	-	-	-	-	d/c	
Toledo	-	-	-	4.962,9	14.441,0	945,5	11.508,5	-	31.858,0	-	-	-	-	-	2.812,1	-	-	2.812,1	34.670,1	
CASTILLA-LA MANCHA	87,8	69,6	2.047,4	6.142,5	18.699,8	1.214,4	21.894,6	2,5	50.158,7	-	-	-	-	79,6	2.840,9	218,9	0,1	3.139,4	53.298,1	
Alicante	d/c	d/c	d/c	d/c	d/c	d/c	d/c	d/c	d/c	-	-	-	-	-	-	-	-	-	d/c	
Castellón	d/c	d/c	d/c	d/c	d/c	d/c	d/c	d/c	d/c	-	-	-	-	-	-	-	-	-	d/c	
Valencia	141,6	139,0	16.391,8	1.421,5	5.400,9	1.705,1	36.998,6	-	62.198,5	-	-	-	-	-	-	-	-	-	62.198,5	
C. VALENCIANA	153,0	171,3	16.818,5	2.144,2	6.180,0	1.867,9	38.971,3	3,7	66.309,9	-	-	-	-	-	-	-	-	-	66.309,9	
R. DE MURCIA	-	-	12.099,9	12.093,0	-	-	-	-	24.192,9	-	-	-	-	-	-	-	-	-	24.192,9	
Badajoz	2,9	4,0	37,2	12,2	65,0	32,1	69,3	0,4	223,2	4,5	13,2	15,0	11,4	335,8	416,6	316,6	-	1.113,1	1.336,3	
Cáceres	69,9	79,3	1.469,4	1.581,9	7.432,1	8.918,7	14.827,2	-	34.371,4	-	-	-	-	-	290,0	-	-	290,0	34.671,4	
EXTREMADURA	72,8	83,3	1.505,6	1.594,1	7.497,1	8.950,8	14.896,5	0,4	34.600,6	4,5	13,2	15,0	11,4	335,8	715,6	316,6	-	1.412,1	36.012,7	
Almería	d/c	d/c	d/c	d/c	d/c	d/c	d/c	d/c	d/c	-	-	-	-	-	-	-	-	-	d/c	
Cádiz	d/c	d/c	d/c	d/c	d/c	d/c	d/c	d/c	d/c	-	-	-	-	-	-	-	-	-	d/c	
Córdoba	d/c	d/c	d/c	d/c	d/c	d/c	d/c	d/c	d/c	-	-	-	-	-	-	-	-	-	d/c	
Granada	2,1	0,2	25,0	9,6	44,5	18,7	108,9	-	209,0	6,6	3,8	19,2	6,0	-	2,9	6,0	-	44,5	253,4	
Huelva	-	-	-	-	-	-	-	-	-	-	-	-	-	-	-	-	-	-	-	
Jáen	0,1	2,2	2,9	9,5	42,3	40,1	42,4	0,4	140,0	1,9	1,2	10,0	22,1	112,1	36,8	28,2	-	212,3	352,3	
Málaga	d/c	d/c	d/c	d/c	d/c	d/c	d/c	d/c	d/c	-	-	-	-	-	-	-	-	-	d/c	
Sevilla	277,8	2,6	540,3	29,9	219,3	584,9	1.790,9	707,2	4.152,9	21,6	17,4	416,0	218,7	1.027,4	2.806,6	2.972,4	6,7	7.486,9	11.639,7	
ANDALUCIA	330,1	45,3	874,8	262,2	1.949,2	875,0	4.502,2	707,6	9.546,4	57,4	62,5	1.076,7	685,5	2.653,2	5.976,1	6.106,8	6,7	16.624,8	26.171,2	
Las Palmas S.C. de Tenerife	0,1																			

EFECTIVOS Y PRODUCCIONES GANADERAS

8.2.3.1. CARNE DE OVINO: Serie histórica del número de animales sacrificados y peso canal medio según categorías

Años	Número de animales sacrificados (miles)				Peso canal medio (kilogramos)		
	Corderos lechales	Corderos pascuales	Ovino Mayor	Total	Corderos lechales	Corderos pascuales	Mayor
2003	5.637	14.297	848	20.782	7,0	12,6	19,9
2004	5.405	13.795	1.014	20.214	6,9	12,6	19,4
2005	5.163	13.334	894	19.391	6,9	12,8	20,0
2006	6.136	11.900	588	18.623	7,1	13,3	21,3
2007	5.637	10.754	672	17.062	7,0	13,1	22,7
2008	4.274	7.681	601	12.556	6,9	12,7	21,1
2009	4.078	6.913	402	11.392	6,8	12,8	20,2
2010	4.025	7.225	486	11.736	6,8	13,0	20,7
2011	3.767	6.823	787	11.377	6,8	13,1	20,1
2012	3.555	6.324	640	10.519	6,9	13,2	21,8
2013	3.505	6.200	607	10.312	6,9	13,1	21,6
2014	3.401	5.885	642	9.928	6,9	13,1	21,2
2015	3.344	6.007	609	9.960	6,9	13,2	21,7
2016	3.524	5.979	610	10.112	6,9	13,3	21,9
2017	3.301	5.861	671	9.833	7,0	13,2	22,1
2018	3.387	6.020	699	10.106	6,8	12,8	22,1

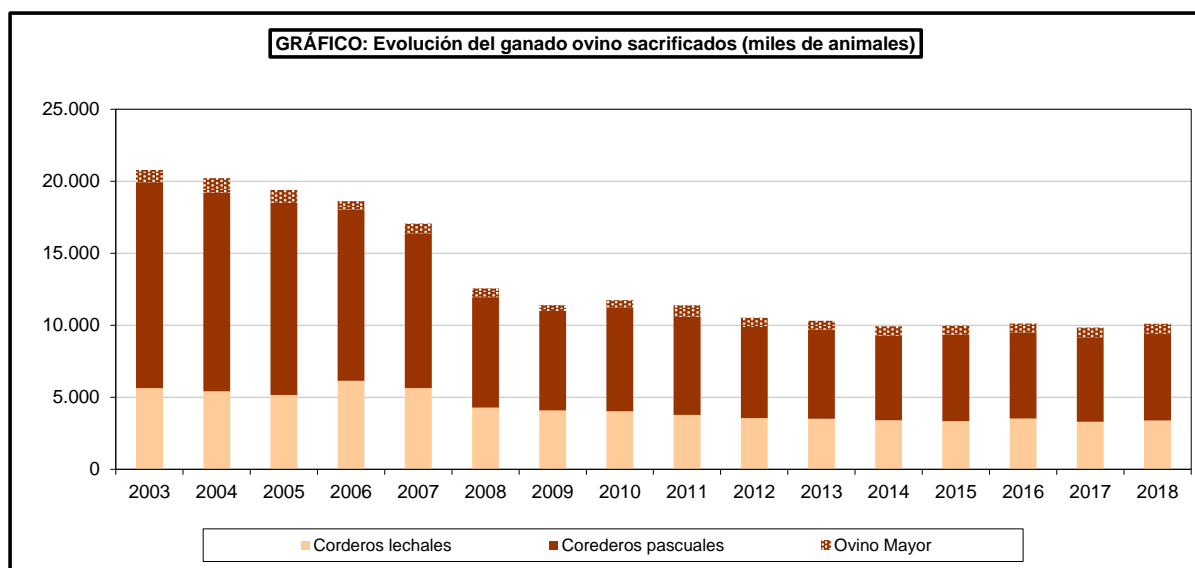

EFECTIVOS Y PRODUCCIONES GANADERAS

8.2.3.2. CARNE DE OVINO: Serie histórica del peso canal total y del precio en vivo percibido según categorías

Años	Peso canal total (toneladas)				Precio en vivo percibido por los ganaderos (Euros/100kg)			
	Cordero lechal	Cordero pascual	Ovino mayor	Total	Cordero lechal ⁽¹⁾	Cordero recental ⁽²⁾	Cordero pascual ⁽³⁾	Ovino mayor
2003	39.573	179.725	16.856	236.155	372,05	281,18	245,03	33,92
2004	37.497	174.278	19.688	231.463	386,45	284,98	248,78	31,35
2005	35.755	170.499	17.872	224.126	404,36	302,71	265,13	29,09
2006	43.265	158.365	10.706	212.337	384,30	283,23	249,47	27,76
2007	39.690	141.269	15.230	196.189	366,95	274,16	237,89	27,64
2008	29.352	97.819	12.681	139.853	386,09	283,63	245,86	25,68
2009	27.925	88.381	8.118	124.424	388,26	292,69	263,72	31,13
2010	27.286	93.908	10.042	131.236	383,34	292,09	249,91	32,71
2011	25.698	89.081	15.808	130.587	416,70	318,46	286,73	42,68
2012	24.460	83.612	13.931	122.003	423,69	327,23	292,69	45,74
2013	24.211	80.941	13.109	118.261	408,14	304,64	272,80	49,30
2014	23.588	77.006	13.626	114.220	421,83	320,42	287,27	54,25
2015	23.077	79.591	13.196	115.864	445,55	322,54	286,51	58,63
2016	24.443	79.269	13.342	117.054	416,86	307,40	275,70	52,80
2017	23.138	77.132	14.843	115.114	439,99	319,98	292,82	55,91
2018	23.802	80.391	15.450	119.642				

⁽¹⁾ Cordero de menos de 1,5 meses y con 8 a 14 kg vivo.

⁽²⁾ Cordero de 1,5 meses a 3 y con 15 a 26 kg vivo.

⁽³⁾ Cordero de tres a doce meses.

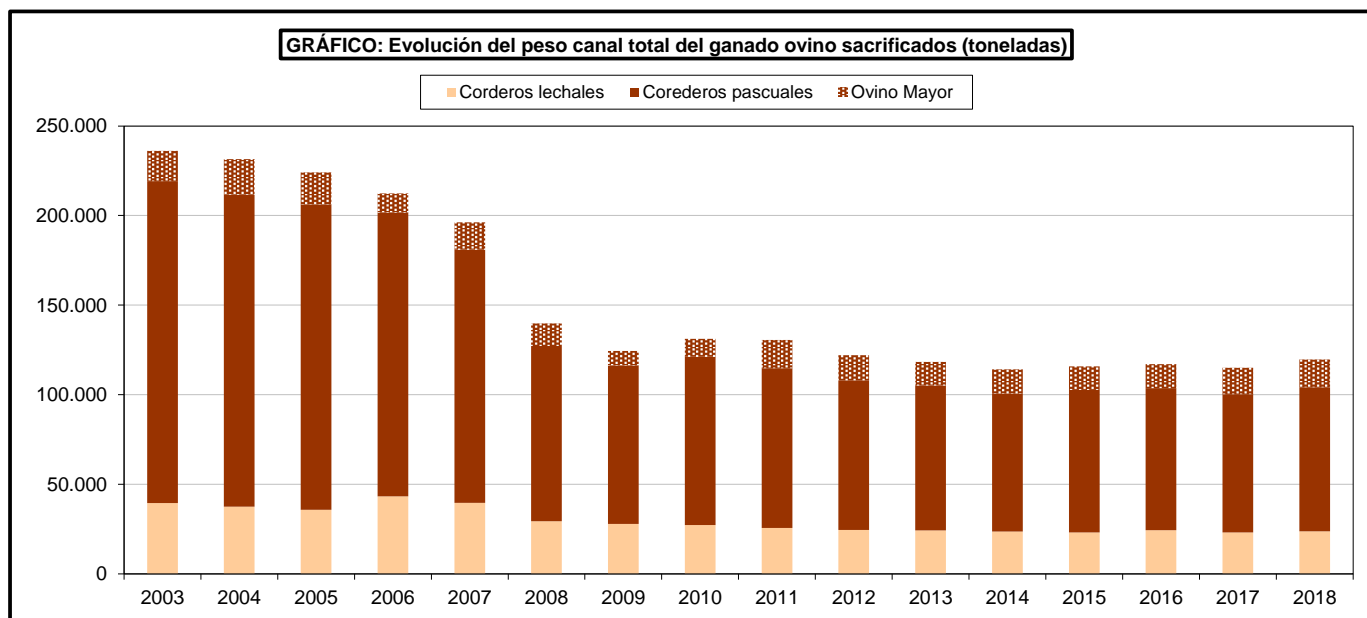

EFECTIVOS Y PRODUCCIONES GANADERAS

8.2.3.3. CARNE DE OVINO: Análisis autonómico del número de animales sacrificados según categorías, 2018

Comunidades Autónomas	Corderos			Ovino mayor	Total
	<= 10 kg canal	>10 kg canal	Total		
Galicia	22.945	9.393	32.338	538	32.876
Principado de Asturias	d/c	d/c	d/c	d/c	d/c
Cantabria	d/c	d/c	d/c	d/c	d/c
País Vasco	57.038	1.580	58.618	970	59.588
C. Foral de Navarra	180.518	138.557	319.075	21.366	340.441
La Rioja	168.814	98.141	266.955	48.463	315.418
Aragón	50.901	816.964	867.865	101.749	969.614
Cataluña	85.515	1.219.392	1.304.907	10.365	1.315.272
Baleares (Islas)	54.968	101.482	156.450	917	157.367
Castilla y León	2.287.222	662.078	2.949.300	207.892	3.157.192
C. de Madrid	36.662	39.027	75.689	17.665	93.354
Castilla-La Mancha	344.989	837.898	1.182.887	164.905	1.347.792
C. Valenciana	29.763	645.007	674.770	18.439	693.209
Región de Murcia	-	797.979	797.979	-	797.979
Extremadura	8.056	252.569	260.625	11.005	271.630
Andalucía	48.062	390.774	438.836	92.872	531.708
Canarias	6.108	4.280	10.388	1.367	11.755
ESPAÑA	3.387.073	6.019.548	9.406.621	699.086	10.105.707

d/c Dato Confidencial

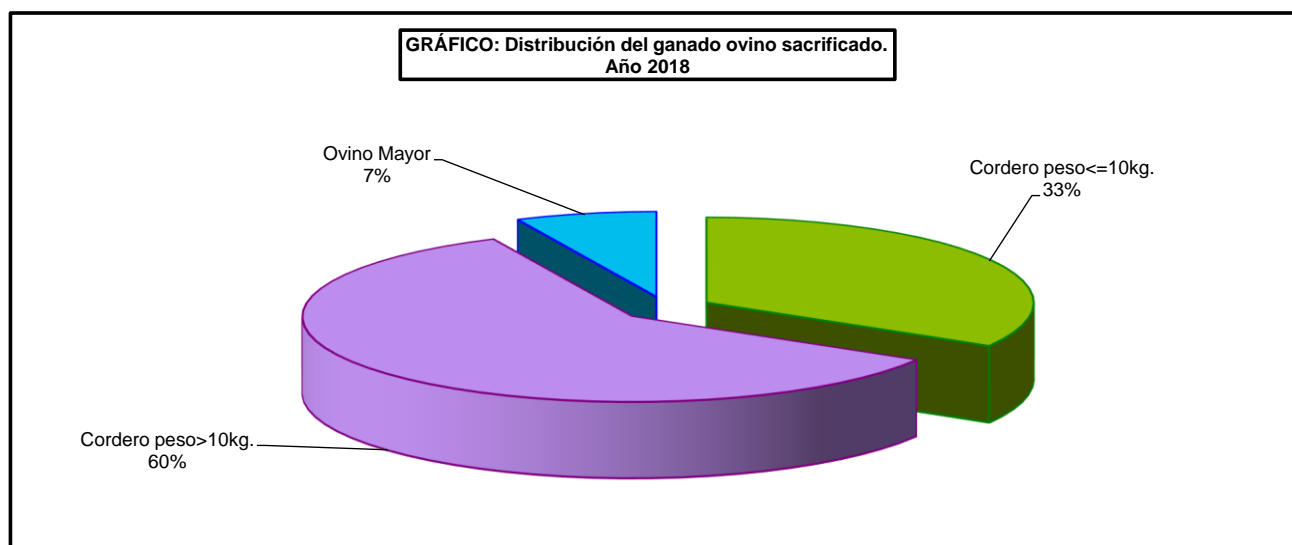

EFECTIVOS Y PRODUCCIONES GANADERAS

8.2.3.4. CARNE DE OVINO: Análisis autonómico del peso canal según categorías, 2018

Comunidades Autónomas	Peso canal total (toneladas)					Peso canal medio (kilogramos)			
	Corderos			Ovino mayor	Total	Corderos			Ovino mayor
	<= 10 kg canal	>10 kg canal	Total			<= 10 kg canal	>10 kg canal	Total	
Galicia	185,5	118,9	304,4	12,2	316,6	8,1	12,7	9,4	22,7
Principado de Asturias	d/c	d/c	d/c	d/c	d/c	d/c	d/c	d/c	d/c
Cantabria	d/c	d/c	d/c	d/c	d/c	d/c	d/c	d/c	d/c
País Vasco	402,0	24,5	426,6	23,6	450,2	7,0	15,5	7,3	24,4
C. Foral de Navarra	1.116,2	1.697,4	2.813,6	532,3	3.345,8	6,2	12,3	8,8	24,9
La Rioja	1.182,9	1.368,2	2.551,0	1.044,0	3.595,0	7,0	13,9	9,6	21,5
Aragón	399,1	10.218,2	10.617,3	2.177,3	12.794,7	7,8	12,5	12,2	21,4
Cataluña	775,8	16.644,4	17.420,2	205,1	17.625,3	9,1	13,6	13,3	19,8
Baleares (Islas)	418,3	1.194,5	1.612,8	20,6	1.633,4	7,6	11,8	10,3	22,5
Castilla y León	15.685,2	9.041,9	24.727,1	4.788,2	29.515,3	6,9	13,7	8,4	23,0
C. de Madrid	228,5	460,4	688,9	511,5	1.200,4	6,2	11,8	9,1	29,0
Castilla-La Mancha	2.661,6	10.638,0	13.299,6	3.829,5	17.129,0	7,7	12,7	11,2	23,2
C. Valenciana	241,5	9.017,3	9.258,9	383,5	9.642,4	8,1	14,0	13,7	20,8
Región de Murcia	-	11.764,9	11.764,9	-	11.764,9	-	14,7	14,7	-
Extremadura	55,9	3.226,7	3.282,7	246,5	3.529,1	6,9	12,8	12,6	22,4
Andalucía	356,5	4.856,2	5.212,7	1.628,0	6.840,7	7,4	12,4	11,9	17,5
Canarias	44,5	58,4	102,9	34,3	137,3	7,3	13,6	9,9	25,1
ESPAÑA	23.802,3	80.390,6	104.192,9	15.449,6	119.642,4	7,0	13,4	11,1	22,1

d/c: Dato Confidencial

EFECTIVOS Y PRODUCCIONES GANADERAS

8.2.3.5. CARNE DE OVINO: Desagregación provincial del número de animales sacrificados según categorías, 2018

Provincias y Comunidades Autónomas	Corderos			Ovino mayor	Total
	<= 10 kg canal	>10 kg canal	Total		
A Coruña	6.649	2.790	9.439	65	9.504
Lugo	1.089	714	1.803	58	1.861
Ourense	11.331	1.861	13.192	154	13.346
Pontevedra	3.876	4.028	7.904	261	8.165
GALICIA	22.945	9.393	32.338	538	32.876
P. DE ASTURIAS	d/c	d/c	d/c	d/c	d/c
CANTABRIA	d/c	d/c	d/c	d/c	d/c
Álava	d/c	d/c	d/c	d/c	d/c
Guipúzcoa	d/c	d/c	d/c	d/c	d/c
Vizcaya	-	-	-	-	-
PAÍS VASCO	57.038	1.580	58.618	970	59.588
NAVARRA	180.518	138.557	319.075	21.366	340.441
LA RIOJA	168.814	98.141	266.955	48.463	315.418
Huesca	10.240	337.090	347.330	54.965	402.295
Teruel	-	78.698	78.698	5.475	84.173
Zaragoza	40.661	401.176	441.837	41.309	483.146
ARAGÓN	50.901	816.964	867.865	101.749	969.614
Barcelona	34.162	720.920	755.082	4.299	759.381
Girona	35.308	184.615	219.923	893,00	220.816
Lleida	12.242	182.565	194.807	5.171	199.978
Tarragona	3.803	131.292	135.095	2	135.097
CATALUÑA	85.515	1.219.392	1.304.907	10.365	1.315.272
BALEARES	54.968	101.482	156.450	917	157.367
Ávila	58.202	66.101	124.303	8.444	132.747
Burgos	237.112	32.243	269.355	12.222	281.577
León	159.772	65.190	224.962	7.121	232.083
Palencia	468.357	28.975	497.332	6.319	503.651
Salamanca	65.242	23.406	88.648	284	88.932
Segovia	549.065	118.321	667.386	3.025	670.411
Soria	d/c	d/c	d/c	d/c	d/c
Valladolid	451.753	95.624	547.377	131.970	679.347
Zamora	d/c	d/c	d/c	d/c	d/c
CASTILLA Y LEÓN	2.287.222	662.078	2.949.300	207.892	3.157.192
MADRID	36.662	39.027	75.689	17.665	93.354
Albacete	d/c	d/c	d/c	d/c	d/c
Ciudad Real	108.093	554.056	662.149	65.114	727.263
Cuenca	d/c	d/c	d/c	d/c	d/c
Guadalajara	87.715	69.587	157.302	22.510	179.812
Toledo	134.101	121.354	255.455	75.713	331.168
CASTILLA-LA MANCHA	344.989	837.898	1.182.887	164.905	1.347.792
Alicante	1.872	335.709	337.581	7.137	344.718
Castellón	7.280	171.701	178.981	115	179.096
Valencia	20.611	137.597	158.208	11.187	169.395
C. VALENCIANA	29.763	645.007	674.770	18.439	693.209
R. DE MURCIA	0	797.979	797.979	-	797.979
Badajoz	2.242	94.219	96.461	1.930	98.391
Cáceres	5.814	158.350	164.164	9.075	173.239
EXTREMADURA	8.056	252.569	260.625	11.005	271.630
Almería	1.268	10.898	12.166	255	12.421
Cádiz	d/c	d/c	d/c	d/c	d/c
Córdoba	d/c	d/c	d/c	d/c	d/c
Granada	4.641	59.120	63.761	12.478	76.239
Huelva	d/c	d/c	d/c	d/c	d/c
Jaén	17.569	59.445	77.014	7.497	84.511
Málaga	d/c	d/c	d/c	d/c	d/c
Sevilla	4.783	89.775	94.558	72.486	167.044
ANDALUCÍA	48.062	390.774	438.836	92.872	531.708
Las Palmas	4.930	3.113	8.043	837	8.880
S.C. de Tenerife	1.178	1.167	2.345	530	2.875
CANARIAS	6.108	4.280	10.388	1.367	11.755
ESPAÑA	3.387.073	6.019.548	9.406.621	699.086	10.105.707

d/c: Datos Confidenciales

EFFECTIVOS Y PRODUCCIONES GANADERAS

8.2.3.6. CARNE DE OVINO: Desagregación provincial del peso canal según categorías, 2018

Provincias y Comunidades Autónomas	Peso canal total (toneladas)					Peso canal medio (kilogramos)			
	Corderos			Ovino mayor	Total	Corderos			Ovino mayor
	<= 10 kg canal	>10 kg canal	Total			<= 10 kg canal	>10 kg canal	Total	
A Coruña	54,3	36,1	90,4	1,7	92,1	8,2	12,9	9,6	26,6
Lugo	9,5	9,2	18,7	1,2	19,9	8,7	12,9	10,4	20,5
Ourense	87,8	22,4	110,1	3,0	113,1	7,7	12,0	8,3	19,4
Pontevedra	33,9	51,3	85,1	6,3	91,5	8,7	12,7	10,8	24,2
GALICIA	185,5	118,9	304,4	12,2	316,6	8,1	12,7	9,4	22,7
P. DE ASTURIAS	d/c	d/c	d/c	d/c	d/c	d/c	d/c	d/c	d/c
CANTABRIA	d/c	d/c	d/c	d/c	d/c	d/c	d/c	d/c	d/c
Alava	d/c	d/c	d/c	d/c	d/c	d/c	d/c	d/c	d/c
Guipúzcoa	d/c	d/c	d/c	d/c	d/c	d/c	d/c	d/c	d/c
Vizcaya	-	-	-	-	-	-	-	-	-
PAIS VASCO	402,0	24,5	426,6	23,6	450,2	7,0	15,5	7,3	24,4
NAVARRA	1.116,2	1.697,4	2.813,6	532,3	3.345,8	6,2	12,3	8,8	24,9
LA RIOJA	1.182,9	1.368,2	2.551,0	1.044,0	3.595,0	7,0	13,9	9,6	21,5
Huesca	86,8	4.452,2	4.539,0	1.208,8	5.747,8	8,5	13,2	13,1	22,0
Teruel	-	939,3	939,3	98,5	1.037,8	-	11,9	11,9	18,0
Zaragoza	312,3	4.826,7	5.139,1	870,0	6.009,0	7,7	12,0	11,6	21,1
ARAGON	399,1	10.218,2	10.617,3	2.177,3	12.794,7	7,8	12,5	12,2	21,4
Barcelona	309,6	9.960,2	10.269,8	90,7	10.360,5	9,1	13,8	13,6	21,1
Girona	318,7	2.543,2	2.862,0	15,3	2.877,3	9,0	13,8	13,0	17,2
Lleida	113,6	2.318,5	2.432,1	99,0	2.531,1	9,3	12,7	12,5	19,1
Tarragona	33,8	1.822,6	1.856,4	0,1	1.856,5	8,9	13,9	13,7	37,0
CATALUÑA	775,8	16.644,4	17.420,2	205,1	17.625,3	9,1	13,6	13,3	19,8
BALEARES	418,3	1.194,5	1.612,8	20,6	1.633,4	7,6	11,8	10,3	22,5
Avila	330,4	844,7	1.175,1	196,8	1.371,9	5,7	12,8	9,5	23,3
Burgos	1.649,0	425,5	2.074,6	270,9	2.345,5	7,0	13,2	7,7	22,2
León	1.151,0	851,0	2.002,1	172,2	2.174,3	7,2	13,1	8,9	24,2
Palencia	3.101,3	380,9	3.482,2	158,0	3.640,2	6,6	13,1	7,0	25,0
Salamanca	464,9	304,0	768,9	7,2	776,2	7,1	13,0	8,7	25,5
Segovia	3.504,5	1.874,9	5.379,4	90,8	5.470,2	6,4	15,8	8,1	30,0
Soria	d/c	d/c	d/c	d/c	d/c	d/c	d/c	d/c	d/c
Valladolid	3.293,2	1.304,8	4.597,9	3.134,5	7.732,4	7,3	13,6	8,4	23,8
Zamora	d/c	d/c	d/c	d/c	d/c	d/c	d/c	d/c	d/c
CASTILLA Y LEON	15.685,2	9.041,9	24.727,1	4.788,2	29.515,3	6,9	13,7	8,4	23,0
MADRID	228,5	460,4	688,9	511,5	1.200,4	6,2	11,8	9,1	29,0
Albacete	d/c	d/c	d/c	d/c	d/c	d/c	d/c	d/c	d/c
Ciudad Real	911,3	6.883,5	7.794,8	1.539,6	9.334,4	8,4	12,4	11,8	23,6
Cuenca	d/c	d/c	d/c	d/c	d/c	d/c	d/c	d/c	d/c
Guadalajara	607,7	951,4	1.559,1	675,3	2.234,4	6,9	13,7	9,9	30,0
Toledo	1.013,8	1.620,0	2.633,9	1.581,8	4.215,6	7,6	13,3	10,3	20,9
CASTILLA-LA MANCHA	2.661,6	10.638,0	13.299,6	3.829,5	17.129,0	7,7	12,7	11,2	23,2
Alicante	14,4	5.150,6	5.165,0	146,3	5.311,3	7,7	15,3	15,3	20,5
Castellón	66,1	2.199,3	2.265,5	2,7	2.268,1	9,1	12,8	12,7	23,3
Valencia	161,0	1.667,4	1.828,5	234,5	2.063,0	7,8	12,1	11,6	21,0
C. VALENCIANA	241,5	9.017,3	9.258,9	383,5	9.642,4	8,1	14,0	13,7	20,8
R. DE MURCIA	0	11.764,9	11.764,9	0	11.764,9	-	14,7	14,7	-
Badajoz	18,4	1.286,9	1.305,4	37,3	1.342,7	8,2	13,7	13,5	19,3
Cáceres	37,5	1.939,8	1.977,3	209,2	2.186,5	6,5	12,2	12,0	23,0
EXTREMADURA	55,9	3.226,7	3.282,7	246,5	3.529,1	6,9	12,8	12,6	22,4
Almería	11,0	141,3	152,3	4,9	157,2	8,7	13,0	12,5	19,4
Cádiz	d/c	d/c	d/c	d/c	d/c	d/c	d/c	d/c	d/c
Córdoba	d/c	d/c	d/c	d/c	d/c	d/c	d/c	d/c	d/c
Granada	43,0	755,9	798,9	226,6	1.025,5	9,3	12,8	12,5	-
Huelva	d/c	d/c	d/c	-	d/c	d/c	d/c	d/c	-
Jaén	96,6	719,4	816,0	137,6	953,6	5,5	12,1	10,6	18,4
Málaga	d/c	d/c	d/c	d/c	d/c	d/c	d/c	d/c	d/c
Sevilla	38,0	1.097,8	1.135,8	1.256,0	2.391,8	7,9	12,2	12,0	17,3
ANDALUCIA	356,5	4.856,2	5.212,7	1.628,0	6.840,7	7,4	12,4	11,9	17,5
Las Palmas	36,3	42,9	79,2	21,3	100,5	7,4	13,8	9,8	25,4
S.C. de Tenerife	8,2	15,5	23,7	13,1	36,8	7,0	13,3	10,1	24,7
CANARIAS	44,5	58,4	102,9	34,3	137,3	7,3	13,6	9,9	25,1
ESPAÑA	23.802,3	80.390,6	104.192,9	15.449,6	119.642,4	7,0	13,4	11,1	22,1

d/c: Datos Confidenciales

EFECTIVOS Y PRODUCCIONES GANADERAS

8.2.4.1. CARNE DE CAPRINO: Serie histórica del número de animales sacrificados y peso canal medio según categorías

Años	Animales sacrificadas (miles)				Peso canal medio (kilogramos)		
	Cabritos lechales	Chivos	Mayor	Total	Cabritos lechales	Chivos	Mayor
2003	1.245	212	227	1.685	5,1	14,4	21,2
2004	1.213	193	198	1.604	5,1	14,5	22,5
2005	1.188	214	179	1.581	5,1	15,6	23,5
2006	1.236	116	166	1.518	5,2	13,0	23,0
2007	1.092	143	123	1.358	5,1	14,4	23,2
2008	946	89	120	1.155	5,0	14,4	22,4
2009	947	111	115	1.173	5,0	14,1	22,2
2010	1.098	102	176	1.376	5,0	14,5	21,0
2011	1.140	79	203	1.423	5,0	15,6	20,7
2012	1.067	68	173	1.307	5,0	12,6	20,2
2013	991	49	173	1.214	4,9	12,1	19,9
2014	879	82	169	1.130	5,1	11,0	19,3
2015	971	66	173	1.210	5,1	11,9	19,5
2016	1.061	51	194	1.306	5,1	13,1	19,5
2017	1.050	92	217	1.358	5,2	10,9	19,6
2018	1.065	67	238	1.371	5,2	13,0	19,3

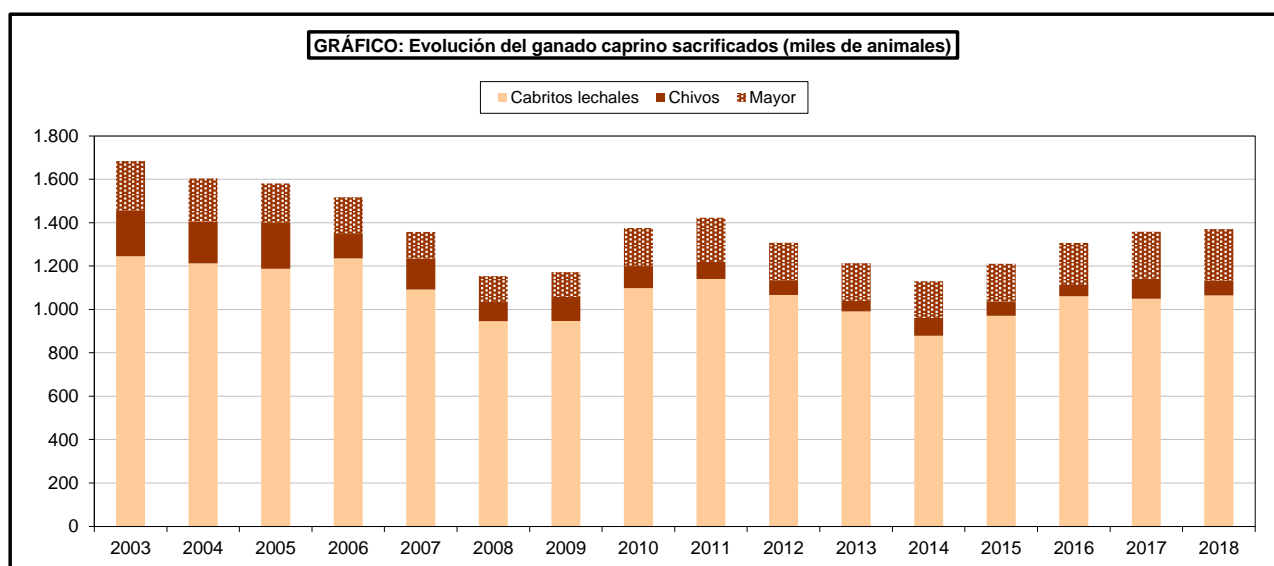

EFFECTIVOS Y PRODUCCIONES GANADERAS

8.2.4.2. CARNE DE CAPRINO: Serie histórica del peso canal total y precio en vivo percibido según categorías

Años	Peso canal total (toneladas)				Precio en vivo percibido por los ganaderos (euros/100kg)		
	Cabrito lechal	Chivos	Caprino mayor	Total	Cabrito lechal ⁽¹⁾	Chivos ⁽²⁾	Caprino mayor
2003	6.354	3.061	4.825	14.240	453,65	360,65	45,23
2004	6.133	2.794	4.446	13.373	437,87	287,56	52,42
2005	6.081	3.326	4.214	13.621	498,05	299,85	42,82
2006	6.364	1.514	3.812	11.690	505,66	323,83	53,49
2007	5.538	2.056	2.852	10.446	518,91	305,22	57,94
2008	4.701	1.279	2.682	8.662	492,19	283,86	56,07
2009	4.722	1.569	2.540	8.831	460,70	310,99	83,76
2010	5.443	1.481	3.694	10.618	451,73	289,97	79,70
2011	5.709	1.237	4.196	11.142	488,87	332,72	81,76
2012	5.353	854	3.489	9.696	489,57	313,38	82,01
2013	4.905	592	3.443	8.940	482,86	307,01	88,16
2014	4.446	906	3.270	8.622	456,88	333,64	82,54
2015	4.953	787	3.380	9.120	423,92	305,24	90,43
2016	5.457	676	3.771	9.904	418,11	305,05	112,55
2017	5.472	1.001	4.241	10.713	390,40	296,35	105,25
2018	5.503	875	4.593	10.971			

⁽¹⁾ Cabritos de menos de mes y medio.

⁽²⁾ Chivos de 1,5 a 6 meses.

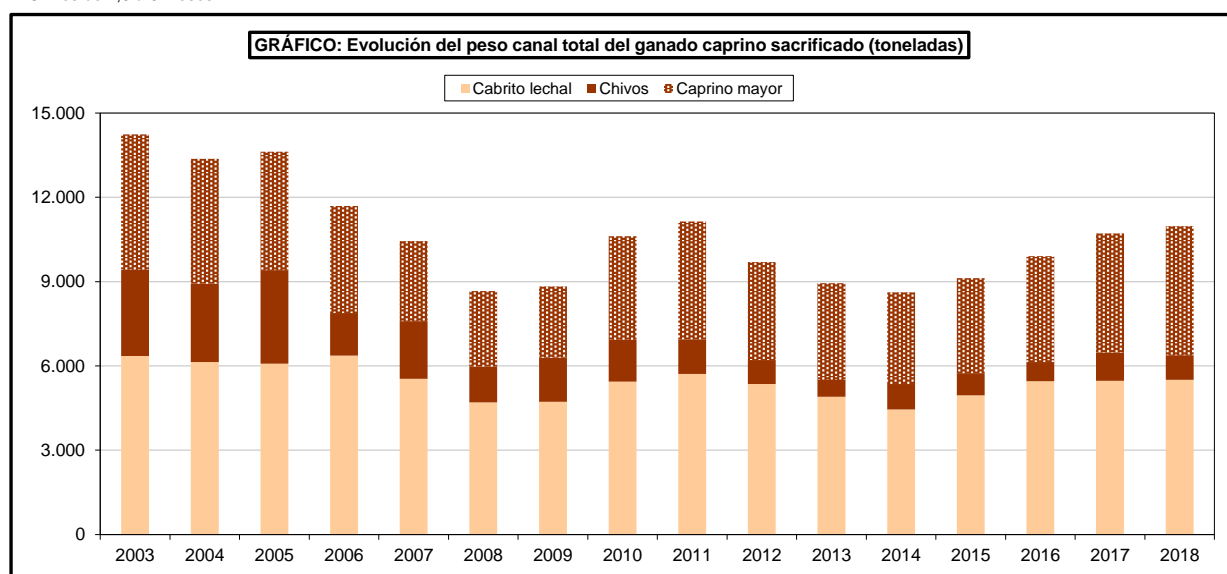

EFECTIVOS Y PRODUCCIONES GANADERAS

8.2.4.3. CARNE DE CAPRINO: Análisis autonómico del número de animales sacrificados según categorías, 2018

Comunidades Autónomas	Cabritos lechales	Chivos	Caprino mayor	Total
Galicia	6.503	553	135	7.191
Principado de Asturias	1.728	793	670	3.191
Cantabria	d/c	d/c	d/c	d/c
País Vasco	d/c	d/c	d/c	d/c
C. Foral de Navarra	5.104	39	225	5.368
La Rioja	21.574	-	1.115	22.689
Aragón	21.836	-	4.450	26.286
Cataluña	126.696	437	1.069	128.202
Baleares (Islas)	2.693	2.212	43	4.948
Castilla y León	102.389	1.019	14.928	118.336
C. de Madrid	19.867	-	5.606	25.473
Castilla-La Mancha	72.229	1.251	33.453	106.933
C. Valenciana	46.878	1.143	589	48.610
Región de Murcia	115.425	38.365	-	153.790
Extremadura	16.060	3.279	3.466	22.805
Andalucía	359.825	11.567	130.790	502.182
Canarias	144.087	6.711	41.841	192.639
TOTAL	1.065.202	67.410	238.414	1.371.026

d/c: Datos Confidenciales

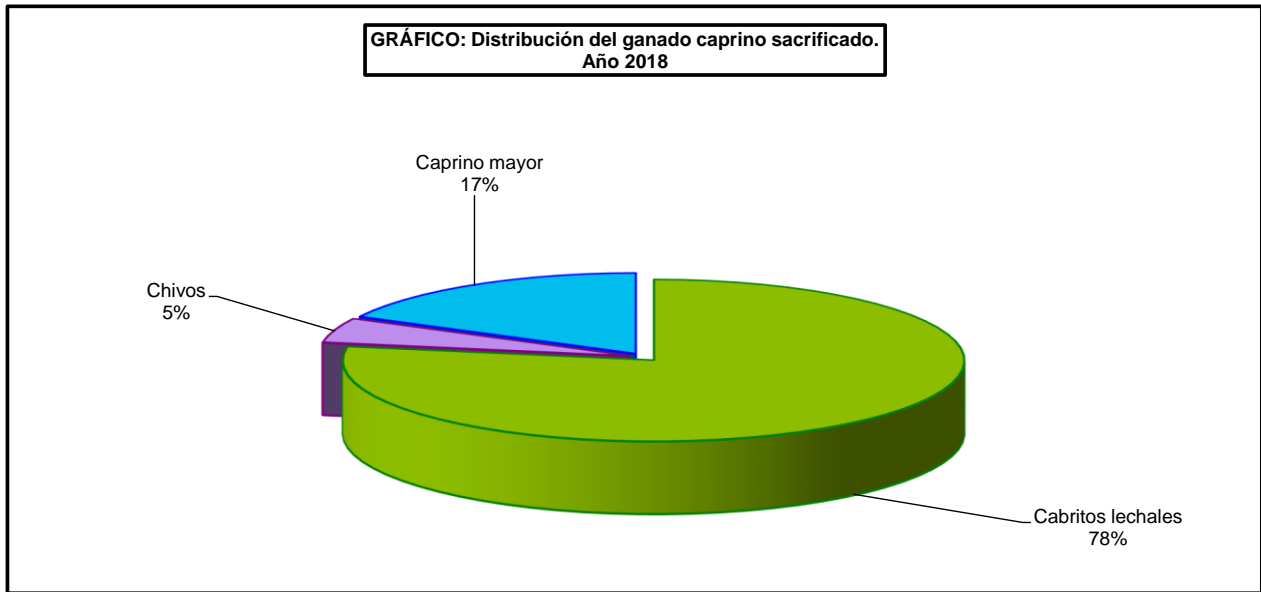

EFECTIVOS Y PRODUCCIONES GANADERAS

8.2.4.4. CARNE DE CAPRINO: Análisis autonómico del peso canal según categorías, 2018

Comunidades autónomas	Peso canal total (toneladas)				Peso canal medio (kilogramos)		
	Cabritos lechales	Chivos	Caprino mayor	Total	Cabritos lechales	Chivos	Caprino mayor
Galicia	40,6	5,6	2,1	48,4	6,2	10,2	15,8
Principado de Asturias	13,7	10,2	12,6	36,6	7,9	12,9	18,8
Cantabria	d/c	d/c	d/c	d/c	d/c	d/c	d/c
País Vasco	d/c	d/c	d/c	d/c	d/c	d/c	d/c
C. Foral de Navarra	30,6	0,5	5,6	36,6	6,0	12,0	25,0
La Rioja	104,8	–	19,5	124,3	4,9	–	17,5
Aragón	120,6	–	87,1	207,8	5,5	–	19,6
Cataluña	554,4	5,0	21,0	580,5	4,4	11,5	19,7
Baleares (Islas)	15,0	17,8	0,8	33,6	5,6	8,1	18,4
Castilla y León	614,8	12,7	263,3	890,8	6,0	12,4	17,6
C. de Madrid	111,8	–	149,9	261,6	5,6	–	26,7
Castilla-La Mancha	403,4	15,0	646,1	1.064,6	5,6	12,0	19,3
C. Valenciana	221,5	9,4	12,9	243,8	4,7	8,2	21,9
Región de Murcia	697,5	575,9	–	1.273,4	6,0	15,0	–
Extremadura	88,4	38,8	70,5	197,7	5,5	11,8	20,3
Andalucía	1.738,1	77,6	2.208,4	4.024,2	4,8	6,7	16,9
Canarias	732,2	106,1	1.091,8	1.930,1	5,1	15,8	26,1
ESPAÑA	5.503,0	875,1	4.592,6	10.970,7	5,2	13,0	19,3

Nota.- Por la especial significación de este ganado en Canarias, se incluye en sus datos el sacrificio domiciliario en la Comunidad.
d/c: Datos Confidenciales

EFFECTIVOS Y PRODUCCIONES GANADERAS

8.2.4.5. CARNE DE CAPRINO: Desagregación provincial del número de animales sacrificados según categorías, 2018

Provincias y Comunidades Autónomas	Cabritos lechales	Chivos	Caprino mayor	Total
A Coruña	335	309	7	651
Lugo	341	91	7	439
Ourense	5.094	144	59	5.297
Pontevedra	733	9	62	804
GALICIA	6.503	553	135	7.191
P. DE ASTURIAS	1.728	793	670	3.191
CANTABRIA	d/c	d/c	d/c	d/c
Álava	d/c	d/c	d/c	d/c
Guipúzcoa	d/c	d/c	d/c	d/c
Vizcaya	-	-	-	-
PAÍS VASCO	d/c	d/c	d/c	d/c
NAVARRA	5.104	39	225	5.368
LA RIOJA	21.574	0	1.115	22.689
Huesca	15.682	-	3.066	18.748
Teruel	1.719	-	66	1.785
Zaragoza	4.435	-	1.318	5.753
ARAGÓN	21.836	0	4.450	26.286
Barcelona	102.350	169	604	103.123
Girona	13.657	73	95	13.825
Lleida	5.553	51	348	5.952
Tarragona	5.136	144	22	5.302
CATALUÑA	126.696	437	1.069	128.202
BALEARES	2.693	2.212	43	4.948
Ávila	30.394	-	6.033	36.427
Burgos	1.995	127	130	2.252
León	9.465	5	1.441	10.911
Palencia	1.876	459	-	2.335
Salamanca	27.669	-	1.105	28.774
Segovia	12.118	6	7	12.131
Soria	d/c	d/c	d/c	d/c
Valladolid	6.342	375	3.809	10.526
Zamora	d/c	d/c	d/c	d/c
CASTILLA Y LEÓN	102.389	1.019	14.928	118.336
MADRID	19.867	0	5.606	25.473
Albacete	d/c	d/c	d/c	d/c
Ciudad Real	24.599	326	9.287	34.212
Cuenca	d/c	d/c	d/c	d/c
Guadalajara	29.472	34	7.364	36.870
Toledo	14.301	14	16.767	31.082
CASTILLA-LA MANCHA	72.229	1.251	33.453	106.933
Alicante	35.671	870	-	36.541
Castellón	8.028	-	9	8.037
Valencia	3.179	273	580	4.032
C. VALENCIANA	46.878	1.143	589	48.610
R. DE MURCIA	115.425	38.365	-	153.790
Badajoz	7.470	1.669	245	9.384
Cáceres	8.590	1.610	3.221	13.421
EXTREMADURA	16.060	3.279	3.466	22.805
Almería	62.337	490	5.208	68.035
Cádiz	d/c	d/c	d/c	d/c
Córdoba	1.316	55	2	1.373
Granada	9.593	324	6.003	15.920
Huelva	d/c	d/c	d/c	d/c
Jaén	194.162	7.026	17.484	218.672
Málaga	d/c	d/c	d/c	d/c
Sevilla	86.641	3.154	102.087	191.882
ANDALUCÍA	359.825	11.567	130.790	502.182
Las Palmas	106.513	1.626	30.001	138.140
S.C. de Tenerife	37.574	5.085	11.840	54.499
CANARIAS	144.087	6.711	41.841	192.639
ESPAÑA	1.065.202	67.410	238.414	1.371.026

d/c: Datos Confidenciales.

EFECTIVOS Y PRODUCCIONES GANADERAS

8.2.4.6. CARNE DE CAPRINO: Desagregación provincial del peso canal según categorías, 2018

Provincias y Comunidades Autónomas	Peso canal total (toneladas)				Peso canal medio (kilogramos)		
	Cabritos lechales	Chivos	Caprino mayor	Total	Cabritos lechales	Chivos	Caprino mayor
A Coruña	2,4	3,5	0,1	6,1	7,2	11,3	19,9
Lugo	2,6	0,9	0,1	3,5	7,6	9,5	9,7
Ourense	30,0	1,2	0,8	32,0	5,9	8,2	13,9
Pontevedra	5,5	0,1	1,1	6,7	7,6	11,1	17,8
GALICIA	40,6	5,6	2,1	48,4	6,2	10,2	15,8
P. DE ASTURIAS	13,7	10,2	12,6	36,6	7,9	12,9	18,8
CANTABRIA	d/c	d/c	d/c	d/c	d/c	d/c	d/c
Álava	d/c	d/c	d/c	d/c	d/c	d/c	d/c
Guipúzcoa	d/c	d/c	d/c	d/c	d/c	d/c	d/c
Vizcaya	d/c	d/c	d/c	d/c	-	-	-
PAÍS VASCO	d/c	d/c	d/c	d/c	d/c	d/c	d/c
NAVARRA	30,6	0,5	5,6	36,6	6,0	12,0	25,0
LA RIOJA	104,8	0,0	19,5	124,3	4,9	0,0	17,5
Huesca	86,4	-	60,6	147,0	5,5	-	19,8
Teruel	10,0	-	1,2	11,1	5,8	-	18,0
Zaragoza	24,3	-	25,3	49,6	5,5	-	19,2
ARAGÓN	120,6	0	87,1	207,8	5,5	0,0	19,6
Barcelona	439,0	2,2	12,6	453,7	4,3	13,2	20,8
Girona	63,7	0,7	1,6	66,0	4,7	9,0	16,6
Lleida	28,9	0,7	6,5	36,1	5,2	13,4	18,6
Tarragona	22,8	1,5	0,4	24,7	4,4	10,2	18,9
CATALUÑA	554,4	5,0	21,0	580,5	4,4	11,5	19,7
BALEARES	15,0	17,8	0,8	33,6	5,6	8,1	18,4
Ávila	165,9	-	103,2	269,1	5,5	-	17,1
Burgos	13,7	1,0	2,9	17,6	6,9	7,9	22,6
León	66,3	0,1	30,4	96,8	7,0	17,0	21,1
Palencia	9,4	5,0	-	14,4	5,0	11,0	-
Salamanca	173,7	-	23,3	197,0	6,3	-	21,1
Segovia	72,7	0,1	0,2	73,0	6,0	18,0	30,0
Soria	d/c	d/c	d/c	d/c	d/c	d/c	d/c
Valladolid	39,1	5,7	65,5	110,4	6,2	15,3	17,2
Zamora	d/c	d/c	d/c	d/c	d/c	d/c	d/c
CASTILLA Y LEÓN	614,8	12,7	263,3	890,8	6,0	12,4	17,6
MADRID	111,8	-	149,9	261,6	5,6	0,0	26,7
Albacete	d/c	d/c	d/c	d/c	d/c	d/c	d/c
Ciudad Real	121,5	5,6	149,0	276,1	4,9	17,2	16,0
Cuenca	d/c	d/c	d/c	d/c	d/c	d/c	d/c
Guadalajara	170,8	0,4	184,1	355,3	5,8	12,0	25,0
Toledo	91,0	0,2	312,3	403,5	6,4	13,9	18,6
CASTILLA-LA MANCHA	403,4	15,0	646,1	1.064,6	5,6	12,0	19,3
Alicante	165,9	7,0	-	172,8	4,6	8,0	-
Castellón	36,8	-	0,2	37,0	4,6	-	22,9
Valencia	18,8	2,4	12,7	33,9	5,9	8,8	21,9
C. VALENCIANA	221,5	9,4	12,9	243,8	4,7	8,2	21,9
R. DE MURCIA	697,5	575,9	0,0	1.273,4	6,0	15,0	0,0
Badajoz	41,1	18,3	4,2	63,6	5,5	11,0	17,3
Cáceres	47,3	20,5	66,3	134,1	5,5	12,7	20,6
EXTREMADURA	88,4	38,8	70,5	197,7	5,5	11,8	20,3
Almería	267,2	6,7	91,1	365,0	4,3	13,8	17,5
Cádiz	d/c	d/c	d/c	d/c	d/c	d/c	d/c
Córdoba	6,5	0,4	0,0	6,9	4,9	6,6	18,5
Granada	58,2	2,5	103,6	164,3	6,1	7,6	17,3
Huelva	d/c	d/c	d/c	d/c	d/c	d/c	d/c
Jaén	968,1	44,9	221,1	1.234,1	5,0	6,4	12,6
Málaga	d/c	d/c	d/c	d/c	d/c	d/c	d/c
Sevilla	407,6	18,3	1.792,4	2.218,3	4,7	5,8	17,6
ANDALUCÍA	1.738,1	77,6	2.208,4	4.024,2	4,8	6,7	16,9
Las Palmas	570,5	26,3	800,5	1.397,3	5,4	16,2	26,7
S.C. de Tenerife	161,7	79,8	291,3	532,8	4,3	15,7	24,6
CANARIAS	732,2	106,1	1.091,8	1.930,1	5,1	15,8	26,1
ESPAÑA	5.503,0	875,1	4.592,6	10.970,7	5,2	13,0	19,3

d/c: Datos Confidencial

EFECTIVOS Y PRODUCCIONES GANADERAS

8.2.5.1. CARNE DE PORCINO: Serie histórica del número de animales sacrificados y peso canal medio

Años	Animales sacrificados (miles)			Peso canal medio (kilogramos)	
	Lechones	Cerdos comerciales de cebo y reproductores de desecho	Total	Lechones	Cerdos comerciales de cebo y reproductores de desecho
2003	1.687	36.494	38.180	6,3	87,1
2004	1.764	36.071	37.835	6,5	85,0
2005	1.577	37.128	38.705	6,7	85,0
2006	2.023	37.254	39.277	7,1	86,5
2007	1.976	39.513	41.489	6,5	86,7
2008	1.750	39.646	41.396	6,2	86,8
2009 (*)	1.875	38.243	40.118	7,2	85,7
2010	1.999	38.848	40.847	6,7	86,4
2011	2.198	39.545	41.743	6,9	87,3
2012	1.747	39.847	41.595	6,5	86,7
2013	1.527	39.891	41.418	6,5	85,8
2014	1.744	41.740	43.484	6,6	86,5
2015	1.883	44.008	45.891	6,5	87,3
2016	1.873	47.211	49.084	6,4	88,3
2017	1.728	48.345	50.073	6,7	88,7
2018	1.850	50.440	52.289	7,5	89,5

(*) Hasta el año 2008 la denominación CERDOS COMERCIALES DE CEBO Y REPRODUCTORES DE DESECHO se desagrega en dos

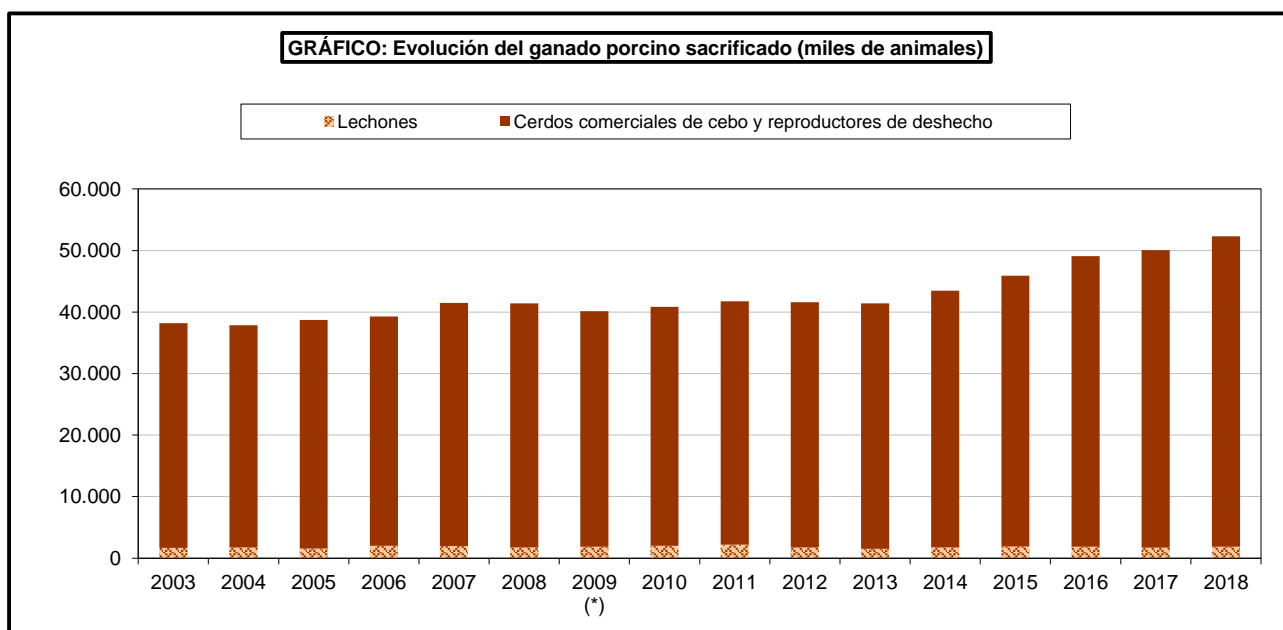

EFECTIVOS Y PRODUCCIONES GANADERAS

8.2.5.2. CARNE DE PORCINO: Serie histórica del número de animales sacrificados y peso canal medio.

Años	Animales sacrificados (miles)				Peso canal medio (kilogramos)		
	Lechones	Cerdos comerciales de cebo	Reproductores de desecho	Total	Lechones	Cerdos comerciales de cebo	Reproductores de desecho
2009(*)	1.875	37.588	655	40.118	7,2	84,6	147,5
2010	1.999	37.995	853	40.847	6,7	84,9	153,2
2011	2.198	38.607	938	41.743	6,9	85,9	145,6
2012	1.747	39.028	819	41.595	6,5	85,4	148,9
2013	1.527	39.143	748	41.418	6,5	84,5	152,7
2014	1.744	40.927	813	43.484	6,6	85,2	148,6
2015	1.883	43.160	847	45.891	6,5	86,0	152,0
2016	1.873	46.340	872	49.084	6,4	87,1	150,5
2017	1.728	47.500	845	50.073	6,7	87,6	149,4
2018	1.850	49.575	864	52.289	7,5	88,5	151,9

(*) Nuevas clasificaciones de animales a partir del año 2009

EFECTIVOS Y PRODUCCIONES GANADERAS

8.2.5.3. CARNE DE PORCINO: Serie histórica del peso canal total según destino de la producción y precio percibido para cerdos cebados.

Años	Peso canal total (toneladas)					Precios percibidos por los ganaderos para cerdos cebados (euros/100kg vivo)
	Consumo directo			Consumo industrial	Total	
	Lechones (1)	Cerdos comerciales de cebo y reproductores de desecho	Total	Cerdos comerciales de cebo y reproductores de desecho		
2003	10.647	1.886.432	1.897.078	1.292.430	3.178.861	96,80
2004	11.487	1.753.556	1.765.043	1.311.077	3.076.120	104,86
2005	10.596	1.858.933	1.869.529	1.298.510	3.168.039	107,98
2006	14.324	1.741.305	1.479.557	1.479.612	3.235.241	116,19
2007	12.759	1.919.114	1.931.873	1.507.569	3.439.442	105,65
2008	10.920	1.951.091	1.962.010	1.489.852	3.451.863	115,70
2009 (*)	13.575	1.903.277	1.916.852	1.489.852	3.451.863	111,46
2010	13.412	1.909.604	1.923.016	1.445.904	3.368.920	112,53
2011	15.147	1.771.197	1.786.344	1.683.004	3.469.348	123,24
2012	11.279	1.800.439	1.811.718	1.654.605	3.466.323	134,89
2013	9.999	1.765.564	1.775.563	1.655.656	3.431.219	139,18
2014	11.504	1.847.855	1.859.359	1.760.863	3.620.222	128,62
2015	12.245	1.880.962	1.893.207	1.961.451	3.854.658	113,89
2016	11.999	2.216.109	2.228.109	1.952.982	4.181.091	-
2017	11.517	2.140.431	2.151.948	2.146.841	4.298.789	-
2018	13.820	2.129.805	2.143.625	2.386.849	4.530.474	-

(*) Hasta el año 2008 la denominación CERDOS COMERCIALES DE CEBO Y REPRODUCTORES DE DESECHO se desagrega en dos

(1) Se incluye el Consumo Industrial

EFECTIVOS Y PRODUCCIONES GANADERAS

8.2.5.4. CARNE DE PORCINO: Serie histórica del peso canal total según destino de la producción para cerdos cebados.

Años	Peso canal total (toneladas)						
	Consumo directo				Consumo industrial		
	Lechones (1)	Cerdos comerciales de cebo	Reproductores de desecho	TOTAL	Cerdos comerciales de cebo	Reproductores de desecho	TOTAL
2009 (*)	13.575	1.859.848	43.430	1.916.852	1.320.495	53.219	1.373.713
2010	13.412	1.836.845	72.758	1.923.016	1.387.994	57.910	1.445.904
2011	15.147	1.695.914	75.283	1.786.344	1.621.724	61.279	1.683.004
2012	11.279	1.727.342	73.097	1.811.718	1.605.653	48.953	1.654.605
2013	9.999	1.697.233	68.331	1.775.563	1.609.727	45.929	1.655.656
2014	11.504	1.771.803	76.053	1.859.359	1.716.079	44.784	1.760.863
2015	12.245	1.804.336	76.626	1.893.207	1.909.342	52.109	1.961.451
2016	11.999	2.129.446	86.663	2.228.109	1.908.425	44.557	1.952.982
2017	11.517	2.051.117	89.314	2.151.948	2.110.044	36.796	2.146.841
2018	13.820	2.048.273	81.532	2.143.625	2.337.114	49.735	2.386.849

(*) Nuevas clasificaciones de animales a partir del año 2009

(1) Se incluye el Consumo Industrial

EFFECTIVOS Y PRODUCCIONES GANADERAS

8.2.5.5. CARNE DE PORCINO: Análisis autonómico del número de animales sacrificados y peso canal medio según categorías, 2018

Comunidades Autónomas	Número de animales sacrificados			Peso canal medio (kilogramos)	
	Lechones	Otros porcinos	Total	Lechones	Otros porcinos
Galicia	29.527	985.490	1.015.017	7,2	90,6
Principado de Asturias	1.167	48.344	49.511	8,7	99,1
Cantabria	d/c	d/c	d/c	d/c	d/c
País Vasco	d/c	d/c	d/c	d/c	d/c
C. Foral de Navarra	36.005	21.903	57.908	6,9	85,2
La Rioja	10.142	16.368	26.510	5,9	91,3
Aragón	364.992	6.918.527	7.283.519	13,0	91,3
Cataluña	11.915	22.418.213	22.430.128	5,0	84,0
Baleares (Islas)	96.244	29.542	125.786	9,0	93,0
Castilla y León	1.202.773	5.911.033	7.113.806	5,7	106,0
C. de Madrid	7.112	821.057	828.169	5,0	80,8
Castilla-La Mancha	37.865	3.946.633	3.984.498	7,7	92,5
C. Valenciana	2.847	1.337.982	1.340.829	5,8	92,3
Región de Murcia	10.373	3.835.624	3.845.997	8,0	84,0
Extremadura	20.050	631.425	651.475	8,1	127,4
Andalucía	14.154	3.437.272	3.451.426	11,3	90,0
Canarias	3.857	67.494	71.351	10,8	82,6
ESPAÑA	1.849.672	50.439.528	52.289.200	7,5	89,5

(*) Hasta el año 2008 la denominación CERDOS COMERCIALES DE CEBO Y REPRODUCTORES DE DESECHO se desagrega en dos

d/c: Datos Confidencial

EFECTIVOS Y PRODUCCIONES GANADERAS

8.2.5.6. CARNE DE PORCINO: Análisis autonómico del número de animales sacrificados y peso canal medio según nuevas categorías, 2018

Comunidades Autónomas	Número de animales sacrificados				Peso canal medio (kilogramos)		
	Lechones	Cerdos comerciales de cebo	Reproductores de desecho	TOTAL	Lechones	Cerdos comerciales de cebo	Reproductores de desecho
Galicia	29.527	968.753	16.737	1.015.017	7,2	89,5	150,5
Principado de Asturias	1.167	48.344	–	49.511	8,7	99,1	–
Cantabria	d/c	d/c	d/c	d/c	d/c	d/c	d/c
País Vasco	d/c	d/c	d/c	d/c	d/c	d/c	d/c
C. Foral de Navarra	36.005	21.765	138	57.908	6,9	84,9	125,0
La Rioja	10.142	16.366	2	26.510	5,9	91,3	133,5
Aragón	364.992	6.531.212	387.315	7.283.519	13,0	87,9	148,0
Cataluña	11.915	22.062.180	356.033	22.430.128	5,0	82,9	156,9
Baleares (Islas)	96.244	27.521	2.021	125.786	9,0	89,0	147,5
Castilla y León	1.202.773	5.892.536	18.497	7.113.806	5,7	105,8	163,4
C. de Madrid	7.112	821.057	–	828.169	5,0	80,8	–
Castilla-La Mancha	37.865	3.945.961	672	3.984.498	7,7	92,5	157,2
C. Valenciana	2.847	1.327.596	10.386	1.340.829	5,8	92,3	92,3
Región de Murcia	10.373	3.835.624	–	3.845.997	8,0	84,0	–
Extremadura	20.050	617.953	13.472	651.475	8,1	127,2	138,2
Andalucía	14.154	3.379.829	57.443	3.451.426	11,3	88,8	157,0
Canarias	3.857	65.936	1.558	71.351	10,8	80,5	171,8
ESPAÑA	1.849.672	49.575.253	864.275	52.289.200	7,5	88,5	151,9

(*) Nuevas clasificaciones de animales a partir del año 2009

d/c: Datos Confidencial

EFFECTIVOS Y PRODUCCIONES GANADERAS

8.2.5.7. CARNE DE PORCINO: Análisis autonómico del peso canal total según categorías y destino de la producción, 2018 (toneladas)

Comunidades Autónomas	Lechones	Otros porcinos			Total porcinos
		Consumo directo	Consumo industrial	Total	
Galicia	212,1	54.412,1	34.824,7	89.236,8	89.448,9
Principado de Asturias	10,1	3.697,1	1.095,1	4.792,3	4.802,4
Cantabria	d/c	d/c	-	d/c	d/c
País Vasco	d/c	d/c	-	d/c	d/c
C. Foral de Navarra	247,3	1.558,6	307,1	1.865,7	2.113,0
La Rioja	59,8	732,0	761,7	1.493,7	1.553,5
Aragón	4.735,3	159.636,2	471.774,2	631.410,4	636.145,7
Cataluña	59,8	877.890,0	1.006.330,4	1.884.220,5	1.884.280,3
Baleares (Islas)	864,1	2.733,7	14,4	2.748,0	3.612,2
Castilla y León	6.838,4	95.724,0	530.995,8	626.719,9	633.558,2
C. de Madrid	35,7	64.206,9	2.164,2	66.371,0	66.406,7
Castilla-La Mancha	290,5	304.191,1	61.059,2	365.250,3	365.540,8
C. Valenciana	16,5	71.339,0	52.201,4	123.540,4	123.556,9
Región de Murcia	83,0	244.981,7	77.179,6	322.161,3	322.244,3
Extremadura	162,1	29.059,2	51.410,1	80.469,3	80.631,4
Andalucía	159,8	212.576,1	96.731,4	309.307,5	309.467,3
Canarias	41,5	5.574,8	-	5.574,8	5.616,3
ESPAÑA	13.819,8	2.129.804,9	2.386.849,4	4.516.654,3	4.530.474,0

d/c: Datos Confidencial

**GRÁFICO: Distribución del ganado porcino sacrificado.
Año 2018**

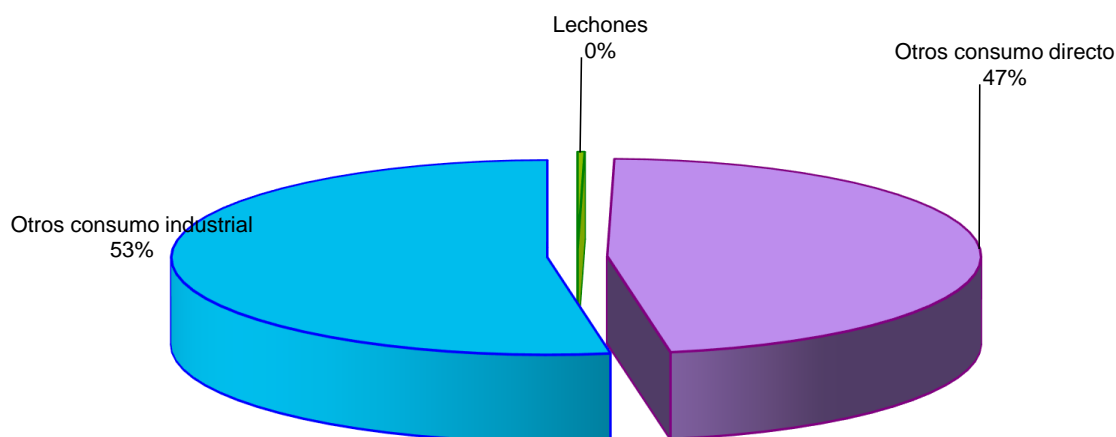

EFFECTIVOS Y PRODUCCIONES GANADERAS

8.2.5.8. CARNE DE PORCINO: Análisis autonómico del peso canal total según nuevas categorías y destino de la producción, 2018 (toneladas)

Comunidades Autónomas	Peso canal total (toneladas)						
	Consumo directo				Consumo industrial		
	Lechones (1)	Cerdos comerciales de cebo	Reproductores de desecho	TOTAL	Cerdos comerciales de cebo	Reproductores de desecho	TOTAL
Galicia	212,1	51.942,0	2.470,1	54.624,2	34.776,4	48,2	34.824,7
Principado de Asturias	10,1	3.697,1	–	3.707,3	1.095,1	–	1.095,1
Cantabria	d/c	d/c	d/c	d/c	–	–	–
País Vasco	d/c	d/c	d/c	d/c	–	–	–
C. Foral de Navarra	247,3	1.541,3	17,3	1.805,9	307,1	–	307,1
La Rioja	59,8	731,7	0,3	791,8	761,7	–	761,7
Aragón	4.735,3	129.255,7	30.380,5	164.371,5	444.819,3	26.954,9	471.774,2
Cataluña	59,8	834.954,4	42.935,6	877.949,9	993.406,5	12.924,0	1.006.330,4
Baleares (Islas)	864,1	2.449,9	283,7	3.597,8	–	14,4	14,4
Castilla y León	6.838,4	94.181,4	1.542,6	102.562,4	529.515,2	1.480,6	530.995,8
C. de Madrid	35,7	64.206,9	–	64.242,5	2.164,2	–	2.164,2
Castilla-La Mancha	290,5	304.180,5	10,6	304.481,6	60.964,1	95,1	61.059,2
C. Valenciana	16,5	71.225,6	113,4	71.355,5	51.356,1	845,3	52.201,4
Región de Murcia	83,0	244.981,7	–	245.064,7	77.179,6	–	77.179,6
Extremadura	162,1	28.856,5	202,8	29.221,3	49.750,5	1.659,7	51.410,1
Andalucía	159,8	209.268,6	3.307,5	212.735,9	91.018,6	5.712,9	96.731,4
Canarias	41,5	5.307,1	267,7	5.616,3	–	–	–
TOTAL	13.819,8	2.048.272,8	81.532,0	2.143.624,7	2.337.114,4	49.735,0	2.386.849,4

(*) Nuevas clasificaciones de animales a partir del año 2009

(1) Se incluye el Consumo Industrial

d/c: Datos Confidencial

EFECTIVOS Y PRODUCCIONES GANADERAS

8.2.5.9. CARNE DE PORCINO: Desagregación provincial del número de animales sacrificados y peso canal medio según categorías, 2018

Provincias y Comunidades Autónomas	Número de animales sacrificados			Peso canal medio (kilogramos)	
	Lechones	Otros porcinos	Total	Lechones	Otros porcinos
A Coruña	121	155.087	155.208	11,7	91,7
Lugo	377	32.791	33.168	7,4	105,9
Ourense	28.714	18.396	47.110	7,1	93,1
Pontevedra	315	779.216	779.531	13,2	89,6
GALICIA	29.527	985.490	1.015.017	7,2	90,6
P. DE ASTURIAS	1.167	48.344	49.511	8,7	99,1
CANTABRIA	d/c	d/c	d/c	d/c	d/c
Álava	d/c	d/c	d/c	d/c	d/c
Guipúzcoa	d/c	d/c	d/c	d/c	d/c
Vizcaya	d/c	d/c	d/c	d/c	d/c
PAÍS VASCO	d/c	d/c	d/c	d/c	d/c
NAVARRA	36.005	21.903	57.908	6,9	85,2
LA RIOJA	10.142	16.368	26.510	5,9	91,3
Huesca	451	1.020.783	1.021.234	5,5	87,0
Teruel	691	788.039	788.730	5,2	104,4
Zaragoza	363.850	5.109.705	5.473.555	13,0	90,1
ARAGÓN	364.992	6.918.527	7.283.519	13,0	91,3
Barcelona	11.679	9.586.180	9.597.859	5,0	86,2
Girona	76	10.446.382	10.446.458	10,0	80,3
Lleida	15	2.378.664	2.378.679	5,7	92,2
Tarragona	145	6.987	7.132	4,8	89,5
CATALUÑA	11.915	22.418.213	22.430.128	5,0	84,0
BALEARES	96.244	29.542	125.786	9,0	93,0
Ávila	298.140	82.462	380.602	5,4	99,5
Burgos	16.157	1.832.365	1.848.522	5,4	87,2
León	d/c	d/c	d/c	d/c	d/c
Palencia	d/c	d/c	d/c	d/c	d/c
Salamanca	90.321	2.503.585	2.593.906	6,2	130,0
Segovia	615.355	310.746	926.101	5,4	104,1
Soria	3.842	138.241	142.083	6,0	83,4
Valladolid	24.285	17.198	41.483	5,5	97,4
Zamora	91.230	283.849	375.079	7,0	99,8
CASTILLA Y LEÓN	1.202.773	5.911.033	7.113.806	5,7	106,0
MADRID	7.112	821.057	828.169	5,0	80,8
Albacete	301	34.230	34.531	5,0	81,9
Ciudad Real	d/c	d/c	d/c	d/c	d/c
Cuenca	2.036	2.448.576	2.450.612	5,7	93,7
Guadalajara	d/c	d/c	d/c	d/c	d/c
Toledo	33.901	1.434.714	1.468.615	7,8	90,9
CASTILLA-LA MANCHA	37.865	3.946.633	3.984.498	7,7	92,5
Alicante	1.257	39.956	41.213	6,0	84,0
Castellón	387	73.305	73.692	4,7	89,2
Valencia	1.203	1.224.721	1.225.924	5,9	92,8
C. VALENCIANA	2.847	1.337.982	1.340.829	5,8	92,3
R. DE MURCIA	10.373	3.835.624	3.845.997	8,0	84,0
Badajoz	15.515	602.533	618.048	8,9	128,0
Cáceres	4.535	28.892	33.427	5,5	116,7
EXTREMADURA	20.050	631.425	651.475	8,1	127,4
Almería	489	52.575	53.064	5,8	82,5
Cádiz	266	40.370	40.636	5,9	119,6
Córdoba	8.745	119.444	128.189	13,9	121,0
Granada	433	115.156	115.589	10,0	86,9
Huelva	-	271.193	271.193	-	129,9
Jaén	2.710	189.525	192.235	6,4	93,8
Málaga	140	2.497.393	2.497.533	5,5	83,4
Sevilla	1.371	151.616	152.987	8,2	94,6
ANDALUCÍA	14.154	3.437.272	3.451.426	11,3	90,0
Las Palmas	3.029	25.426	28.455	11,7	79,8
S.C. de Tenerife	828	42.068	42.896	7,5	84,3
CANARIAS	3.857	67.494	71.351	10,8	82,6
ESPAÑA	1.849.672	50.439.528	52.289.200	7,5	89,5

(*) Hasta el año 2008 la denominación CERDOS COMERCIALES DE CEBO Y REPRODUCTORES DE DESECHO se desagrega en dos d/c: Datos Confidenciales

EFECTIVOS Y PRODUCCIONES GANADERAS

8.2.5.10. CARNE DE PORCINO: Desagregación provincial del número de animales sacrificados y peso canal medio según nuevas categorías, 2018

Provincias y Comunidades Autónomas	Número de animales sacrificados				Peso canal medio (kilogramos)		
	Lechones	Cerdos comerciales de cebo	Reproductores de desecho	TOTAL	Lechones	Cerdos comerciales de cebo	Reproductores de desecho
A Coruña	121	140.981	14.106	155.208	11,7	86,1	147,6
Lugo	377	31.425	1.366	33.168	7,4	102,9	173,9
Ourense	28.714	18.293	103	47.110	7,1	92,6	168,4
Pontevedra	315	778.054	1.162	779.531	13,2	89,5	156,3
GALICIA	29.527	968.753	16.737	1.015.017	7,2	89,5	150,5
P. DE ASTURIAS	1.167	48.344	-	49.511	8,7	99,1	0,0
CANTABRIA	d/c	d/c	d/c	d/c	d/c	d/c	d/c
Alava	d/c	d/c	d/c	d/c	d/c	d/c	d/c
Guipúzcoa	d/c	d/c	d/c	d/c	d/c	d/c	d/c
Vizcaya	-	-	-	-	-	-	-
PAIS VASCO	d/c	d/c	d/c	d/c	d/c	d/c	d/c
NAVARRA	36.005	21.765	138	57.908	6,9	84,9	125,0
LA RIOJA	10.142	16.366	2	26.510	5,9	91,3	133,5
Huesca	451	1.019.911	872	1.021.234	5,5	87,0	123,7
Teruel	691	639.038	149.001	788.730	5,2	93,3	152,4
Zaragoza	363.850	4.872.263	237.442	5.473.555	13,0	87,4	145,4
ARAGON	364.992	6.531.212	387.315	7.283.519	13,0	87,9	148,0
Barcelona	11.679	9.399.284	186.896	9.597.859	5,0	84,8	156,9
Girona	76	10.446.300	82	10.446.458	10,0	80,3	114,3
Lleida	15	2.209.609	169.055	2.378.679	5,7	87,2	157,0
Tarragona	145	6.987	-	7.132	4,8	89,5	-
CATALUÑA	11.915	22.062.180	356.033	22.430.128	5,0	82,9	156,9
BALEARES	96.244	27.521	2.021	125.786	9,0	89,0	147,5
Ávila	298.140	82.411	51	380.602	5,4	99,5	170,8
Burgos	16.157	1.832.339	26	1.848.522	5,4	87,2	201,5
León	d/c	d/c	d/c	d/c	d/c	d/c	d/c
Palencia	d/c	d/c	d/c	d/c	d/c	d/c	d/c
Salamanca	90.321	2.499.128	4.457	2.593.906	6,2	130,0	134,8
Segovia	615.355	310.588	158	926.101	5,4	104,1	150,0
Soria	3.842	138.241	-	142.083	6,0	83,4	-
Valladolid	24.285	17.129	69	41.483	5,5	97,0	196,3
Zamora	91.230	270.795	13.054	375.079	7,0	96,2	175,4
CASTILLA Y LEON	1.202.773	5.892.536	18.497	7.113.806	5,7	105,8	163,4
MADRID	7.112	821.057	-	828.169	5,0	80,8	0,0
Albacete	301	34.230	-	34.531	5,0	81,9	-
Ciudad Real	d/c	d/c	d/c	d/c	d/c	d/c	d/c
Cuenca	2.036	2.448.576	-	2.450.612	5,7	93,7	-
Guadalajara	d/c	d/c	d/c	d/c	d/c	d/c	d/c
Toledo	33.901	1.434.042	672	1.468.615	7,8	90,9	157,2
CASTILLA-LA MANCHA	37.865	3.945.961	672	3.984.498	7,7	92,5	157,2
Alicante	1.257	39.956	-	41.213	6,0	84,0	-
Castellón	387	73.305	-	73.692	4,7	89,2	-
Valencia	1.203	1.214.335	10.386	1.225.924	5,9	92,8	92,3
C. VALENCIANA	2.847	1.327.596	10.386	1.340.829	5,8	92,3	92,3
R. DE MURCIA	10.373	3.835.624	-	3.845.997	8,0	84,0	0,0
Badajoz	15.515	589.275	13.258	618.048	8,9	127,7	138,4
Cáceres	4.535	28.678	214	33.427	5,5	116,6	127,6
EXTREMADURA	20.050	617.953	13.472	651.475	8,1	127,2	138,2
Almería	489	52.575	-	53.064	5,8	82,5	-
Cádiz	266	40.370	-	40.636	5,9	119,6	-
Córdoba	8.745	118.296	1.148	128.189	13,9	121,0	123,4
Granada	433	114.572	584	115.589	10,0	86,7	130,0
Huelva	-	271.193	-	271.193	-	129,9	-
Jaén	2.710	155.243	34.282	192.235	6,4	79,0	160,8
Málaga	140	2.497.367	26	2.497.533	5,5	83,4	100,0
Sevilla	1.371	130.213	21.403	152.987	8,2	84,9	153,6
ANDALUCIA	14.154	3.379.829	57.443	3.451.426	11,3	88,8	157,0
Las Palmas	3.029	24.793	633	28.455	11,7	77,8	154,8
S.C. de Tenerife	828	41.143	925	42.896	7,5	82,1	183,5
CANARIAS	3.857	65.936	1.558	71.351	10,8	80,5	171,8
TOTAL	1.849.672	49.575.253	864.275	52.289.200	7,5	88,5	151,9

d/c: Datos Confidencial

(*) Nuevas clasificaciones de animales a partir del año 2009

EFECTIVOS Y PRODUCCIONES GANADERAS

8.2.5.11. CARNE DE PORCINO: Desagregación provincial del peso canal total obtenido según categorías y destino de la producción, 2018 (toneladas)

Provincias y Comunidades Autónomas	Lechones (1)	Otros porcinos			Total porcinos
		Consumo directo	Consumo industrial	Total	
A Coruña	1,4	13.935,9	285,2	14.221,1	14.222,5
Lugo	2,8	2.677,1	794,8	3.472,0	3.474,7
Ourense	203,8	1.099,0	612,8	1.711,8	1.915,6
Pontevedra	4,2	36.700,1	33.131,8	69.832,0	69.836,1
GALICIA	212,1	54.412,1	34.824,7	89.236,8	89.448,9
P. DE ASTURIAS	10,1	3.697,1	1.095,1	4.792,3	4.802,4
CANTABRIA	d/c	d/c	-	d/c	d/c
Álava	d/c	d/c	-	d/c	d/c
Guipúzcoa	d/c	d/c	-	d/c	d/c
Vizcaya	d/c	d/c	-	d/c	d/c
PAÍS VASCO	d/c	d/c	-	d/c	d/c
NAVARRA	247,3	1.558,6	307,1	1.865,7	2.113,0
LA RIOJA	59,8	732,0	761,7	1.493,7	1.553,5
Huesca	2,5	44.467,6	44.383,5	88.851,1	88.853,6
Teruel	3,6	62.589,7	19.711,4	82.301,1	82.304,7
Zaragoza	4.729,2	52.578,8	407.679,3	460.258,1	464.987,3
ARAGÓN	4.735,3	159.636,2	471.774,2	631.410,4	636.145,7
Barcelona	58,3	660.902,0	165.113,3	826.015,3	826.073,6
Girona	0,8	63.874,2	774.508,6	838.382,8	838.383,6
Lleida	0,1	152.488,4	66.708,6	219.197,0	219.197,0
Tarragona	0,7	625,5	-	625,5	626,1
CATALUÑA	59,8	877.890,0	1.006.330,4	1.884.220,5	1.884.280,3
BALEARES	864,1	2.733,7	14,4	2.748,0	3.612,2
Ávila	1.607,4	5.247,6	2.957,2	8.204,7	9.812,1
Burgos	88,1	7.179,0	152.536,1	159.715,1	159.803,1
León	d/c	d/c	d/c	d/c	d/c
Palencia	d/c	d/c	d/c	d/c	d/c
Salamanca	557,2	25.590,7	299.873,9	325.464,6	326.021,7
Segovia	3.300,3	1.047,2	31.314,3	32.361,4	35.661,8
Soria	23,1	1.469,0	10.064,9	11.533,9	11.556,9
Valladolid	132,7	1.038,7	635,8	1.674,5	1.807,2
Zamora	634,4	23.232,3	5.105,9	28.338,2	28.972,6
CASTILLA Y LEÓN	6.838,4	95.724,0	530.995,8	626.719,9	633.558,2
MADRID	35,7	64.206,9	2.164,2	66.371,0	66.406,7
Albacete	1,5	1.616,2	1.187,6	2.803,8	2.805,3
Ciudad Real	d/c	d/c	d/c	d/c	d/c
Cuenca	11,7	229.398,6	-	229.398,6	229.410,2
Guadalajara	d/c	d/c	d/c	d/c	d/c
Toledo	265,2	71.903,8	58.563,4	130.467,1	130.732,3
CASTILLA-LA MANCHA	290,5	304.191,1	61.059,2	365.250,3	365.540,8
Alicante	7,6	3.031,7	326,2	3.357,8	3.365,4
Castellón	1,8	3.269,6	3.269,6	6.539,2	6.541,0
Valencia	7,1	65.037,7	48.605,6	113.643,3	113.650,4
C. VALENCIANA	16,5	71.339,0	52.201,4	123.540,4	123.556,9
R. DE MURCIA	83,0	244.981,7	77.179,6	322.161,3	322.244,3
Badajoz	137,3	26.471,8	50.626,1	77.097,9	77.235,3
Cáceres	24,7	2.587,4	784,0	3.371,4	3.396,1
EXTREMADURA	162,1	29.059,2	51.410,1	80.469,3	80.631,4
Almería	2,8	3.545,3	790,3	4.335,5	4.338,4
Cádiz	1,6	4.664,3	162,2	4.826,5	4.828,1
Córdoba	121,5	7.324,2	7.129,7	14.453,9	14.575,4
Granada	4,3	6.584,7	3.425,7	10.010,3	10.014,7
Huelva	-	13.179,8	22.049,3	35.229,0	35.229,0
Jaén	17,5	2.410,7	15.364,0	17.774,7	17.792,2
Málaga	0,8	166.590,1	41.744,5	208.334,6	208.335,4
Sevilla	11,3	8.277,1	6.065,8	14.342,8	14.354,1
ANDALUCÍA	159,8	212.576,1	96.731,4	309.307,5	309.467,3
Las Palmas	35,3	2.028,0	-	2.028,0	2.063,3
S.C. de Tenerife	6,2	3.546,8	-	3.546,8	3.553,0
CANARIAS	41,5	5.574,8	-	5.574,8	5.616,3
ESPAÑA	13.819,8	2.129.804,9	2.386.849,4	4.516.654,3	4.530.474,0

d/c: Datos Confidenciales

(1) Incluye el Consumo Directo y el Consumo Industrial

EFFECTIVOS Y PRODUCCIONES GANADERAS

8.2.5.12. CARNE DE PORCINO: Desagregación provincial del peso canal total obtenido según nuevas categorías y destino de la producción, 2018 (toneladas)

Provincias y Comunidades Autónomas	Peso canal total (toneladas)						
	Consumo directo				Consumo industrial		
	Lechones (1)	Cerdos comerciales de cebo	Reproductores de desecho	TOTAL	Cerdos comerciales de cebo	Reproductores de desecho	TOTAL
A Coruña	1,4	11.855,6	2.080,3	13.937,3	283,6	1,6	285,2
Lugo	2,8	2.484,6	192,5	2.679,9	749,8	45,0	794,8
Ourense	203,8	1.081,6	17,3	1.302,8	612,8	-	612,8
Pontevedra	4,2	36.520,2	179,9	36.704,3	33.130,2	1,6	33.131,8
GALICIA	212,1	51.942,0	2.470,1	54.624,2	34.776,4	48,2	34.824,7
P. DE ASTURIAS	10,1	3.697,1	-	3.707,3	1.095,1	-	1.095,1
CANTABRIA	d/c	d/c	d/c	d/c	-	-	-
Alava	d/c	d/c	d/c	d/c	-	-	d/c
Guipúzcoa	d/c	d/c	d/c	d/c	-	-	d/c
Vizcaya	d/c	-	-	d/c	-	-	d/c
PAIS VASCO	d/c	d/c	d/c	d/c	-	-	-
NAVARRA	247,3	1.541,3	17,3	1.805,9	307,1	-	307,1
LA RIOJA	59,8	731,7	0,3	791,8	761,7	-	761,7
Huesca	2,5	44.462,6	5,1	44.470,1	44.280,7	102,8	44.383,5
Teruel	3,6	39.905,5	22.684,2	62.593,3	19.689,4	22,0	19.711,4
Zaragoza	4.729,2	44.887,6	7.691,2	57.308,0	380.849,2	26.830,1	407.679,3
ARAGON	4.735,3	129.255,7	30.380,5	164.371,5	444.819,3	26.954,9	471.774,2
Barcelona	58,3	631.586,0	29.316,0	660.960,3	165.113,3	-	165.113,3
Girona	0,8	63.864,8	9,4	63.875,0	774.508,6	-	774.508,6
Lleida	0,1	138.878,1	13.610,3	152.488,5	53.784,6	12.924,0	66.708,6
Tarragona	0,7	625,5	-	626,1	-	-	-
CATALUÑA	59,8	834.954,4	42.935,6	877.949,9	993.406,5	12.924,0	1.006.330,4
BALEARES	864,1	2.449,9	283,7	3.597,8	-	14,4	14,4
Avila	1.607,4	5.247,6	-	6.855,0	2.948,4	8,7	2.957,2
Burgos	88,1	7.174,4	4,6	7.267,0	152.535,5	0,7	152.536,1
León	d/c	d/c	d/c	d/c	d/c	d/c	d/c
Palencia	d/c	d/c	d/c	d/c	d/c	d/c	d/c
Salamanca	557,2	25.585,8	4,9	26.147,8	299.278,2	595,7	299.873,9
Segovia	3.300,3	1.047,2	-	4.347,5	31.290,6	23,7	31.314,3
Soria	23,1	1.469,0	-	1.492,0	10.064,9	-	10.064,9
Valladolid	132,7	1.025,1	13,5	1.171,3	635,8	-	635,8
Zamora	634,4	21.794,6	1.437,8	23.866,7	4.254,1	851,8	5.105,9
CASTILLA Y LEON	6.838,4	94.181,4	1.542,6	102.562,4	529.515,2	1.480,6	530.995,8
MADRID	35,7	64.206,9	-	64.242,5	2.164,2	-	2.164,2
Albacete	1,5	1.616,2	-	1.617,7	1.187,6	-	1.187,6
Ciudad Real	d/c	d/c	d/c	d/c	d/c	d/c	d/c
Cuenca	11,7	229.398,6	-	229.410,2	-	-	-
Guadalajara	d/c	d/c	d/c	d/c	d/c	d/c	d/c
Toledo	265,2	71.893,2	10,6	72.168,9	58.468,3	95,1	58.563,4
CASTILLA-LA MANCHA	290,5	304.180,5	10,6	304.481,6	60.964,1	95,1	61.059,2
Alicante	7,6	3.031,7	-	3.039,3	326,2	-	326,2
Castellón	1,8	3.269,6	-	3.271,4	3.269,6	-	3.269,6
Valencia	7,1	64.924,3	113,4	65.044,8	47.760,4	845,3	48.605,6
C. VALENCIANA	16,5	71.225,6	113,4	71.355,5	51.356,1	845,3	52.201,4
R. DE MURCIA	83,0	244.981,7	-	245.064,7	77.179,6	-	77.179,6
Badajoz	137,3	26.274,3	197,5	26.609,1	48.988,5	1.637,6	50.626,1
Cáceres	24,7	2.582,1	5,3	2.612,1	762,0	22,0	784,0
EXTREMADURA	162,1	28.856,5	202,8	29.221,3	49.750,5	1.659,7	51.410,1
Almería	2,8	3.545,3	-	3.548,1	790,3	-	790,3
Cádiz	1,6	4.664,3	-	4.665,9	162,2	-	162,2
Córdoba	121,5	7.182,6	141,6	7.445,7	7.129,7	-	7.129,7
Granada	4,3	6.508,8	75,9	6.589,0	3.425,7	-	3.425,7
Huelva	-	13.179,8	-	13.179,8	22.049,3	-	22.049,3
Jaén	17,5	2.383,6	27,1	2.428,2	9.878,1	5.485,9	15.364,0
Málaga	0,8	166.587,5	2,6	166.590,9	41.744,5	-	41.744,5
Sevilla	11,3	5.216,8	3.060,2	8.288,3	5.838,8	226,9	6.065,8
ANDALUCIA	159,8	209.268,6	3.307,5	212.735,9	91.018,6	5.712,9	96.731,4
Las Palmas	35,3	1.930,0	98,0	2.063,3	-	-	-
S.C. de Tenerife	6,2	3.377,1	169,7	3.553,0	-	-	-
CANARIAS	41,5	5.307,1	267,7	5.616,3	-	-	-
TOTAL	13.819,8	2.048.272,8	81.532,0	2.143.624,7	2.337.114,4	49.735,0	2.386.849,4

d/c: Datos Confidencial

(*) Nuevas clasificaciones de animales a partir del año 2009

(1) Se incluye el Consumo Industrial

EFECTIVOS Y PRODUCCIONES GANADERAS

8.2.6.1. CARNE DE EQUINO: Serie histórica del número de animales sacrificados y peso canal según categorías

Años	Animales sacrificados (miles)			Peso canal medio (kilogramos)		Peso canal total (toneladas)		
	Caballar	Mular y asnal	Total	Caballar	Mular y asnal	Caballar	Mular y asnal	Total
2003	23,0	2,1	25,1	201,2	143,2	4.630	298	4.928
2004	23,1	2,4	25,5	201,5	146,3	4.648	353	5.001
2005	24,9	2,7	27,6	189,0	134,0	4.711	359	5.070
2006	26,1	1,7	27,8	190,7	180,3	4.974	302	5.275
2007	24,9	1,3	26,2	200,4	140,2	4.990	178	5.168
2008	29,5	1,1	30,6	207,4	172,9	6.117	186	6.303
2009	29,3	0,4	29,8	214,7	161,2	6.295	71	6.366
2010	31,0	0,3	31,2	228,2	155,5	7.072	39	7.111
2011	49,3	0,7	50,0	225,9	179,8	11.131	134	11.265
2012	69,4	3,1	72,6	216,2	188,4	15.016	591	15.606
2013	49,8	1,1	51,0	229,9	186,8	11.460	208	11.668
2014	47,2	0,9	48,1	241,2	157,5	11.384	145	11.529
2015	51,5	1,4	52,9	247,5	135,7	12.752	189	12.940
2016	52,7	1,3	54,0	245,3	130,9	12.918	170	13.088
2017	43,8	0,7	44,5	249,6	144,2	10.935	99	11.034
2018	41,0	0,6	41,6	246,5	145,5	10.105	89	10.194

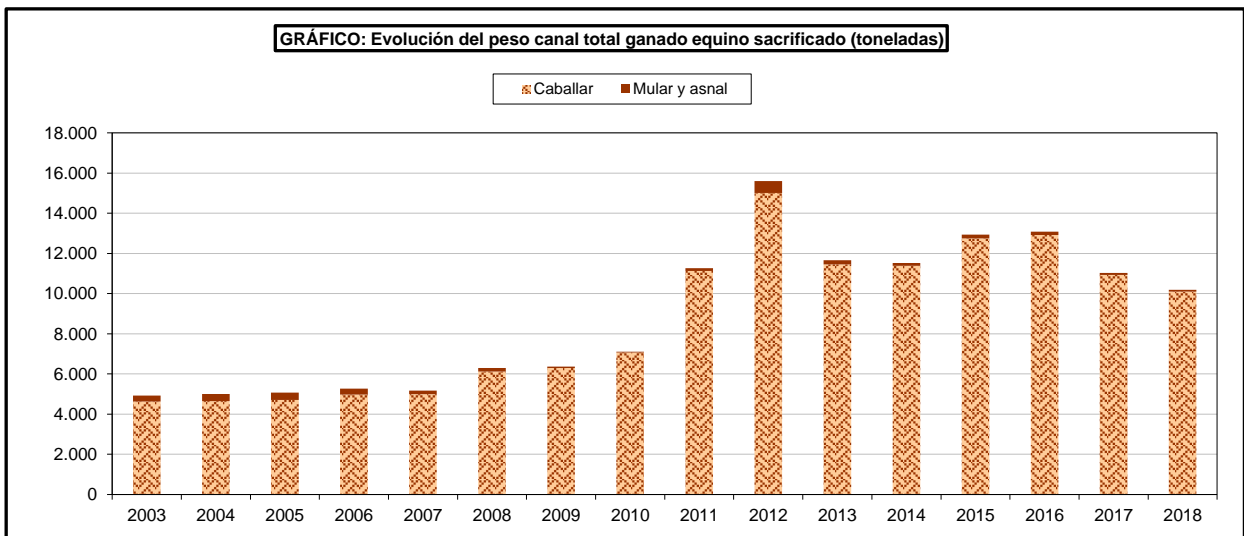
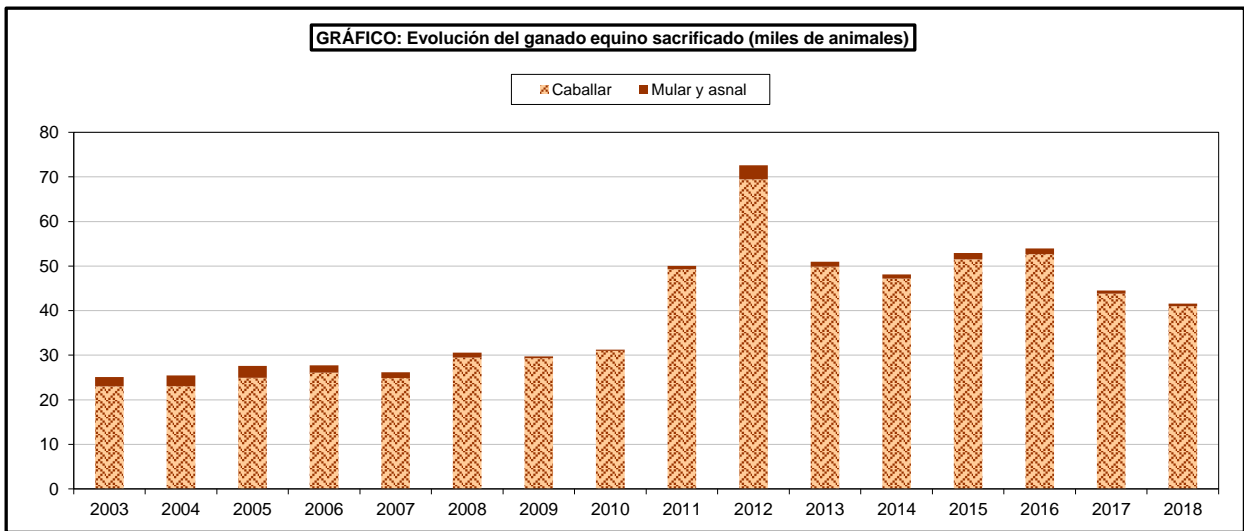

EFFECTIVOS Y PRODUCCIONES GANADERAS

8.2.6.2. CARNE DE EQUINO: Análisis autonómico del número de animales sacrificados según categorías, 2018

Comunidades Autónomas	Caballar	Mular y asnal	Total
Galicia	149	–	149
Principado de Asturias	2.568	–	2.568
Cantabria	1.218	48	1.266
País Vasco	d/c	d/c	d/c
C. Foral de Navarra	12.255	5	12.260
La Rioja	663	–	663
Aragón	5.428	415	5.843
Cataluña	4.272	45	4.317
Baleares (Islas)	d/c	–	d/c
Castilla y León	7.234	27	7.261
C. de Madrid	–	–	–
Castilla-La Mancha	d/c	d/c	d/c
C. Valenciana	5.961	–	5.961
Región de Murcia	–	–	–
Extremadura	d/c	d/c	d/c
Andalucía	649	55	704
Canarias	–	–	–
ESPAÑA	40.986	611	41.597

GRÁFICO: Distribución del ganado equino sacrificado. Año 2018

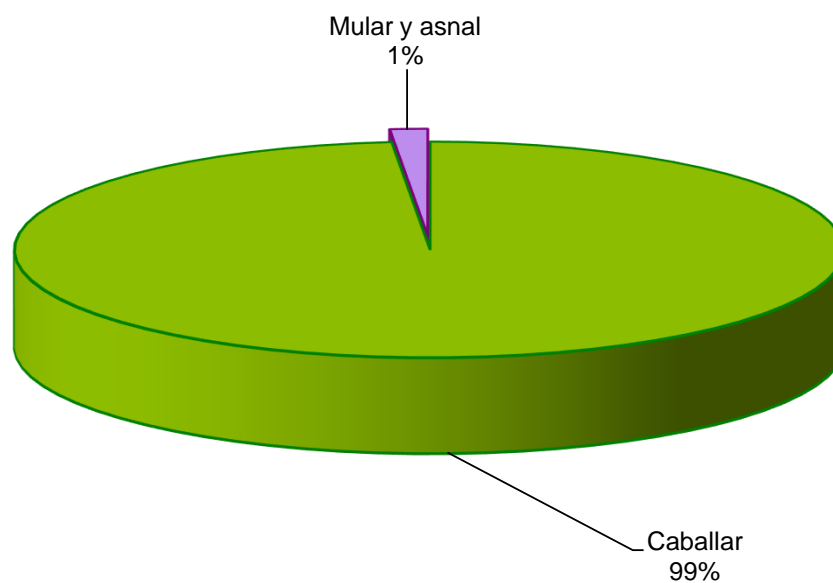

d/c: Datos Confidenciales

EFECTIVOS Y PRODUCCIONES GANADERAS

8.2.6.3. CARNE DE EQUINO: Análisis autonómico del peso canal según categorías, 2018

Comunidades Autónomas	Peso canal total (toneladas)			Peso canal medio (kilogramos)	
	Caballar	Mular y asnal	Total	Caballar	Mular y asnal
Galicia	15,7	–	15,7	105,4	–
Principado de Asturias	426,9	–	426,9	166,2	–
Cantabria	214,7	3,7	218,4	176,2	78,0
País Vasco	d/c	d/c	d/c	d/c	d/c
C. Foral de Navarra	3.198,9	1,4	3.200,3	261,0	–
La Rioja	169,6	–	169,6	255,7	–
Aragón	1.845,2	63,5	1.908,7	339,9	153,0
Cataluña	1.053,5	6,0	1.059,5	246,6	–
Baleares (Islas)	d/c	-	d/c	158,0	–
Castilla y León	1.467,3	3,4	1.470,6	202,8	124,4
C. de Madrid	–	–	–	–	–
Castilla-La Mancha	d/c	–	d/c	d/c	–
C. Valenciana	1.455,4	–	1.455,4	244,1	–
Región de Murcia	–	–	–	–	–
Extremadura	–	d/c	d/c	-	d/c
Andalucía	130,3	10,0	140,3	200,8	181,5
Canarias	–	–	–	–	–
ESPAÑA	10.105,0	88,9	10.193,9	246,5	145,5

d/c: Datos Confidenciales

EFFECTIVOS Y PRODUCCIONES GANADERAS

8.2.6.4. CARNE DE EQUINO: Desagregación provincial del número de animales sacrificados y peso canal según categorías, 2018

Provincias y Comunidades Autónomas	Número de animales sacrificados			Peso canal medio (kilogramos)		Peso canal total (toneladas)		
	Caballar	Mular y asnal	Total	Caballar	Mular y asnal	Caballar	Mular y asnal	Total
A Coruña	62	-	62	99,1	-	6,1	-	6,1
Lugo	87	-	87	109,9	-	9,6	-	9,6
Ourense	-	-	-	-	-	-	-	-
Pontevedra	-	-	-	-	-	-	-	-
GALICIA	149	-	149	105,4	-	15,7	-	15,7
P. DE ASTURIAS	2.568	-	2.568	166,2	-	426,9	-	426,9
CANTABRIA	1.218	48	1.266	176,2	78,0	214,7	3,7	218,4
Alava	d/c	d/c	d/c	d/c	d/c	d/c	d/c	d/c
Guipúzcoa	d/c	d/c	d/c	d/c	d/c	d/c	d/c	d/c
Vizcaya	-	-	-	-	-	-	-	-
PAIS VASCO	d/c	d/c	d/c	d/c	d/c	d/c	d/c	d/c
NAVARRA	12.255	5	12.260	261,0	270,0	3.198,9	1,4	3.200,3
LA RIOJA	663	-	663	255,7	-	169,6	-	169,6
Huesca	d/c	d/c	d/c	d/c	d/c	d/c	d/c	d/c
Teruel	-	-	-	-	-	-	-	-
Zaragoza	d/c	d/c	d/c	d/c	d/c	d/c	d/c	d/c
ARAGON	5.428	415	5.843	339,9	153,0	1.845,2	63,5	1.908,7
Barcelona	3.436	38	3.474	251,1	120,2	862,9	4,6	867,5
Girona	373	7	380	217,1	200,1	81,0	1,4	82,4
Lleida	d/c	-	d/c	d/c	d/c	d/c	-	d/c
Tarragona	d/c	-	d/c	d/c	d/c	d/c	-	d/c
CATALUÑA	4.272	45	4.317	246,6	132,6	1.053,5	6,0	1.059,5
BALEARES	d/c	-	d/c	d/c	-	d/c	-	d/c
Avila	-	-	-	-	-	-	-	-
Burgos	4.333	11	4.344	215,2	101,2	932,4	1,1	933,5
León	600	13	613	196,4	147,5	117,9	1,9	119,8
Palencia	1.041	-	1.041	172,0	-	179,1	-	179,1
Salamanca	d/c	d/c	d/c	d/c	d/c	d/c	d/c	d/c
Segovia	d/c	d/c	d/c	d/c	d/c	d/c	d/c	d/c
Soria	d/c	d/c	d/c	d/c	d/c	d/c	d/c	d/c
Valladolid	-	-	-	-	-	-	-	-
Zamora	-	-	-	-	-	-	-	-
CASTILLA Y LEON	7.234	27	7.261	202,8	124,4	1.467,3	3,4	1.470,6
MADRID	-	-	-	-	-	-	-	-
Albacete	-	-	-	-	-	-	-	-
Ciudad Real	-	-	-	-	-	-	-	-
Cuenca	-	-	-	-	-	-	-	-
Guadalajara	-	-	-	-	-	-	-	-
Toledo	d/c	-	d/c	d/c	-	d/c	-	d/c
CASTILLA-LA MANCHA	d/c	-	d/c	d/c	d/c	d/c	-	d/c
Alicante	d/c	-	d/c	d/c	-	d/c	-	d/c
Castellón	d/c	-	d/c	d/c	-	d/c	-	d/c
Valencia	d/c	-	d/c	d/c	-	d/c	-	d/c
C. VALENCIANA	5.961	-	5.961	244,1	-	1.455,4	-	1.455,4
R. DE MURCIA	-	-	-	-	-	-	-	-
Badajoz	-	-	-	-	-	-	-	-
Cáceres	-	d/c	d/c	-	d/c	-	d/c	d/c
EXTREMADURA	-	d/c	d/c	d/c	d/c	-	d/c	d/c
Almería	-	-	-	-	-	-	-	-
Cádiz	d/c	-	d/c	d/c	-	d/c	-	d/c
Córdoba	-	-	-	-	-	-	-	-
Granada	-	-	-	-	-	-	-	-
Huelva	-	-	-	-	-	-	-	-
Jaén	d/c	d/c	d/c	d/c	d/c	d/c	d/c	d/c
Málaga	-	-	-	-	-	-	-	-
Sevilla	d/c	d/c	d/c	d/c	d/c	d/c	d/c	d/c
ANDALUCIA	649	55	704	200,8	181,5	130,3	10,0	140,3
Las Palmas	-	-	-	-	-	-	-	-
S.C. de Tenerife	-	-	-	-	-	-	-	-
CANARIAS	-	-	-	-	-	-	-	-
TOTAL	40.986	611	41.597	246,5	145,5	10.105,0	88,9	10.193,9

d/c: Datos Confidenciales

EFECTIVOS Y PRODUCCIONES GANADERAS

8.2.7.1. CARNE DE AVES Y CONEJOS: Serie histórica de aves sacrificadas, peso canal y precio en vivo percibido

Años	Aves sacrificadas (miles)		Peso canal total (toneladas)			Precio en vivo percibido por los ganaderos (euros/100kg)	
	Broilers	Otras	Broilers	Otras	Total	Pollo ⁽¹⁾	Gallina
2003	597.829	103.757	1.185.382	147.954	1.333.337	83,59	26,07
2005	572.649	118.206	1.083.968	203.455	1.287.422	88,96	23,42
2006	556.861	112.149	1.064.944	195.909	1.260.853	97,14	18,40
2007	591.394	120.913	1.131.031	197.060	1.328.091	108,79	27,40
2008	584.815	110.075	1.144.285	214.254	1.358.539	102,37	36,75
2009	573.772	101.675	1.111.684	204.986	1.316.670	100,59	44,82
2010	594.158	100.908	1.133.430	215.999	1.349.430	97,62	35,46
2011	603.747	99.980	1.148.389	225.215	1.373.604	115,31	42,50
2012	604.962	98.903	1.137.191	247.052	1.384.243	124,94	46,91
2013	589.666	95.872	1.121.295	221.284	1.342.578	120,79	44,88
2014	624.364	95.730	1.209.069	227.620	1.436.689	114,32	46,62
2015	636.312	100.143	1.203.022	243.969	1.446.990	110,70	39,99
2016	663.376	101.162	1.269.477	257.154	1.526.631	103,24	20,36
2017	656.846	97.538	1.259.942	268.903	1.528.845	115,88	19,84
2018	695.196	104.409	1.345.687	291.132	1.636.819		

⁽¹⁾ Precio de pollo de granja.

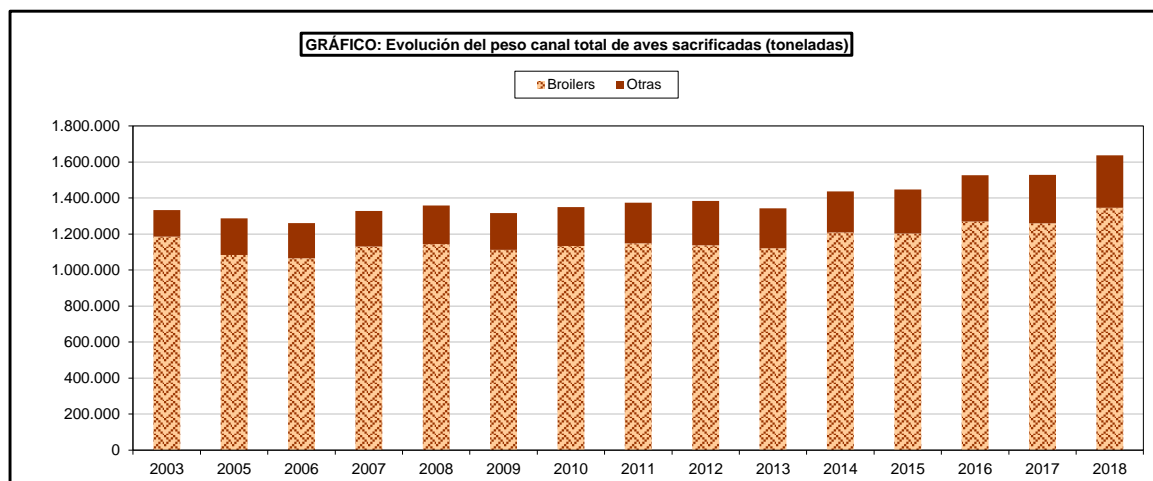
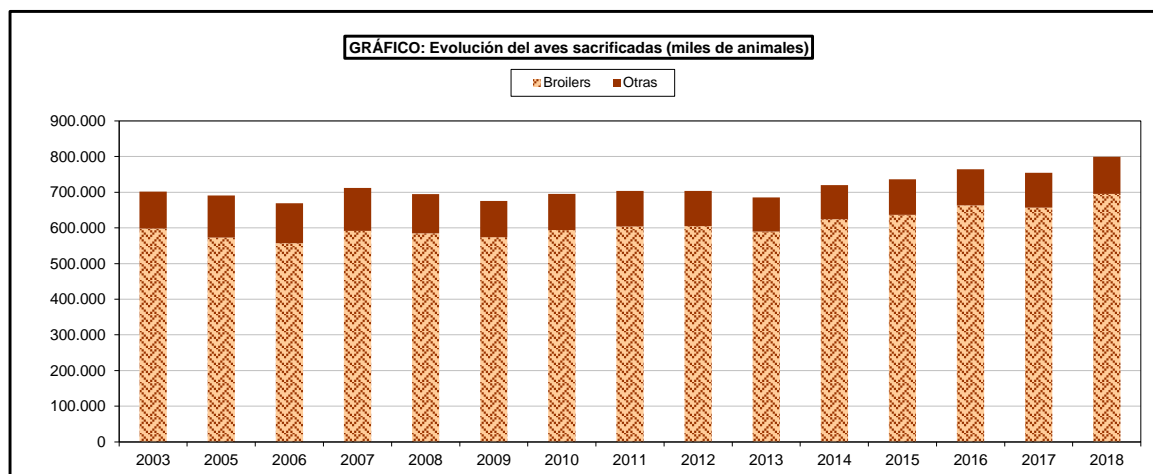

EFFECTIVOS Y PRODUCCIONES GANADERAS

8.2.7.2. CARNE DE AVES Y CONEJOS: Análisis autonómico del número de aves sacrificadas, 2018 (miles)

Comunidades Autónomas	Broilers	Gallinas	Otras aves	Total
Galicia	87.969	6.083	d/c(4)	96.779
Principado de Asturias	–	–	–	–
Cantabria	–	–	–	–
País Vasco	d/c(1)	–	–	d/c(1)
C. Foral de Navarra	60.162	d/c(1)	d/c(1)	60.817
La Rioja	d/c(1)	–	–	d/c(1)
Aragón	d/c(1)	–	d/c	3.824
Cataluña	168.693	1.943	44.072	214.708
Baleares (Islas)	d/c(1)	–	d/c	167
Castilla y León	59.531	123	d/c	60.614
C. de Madrid	26.229	d/c(1)	d/c(1)	26.392
Castilla-La Mancha	19.206	d/c(4)	d/c	27.594
C. Valenciana	76.318	13.265	390	89.973
Región de Murcia	d/c(2)	d/c(1)	–	d/c(1)
Extremadura	34.127	d/c(4)	–	39.802
Andalucía	127.821	1.007	14.755	143.583
Canarias	6.492	464	–	6.957
ESPAÑA	695.196	37.050	67.359	799.606

(*) Hasta el año 2008 la denominación OTRAS AVES se desagrega en PAVOS, PATOS y OTRAS AVES

d/c: Datos Confidenciales

d/c (1): Dato Confidencial cuya cifra representa < 2% de cabezas sacrificadas en España por categoría

d/c (2): Dato Confidencial cuya cifra representa entre el 2 y el 5 % de cabezas sacrificadas en España por categoría

d/c (3): Dato Confidencial cuya cifra representa entre el 5 y el 10 % de cabezas sacrificadas en España por categoría

d/c (4): Dato Confidencial cuya cifra representa entre el 10 y el 30 % de cabezas sacrificadas en España por categoría

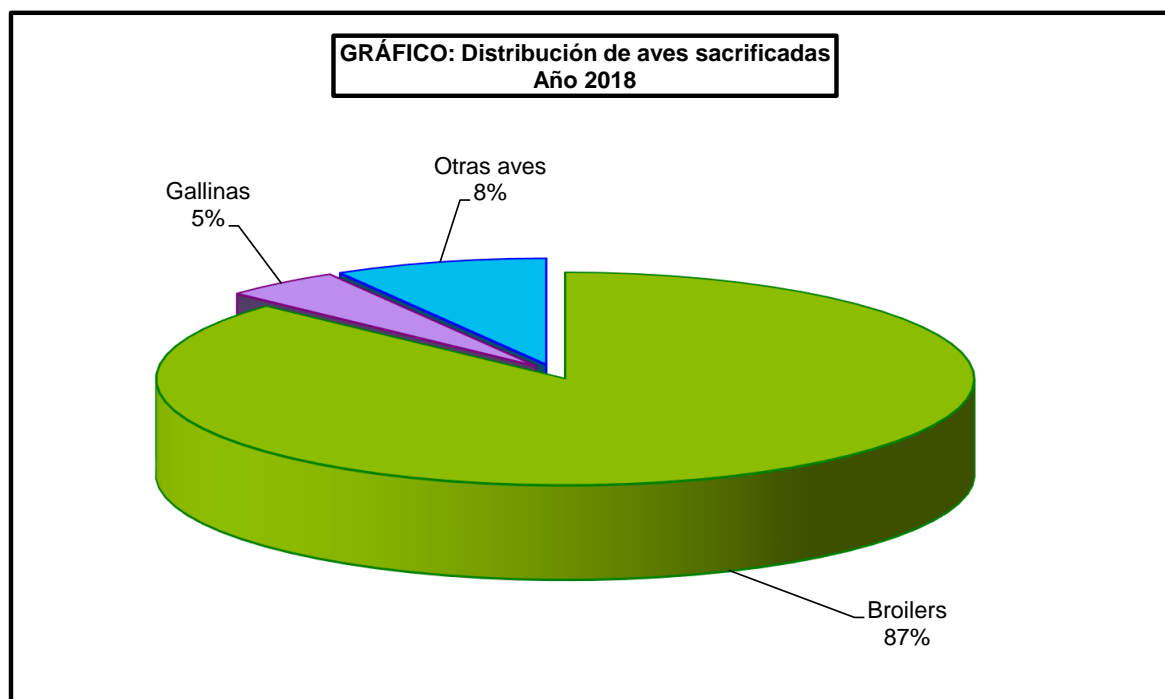

EFFECTIVOS Y PRODUCCIONES GANADERAS

8.2.7.3. CARNE DE AVES Y CONEJOS: Análisis autonómico del número de aves sacrificadas 2018 (miles)

Comunidades Autónomas	Broilers	Gallinas	Pavos	Patos	Otras aves	Total
Galicia	87.969	6.083	d/c(4)	-	-	96.779
Principado de Asturias	-	-	-	-	-	-
Cantabria	-	-	-	-	-	-
País Vasco	d/c(1)	-	-	-	-	d/c(1)
C. Foral de Navarra	60.162	d/c(1)	-	d/c	d/c(1)	60.817
La Rioja	d/c(1)	-	-	-	-	d/c(1)
Aragón	d/c(1)	-	-	d/c(4)	d/c(3)	3.824
Cataluña	168.693	1.943	8.358	190	35.524	214.708
Baleares (Islas)	d/c(1)	-	-	-	d/c(1)	167
Castilla y León	59.531	123	d/c(2)	104	56	60.614
C. de Madrid	26.229	d/c(1)	-	-	d/c(1)	26.392
Castilla-La Mancha	19.206	d/c(4)	-	d/c(3)	d/c(1)	27.594
C. Valenciana	76.318	13.265	390	-	-	89.973
Región de Murcia	d/c(2)	d/c(1)	-	-	-	d/c(1)
Extremadura	34.127	d/c(4)	-	-	-	39.802
Andalucía	127.821	1.007	14.746	-	9	143.583
Canarias	6.492	464	-	-	-	6.957
ESPAÑA	695.196	37.050	27.021	1.279	39.059	799.606

(*) Nuevas clasificaciones de animales a partir del año 2009

d/c: Datos Confidenciales

d/c (1): Dato Confidencial cuya cifra representa < 2% de cabezas sacrificadas en España por categoría

d/c (2): Dato Confidencial cuya cifra representa entre el 2 y el 5 % de cabezas sacrificadas en España por categoría

d/c (3): Dato Confidencial cuya cifra representa entre el 5 y el 10 % de cabezas sacrificadas en España por categoría

d/c (4): Dato Confidencial cuya cifra representa entre el 10 y el 30 % de cabezas sacrificadas en España por categoría

EFECTIVOS Y PRODUCCIONES GANADERAS

8.2.7.4. CARNE DE AVES Y CONEJOS: Análisis autonómico del peso canal de aves según clases, 2018

Comunidades Autónomas	Peso canal total (toneladas)				Peso canal medio (kilogramos)		
	Broilers	Gallinas	Otras aves	Total	Broilers	Gallinas	Otras aves
Galicia	177.707,1	11.342,5	d/c	213.984,8	2,0	1,9	d/c
Principado de Asturias	–	–	–	–	–	–	–
Cantabria	–	–	–	–	–	–	–
País Vasco	d/c (1)	–	–	d/c (1)	d/c	–	–
C. Foral de Navarra	90.244,4	d/c (1)	d/c	93.498,8	1,5	d/c	–
La Rioja	d/c (1)	–	–	d/c (1)	d/c	–	–
Aragón	d/c (1)	–	d/c	2.166,4	2,4	–	d/c
Cataluña	309.431,6	4.383,3	76.497,0	390.311,8	1,8	2,3	1,7
Baleares (Islas)	d/c (1)	–	d/c	262,7	d/c	–	d/c
Castilla y León	114.132,8	285,0	d/c	121.332,0	1,9	2,3	d/c
C. de Madrid	54.040,0	d/c	d/c	54.359,9	2,1	d/c	d/c
Castilla-La Mancha	41.282,8	d/c	d/c	55.286,6	2,1	1,7	d/c
C. Valenciana	152.484,0	22.503,9	2.623,9	177.611,8	2,0	1,7	6,7
Región de Murcia	d/c (2)	d/c (1)	–	d/c (2)	d/c	d/c	d/c
Extremadura	69.288,5	d/c	–	78.193,5	2,0	1,6	–
Andalucía	263.398,2	3.241,3	109.289,2	375.928,7	2,1	3,2	7,4
Canarias	11.805,4	769,4	–	12.574,8	1,8	1,7	–
ESPAÑA	1.345.687,0	65.624,6	225.506,9	1.636.818,5	1,9	1,8	3,3

(*) Hasta el año 2008 la denominación OTRAS AVES se desagrega en PAVOS, PATOS y OTRAS AVES

d/c: Datos Confidenciales

d/c (1): Dato Confidencial cuya cifra representa < 2% de cabezas sacrificadas en España por categoría

d/c (2): Dato Confidencial cuya cifra representa entre el 2 y el 5 % de cabezas sacrificadas en España por categoría

EFECTIVOS Y PRODUCCIONES GANADERAS

8.2.7.5. CARNE DE AVES Y CONEJOS: Análisis autonómico del peso canal de aves según clases, 2018

Comunidades Autónomas	Peso canal total (toneladas)						Peso canal medio (kilogramos)				
	Broilers	Gallinas	Pavos	Patos	Otras aves	Total	Broilers	Gallinas	Pavos	Patos	Otras aves
Galicia	177.707,1	11.342,5	d/c	–	–	213.984,8	2,0	1,9	d/c	–	–
Principado de Asturias	–	–	–	–	–	–	–	–	–	–	–
Cantabria	–	–	–	–	–	–	–	–	–	–	–
País Vasco	d/c	–	–	–	–	d/c(1)	d/c	–	–	–	–
C. Foral de Navarra	90.244,4	d/c	–	d/c	d/c	93.498,8	1,5	d/c	–	d/c	d/c
La Rioja	d/c	–	–	–	–	d/c(1)	d/c	–	–	–	–
Aragón	d/c	–	–	d/c	d/c	2.166,4	2,4	–	–	4,2	d/c
Cataluña	309.431,6	4.383,3	67.147,1	645,4	8.704,5	390.311,8	1,8	2,3	8,0	3,4	0,2
Baleares (Islas)	d/c	–	–	–	d/c	262,7	d/c	–	–	–	d/c
Castilla y León	114.132,8	285,0	d/c	372,4	101,0	121.332,0	1,9	2,3	d/c	3,6	1,8
C. de Madrid	54.040,0	d/c	–	–	d/c	54.359,9	2,1	d/c	–	–	d/c
Castilla-La Mancha	41.282,8	d/c	–	d/c	4,3	55.286,6	2,1	1,7	–	2,2	52,3
C. Valenciana	152.484,0	22.503,9	2.623,9	–	–	177.611,8	2,0	1,7	6,7	–	–
Región de Murcia	d/c (2)	d/c (1)	–	–	–	d/c(2)	d/c	d/c	–	–	–
Extremadura	69.288,5	d/c	–	–	–	78.193,5	2,0	1,6	–	–	–
Andalucía	263.398,2	3.241,3	109.259,5	–	29,8	375.928,7	2,1	3,2	7,4	–	3,5
Canarias	11.805,4	769,4	–	–	–	12.574,8	1,8	1,7	–	–	–
ESPAÑA	1.345.687,0	65.624,6	210.406,5	5.473,8	9.626,6	1.636.818,5	1,9	1,8	7,8	4,3	0,2

(*) Nuevas clasificaciones de animales a partir del año 2009

d/c: Datos Confidenciales

d/c (1): Dato Confidencial cuya cifra representa < 2% de cabezas sacrificadas en España por categoría

d/c (2): Dato Confidencial cuya cifra representa entre el 2 y el 5 % de cabezas sacrificadas en España por categoría

EFFECTIVOS Y PRODUCCIONES GANADERAS

8.2.7.6. CARNE DE AVES Y CONEJOS: Serie histórica de conejos sacrificados, peso canal, precio en vivo percibido y valor

Años	Animales sacrificados (miles)	Peso canal medio (kilogramos)	Peso canal total (toneladas)	Precio en vivo percibido por los cunicultores (euros/100Kg) ⁽¹⁾	Valor total (miles de euros) ⁽²⁾
2003	64.060	1,24	111.583	182,69	351.466
2004	62.317	1,16	72.158	172,22	214.261
2005	61.049	1,16	70.524	173,83	211.365
2006	61.618	1,17	72.308	174,21	217.184
2007	61.848	1,21	74.666	145,57	187.400
2008	51.435	1,19	60.960	177,26	186.307
2009	51.330	1,19	61.195	176,47	186.191
2010	52.633	1,21	63.505	170,93	187.155
2011	52.668	1,22	64.139	185,25	204.859
2012	53.411	1,21	64.578	184,57	205.503
2013	52.470	1,21	63.289	194,20	211.909
2014	52.327	1,22	63.790	177,01	194.680
2015	51.880	1,22	63.461	161,90	178.061
2016	48.507	1,23	59.589	162,39	166.840
2017	46.234	1,24	57.258	174,30	172.070
2018	44.155	1,26	55.824		

⁽¹⁾ Precio de conejo de granja.

⁽²⁾ Para el cálculo del valor total se ha utilizado el coeficiente de transformación 0,58 para pasar de kilo vivo a kilo car

^(*) Nueva metodología a partir de 2002.

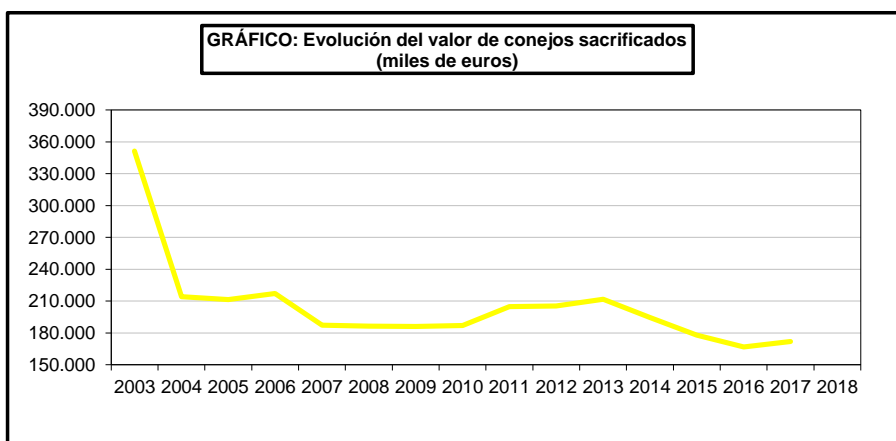
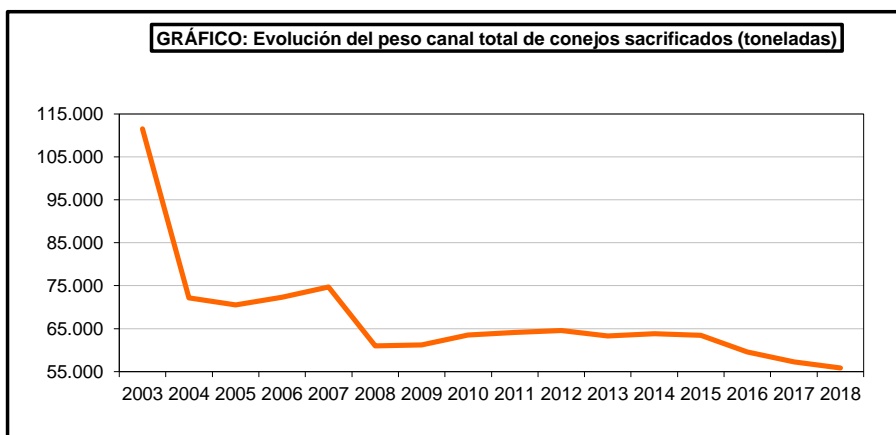
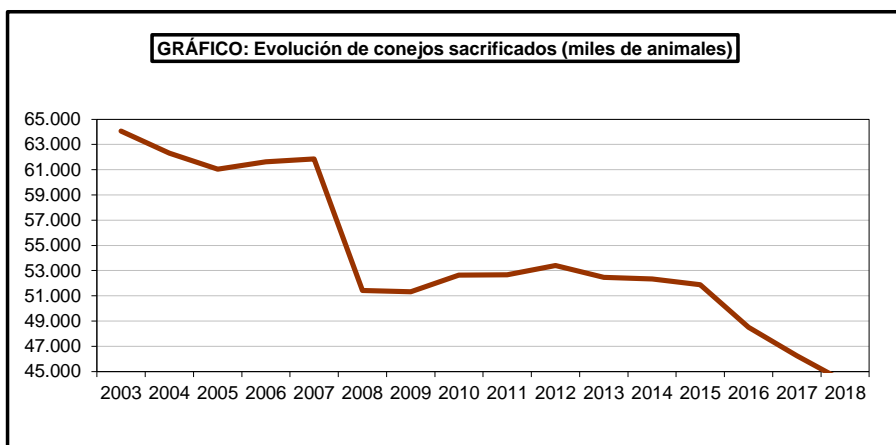

EFFECTIVOS Y PRODUCCIONES GANADERAS

8.2.7.7. CARNE DE AVES Y CONEJOS: Análisis autonómico del número de conejos sacrificados y peso canal, 2018

Comunidades Autónomas	Animales sacrificados (miles)	Peso canal medio (kilogramos)	Peso canal total (toneladas)
Galicia	d/c(4)	d/c	d/c(4)
Principado de Asturias	–	–	–
Cantabria	d/c(1)	d/c	d/c(1)
País Vasco	d/c(2)	d/c	d/c(2)
C. Foral de Navarra	d/c(3)	d/c	d/c(3)
La Rioja	d/c(1)	d/c	d/c(1)
Aragón	2.308	1,2	2.672,1
Cataluña	9.891	1,1	11.254,4
Baleares (Islas)	d/c(1)	d/c	d/c(1)
Castilla y León	d/c(4)	d/c	d/c(4)
C. de Madrid	–	–	–
Castilla-La Mancha	3.206	1,1	3.510,7
C. Valenciana	2.444	1,2	2.859,9
Región de Murcia	411	1,1	452,3
Extremadura	–	–	–
Andalucía	58	1,2	67,1
Canarias	111	1,3	146,5
TOTAL	37.630	1,26	47.574,3
Otros sacrificios	6.525	1,26	8.249
ESPAÑA	44.155	1,3	55.824

d/c: Datos Confidenciales

d/c (1): Dato Confidencial cuya cifra representa < 2% de cabezas sacrificadas en España por categoría.

d/c (2): Dato Confidencial cuya cifra representa entre el 2 y el 5 % de cabezas sacrificadas en España por categoría.

d/c (3): Dato Confidencial cuya cifra representa entre el 5 y el 10 % de cabezas sacrificadas en España por categoría.

d/c (4): Dato Confidencial cuya cifra representa entre el 10 y el 30 % de cabezas sacrificadas en España por categoría.

EFFECTIVOS Y PRODUCCIONES GANADERAS

8.2.7.8. CARNE DE AVES Y CONEJOS: Desagregación provincial de animales sacrificados y peso canal, 2018

Provincias y Comunidades Autónomas	Aves			Conejos		
	Animales sacrificados (miles)	Peso canal medio (kilogramos)	Peso canal total (toneladas)	Animales sacrificados (miles)	Peso canal medio (kilogramos)	Peso canal total (toneladas)
A Coruña	6.914	1,9	13.347,3	-	-	-
Lugo	d/c(1)	d/c	d/c(1)	-	-	-
Ourense	d/c(1)	d/c	d/c(3)	d/c(3)	d/c	d/c(3)
Pontevedra	d/c(1)	d/c	d/c(1)	d/c(3)	d/c	d/c(4)
GALICIA	96.779	2,2	213.984,8	d/c(4)	d/c	d/c(4)
P. DE ASTURIAS	-	-	-	-	-	-
CANTABRIA	-	-	-	d/c(1)	d/c	d/c(1)
Alava	d/c(1)	d/c	d/c(1)	-	-	-
Guipúzcoa	d/c(1)	d/c	d/c(1)	-	-	-
Vizcaya	-	d/c	-	d/c(2)	d/c	d/c(2)
PAIS VASCO	d/c(1)	d/c	d/c(1)	d/c(2)	d/c	d/c(2)
NAVARRA	60.817	1,5	93.498,8	d/c(3)	d/c	d/c(3)
LA RIOJA	d/c(1)	d/c	d/c(1)	d/c(1)	d/c	d/c(1)
Huesca	d/c(1)	d/c	d/c(1)	d/c(1)	d/c	d/c(1)
Teruel	d/c(1)	d/c	d/c(1)	d/c(2)	d/c	d/c(2)
Zaragoza	d/c(1)	d/c	d/c(1)	d/c(1)	d/c	d/c(1)
ARAGON	3.824	0,6	2.166,4	2.308	1,2	2.672,1
Barcelona	46.842	2,0	93.592,6	1.881,4	1,1	2.069,7
Girona	13.611	1,7	23.008,3	1.204,2	1,1	1.331,7
Lleida	114.005	1,4	154.868,7	2.102,0	1,1	2.289,5
Tarragona	40.251	3,0	118.842,3	4.703,8	1,2	5.563,5
CATALUÑA	214.708	1,8	390.311,8	9.891	1,1	11.254,4
BALEARES	167	1,6	262,7	d/c(1)	d/c	d/c(1)
Avila	d/c(1)	d/c	d/c(1)	-	-	-
Burgos	2.505	1,7	4.260,0	-	-	-
León	22.267	2,0	44.593,3	d/c(1)	d/c	d/c(1)
Palencia	d/c(1)	d/c	d/c(1)	-	-	-
Salamanca	-	-	-	-	-	-
Segovia	d/c(2)	d/c	d/c(2)	-	-	-
Soria	d/c(1)	d/c	d/c(1)	-	-	-
Valladolid	d/c(1)	d/c	d/c(1)	d/c(4)	d/c	d/c(4)
Zamora	d/c(1)	d/c	d/c(1)	-	-	-
CASTILLA Y LEON	60.614	2,0	121.332,0	d/c(4)	d/c	d/c(4)
MADRID	26.392	2,1	54.359,9	-	-	-
Albacete	d/c(1)	d/c	d/c(1)	3.205,9	1,1	3.510,7
Ciudad Real	-	-	-	-	-	-
Cuenca	d/c(1)	d/c	d/c(1)	-	-	-
Guadalajara	-	-	-	-	-	-
Toledo	d/c(2)	d/c	d/c(2)	-	-	-
CASTILLA-LA MANCHA	27.594	2,0	55.286,6	3.206	1,1	3.510,7
Alicante	d/c(2)	d/c	d/c(2)	d/c(1)	d/c	d/c(1)
Castellón	d/c(2)	d/c	d/c(2)	1.985	1,2	2.365,6
Valencia	52.758	1,9	101.435,0	d/c(1)	d/c	d/c(1)
C. VALENCIANA	89.973	2,0	177.611,8	2.444	1,2	2.859,9
R. DE MURCIA	d/c(1)	d/c	d/c(1)	411	1,1	452,3
Badajoz	d/c(1)	d/c	d/c(1)	-	-	-
Cáceres	d/c(2)	d/c	d/c(2)	-	-	-
EXTREMADURA	39.802	2,0	78.193,5	-	-	-
Almería	-	-	-	-	-	-
Cádiz	d/c(1)	d/c	d/c(1)	-	-	-
Córdoba	d/c(2)	d/c	d/c(2)	-	-	-
Granada	50.457	2,0	100.358,5	d/c(1)	d/c	d/c(1)
Huelva	-	-	-	-	-	-
Jaén	-	d/c	-	d/c(1)	d/c	d/c(1)
Málaga	d/c(2)	d/c	d/c(2)	d/c(1)	d/c	d/c(1)
Sevilla	53.779	3,5	189.105,0	-	-	-
ANDALUCIA	143.583	2,6	375.928,7	58	1,2	67,1
Las Palmas	d/c(1)	d/c	d/c(1)	d/c(1)	d/c	d/c(1)
S.C. de Tenerife	d/c(1)	d/c	d/c(1)	d/c(1)	d/c	d/c(1)
CANARIAS	6.957	d/c	12.574,8	111	1,3	146,5
TOTAL	799.606	2,0	1.636.818,5	37.630	1,3	47.574,3
Otros sacrificios	-	-	-	6.525	1,3	8.249
ESPAÑA	799.606	2,0	1.636.818,5	44.155	1,3	55.823,7

d/c: Datos confidenciales.

d/c (1): Dato Confidencial cuya cifra representa < 2% de cabezas sacrificadas en España por categoría.

d/c (2): Dato Confidencial cuya cifra representa entre el 2 y el 5 % de cabezas sacrificadas en España por categoría.

d/c (3): Dato Confidencial cuya cifra representa entre el 5 y el 10 % de cabezas sacrificadas en España por categoría.

d/c (4): Dato Confidencial cuya cifra representa entre el 10 y el 30 % de cabezas sacrificadas en España por categoría.

OTRAS PRODUCCIONES GANADERAS

8.3.1.1. LECHE Y PRODUCTOS LÁCTEOS:

Serie histórica de producción de leche según especies (millones de litros)

Años	Total	Leche de vaca	Leche de oveja	Leche de cabra
2005	7.250	6.370	408	472
2006	7.108	6.192	424	492
2007	7.046	6.143	414	489
2008	7.075	6.157	427	491
2009	7.074	6.069	490	515
2010	7.245	6.172	566	507
2011	7.270	6.299	504	467
2012	7.309	6.313	553	444
2013	7.404	6.368	579	457
2014	7.620	6.582	575	463
2015	7.865	6.825	559	481
2016	7.963	6.911	546	507
2017	8.087	7.019	544	524
2018	8.200	7.122	546	533

GRÁFICO: Evolución de la producción de leche (millones de litros)



GRÁFICO: Distribución de la producción de leche según especie Año 2018



OTRAS PRODUCCIONES GANADERAS

8.3.1.2. LECHE Y PRODUCTOS LÁCTEOS:

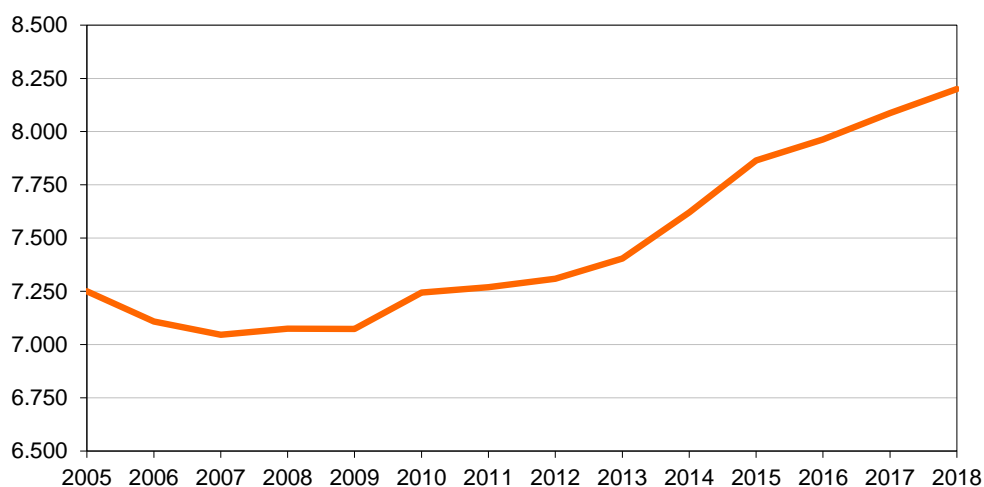
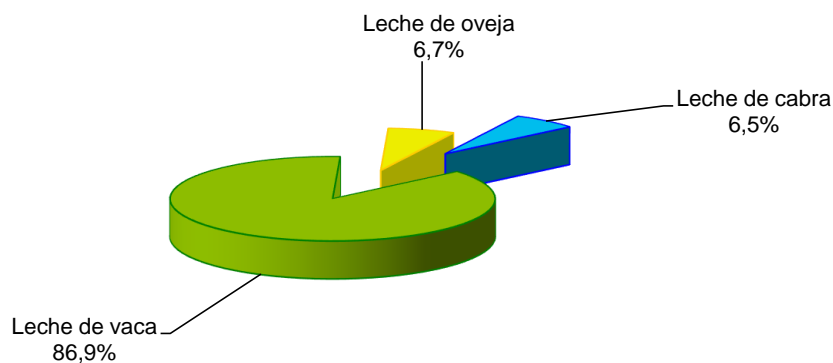
Análisis provincial de producción de leche según especies, 2018 (miles de litros)

Provincias y Autónomas Comunidades	Leche de vaca	Leche de oveja	Leche de cabra	Leche total
A Coruña	1.179.946	0	84	1.180.030
Lugo	1.240.514	-	130	1.240.644
Ourense	21.230	26	124	21.380
Pontevedra	311.138	21	37	311.196
GALICIA	2.752.828	47	375	2.753.250
P. DE ASTURIAS	569.021	219	2.527	571.767
CANTABRIA	436.963	86	518	437.567
Álava	49.014	2.994	163	52.171
Guipúzcoa	73.070	5.393	167	78.630
Vizcaya	60.557	1.728	467	62.752
PAÍS VASCO	182.641	10.115	797	193.553
NAVARRA	241.712	15.752	274	257.738
LA RIOJA	21.975	801	1.747	24.523
Huesca	106.751	498	649	107.898
Teruel	1.519	1.148	259	2.926
Zaragoza	39.554	2.625	319	42.498
ARAGÓN	147.824	4.271	1.227	153.322
Barcelona	204.889	285	2.059	207.233
Girona	251.745	650	916	253.311
Lleida	273.688	418	4.095	278.201
Tarragona	0	150	1.819	1.969
CATALUÑA	730.322	1.503	8.889	740.714
BALEARES	68.709	145	373	69.227
Ávila	113.091	12.087	16.251	141.429
Burgos	36.730	10.779	1.013	48.522
León	224.320	51.898	4.760	280.978
Palencia	168.921	37.642	514	207.077
Salamanca	48.138	17.713	809	66.660
Segovia	90.503	9.344	935	100.782
Soria	1.738	567	203	2.508
Valladolid	85.383	66.660	1.327	153.370
Zamora	119.884	93.094	3.103	216.081
CASTILLA Y LEÓN	888.708	299.784	28.915	1.217.407
MADRID	60.170	12.472	9.077	81.719
Albacete	15.688	29.738	15.776	61.202
Ciudad Real	24.490	75.151	32.262	131.903
Cuenca	0	27.228	3.209	30.437
Guadalajara	415	1.163	203	1.781
Toledo	221.688	41.316	33.582	296.586
CASTILLA-LA MANCHA	262.281	174.596	85.032	521.909
Alicante	20.283	456	5.877	26.616
Castellón	5.142	1.163	3.950	10.255
Valencia	52.129	899	1.984	55.012
C. VALENCIANA	77.554	2.518	11.811	91.883
R. DE MURCIA	63.718	1.322	52.581	117.621
Badajoz	12.804	5.206	21.069	39.079
Cáceres	14.445	7.523	20.202	42.170
EXTREMADURA	27.249	12.729	41.271	81.249
Almería	2.271	0	38.823	41.094
Cádiz	47.503	703	29.459	77.665
Córdoba	348.081	4.081	13.378	365.540
Granada	44.897	60	30.607	75.564
Huelva	0	0	6.828	6.828
Jaén	23.100	1.610	10.391	35.101
Málaga	10.780	252	58.033	69.065
Sevilla	67.867	59	41.150	109.076
ANDALUCÍA	544.499	6.765	228.669	779.933
Las Palmas	37.134	1.987	41.612	80.733
S.C. de Tenerife	8.657	511	16.821	25.989
CANARIAS	45.791	2.498	58.433	106.722
ESPAÑA	7.121.965	545.623	532.516	8.200.104

OTRAS PRODUCCIONES GANADERAS

8.3.1.3. LECHE Y PRODUCTOS LÁCTEOS-LECHE DE VACA:

Serie histórica de vacas de ordeño, rendimiento, producción, consumo, precio y valor

Años	Vacas de ordeño (miles)	Rendimiento por vaca (litros/año)	Producción total (millones de litros)	Consumo animal (millones de litros)	Consumo humano (millones de litros)	Precio medio percibido por los ganaderos (euros/100litros)	Valor (miles de euros)
2006	942	6.571	6.191,7	245,5	5.946,2	30,51	1.889.082
2007	903	6.801	6.143,1	234,1	5.909,1	36,41	2.236.713
2008	888	6.934	6.157,2	201,4	5.955,7	39,08	2.406.229
2009	828	7.327	6.069,4	214,6	5.854,7	30,02	1.822.023
2010	845	7.304	6.171,9	241,8	5.930,1	30,26	1.867.617
2011	798	7.893	6.298,5	168,3	6.130,4	32,23	2.029.997
2012	827	7.632	6.313,0	153,1	6.159,9	31,82	2.008.801
2013	844	7.545	6.368,1	105,7	6.262,4	35,34	2.250.497
2014	845	7.792	6.582,3	107,6	6.474,7	36,23	2.384.761
2015	844	8.086	6.825,1	107,5	6.717,6	31,06	2.119.762
2016	834	8.282	6.910,6	100,5	6.810,1	29,99	2.072.491
2017	726	9.666	7.018,8	83,1	6.935,7	31,88	2.237.589
2018	740	9.627	7.122,0	80,7	7.041,2	32,18	2.291.848

GRÁFICO: Evolución del número de vacas de ordeño (miles de animales)



GRÁFICO: Evolución de la producción de leche de vaca (millones de litros)



GRÁFICO: Evolución del valor de leche de vaca (miles de euros)

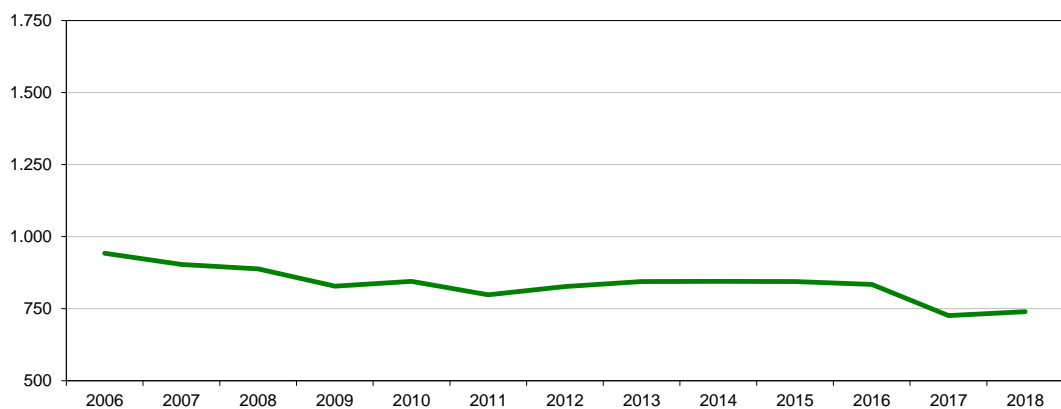

OTRAS PRODUCCIONES GANADERAS

8.3.1.4. LECHE Y PRODUCTOS LÁCTEOS-LECHE DE VACA: Análisis provincial según producción y destino, 2018 (miles de litros)

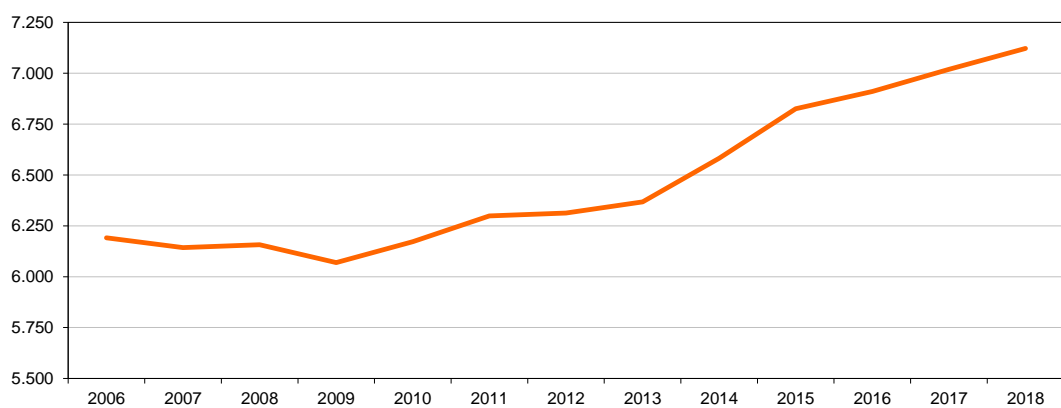
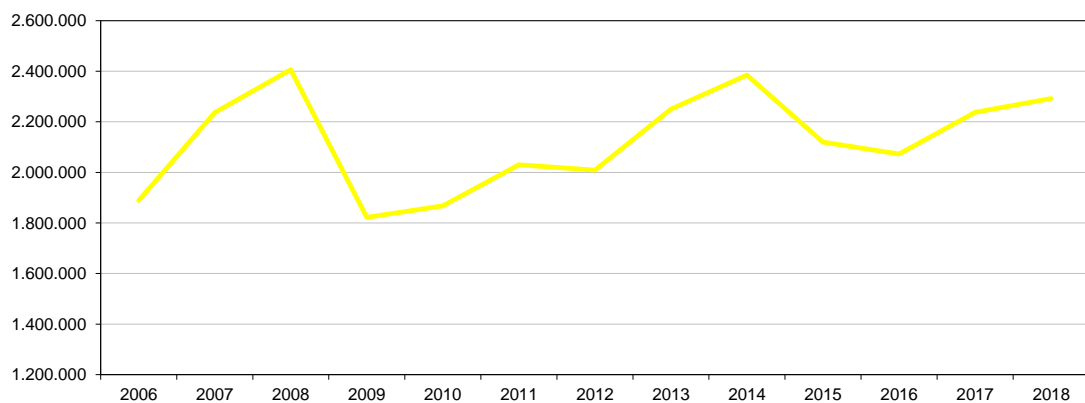
Provincias y Comunidades Autónomas	Total	Consumida en la explotación		Comercializada	
		Cría y recría	Consumo humano ⁽¹⁾	Venta directa a consumidores ^{(1) (2)}	Venta a industrias ⁽¹⁾
A Coruña	1.179.946	13.803	31.648	2.850	1.131.645
Lugo	1.240.514	12.757	22.796	3.027	1.201.934
Ourense	21.230	438	1.943	47	18.801
Pontevedra	311.138	348	2.813	772	307.204
GALICIA	2.752.828	27.345	59.201	6.697	2.659.585
P. DE ASTURIAS	569.020	12.585	1.652	10.711	544.072
CANTABRIA	436.963	16.645	203	2.318	417.797
Álava	49.014	1.136	133	32	47.714
Guipúzcoa	73.070	2.024	726	3.716	66.604
Vizcaya	60.557	1.690	461	1.347	57.059
PAÍS VASCO	182.641	4.850	1.319	5.095	171.377
NAVARRA	241.712	1.450	483	2.417	237.362
LA RIOJA	21.975	40	4	622	21.309
Huesca	106.751	716	8	0	106.027
Teruel	1.519	1	1	0	1.517
Zaragoza	39.554	82	0	150	39.322
ARAGÓN	147.824	799	9	150	146.866
Barcelona	204.889	1.006	189	2.188	201.505
Girona	251.745	1.308	145	3.990	246.302
Lleida	273.688	1.620	38	1.018	271.012
Tarragona	-	-	-	-	-
CATALUÑA	730.322	3.934	372	7.196	718.819
BALEARES	68.709	2.190	109	16.348	50.062
Ávila	113.091	486	187	181	112.237
Burgos	36.730	243	111	201	36.175
León	224.320	997	423	79	222.821
Palencia	168.921	621	203	396	167.701
Salamanca	48.138	223	85	0	47.830
Segovia	90.503	349	84	0	90.070
Soria	1.738	7	3	0	1.728
Valladolid	85.383	304	82	83	84.914
Zamora	119.884	473	182	0	119.229
CASTILLA Y LEÓN	888.708	3.703	1.360	940	882.705
MADRID	60.170	330	-	13	59.827
Albacete	15.688	0	784	0	14.904
Ciudad Real	24.490	416	73	78	23.922
Cuenca	0	0	0	0	0
Guadalajara	415	8	0	0	407
Toledo	221.688	686	49	0	220.953
CASTILLA-LA MANCHA	262.281	1.110	907	78	260.186
Alicante	20.283	302	45	550	19.385
Castellón	5.142	-	-	12,4	5.130
Valencia	52.129	62	1	75	51.990
C. VALENCIANA	77.554	364	46	638	76.506
R. DE MURCIA	63.718	0	0	2.385	61.332
Badajoz	12.805	0	86	76	12.643
Cáceres	14.446	0	97	340	14.008
EXTREMADURA	27.250	0	183	416	26.651
Almería	2.271	112	30	1.314	815
Cádiz	47.503	1.400	-	381	45.722
Córdoba	348.081	0	-	0	348.081
Granada	44.897	1.147	-	3.278	40.472
Huelva	0	0	0	0	0
Jaén	23.100	1.437	298	3.392	17.973
Málaga	10.780	362	22	237	10.159
Sevilla	67.867	0	0	215	67.652
ANDALUCÍA	544.499	4.458	350	8.817	530.874
Las Palmas	37.134	743	742	742	34.907
S.C. de Tenerife	8.657	173	260	173	8.051
CANARIAS	45.791	916	1.002	915	42.958
ESPAÑA	7.121.965	80.721	67.201	65.755	6.908.289

⁽¹⁾ Incluye tanto la leche en forma líquida como la transformada en la explotación.

⁽²⁾ Revisión metodológica

OTRAS PRODUCCIONES GANADERAS

8.3.1.5. LECHE Y PRODUCTOS LÁCTEOS-LECHE DE OVEJA: Serie histórica de la producción, consumo, precio y valor

Años	Producción total (millones de litros)	Consumo humano (millones de litros)	Consumo industrial (millones de litros)	Precio medio percibido por los ganaderos (euros/100litros)	Valor (miles de euros)
2006	424,3	0,2	424,2	77,1	326.990
2007	414,2	0,2	414,0	78,1	323.333
2008	426,9	0,2	426,8	84,3	359.892
2009	489,8	39,9	450,0	83,0	406.749
2010	565,9	33,5	532,4	79,3	448.910
2011	503,6	28,4	475,2	81,6	411.089
2012	552,5	31,5	521,0	83,4	461.021
2013	578,6	32,3	546,2	87,9	508.805
2014	574,7	26,9	547,8	94,1	540.718
2015	558,6	37,7	520,8	97,1	543.554
2016	545,7	33,4	512,3	82,1	447.762
2017	544,1	34,7	509,3	80,7	438.876
2018	545,6	32,7	512,5	80,9	441.245

GRÁFICO: Evolución de la producción de leche de oveja (millones de litros)



GRÁFICO: Evolución del valor de leche de oveja (miles de euros)



OTRAS PRODUCCIONES GANADERAS

8.3.1.6. LECHE Y PRODUCTOS LÁCTEOS-LECHE DE OVEJA: Análisis provincial según producción y destino, 2018 (miles de litros)

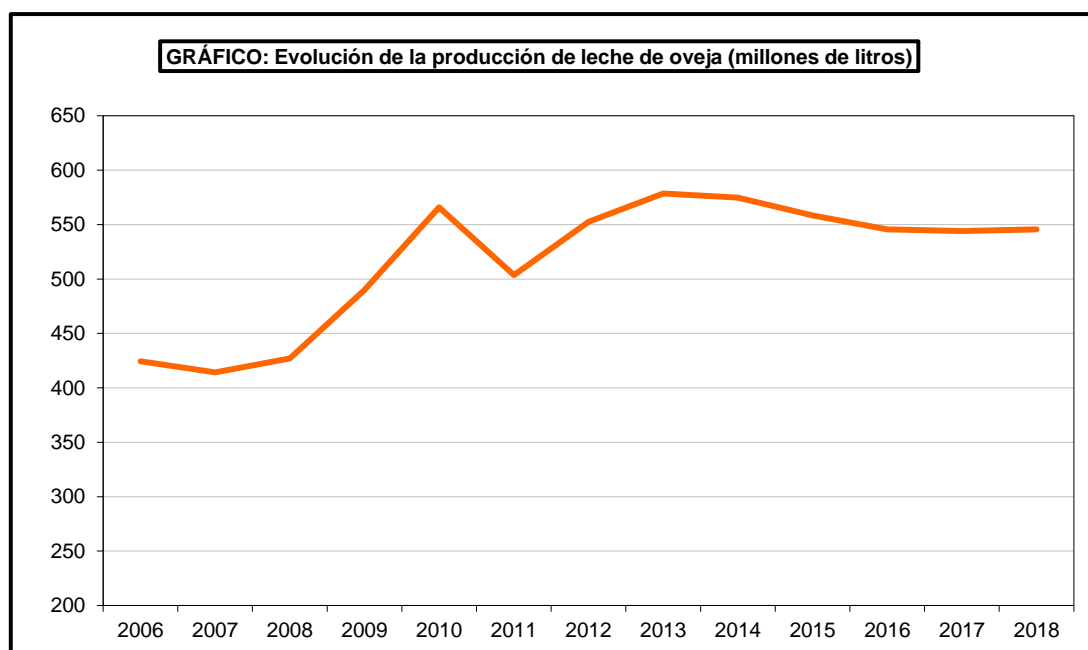
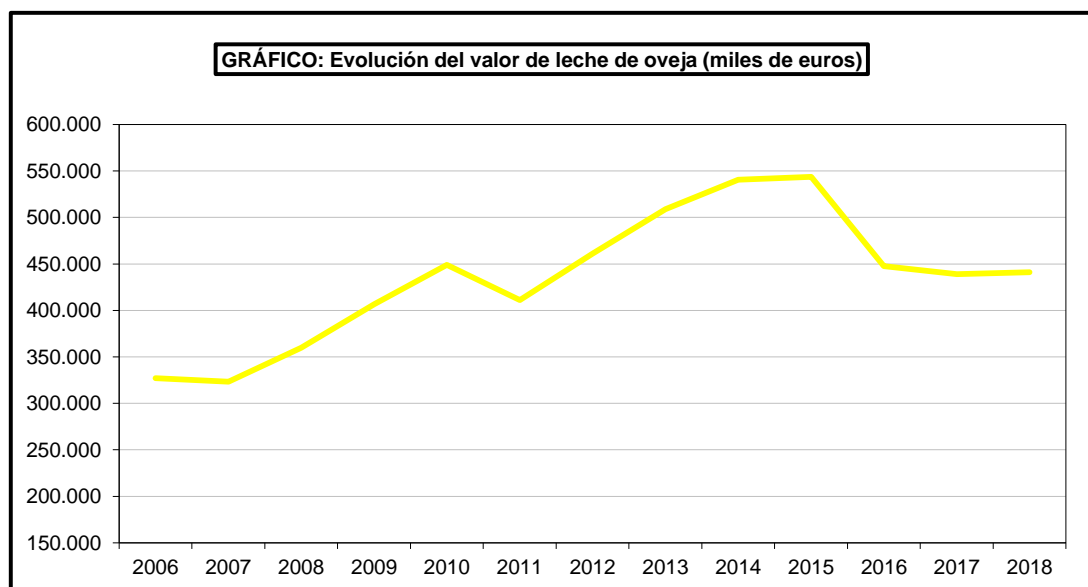
Provincias y Comunidades Autónomas	Total ⁽¹⁾	Autoconsumo		Comercializada	
		Consumo humano ⁽²⁾	Para queso	Venta directa ⁽³⁾	Venta industrias
A Coruña	-	-	-	-	-
Lugo	-	-	-	-	-
Ourense	26	-	1	25	-
Pontevedra	21	-	0	15	5
GALICIA	47	0	2	40	5
P. DE ASTURIAS	219	-	-	194	25
CANTABRIA	86	-	-	15	69
Álava	2.994	9	16	1.575	1.394
Guipúzcoa	5.393	34	227	3.193	1.939
Vizcaya	1.727	41	184	1.120	382
PAIS VASCO	10.114	83	427	5.888	3.716
NAVARRA	15.751	-	-	1.590	14.161
LA RIOJA	801	-	-	-	801
Huesca	498	-	-	-	498
Teruel	1.148	1	20	-	1.128
Zaragoza	2.625	-	-	124	2.501
ARAGON	4.271	1	20	124	4.126
Barcelona	285	1	1	21	262
Girona	650	5	1	585	-
Lleida	418	7	65	346	-
Tarragona	150	47	-	100	-
CATALUÑA	1.503	60	67	1.052	262
BALEARES	145	-	-	109	-
Ávila	12.087	-	-	-	12.087
Burgos	10.779	-	-	81	10.698
León	51.898	-	-	44	51.854
Palencia	37.642	-	-	38	37.604
Salamanca	17.713	-	-	142	17.571
Segovia	9.344	-	-	52	9.292
Soria	567	-	-	-	567
Valladolid	66.660	-	-	82	66.578
Zamora	93.094	-	-	2.389	90.705
CASTILLA Y LEON	299.784	-	-	2.828	296.956
MADRID	12.472	-	-	270	12.060
Albacete	29.738	-	4.163	-	25.575
Ciudad Real	75.151	-	7.515	3.526	64.110
Cuenca	27.228	-	-	553	26.675
Guadalajara	1.163	-	-	-	1.163
Toledo	41.316	-	76	1.025	40.215
CASTILLA-LA MANCHA	174.596	-	11.754	5.104	157.737
Alicante	456	-	-	-	456
Castellón	1.163	-	-	327	836
Valencia	899	-	-	56	843
C. VALENCIANA	2.518	-	-	383	2.135
R. DE MURCIA	1.322	-	-	-	1.322
Badajoz	5.206	-	20	440	4.746
Cáceres	7.523	-	28	513	6.982
EXTREMADURA	12.729	-	48	953	11.728
Almería	-	-	-	-	-
Cádiz	703	-	-	215	488
Córdoba	4.081	-	-	573	3.508
Granada	60	-	12	48	-
Huelva	-	-	-	-	-
Jaén	1.610	-	-	-	1.510
Málaga	252	-	-	-	252
Sevilla	59	-	-	-	59
ANDALUCIA	6.765	-	12	836	5.817
Las Palmas	1.987	-	40	656	1.281
S.C. de Tenerife	511	-	10	169	329
CANARIAS	2.498	-	50	825	1.610
TOTAL	545.622	144	12.380	20.211	512.531

⁽¹⁾ Incluye leche para cría y recría consumida en la explotación

⁽²⁾ Incluye la leche de consumo y leche transformada para la fabricación de productos lácteos distintos del queso

⁽³⁾ Revisión metodológica

OTRAS PRODUCCIONES GANADERAS

8.3.1.7. LECHE Y PRODUCTOS LÁCTEOS-LECHE DE CABRA: Serie histórica la producción, consumo, precio y valor

Años	Producción total (millones de litros)	Consumo humano (millones de litros)	Consumo industrial (millones de litros)	Precio medio percibido por los ganaderos (euros/100litros)	Valor (miles de euros)
2006	491,7	13,1	478,7	52,60	258.653
2007	488,7	12,3	476,4	57,31	280.100
2008	490,7	7,7	483,0	60,97	299.169
2009	514,7	65,3	449,5	55,39	285.113
2010	506,6	63,3	443,4	48,99	248.183
2011	466,7	70,4	397,5	50,13	233.958
2012	443,6	60,5	383,1	57,47	254.951
2013	457,0	56,7	400,3	63,18	288.752
2014	463,1	53,3	409,8	75,14	347.969
2015	481,1	48,7	432,4	68,57	329.025
2016	506,8	46,9	459,9	60,29	305.547
2017	523,7	51,1	472,1	59,49	311.527
2018	532,5	49,7	482,1	60,74	323.450

GRÁFICO: Evolución de la producción de leche de cabra (millones de litros)



GRÁFICO: Evolución del valor de leche de cabra (miles de euros)



OTRAS PRODUCCIONES GANADERAS

8.3.1.8. LECHE Y PRODUCTOS LÁCTEOS-LECHE DE CABRA: Análisis provincial según producción y destino, 2018 (miles de litros)

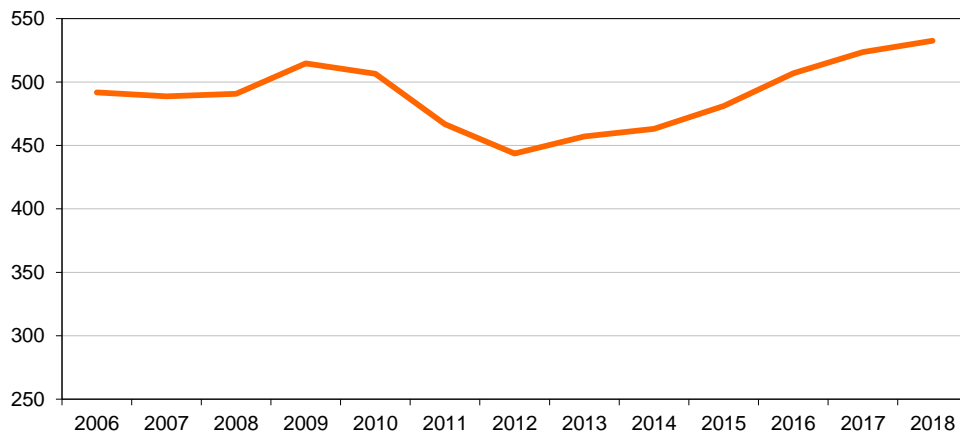
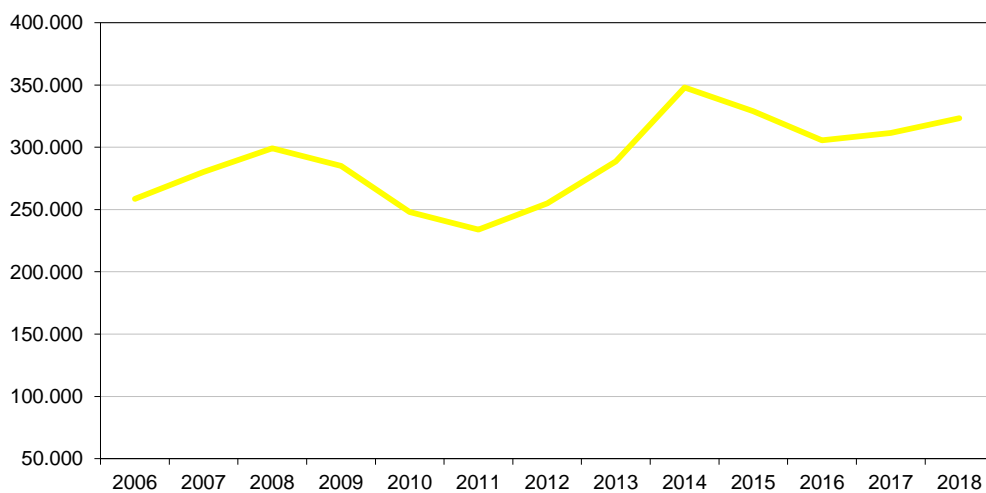
Provincias y Comunidades Autónomas	Total ⁽¹⁾	Autoconsumo		Comercializada	
		Consumo humano ⁽²⁾	Para queso	Venta directa ⁽³⁾	Venta industrias
A Coruña	84	-	2	-	83
Lugo	130	-	1	0	129
Ourense	124	-	1	123	-
Pontevedra	37	1	-	36	-
GALICIA	375	1	4	159	212
P. DE ASTURIAS	2.528	-	-	896	1.632
CANTABRIA	518	-	-	47	460
Álava	163	3	-	136	24
Guipúzcoa	166	2	-	142	23
Vizcaya	467	2	-	391	75
PAIS VASCO	797	6	-	668	122
NAVARRA	274	27	-	-	247
LA RIOJA	1.747	-	-	54	1.693
Huesca	649	-	-	223	426
Teruel	259	0	173	-	87
Zaragoza	319	-	-	97	222
ARAGON	1.228	0	173	320	735
Barcelona	2.059	24	25	182	1.828
Girona	916	8	1	437	387
Lleida	4.095	94	415	1.680	1.906
Tarragona	1.819	294	-	473	1.037
CATALUÑA	8.889	420	441	2.772	5.158
BALEARES	373	-	-	303	20
Ávila	16.251	-	-	53	16.198
Burgos	1.013	-	-	641	372
León	4.760	-	-	-	4.760
Palencia	514	-	-	-	514
Salamanca	809	-	-	45	764
Segovia	935	-	-	-	935
Soria	203	-	-	-	203
Valladolid	1.327	-	-	-	1.327
Zamora	3.103	-	-	74	3.029
CASTILLA Y LEON	28.915	-	-	813	28.102
MADRID	9.077	-	-	1.062	7.895
Albacete	15.776	-	-	-	15.776
Ciudad Real	32.262	129	516	124	31.493
Cuenca	3.209	-	-	-	3.209
Guadalajara	203	-	-	-	203
Toledo	33.582	-	55	-	33.527
CASTILLA-LA MANCHA	85.032	129	571	124	84.208
Alicante	5.877	24	-	15	5.838
Castellón	3.950	-	-	335	3.615
Valencia	1.984	4	-	485	1.495
C. VALENCIANA	11.811	28	-	835	10.948
R. DE MURCIA	52.581	-	-	661	51.920
Badajoz	21.070	-	423	447	20.200
Cáceres	20.202	-	405	1.661	18.135
EXTREMADURA	41.272	-	828	2.108	38.335
Almería	38.823	25	697	34	37.967
Cádiz	29.459	280	280	382	28.517
Córdoba	13.378	-	-	219	13.159
Granada	30.607	-	690	327	29.590
Huelva	6.827	153	151	142	6.381
Jaén	10.391	621	31	22	9.568
Málaga	58.033	-	-	517	57.516
Sevilla	41.150	224	-	121	40.693
ANDALUCIA	228.668	1.303	1.849	1.763	223.392
Las Palmas	41.612	375	832	20.390	19.973
S.C. de Tenerife	16.821	151	336	9.252	7.065
CANARIAS ⁽⁴⁾	58.433	526	1.168	29.642	27.038
TOTAL	532.515	2.441	5.034	42.226	482.116

⁽¹⁾ Incluye leche para cría y recría consumida en la explotación

⁽²⁾ Incluye leche de consumo y leche destinada para la fabricación de productos lácteos distintos del queso

⁽³⁾ Revisión Metodológica

⁽⁴⁾ Ruptura de la serie histórica tras revisión metodológica

OTRAS PRODUCCIONES GANADERAS

8.3.2.1. HUEVOS DE GALLINA PARA CONSUMO: Serie histórica de ponedoras, rendimiento y producción

Años	Ponedoras (miles de aves)			Rendimiento (huevos/ave)		Producción de huevos (millones de docenas)		
	Selectas	Camperas y otras	Total	Selectas	Camperas y otras	Selectas	Camperas y otras	Total
2004	49.092	3.341	52.433	264	163	1.081	45	1.127
2005	47.991	3.150	51.141	263	163	1.052	43	1.095
2006	48.180	2.910	51.090	262	163	1.054	40	1.094
2007	47.552	2.943	50.495	265	163	1.051	40	1.091
2008	47.647	2.348	49.995	263	163	1.043	32	1.075
2009	48.428	2.165	50.593	264	174	1.066	31	1.097
2010	48.974	2.134	51.108	265	161	1.080	31	1.112
2011	47.240	2.254	49.494	267	162	1.053	30	1.083
2012	41.422	2.221	43.643	266	168	920	31	951
2013	42.413	2.255	44.668	269	177	949	33	982
2014	44.465	2.048	46.513	273	182	1.010	31	1.041
2015	45.873	1.962	47.835	271	186	1.035	30	1.065
2016 (*)			46.894					1.099

Ruptura de la serie histórica

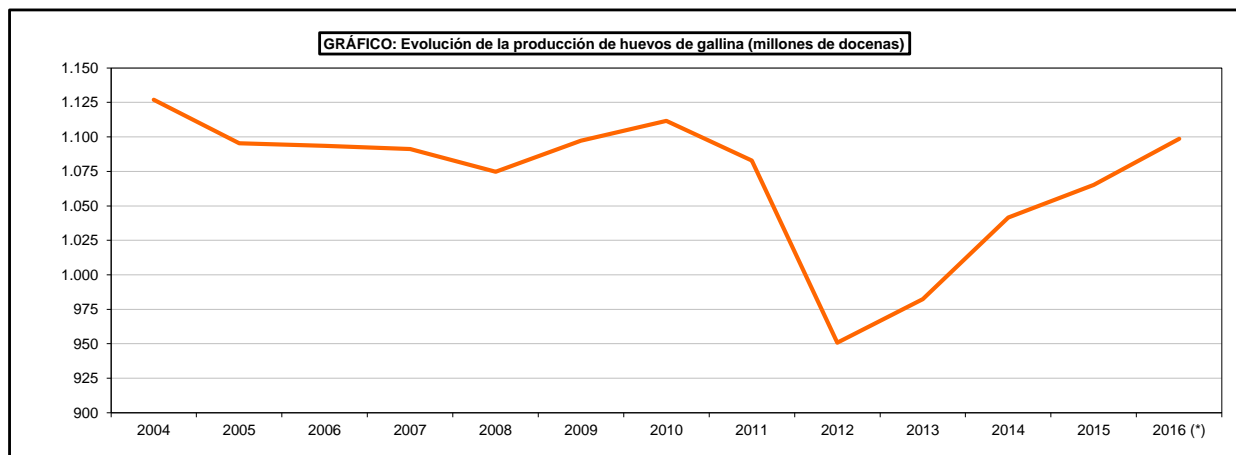
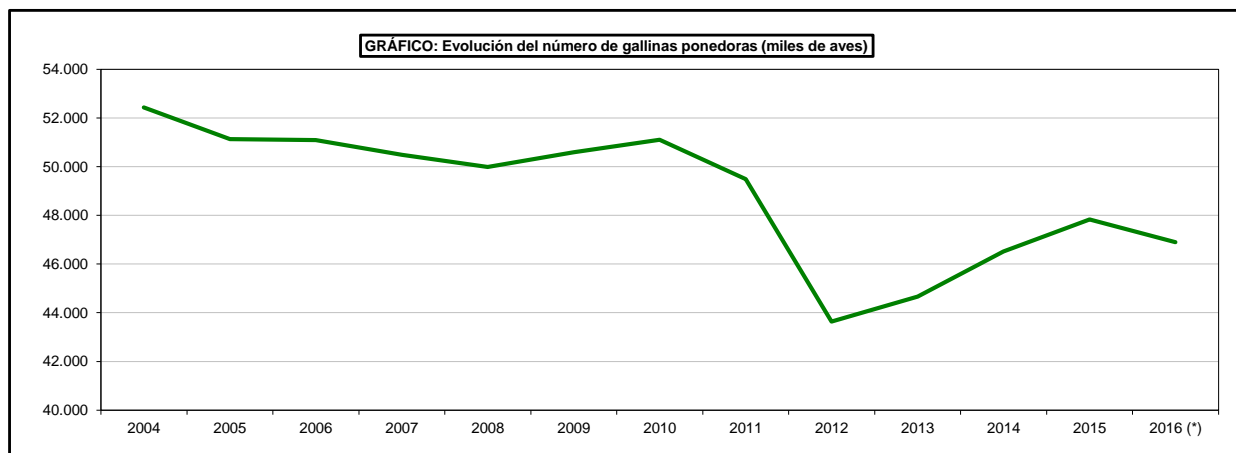

OTRAS PRODUCCIONES GANADERAS

8.3.2.1. HUEVOS DE GALLINA PARA CONSUMO: Serie histórica de ponedoras, rendimiento y producción

Años	Ponedoras (miles de aves)			Rendimiento (huevos/ave)		Producción de huevos (millones de docenas)		
	Cría en jaula y en suelo de producción comercial	Cría campera, producción ecológica de producción comercial y autoconsumo	Total	Cría en jaula y en suelo	Cría campera, producción ecológica y autoconsumo	Cría en jaula y en suelo	Cría campera, producción ecológica y autoconsumo	Total
			Total					Total
2004	-	-	52.433	-	-	-	-	1.127
2005	-	-	51.141	-	-	-	-	1.095
2006	-	-	51.090	-	-	-	-	1.094
2007	-	-	50.495	-	-	-	-	1.091
2008	-	-	49.995	-	-	-	-	1.075
2009	-	-	50.593	-	-	-	-	1.097
2010	-	-	51.108	-	-	-	-	1.112
2011	-	-	49.494	-	-	-	-	1.083
2012	-	-	43.643	-	-	-	-	951
2013	-	-	44.668	-	-	-	-	982
2014	-	-	46.513	-	-	-	-	1.041
2015	-	-	47.835	-	-	-	-	1.065
2016 (*)	43.505	3.389	46.894	278	226	1.007	64	1.070
2017	45.066	3.838	48.904	280	230	1.052	74	1.125
2018	44.132	3.989	48.122	280	239	1.031	80	1.110

(*) Ruptura de la serie histórica

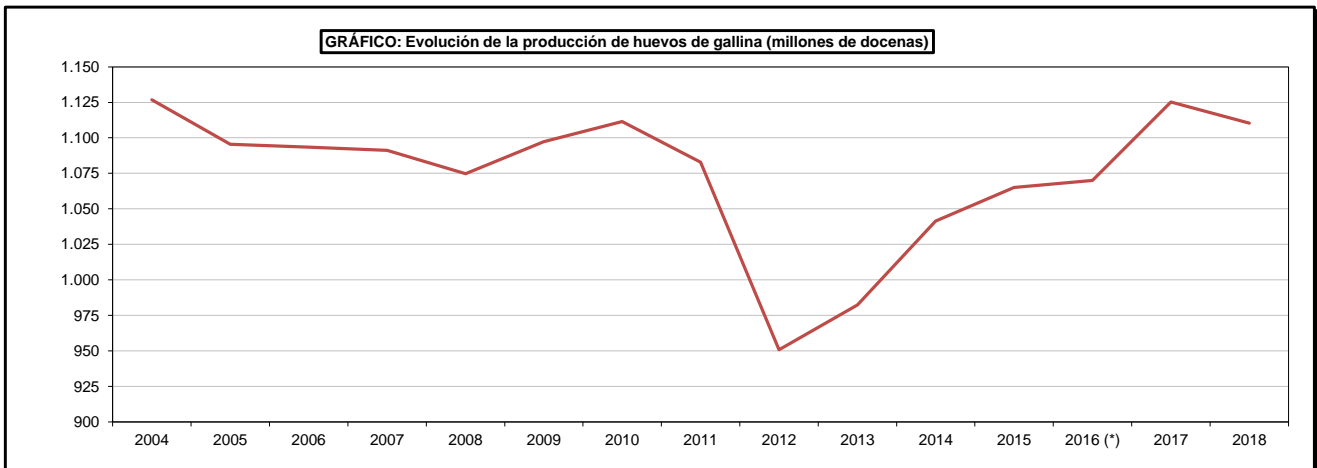
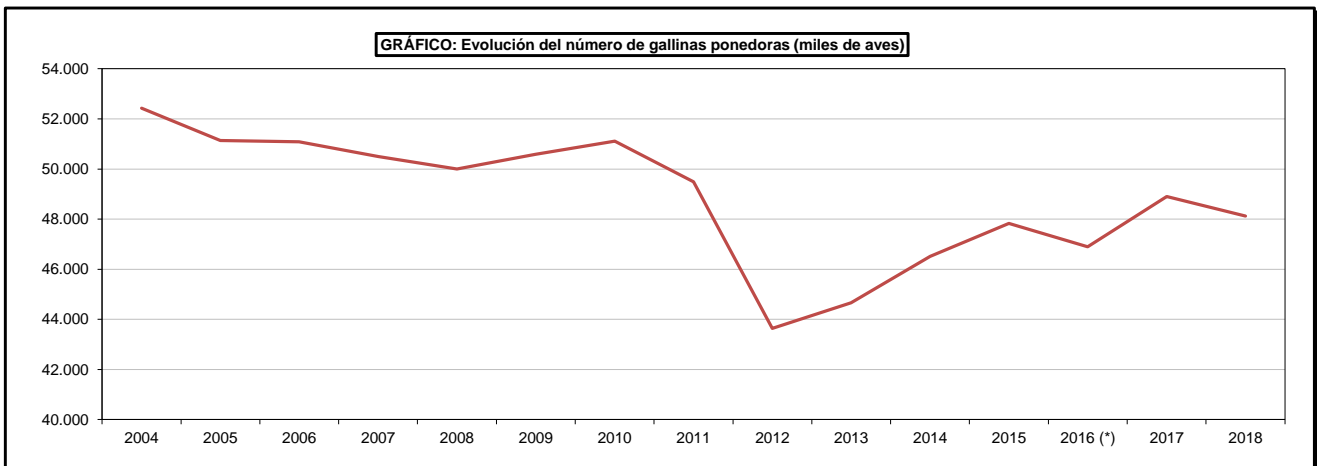

OTRAS PRODUCCIONES GANADERAS

8.3.2.2. HUEVOS PARA CONSUMO: Serie histórica de ponedoras, producción, precio, valor

Años	Huevos de otras aves para consumo			Producción huevos de todas las aves			
	Ponedoras (miles de aves)			Producción de huevos (millones de docenas)	Producción total (millones de docenas)	Precio (euros/100doc.)	Valor (miles de euros)
	Pavas	Patas	Ocas				
2003	73	16	4	0,5	1.033	93,61	966.991
2004	36	15	3	0,4	1.127	93,07	1.049.095
2005	121	124	5	1,1	1.097	92,52	1.014.519
2006	25	8	1	0,2	1.094	75,33	823.875
2007	21	7	4	0,2	1.091	92,80	1.012.880
2008	18	6	4	0,2	1.075	92,12	990.180
2009	19	4	1	0,1	1.097	101,11	1.109.357
2010	21	4	1	0,1	1.097	83,47	915.833
2011	19	4	1	0,1	1.083	87,94	952.462
2012	16	3	3	0,1	951	123,38	1.173.177
2013	11	3	4	0,1	982	89,40	878.243
2014	8	0	2	0,0	1.042	89,38	930.912
2015	8	0	3	0,1	1.065	92,09	980.945
2016	0	0	3	0,0	1.070	79,24	848.224
2017	0	1	0	0,0	1.125	99,51	1.119.774
2018	0	1	5	0,0	1.110	100,85	1.119.711

⁽¹⁾ Huevos con cáscara para consumo e incubación.

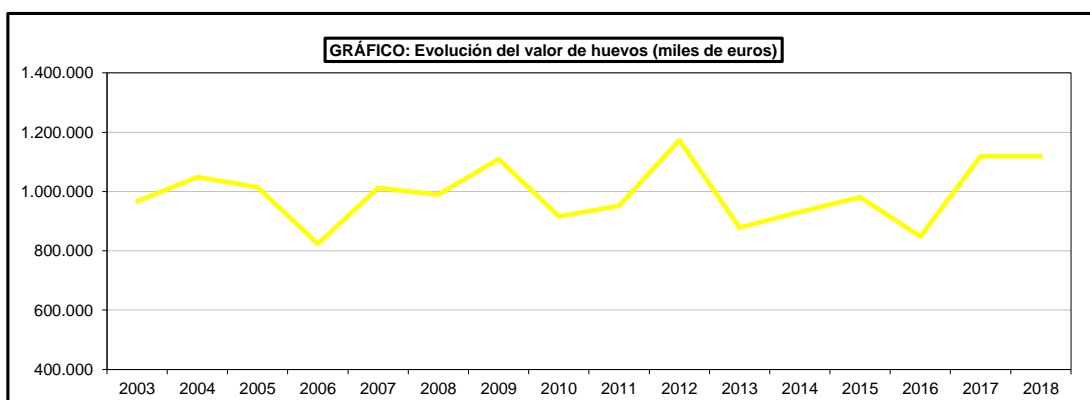
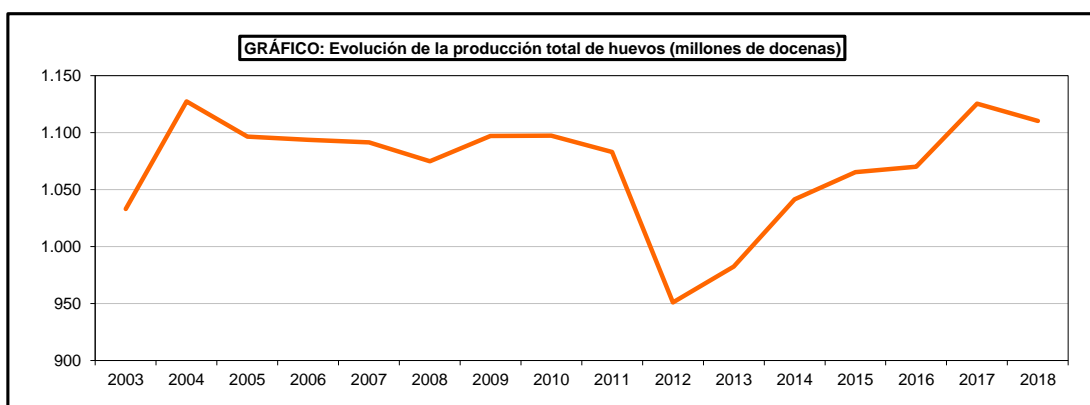
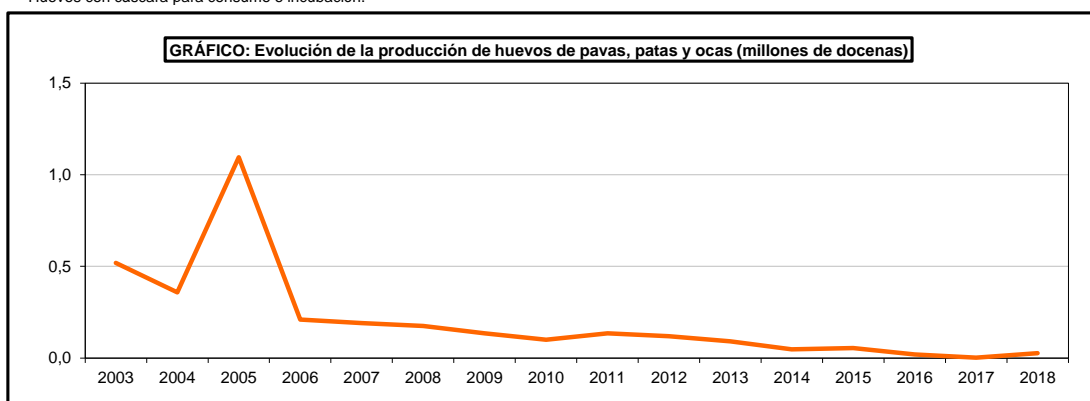

OTRAS PRODUCCIONES GANADERAS

8.3.2.3. HUEVOS: Análisis provincial del número de ponedoras, 2018

Provincias y Comunidades Autónomas	Gallinas			Pavas	Patas	Ocas	Total
	Cría en jaula y en suelo de Producción Comercial	Cría campera y producción ecológica de Producción Comercial; y Autoconsumo	Total Producción Comercial y Autoconsumo				
A Coruña	71.542	545.576	617.118				617.118
Lugo	674.355	197.852	872.207				872.207
Ourense	d/c (1)	d/c (1)	122.827				122.827
Pontevedra	d/c (1)	d/c (1)	304.799				304.799
GALICIA	1.007.772	909.179	1.916.951				1.916.951
P. DE ASTURIAS	72.072	85.661	157.733				157.733
CANTABRIA	d/c(1)	d/c(1)	70.433	d/c	d/c(3)		70.469
Alava	266.320	59.966	326.286				326.286
Guipúzcoa	346.036	83.278	429.314				429.314
Vizcaya	534.840	138.817	673.657				673.657
PAÍS VASCO	1.147.196	282.061	1.429.257				1.429.257
NAVARRA	983.041	44.304	1.027.345				1.027.345
LA RIOJA	125.263	20.560	145.823				145.823
Huesca	d/c (1)	d/c (1)	1.652.524				1.652.524
Teruel	d/c (1)	d/c (1)	115.540				115.540
Zaragoza	3.685.304	230.640	3.915.944				3.915.944
ARAGÓN	5.006.664	677.344	5.684.008				5.684.008
Barcelona	421.202	44.691	465.893				465.893
Girona	187.133	90.959	278.092				278.092
Lleida	1.927.722	26.086	1.953.808				1.953.808
Tarragona	1.462.403	201.584	1.663.987				1.663.987
CATALUÑA	3.998.460	363.320	4.361.780				4.361.780
BALEARES	238.300	64.946,0	303.246				303.246
Ávila	177.779	41.091	218.870		d/c(3)	d/c(4)	219.525
Burgos	1.339.124	7.581	1.346.705				1.346.705
León	165.929	135.167	301.096				301.096
Palencia	427.124	2.049	429.173				429.173
Salamanca	d/c (1)	d/c (1)	18.359				18.359
Segovia	1.618.671	80.858	1.699.529				1.699.529
Soria	d/c (1)	d/c (1)	64.590				64.590
Valladolid	3.384.160	122.631	3.506.791		d/c(3)	d/c(3)	3.506.911
Zamora		8.272	8.272				8.272
CASTILLA Y LEÓN	7.157.769	435.616	7.593.385		d/c(3)	d/c(4)	7.594.160
MADRID	867.747	16.140	883.887			d/c	886.907
Albacete	d/c (1)	d/c (1)	95.377				95.377
Ciudad Real	d/c (1)	d/c (1)	152.483				152.483
Cuenca	2.013.137	161.062,0	2.174.199	d/c(2)	d/c(3)	d/c(3)	2.174.229
Guadalajara	6.255.555	51.900	6.307.455				6.307.455
Toledo	4.844.860	81.097,0	4.925.957		d/c	d/c(3)	4.926.844
CASTILLA-LA MANCHA	13.323.947	331.524	13.655.471	d/c(2)	906	d/c(3)	13.656.388
Alicante	265.042	12.186	277.228		d/c(3)	d/c(3)	277.252
Castellón	429.785	4.609,0	434.394				434.394
Valencia	3.502.661	358.844	3.861.505		d/c(3)	d/c(3)	3.861.530
C. VALENCIANA	4.197.488	375.639	4.573.127		d/c(3)	37	4.573.176
R. DE MURCIA	d/c(1)	d/c(1)	1.324.169				1.324.169
Badajoz	1.334.746	33.534	1.368.280	-	-	-	1.368.280
Cáceres	-	20.973	20.973	-	-	-	20.973
EXTREMADURA	1.334.746	54.507	1.389.253				1.389.253
Almería	32.438	31.558	63.996				63.996
Cádiz	148.937	14.547	163.484		d/c(3)	d/c(3)	163.507
Córdoba	67.913	36.466	104.379				104.379
Granada	176.169	19.492	195.661		d/c(3)	d/c(4)	196.141
Huelva	146.254	37.417	183.671				183.671
Jaén	32.568	20.956	53.524				53.524
Málaga	351.193	10.103	361.296				361.296
Sevilla	1.051.451	18.331	1.069.782		d/c(3)	d/c(4)	1.070.254
ANDALUCÍA	2.006.923	188.870	2.195.793		d/c(3)	955	2.196.768
Las Palmas	649.992	40.406	690.398				690.398
S.C. de Tenerife	676.405	43.136	719.541				719.541
CANARIAS	1.326.397	83.542	1.409.939				1.409.939
ESPAÑA	44.132.158	3.989.441	48.121.599	34	945	4.793	48.127.371

d/c (1): Dato confidencial cuya cifra representa < 5% del censo de gallinas ponedoras de España.

d/c (2): Dato confidencial cuya cifra representa 5 < 20% del censo de gallinas ponedoras de España.

d/c (3): Dato confidencial cuya cifra representa < 5% del censo de pavas, o de patas, o de ocas ponedoras en España.

d/c (4): Dato confidencial cuya cifra representa 5 < 20% del censo de pavas, o de patas, o de ocas ponedoras de España.

d/c (5): Dato confidencial cuya cifra representa 20 < 50% del censo de pavas, o de patas, o de ocas ponedoras de España.

Métodos de cría reconocidos en las normas de comercialización de los huevos (Reglamento (CE) Nº 589/2008 de la Comisión de 23 de junio de 2008 por el que se establecen las disposiciones de aplicación del Reglamento (CE) nº 1234/2007 del Consejo en lo que atañe a las normas de comercialización de los huevos), y de producción ecológica (Reglamento (CE) nº 834/2007 del Consejo, de 28 de junio de 2007, sobre producción y etiquetado de los productos ecológicos y por el que se deroga el Reglamento (CEE) no 2092/91).

OTRAS PRODUCCIONES GANADERAS

8.3.2.4. HUEVOS: Análisis provincial de producción (miles de docenas), 2018

Provincias y Comunidades Autónomas	Gallinas			Pavas	Patatas	Ocas	Total
	Cría en jaula y en suelo de Producción Comercial	Cría campera y producción ecológica de Producción Comercial; y Autoconsumo	Total Producción Comercial y Autoconsumo				
A Coruña	1.474	9.218	10.692				10.692
Lugo	14.049	3.277	17.326				17.326
Ourense	d/c (1)	d/c (1)	1.980				1.980
Pontevedra	d/c (1)	d/c (1)	6.717				6.717
GALICIA	21.238	15.477	36.715				36.715
P. DE ASTURIAS	1.862	881	2.743				2.743
CANTABRIA	d/c(1)	d/c(1)	1.749	d/c	d/c(3)		1.749
Alava	6.591	1.417	8.009				8.009
Guipúzcoa	8.544	1.854	10.398				10.398
Vizcaya	13.189	3.229	16.418				16.418
PAÍS VASCO	28.324	6.501	34.825				34.825
NAVARRA	26.456	591	27.047				27.047
LA RIOJA	2.950	299	3.249				3.249
Huesca	d/c (1)	d/c (1)	37.177				37.177
Teruel	d/c (1)	d/c (1)	2.726				2.726
Zaragoza	97.512	5.669,9	103.182				103.182
ARAGÓN	127.535	15.549,4	143.085				143.085
Barcelona	10.425	775	11.200				11.200
Girona	4.632	1.538	6.170				6.170
Lleida	47.711	473	48.185				48.185
Tarragona	36.194	3.841	40.035				40.035
CATALUÑA	98.962	6.628	105.590				105.590
BALEARES	5.658	1.369,6	7.028				7.028
Ávila	3.985	860	4.845			d/c(4)	4.847
Burgos	30.130	133	30.263				30.263
León	3.910	2.833	6.743				6.743
Palencia	9.432	34	9.467				9.467
Salamanca	d/c (1)	d/c (1)	392				392
Segovia	35.406	1.143	36.549				36.549
Soria	d/c (1)	d/c (1)	1.372				1.372
Valladolid	84.334	2.750	87.084			d/c(3)	87.084
Zamora		138	138				138
CASTILLA Y LEÓN	168.210	8.642	176.852			d/c(4)	176.854
MADRID	19.163	356,4	19.519			d/c	19.532
Albacete	d/c (1)	d/c (1)	1.997				1.997
Ciudad Real	d/c (1)	d/c (1)	3.204				3.204
Cuenca	43.618	3.334,4	46.952	d/c(4)	d/c(4)	d/c(3)	46.953
Guadalajara	132.492	843	133.335				133.335
Toledo	109.009	1.747,5	110.757		d/c		110.766
CASTILLA-LA MANCHA	289.678	6.568	296.246	d/c(4)	9	d/c(3)	296.255
Alicante	6.397	225	6.621			d/c(3)	6.621
Castellón	10.258	49,6	10.308				10.308
Valencia	83.426	9.155	92.582			d/c(3)	92.582
C. VALENCIANA	100.082	9.429	109.511			0	109.511
R. DE MURCIA	30.642	d/c(1)	31.670				31.670
Badajoz	31.033	605	31.637	-	-	-	31.637
Cáceres	-	346	346	-	-	-	346
EXTREMADURA	31.033	951	31.984				31.984
Almería	782	526	1.308				1.308
Cádiz	3.599	252	3.851		0	d/c(3)	3.851
Córdoba	1.525	725	2.249				2.249
Granada	4.244	325	4.568			d/c(4)	4.571
Huelva	3.258	716	3.974				3.974
Jaén	833	492	1.325				1.325
Málaga	7.902	193,6	8.095				8.095
Sevilla	25.400	306	25.705			d/c(3)	25.705
ANDALUCÍA	47.542	3.534	51.076		0	3	51.079
Las Palmas	14.654	673	15.327				15.327
S.C. de Tenerife	15.314	719	16.033				16.033
CANARIAS	29.968	1.392	31.360				31.360
ESPAÑA	1.030.736	79.511	1.110.247	0,2	9,4	18,0	1.110.275

d/c (1): Dato confidencial cuya cifra representa < 5% del total de huevos de gallinas ponedoras de España.

d/c (2): Dato confidencial cuya cifra representa 5 < 20% del total de huevos de gallinas ponedoras de España.

d/c (3): Dato confidencial cuya cifra representa < 5% del total de huevos de pavas, o de patas, o de ocas ponedoras de España.

d/c (4): Dato confidencial cuya cifra representa 5 < 20% del total de huevos de pavas, o de patas, o de ocas ponedoras de España.

Métodos de cría reconocidos en las normas de comercialización de los huevos (Reglamento (CE) Nº 589/2008 de la Comisión de 23 de junio de 2008 por el que se establecen las disposiciones de aplicación del Reglamento (CE) nº 1234/2007 del Consejo en lo que atañe a las normas de comercialización de los huevos), y de producción ecológica (Reglamento (CE) nº 834/2007 del Consejo, de 28 de junio de 2007, sobre producción y etiquetado de los productos ecológicos y por el que se deroga el Reglamento (CEE) no 2092/91).

OTRAS PRODUCCIONES GANADERAS

8.3.3.1. LANA: Serie histórica de animales esquilados, producción

Años	Número de animales esquilados (miles)					Producción de lana (toneladas)				
	Lanas blancas			Negras	Total	Lanas blancas			Negras	Total
	Finas	Entrefinas	Bastas			Finas	Entrefinas	Bastas		
2003	2.723	10.588	4.268	166	17.745	5.807	17.115	7.176	243	30.341
2004	3.088	10.564	4.564	158	18.374	6.431	17.549	7.578	239	31.797
2005	3.057	10.710	4.216	136	18.119	6.336	17.347	7.008	197	30.888
2006	3.169	9.988	4.067	137	17.361	6.506	16.696	6.970	215	30.387
2007	2.783	10.192	3.565	120	16.661	5.718	16.531	6.303	184	28.736
2008	2.683	9.437	3.873	112	16.105	5.596	15.037	6.907	165	27.705
2009	3.404	8.614	3.189	124	15.331	6.795	14.262	5.798	194	27.049
2010	2.460	9.083	3.116	126	14.786	5.064	14.962	5.608	193	25.825
2011	2.409	8.218	3.084	120	13.830	4.979	11.575	5.609	170	22.334
2012	2.144	7.900	2.826	117	12.987	4.341	12.963	5.102	178	22.583
2013	2.072	7.950	2.711	116	12.849	4.206	13.174	4.914	182	22.477
2014	2.085	7.543	2.630	111	12.369	4.179	12.784	4.792	174	21.930
2015	3.193	7.056	2.461	125	12.835	6.642	12.074	4.442	178	23.336
2016	3.231	7.014	2.366	120	12.731	6.395	11.801	4.357	170	22.724
2017	3.546	6.820	2.291	167	12.825	6.929	11.439	4.164	257	22.789
2018	3.625	6.910	2.154	147	12.836	7.874	11.425	4.021	234	23.554

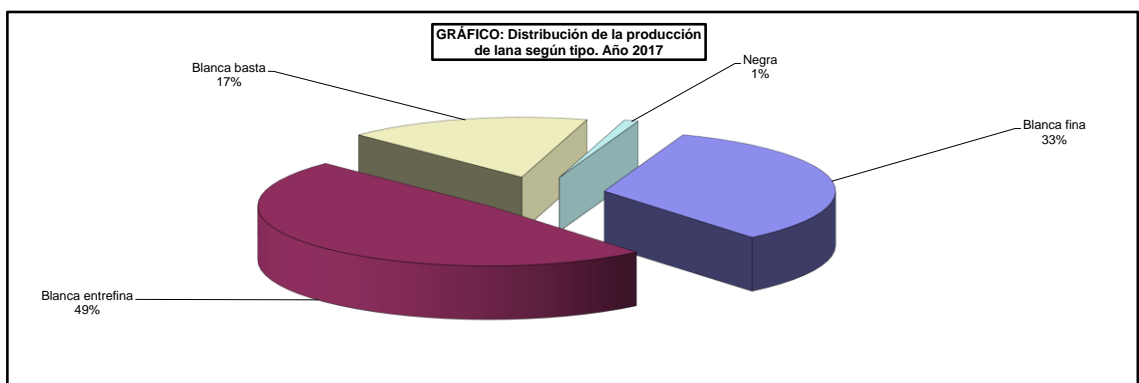
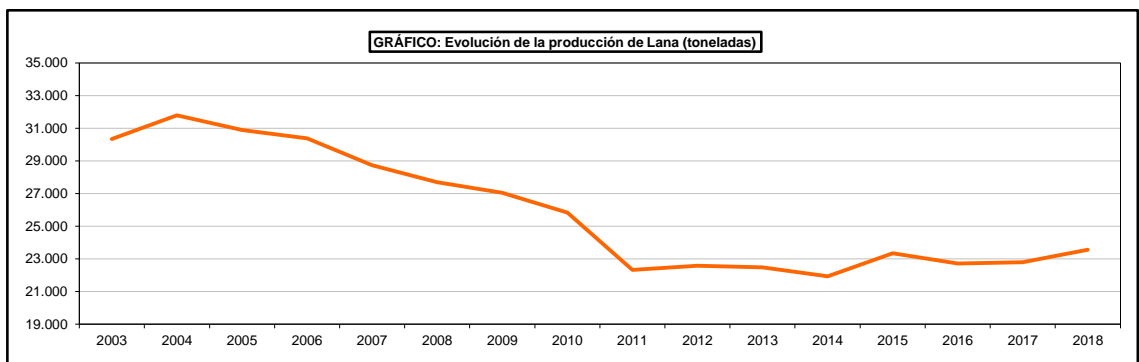
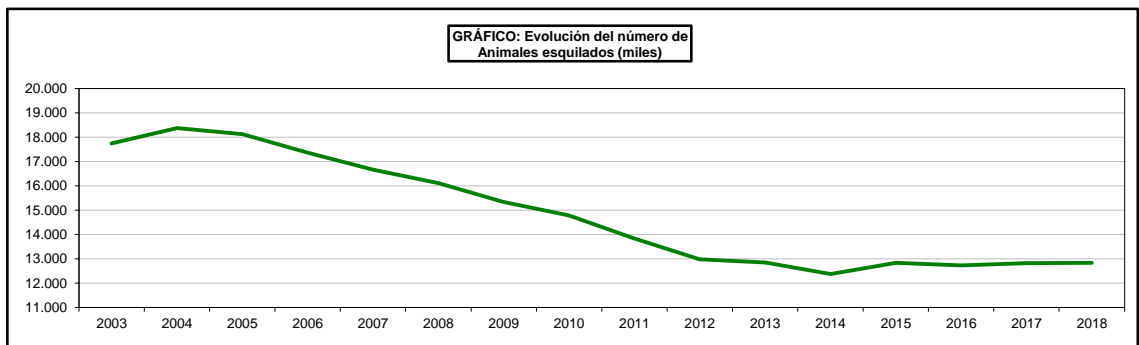

OTRAS PRODUCCIONES GANADERAS

8.3.3.2. LANA: Análisis provincial del número de animales esquilados, 2018

Provincias y Comunidades Autónomas	Lana blanca			Lana negra	Total
	Fina	Entrefina	Basta		
A Coruña	-	-	22.568	-	22.568
Lugo	-	-	41.080	-	41.080
Ourense	-	-	57.619	-	57.619
Pontevedra	-	23.778	496	-	24.274
GALICIA	-	23.778	121.763	-	145.541
P. DE ASTURIAS	-	65.998	-	-	65.998
CANTABRIA	-	-	14.521	-	14.521
Álava	-	12.790	28.454	-	41.244
Guipúzcoa	-	-	100.882	-	100.882
Vizcaya	-	-	47.271	-	47.271
PAÍS VASCO	-	12.790	176.607	-	189.397
NAVARRA	-	325.272	151.584	-	476.856
LA RIOJA	-	70.568	882	16.760	88.210
Huesca	-	420.807	-	-	420.807
Teruel	-	490.639	-	324	490.963
Zaragoza	-	445.861	-	19.226	465.087
ARAGÓN	-	1.357.307	-	19.550	1.376.857
Barcelona	-	82.572	-	-	82.572
Girona	-	68.241,0	-	-	68.241
Lleida	-	146.434	-	-	146.434
Tarragona	-	30.163	-	-	30.163
CATALUÑA	-	327.410	-	-	327.410
BALEARES	-	158.886	39.721	-	198.607
Ávila	25.223	75.615	33.842	1.565	136.245
Burgos	-	-	176.283	1.218	177.501
León	67.235	3.735	302.558	-	373.528
Palencia	-	-	191.117	-	191.117
Salamanca	-	249.343	66.685	1.000	317.028
Segovia	19.265	115.592	57.396	400	192.653
Soria	13.370	156.274	4.339	6.236	180.219
Valladolid	-	25.010	252.885	-	277.895
Zamora	-	216.029	289.794	21.076	526.899
CASTILLA Y LEÓN	125.093	841.598	1.374.899	31.495	2.373.085
MADRID	-	45.780	24.651	-	70.431
Albacete	-	411.524	-	8.398	419.922
Ciudad Real	151.282	659.431	-	1.691	812.404
Cuenca	-	327.145	-	-	327.145
Guadalajara	-	149.122	-	26.316	175.438
Toledo	2.444,0	380.636	-	640	383.720
CASTILLA-LA MANCHA	153.726	1.927.858	-	37.045	2.118.629
Alicante	-	62.104	-	-	62.104
Castellón	-	87.306	-	-	87.306
Valencia	5.700,0	51.757	26.802	2.858	87.117
C. VALENCIANA	5.700,0	201.167	26.802	2.858	236.527
R. DE MURCIA	-	495.842	-	-	495.842
Badajoz	1.842.084	2.892	5.453	700	1.851.129
Cáceres	862.187	49.674	2.255	700	914.816
EXTREMADURA	2.704.271	52.566	7.708	1.400	2.765.945
Almería	7.357	36.783	101.521	1.471	147.132
Cádiz	-	80.171	-	-	80.171
Córdoba	52.359	418.879	52.359	-	523.597
Granada	229.674,0	114.837	19.139,0	19.140,0	382.790
Huelva	-	159.938	-	-	159.938
Jaén	36.942	104.604	-	-	141.546
Málaga	133.738,0	-	-	-	133.738
Sevilla	176.081	88.040	14.673	14.674	293.468
ANDALUCÍA	636.151	1.003.252	187.692	35.285	1.862.380
Las Palmas	-	-	20.995	2.332,8	23.328
S.C. de Tenerife	-	-	6.199	689	6.888
CANARIAS	-	-	27.194	3.022	30.216
ESPAÑA	3.624.941	6.910.072	2.154.024	147.415	12.836.452

OTRAS PRODUCCIONES GANADERAS

8.3.3.3. LANA: Análisis provincial de producción, 2018 (toneladas)

Provincias y Comunidades Autónomas	Lana blanca			Lana negra	Total
	Fina	Entrefina	Basta		
A Coruña	-	-	39	-	39
Lugo	-	-	60	-	60
Ourense	-	-	101	-	101
Pontevedra	-	33	1	-	34
GALICIA	-	33	201	-	234
P. DE ASTURIAS	-	92	-	-	92
CANTABRIA	-	-	25	-	25
Álava	-	26	57	-	82
Guipúzcoa	-	-	202	-	202
Vizcaya	-	-	95	-	95
PAÍS VASCO	-	26	353	-	379
NAVARRA	-	612	233	-	845
LA RIOJA	-	128	2	23	153
Huesca	-	656	-	-	656
Teruel	-	785	-	0	786
Zaragoza	-	794	-	29	822
ARAGÓN	-	2.235	-	29	2.264
Barcelona	-	139	-	-	139
Girona	-	136	-	-	136
Lleida	-	220	-	-	220
Tarragona	-	35	-	-	35
CATALUÑA	-	530	-	-	530
BALEARES	-	302	71	-	373
Ávila	61	148	63	3	275
Burgos	-	-	286	2	287
León	168	8	635	-	812
Palencia	-	-	363	-	363
Salamanca	-	439	124	2	564
Segovia	54	231	109	1	395
Soria	33	219	6	8	266
Valladolid	-	45	455	-	500
Zamora	-	443	542	42	1.027
CASTILLA Y LEÓN	316	1.533	2.584	58	4.490
MADRID	-	69	37	-	106
Albacete	-	774	-	16	789
Ciudad Real	393	824	-	3	1.220
Cuenca	-	615	-	-	615
Guadalajara	-	149	-	26	175
Toledo	4,6	716	-	1	721
CASTILLA-LA MANCHA	398	3.078	-	46	3.521
Alicante	-	75	-	-	75
Castellón	-	103	-	-	103
Valencia	6,3	63	33	3	104
C. VALENCIANA	6,3	241	33	3	282
R. DE MURCIA	-	417	-	-	417
Badajoz	4.458	4	6	1	4.470
Cáceres	1.776	70	3	1	1.849
EXTREMADURA	6.234	74	9	2	6.319
Almería	15	77	223	3	318
Cádiz	-	190	-	-	190
Córdoba	131	1.047	131	-	1.309
Granada	401,9	189	36,4	36,4	664
Huelva	-	320	-	-	320
Jaén	64	88	-	-	152
Málaga	-	-	-	-	-
Sevilla	308	145	28	28	509
ANDALUCÍA	920	2.057	418	67	3.462
Las Palmas	-	-	42	4,7	47
S.C. de Tenerife	-	-	12	1	14
CANARIAS	-	-	54	6	60
ESPAÑA	7.874	11.425	4.021	234	23.554

OTRAS PRODUCCIONES GANADERAS

8.3.4.1. MIEL Y CERA: Serie histórica de colmenas, producción, precio, valor

Años	Número de colmenas (miles)			Producción (toneladas)		Precios percibidos por los apicultores (euros/100kg)		Valor (miles de euros)	
	Movilistas	Fijistas	Total	Miel	Cera	Miel	Cera	Miel	Cera
2003	2.190	126	2.316	35.279	1.890	290,20	273,76	102.379	5.175
2004	2.247	150	2.397	34.211	2.013	272,15	278,71	93.106	5.610
2005	2.178	161	2.338	27.230	1.450	250,95	269,22	68.333	3.903
2006	2.170	175	2.345	30.661	1.522	251,82	298,60	77.211	4.546
2007	2.143	171	2.313	31.840	1.568	237,66	241,27	75.671	3.782
2008	2.195	193	2.389	30.361	1.575	264,84	303,39	80.409	4.777
2009	2.227	163	2.390	32.336	1.578	273,04	309,16	88.291	4.878
2010	2.267	171	2.438	34.550	1.649	312,09	334,40	107.827	5.514
2011	2.290	150	2.440	33.298	1.326	309,74	341,91	103.138	4.533
2012	2.271	160	2.430	29.405	1.534	324,32	361,41	95.366	5.544
2013	2.289	155	2.444	30.613	1.712	343,33	324,46	105.103	5.553
2014	2.432	125	2.557	32.174	1.688	379,86	416,20	122.217	7.027
2015	2.558	173	2.730	33.441	1.802	358,15	465,84	119.753	8.392
2016	2.611	224	2.835	29.545	1.473	368,08	604,35	108.750	8.900
2017	2.698	207	2.905	29.393	1.519	442,47	626,24	130.056	9.515
2018	2.820	145	2.966	36.394	1.904	367,89	636,06	133.890	12.109

GRÁFICO: Evolución del número de colmenas (miles)



GRÁFICO: Evolución de la producción de miel y de la cera (toneladas)



GRÁFICO: Evolución del valor de miel y de la cera (miles de euros)

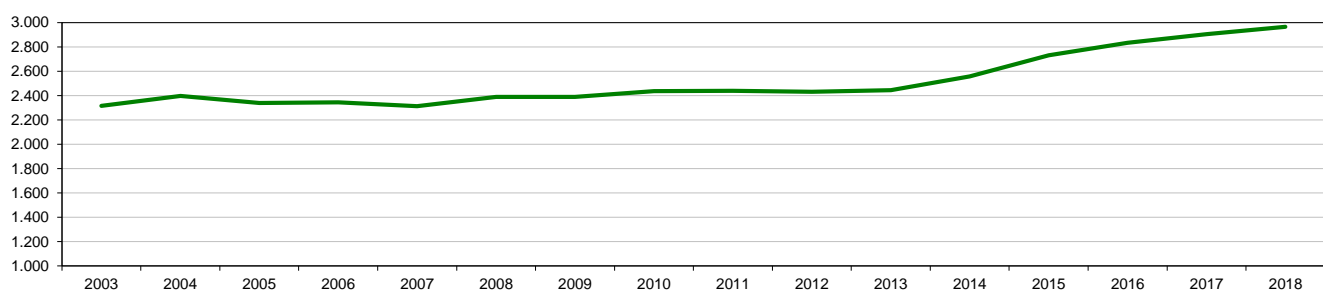

OTRAS PRODUCCIONES GANADERAS

8.3.4.2. MIEL Y CERA: Análisis provincial del número de colmenas, 2018

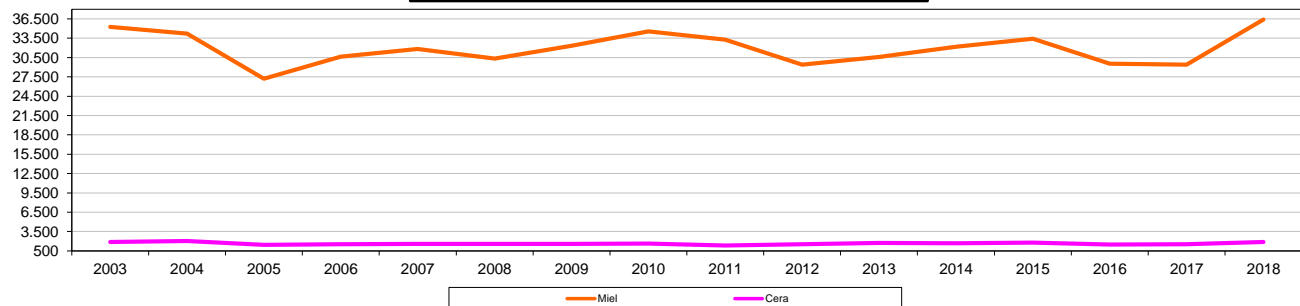
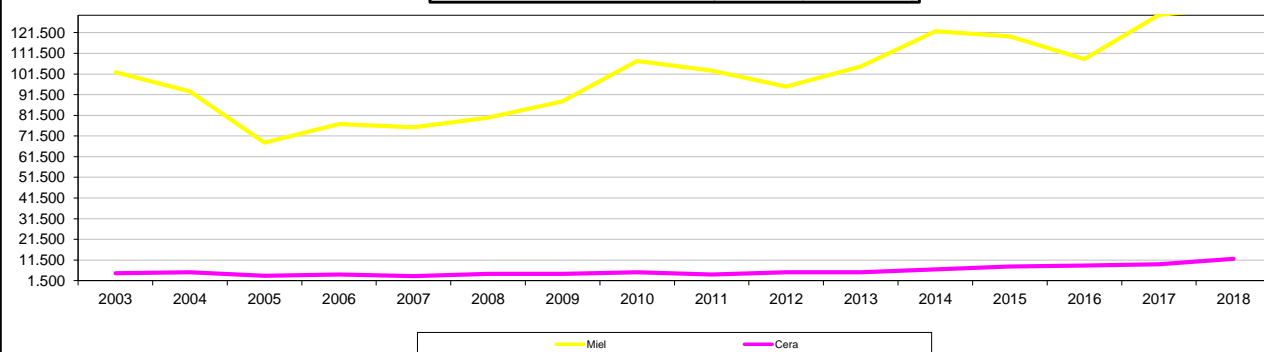
Provincias y Comunidades Autónomas	Miel			Cera		
	Colmenas movilizadas	Colmenas fijas	Total	Colmenas movilizadas	Colmenas fijas	Total
A Coruña	18.260	2.006	20.266	18.260	2.006	20.266
Lugo	76.460	90	76.550	37.806	13.021	50.827
Ourense	76.460	90	76.550	76.460	90	76.550
Pontevedra	22.274	46	22.320	22.274	46	22.320
GALICIA	193.454	2.232	195.686	154.800	15.163	169.963
P. DE ASTURIAS	48.113	-	48.113	48.113	-	48.113
CANTABRIA	9.266	7.145	16.411	9.266	7.145	16.411
Álava	1.349	7.305,0	8.654	1.349	7.305,0	8.654
Guipúzcoa	3.884	4.919,0	8.803	3.884	4.919,0	8.803
Vizcaya	5.348	2.458,0	7.806	5.348	2.458,0	7.806
PAÍS VASCO	10.581	14.682,0	25.263	10.581	14.682,0	25.263
NAVARRA	13.271	1.813	15.084	13.271	1.813	15.084
LA RIOJA	23.346	0	23.346	23.346	0	23.346
Huesca	36.153	-	36.153	36.153	-	36.153
Teruel	35.513	-	35.513	35.513	-	35.513
Zaragoza	51.817	-	51.817	51.817	-	51.817
ARAGÓN	123.483	-	123.483	123.483	-	123.483
Barcelona	0	4.764	4.764	15.953	4.764	20.717
Girona	13.321	4.057	17.378	13.321	4.057	17.378
Lleida	29.761	3.683	33.444	29.761	3.683	33.444
Tarragona	41.463	2.950	44.413	41.463	2.950	44.413
CATALUÑA	84.545	15.454	99.999	100.498	15.454	115.952
BALEARES	8.544	1.908	10.452	8.544	1.908	10.452
Ávila	9.186	0	9.186	9.186	0	9.186
Burgos	22.800	0	22.800	22.800	0	22.800
León	55.886	0	55.886	55.886	0	55.886
Palencia	13.063	0	13.063	13.063	0	13.063
Salamanca	277.263	0	277.263	277.263	0	277.263
Segovia	9.782	-	9.782	9.782	-	9.782
Soria	9.164	-	9.164	9.164	-	9.164
Valladolid	3.251	-	3.251	3.251	-	3.251
Zamora	35.886	-	35.886	35.886	-	35.886
CASTILLA Y LEÓN	436.281	0	436.281	436.281	0	436.281
MADRID	8.676	3.719	12.395	8.676	3.719	12.395
Albacete	44.752	301	45.053	44.752	301	45.053
Ciudad Real	27.822	5.189	33.011	27.822	5.189	33.011
Cuenca	41.190	3.371	44.561	41.190	3.371	44.561
Guadalajara	39.465	2.328	41.793	39.465	2.328	41.793
Toledo	20.147	5.457	25.604	20.147	5.457	25.604
CASTILLA-LA MANCHA	173.376	16.646	190.022	173.376	16.646	190.022
Alicante	53.899	544	54.443	53.899	544	54.443
Castellón	85.848	-	85.848	85.848	-	85.848
Valencia	231.742	929,0	232.671	231.742	929	232.671
C. VALENCIANA	371.489	1.473	372.962	371.489	1.473	372.962
R. DE MURCIA	74.464	37.260,0	111.724	74.464	37.260,0	111.724
Badajoz	319.207	6.526	325.733	319.207	6.526	325.733
Cáceres	277.986	19.189	297.175	277.986	19.189	297.175
EXTREMADURA	597.193	25.715	622.908	597.193	25.715	622.908
Almería	127.925	369	128.294	127.925	369	128.294
Cádiz	43.155	2.331	45.486	43.155	2.331	45.486
Córdoba	54.584	690,0	55.274	54.584	690,0	55.274
Granada	55.316	2.058	57.374	55.316	2.058	57.374
Huelva	72.901	3.660	76.561	72.901	3.660	76.561
Jaén	35.934	2.835	38.769	24.551	1.300	25.851
Málaga	104.267	2.723,0	106.990	104.267	2.723,0	106.990
Sevilla	112.168	2.657	114.825	112.168	2.657	114.825
ANDALUCÍA	606.250	17.323	623.573	594.867	15.788	610.655
Las Palmas	12.067	-	12.067	12.067	-	12.067
S.C. de Tenerife	25.788	-	25.788	17.978	-	17.978
CANARIAS	37.855	-	37.855	30.045	-	30.045
ESPAÑA	2.820.187	145.370	2.965.557	2.778.293	156.766	2.935.059

OTRAS PRODUCCIONES GANADERAS

8.3.4.3. MIEL Y CERA: Análisis provincial de producción, 2018 (toneladas)

Provincias y Comunidades Autónomas	Miel			Cera		
	Colmenas movilizadas	Colmenas fijas	Total	Colmenas movilizadas	Colmenas fijas	Total
A Coruña	274	12	286	14	1	15
Lugo	1.147	1	1.147	26	6	32
Ourense	1.147	1	1.147	57	0	57
Pontevedra	334	0	334	17	0	17
GALICIA	2.902	13	2.915	114	7	121
P. DE ASTURIAS	217	-	217	11	-	11
CANTABRIA	72	55	127	1	1	2
Álava	2	28	30	0	2	3
Guipúzcoa	39	18	57	1	1	3
Vizcaya	37	9	46	2	1	2
PAÍS VASCO	78	55	132	3	4	8
NAVARRA	145	13	158	2	1	3
LA RIOJA	272	0	272	9	0	9
Huesca	364	-	364	59	-	59
Teruel	504	-	504	73	-	73
Zaragoza	655	-	655	97	-	97
ARAGÓN	1.524	-	1.524	229	-	229
Barcelona	0	43	43	277	43	320
Girona	260	42	302	6	1	7
Lleida	510	41	551	12	1	13
Tarragona	800	33	833	18	1	19
CATALUÑA	1.571	159	1.730	313	46	359
BALEARES	98	22	120	3	1	3
Ávila	96	0	96	4	0	4
Burgos	251	0	251	7	0	7
León	559	0	559	39	0	39
Palencia	282	0	282	3	0	3
Salamanca	1.248	0	1.248	55	0	55
Segovia	122	-	122	6	-	6
Soria	115	0	115	3	0	3
Valladolid	39	0	39	1	0	1
Zamora	395	-	395	13	-	13
CASTILLA Y LEÓN	3.106	0	3.106	132	0	132
MADRID	174	45	218	6	4	10
Albacete	940	4	943	45	0	45
Ciudad Real	337	37	374	19	2	22
Cuenca	577	27	604	25	1	26
Guadalajara	395	14	409	12	1	13
Toledo	363	55	417	16	3	19
CASTILLA-LA MANCHA	2.610	136	2.747	117	7	124
Alicante	1.024	3	1.027	27	0	27
Castellón	1.245	-	1.245	49	-	49
Valencia	5.318	18	5.336	148	1	150
C. VALENCIANA	7.587	21	7.608	224	2	226
R. DE MURCIA	1.117	335,3	1.452	25	11,2	36
Badajoz	2.397	29	2.427	153	2	156
Cáceres	2.758	114	2.872	133	7	141
EXTREMADURA	5.155	144	5.298	287	10	296
Almería	1.247	0	1.248	-	-	-
Cádiz	863	28	891	43	2	45
Córdoba	546	3,5	549	55	0	55
Granada	719	12	731	55	1	56
Huelva	1.458	37	1.495	36	2	38
Jaén	389	16	405	8	0	9
Málaga	1.564	27,2	1.591	73	1,9	75
Sevilla	1.570	21	1.592	50	1	52
ANDALUCÍA	8.357	145	8.502	321	8	330
Las Palmas	113	-	113	2	-	2
S.C. de Tenerife	155	-	155	3	-	3
CANARIAS	268	-	268	5	-	5
ESPAÑA	35.252	1.142	36.394	1.803	101	1.904

CAPÍTULO 9: MEDIOS DE PRODUCCIÓN

Se incluyen en este capítulo, datos sobre medios de producción (fertilizantes, plantones y semillas, maquinaria, alimentos para el ganado y cultivos forzados).

La producción de semillas clasificadas por especies y clases comprende las semillas producidas en España y certificadas y precintadas por primera vez en España, tanto por Certificación UE como OCDE (no se incluyen las semillas producidas en otros países y certificadas en España, las semillas producidas en España y certificadas en otro país ni las semillas reprecintadas por segunda o más veces). En el caso de las semillas hortícolas no se incluye la semilla de calidad standard dado que, aunque es sometida a determinados controles oficiales, no se precinta oficialmente. En este grupo están incluidas las leguminosas para consumo humano.

Se toma como Índice de Mecanización la relación entre la suma de las potencias de tractores, motocultores y motomáquinas y las hectáreas totales de cultivos menos los barbechos, más las dedicadas a prados naturales.

El N (Nitrógeno) total, incluye el N de los nitromagnesios 20% y 22%, el de los abonos líquidos, suspensiones y otros abonos simples.

Para el cálculo del P₂O₅ total, se ha incluido el de los líquidos y las suspensiones.

Para el valor total de K₂O se ha considerado el de los abonos líquidos y el de las suspensiones.

La importancia de la utilización de medios de producción en la actividad agraria radica por un lado en su repercusión en la adopción de políticas de ordenación de la rentabilidad de la explotación agraria, y de otro en el control de los efectos que puede tener el uso de determinadas entradas (inputs), sobre el medio ambiente.

El conocimiento de datos sobre medios de producción facilita el cálculo de: Consumos Intermedios, Valor Añadido y Rentas de la citada actividad agraria.

También como apartado especial, se recoge los datos sobre la Agricultura ecológica, cada vez más importante.

La agricultura ecológica, se puede definir de manera sencilla como un compendio de técnicas agrarias que excluye normalmente el uso, en la agricultura y ganadería, de productos químicos de síntesis como fertilizantes, plaguicidas, antibióticos, etc., con el objetivo de preservar el medio ambiente, mantener o aumentar la fertilidad del suelo y proporcionar alimentos con todas sus propiedades naturales.

Enlaces de interés:

Fertilizantes

<http://www.mapa.gob.es/es/estadistica/temas/estadisticas-agrarias/agricultura/estadisticas-medios-produccion/fertilizantes.aspx>

Maquinaria agrícola

<http://www.mapa.gob.es/es/agricultura/estadisticas/estadisticas-registros-maquinaria-agricola.aspx>

OFICINA ESPAÑOLA DE VARIEDADES VEGETALES (OEVV)

<https://www.mapa.gob.es/es/agricultura/temas/medios-de-produccion/semillas-y-plantas-de-vivero/>

<https://www.mapa.gob.es/es/agricultura/temas/medios-de-produccion/semillas-y-plantas-de-vivero/estadisticas/default.aspx>

MEDIOS DE PRODUCCIÓN

9.1.1. CERTIFICACIÓN DE SEMILLAS: Serie histórica de certificación de semillas según especies y clases (Quintales métricos)

Clases y Especies	2006/2007	2007/2008	2008/2009	2009/2010	2010/2011	2011/2012	2012/2013	2013/2014	2014/2015	2015/2016	2016/2017	2017/2018
CEREALES												
TRIGO BLANDO	681.574	850.269	677.207	505.065	627.328	721.220	762.569	764.383	833.038	881.197	963.246	924.071
TRIGO DURO	977.306	1.031.522	1.047.740	750.632	522.942	514.424	438.756	362.707	466.506	657.989	662.570	552.658
CEBADA	957.845	1.061.646	847.708	665.206	608.089	724.393	783.550	897.617	897.687	1.010.759	1.302.154	1.222.637
CENTENO	5.263	12.400	12.596	1.889	6.632	22.746	32.235	15.329	28.377	43.478	23.310	32.658
AVENA	89.730	73.728	68.702	64.258	63.933	59.932	52.073	72.914	73.728	86.325	118.084	122.762
AVENA STRIGOSA						1.108	1.609	1.882	7.432	3.180	9.405	7.367
ARROZ	123.198	173.485	158.798	175.039	158.890	153.666	167.032	161.922	184.053	205.881	195.261	183.220
MAÍZ	9.112	17.896	33.504	31.237	13.767	14.948	36.829	46.615	34.784	27.829	21.691	25.953
TRITICALE	57.908	60.609	47.234	47.195	69.273	80.678	89.192	134.743	139.074	139.233	157.108	157.655
ESPELTA									6	-	693	74
TOTAL CEREALES	2.903.502	3.295.998	2.893.960	2.242.323	2.073.968	2.295.665	2.368.711	2.461.636	2.667.631	3.061.627	3.455.414	3.229.054
PATATA	298.391	361.985	362.064	382.533	371.867	388.438	339.433	315.156	408.712	336.467	306.709	321.381
OLEAGINOSAS												
CACAHUETE	-	-	-	-	-	-	1.844	-	1.518	1.888	2.940	2.593
CARTAMO	0	0	0	0	82	150	444	250	292	435	645	702
COLZA (Brassica napus oleifera)	1.236	437	414	2.929	4.089	3.207	7.764	731	868	7.357	2.520	955
GIRASOL HÍBRIDO (Helianthus annuus L.)	27.894	34.744	38.220	43.384	34.151	45.034	72.545	54.280	58.315	57.896	61.577	67.362
GIRASOL POBLACIÓN (Helianthus annuus L.)	1.810	1.755	583	2.724	2.891	3.202	1.553	2.415	2.947	3.060	4.095	4.222
GIRASOL (PARENTALES) (Helianthus annuus L.)	740	161	18	313	32	52	84	347	122	746	239	51
LINO OLEAGINOSO (Linum usitatissimum L.)	96	-	-	-	-	-	-	-	-	-	-	-
SOJA	-	-	-	191	184	-	-	308	993	1.016	1.058	2
NABINA	-	-	-	-	-	-	-	-	-	473	-	-
TOTAL OLEAGINOSAS	31.776	37.097	39.235	49.541	41.430	51.645	84.234	58.331	65.055	72.870	73.074	75.886
TEXTILES												
ALGODÓN (Gossypium L.)	16.728	11.597	4.646	8.898	17.272	26.415	19.112	13.297	11.945	17.712	17.436	17.230
CÁÑAMO (Cannabis sativa L.)	-	-	-	-	-	-	-	-	-	12	2	14
TOTAL TEXTILES	16.728	11.597	4.646	8.898	17.272	26.415	19.112	13.297	11.945	17.723	17.438	17.244
GRAMINEAS FORRAJERAS												
FESTUCA ALTA (Festuca Arundinacea)	4.123	4.900	7.927	6.407	6.207	6.852	2.670	1.546	3.398	3.967	3.802	4.827
FESTUCA ROJA (Festuca Rubra l.)	-	-	-	-	-	-	-	-	-	4	4	-
POA PRATENSE (Poa pratensis L.)	63	-	-	-	-	-	-	-	-	-	-	-
POA TRIVIALIS (Poa trivialis L.)	76	-	-	-	-	-	-	-	-	-	-	-
RAY-GRASS HÍBRIDO (Lolium x Boucheanvm Kunth)	58	-	-	-	-	-	-	400	140	54	251	740
RAY-GRASS INGLÉS (Lolium Perenne L.)	213	-	87	164	248	1	250	0	0	1.149	-	16
RAY-GRASS ITALIANO (Lolium multiflorum)	36.787	28.726	27.986	34.812	42.955	27.971	22.396	32.481	25.207	20.116	26.145	28.252
DACTILO (Dactylis glomerata)	-	-	-	-	-	-	-	-	-	6	-	1
SORGO	1.566	1.300	471	1.801	3.113	2.549	4.867	3.524	2.946	5.756	1.892	1.089
TOTAL GRAMINEAS FORRAJERAS	41.321	33.627	36.000	41.383	49.411	34.824	25.316	34.427	28.745	25.296	30.202	34.923
LEGUMINOSAS FORRAJERAS												
ALFALFA (Medicago Sativa L.)	7.232	10.126	9.621	8.289	13.704	14.635	8.503	11.338	7.631	11.583	9.833	10.008
ESPARCETA (Onoprychis vicifolia)	954	618	188	255	798	762	836	676	320	152	555	489
MELILOTO (Melilotus oficinalis)	-	-	-	-	-	-	-	-	-	-	-	-
TRIFOLIUM REPENS (Trébol blanco)	-	-	-	-	-	-	-	-	-	152	-	-
TRÉBOL SUBTERRÁNEO (Trifolium subterraneum L.)	-	-	-	-	-	-	-	-	-	-	-	-
VEZA COMÚN (Vicia sativa L.)	84.180	97.748	110.460	158.806	209.919	199.877	38.281	101.248	78.000	112.870	139.773	95.971
VEZA VELLOSA (Vicia villosa Roth.)	2.215	1.046	1.964	4.661	1.048	5.172	4.546	5.162	6.139	5.784	7.380	6.893
YEROS (Vicia ervilia L.)	407	1.086	471	1.156	696	828	1.123	541	1.566	3.187	6.501	4.675
TOTAL LEGUMINOSAS FORRAJERAS	94.581	109.538	122.233	172.010	225.470	220.446	52.165	118.424	92.090	130.541	157.540	118.036
LEGUMINOSAS GRANO												
ALTRAMUZ BLANCO (Lupinus albus L.)	15	-	-	-	-	-	-	-	2	3	7	134
GUISANTE PIENSO (Pisum sativum l. (Partim))	60.261	30.156	29.165	40.816	52.879	57.962	52.466	53.114	80.455	117.920	170.414	133.540
HABONCILLO (Vicia faba L. (Partim))	3.020	1.067	1.053	317	1.532	387	543	338	2.555	4.753	17.788	19.062
GARBANZO (Cicer arietinum L.)	2.322	1.522	583	572	947	699	1.358	1.584	3.492	2.336	4.697	7.596
LENTEJA (Lens culinaris Medik.)	436	204	184	69	236	778	361	208	452	320	416	915
TOTAL LEGUMINOSAS GRANO	63.703	32.310	30.690	42.288	55.107	59.177	54.132	53.993	84.578	125.863	194.710	161.248
OTRAS FORRAJERAS												
MEZCLAS FORRAJERAS Y CESPED	944	-	6.676	8.676	6.459	5.948	983	4	-	-	622	332
NABO FORRAJERO (Brassica napus L. var Nopobrassica RCHE)	1.141	-	210	216	291	-	-	331	-	-	-	307
REMOLACHA FORRAJERA (Beta vulgaris L.)	-	-	-	-	-	-	-	-	-	-	-	-
TOTAL OTRAS FORRAJERAS	2.085	-	6.886	8.892	6.750	5.948	983	335	-	-	622	639
HORTICOLAS	3.728	0	725	165	-	128	671	23	555	3.606	391	11
TOTAL SEMILLAS Y PATATA	3.458.573	3.883.876	3.497.205	2.948.675	2.842.457	3.084.163	2.946.477	3.057.414	3.363.255	3.776.651	4.241.214	3.958.423

MEDIOS DE PRODUCCIÓN

9.1.1.1. Análisis autonómico de la certificación de semillas: CEREALES 2017/2018 (Quintales métricos)

Comunidades Autónomas	ARROZ	AVENA	AVENA STRIGOSA	CEBADA	CENTENO	ESPELTA	MAÍZ	TRIGO BLANDO	TRIGO DURO	TRITICALE
ANDALUCÍA	86.085	4.107	---	43.827	---	---	14.708	93.344	378.606	47.312
ARAGÓN	3.431	10.484	---	359.863	---	---	1.822	129.260	120.162	8.311
BALEARES	---	---	---	4.123	---	---	---	3.006	---	432
C. VALENCIANA	39.013	---	---	---	---	---	---	---	---	---
CANTABRIA	---	---	---	---	---	---	---	---	---	---
CASTILLA Y LEON	---	11.571	---	160.391	29.214	---	---	269.156	8.983	12.962
CASTILLA-LA MANCHA	---	52.542	192	339.760	3.445	---	---	123.717	16.398	34.653
CATALUÑA	25.407	14.195	6.575	198.038	---	74	2.324	139.260	16.661	34.624
EXTREMADURA	28.452	4.829	600	4.712	---	---	---	12.822	11.476	17.945
GALICIA	---	---	---	352	---	---	---	---	---	---
LA RIOJA	---	---	---	10.456	---	---	---	14.747	372	992
MADRID	---	928	---	10.074	---	---	---	2.040	---	---
R. DE MURCIA	832	---	---	---	---	---	---	---	---	---
NAVARRA	---	1.736	---	71.047	---	---	7.098	104.813	---	320
PAIS VASCO	---	22.370	---	19.992	---	---	---	31.907	---	104
ESPAÑA	183.220	122.762	7.367	1.222.637	32.658	74	25.953	924.071	552.658	157.655

MEDIOS DE PRODUCCIÓN

9.1.1.2. Análisis autonómico de la certificación de semillas: GRAMÍNEAS 2017/2018 (Quintales métricos)

Comunidades Autónomas	DACTILO	FESTUCA ALTA	RAYGRÁS HÍBRIDO	RAYGRÁS INGLÉS	RAYGRÁS ITALIANO	SORGO
ANDALUCÍA	---	---	---	---	---	551
ARAGÓN	---	332	---	3	3.605	---
BALEARES	---	---	---	---	---	---
C. VALENCIANA	---	---	---	---	---	---
CANTABRIA	---	---	---	---	---	---
CASTILLA Y LEON	---	---	---	---	---	---
CASTILLA-LA MANCHA	---	---	---	---	180	---
CATALUÑA	1	4.495	740	13	23.196	538
EXTREMADURA	---	1	---	---	---	---
GALICIA	---	---	---	---	---	---
LA RIOJA	---	---	---	---	---	---
MADRID	---	---	---	---	---	---
R. DE MURCIA	---	---	---	---	---	---
NAVARRA	---	---	---	---	1.271	---
PAIS VASCO	---	---	---	---	---	---
ESPAÑA	1	4.827	740	16	28.252	1.089

MEDIOS DE PRODUCCIÓN

9.1.1.3. Análisis autonómico de la certificación de semillas: LEGUMINOSAS FORRAJEAS 2017/2018 (Quintales métricos)

Comunidades Autónomas	ALFALFA	ESPARCETA	VEZA COMÚN	VEZA VELLOSA	YEROS
ANDALUCÍA	---	---	2.091	---	---
ARAGÓN	2.077	139	6.697	960	---
BALEARES	---	---	---	---	---
C. VALENCIANA	---	---	---	---	---
CANTABRIA	---	---	---	---	---
CASTILLA Y LEON	468	---	53.837	797	130
CASTILLA-LA MANCHA	---	---	25.645	---	4.384
CATALUÑA	7.463	350	7.009	5.136	161
EXTREMADURA	---	---	693	---	---
GALICIA	---	---	---	---	---
LA RIOJA	---	---	---	---	---
MADRID	---	---	---	---	---
R. DE MURCIA	---	---	---	---	---
NAVARRA	---	---	---	---	---
PAIS VASCO	---	---	---	---	---
ESPAÑA	10.008	489	95.971	6.893	4.675

MEDIOS DE PRODUCCIÓN

9.1.1.4. Análisis autonómico de la certificación de semillas: LEGUMINOSAS GRANO 2017/2018 (Quintales métricos)

Comunidades Autónomas	ALTRAMUZ	GARBANZO	GUISANTE	HABONCILLO	LENTEJA
ANDALUCÍA	---	4.812	8.989	12.045	---
ARAGÓN	---	---	29.361	1.314	---
BALEARES	---	---	---	---	---
C. VALENCIANA	---	---	---	---	---
CANTABRIA	---	---	---	---	---
CASTILLA Y LEON	---	882	21.130	---	575
CASTILLA-LA MANCHA	---	1.066	20.519	849	340
CATALUÑA	130	230	50.376	4.718	---
EXTREMADURA	4	606	1.645	---	---
GALICIA	---	---	---	---	---
LA RIOJA	---	---	---	---	---
MADRID	---	---	---	---	---
R. DE MURCIA	---	---	---	---	---
NAVARRA	---	---	1.420	---	---
PAIS VASCO	---	---	100	136	---
ESPAÑA	134	7.596	133.540	19.062	915

MEDIOS DE PRODUCCIÓN

9.1.1.5. Análisis autonómico de la certificación de semillas: OTRAS FORRAJERAS 2017/2018 (Quintales métricos)

Comunidades Autónomas	MEZCLA FORRAJERAS	NABO
ANDALUCÍA	---	---
ARAGÓN	---	307
BALEARES	---	---
C. VALENCIANA	---	---
CANTABRIA	---	---
CASTILLA Y LEON	332	---
CASTILLA-LA MANCHA	---	---
CATALUÑA	---	---
EXTREMADURA	---	---
GALICIA	---	---
LA RIOJA	---	---
MADRID	---	---
R. DE MURCIA	---	---
NAVARRA	---	---
PAIS VASCO	---	---
ESPAÑA	332	307

MEDIOS DE PRODUCCIÓN

9.1.1.7. Análisis autonómico de la certificación de semillas: HORTÍCOLAS 2017/2018 (Quintales métricos)

Comunidades Autónomas	HABA	PIMIENTO
ANDALUCÍA	---	---
ARAGÓN	---	---
BALEARES	---	---
C. VALENCIANA	---	---
CANTABRIA	---	---
CASTILLA Y LEON	---	---
CASTILLA-LA MANCHA	---	---
CATALUÑA	2	---
EXTREMADURA	---	---
GALICIA	---	---
LA RIOJA	---	---
MADRID	---	---
R. DE MURCIA	---	---
NAVARRA	---	---
PAIS VASCO	8	0
ESPAÑA	10	0

MEDIOS DE PRODUCCIÓN

9.1.1.8. Análisis autonómico de la certificación de semillas: OLEAGINOSAS 2017/2018 (Quintales métricos)

Comunidades Autónomas	CACAHUETE	CÁRTAMO	COLZA	GIRASOL (PARENTALES)	GIRASOL HÍBRIDO	GIRASOL POBLACIÓN	SOJA
ANDALUCÍA	---	---	479	3	61.032	20	---
ARAGÓN	---	---	72	0	260	999	---
BALEARES	---	---	---	---	---	---	---
C. VALENCIANA	---	---	---	---	---	---	---
CANTABRIA	---	---	---	---	---	---	---
CASTILLA Y LEON	---	---	10	---	49	34	---
CASTILLA-LA MANCHA	---	702	341	14	90	20	---
CATALUÑA	---	---	53	33	1.374	3.149	2
EXTREMADURA	2.593	---	---	---	---	---	---
GALICIA	---	---	---	---	---	---	---
LA RIOJA	---	---	---	---	---	---	---
MADRID	---	---	---	---	---	---	---
R. DE MURCIA	---	---	---	---	---	---	---
NAVARRA	---	---	---	---	4.555	---	---
PAIS VASCO	---	---	---	---	---	---	---
ESPAÑA	2.593	702	955	51	67.362	4.222	2

MEDIOS DE PRODUCCIÓN

9.1.1.9. Análisis autonómico de la certificación de semillas: TEXTILES 2017/2018 (Quintales métricos)

Comunidades Autónomas	ALGODÓN	CÁÑAMO
ANDALUCÍA	16.840	---
ARAGÓN	---	---
BALEARES	---	---
C. VALENCIANA	---	---
CANTABRIA	---	---
CASTILLA Y LEON	---	---
CASTILLA-LA MANCHA	---	---
CATALUÑA	2	14
EXTREMADURA	---	---
GALICIA	---	---
LA RIOJA	---	---
MADRID	---	---
R. DE MURCIA	389	---
NAVARRA	---	---
PAIS VASCO	---	---
ESPAÑA	17.230	14

MEDIOS DE PRODUCCIÓN

9.1.1.10. Análisis autonómico de la certificación de semillas: PATATA DE SIEMBRA 2017/2018 (Quintales métricos)

Comunidades Autónomas	PATATA
ANDALUCÍA	---
ARAGÓN	---
BALEARES	---
C. VALENCIANA	26
CANTABRIA	25
CASTILLA Y LEON	228.549
CASTILLA-LA MANCHA	---
CATALUÑA	17
EXTREMADURA	---
GALICIA	---
LA RIOJA	---
MADRID	---
R. DE MURCIA	---
NAVARRA	577
PAIS VASCO	92.188
ESPAÑA	321.381

MEDIOS DE PRODUCCIÓN

9.1.2. SEMILLAS Y PLANTONES AGRÍCOLAS: Serie histórica de gastos fuera del sector en semillas y plantones Valores corrientes a precios básicos (millones de Euros) (Metodología SEC-95 hasta 2013 y SEC-2010 de 2014 en adelante)

Años	Cereales	Raíces y tubérculos	Leguminosas y forrajeras	Cultivos industriales	Hortalizas	Plantones	Total
2008	226,78	82,18	19,04	66,58	85,15	327,51	807,24
2009	207,34	83,30	26,72	57,01	88,04	305,78	768,19
2010	229,35	79,71	33,90	57,26	69,11	294,64	763,96
2011	239,75	84,63	44,90	54,27	106,15	230,02	759,74
2012	255,31	86,52	49,34	51,46	121,20	235,22	799,05
2013	273,08	99,92	29,35	76,46	119,99	268,30	867,10
2014	281,87	99,85	37,20	70,50	147,65	266,53	903,59
2015	293,55	97,07	37,73	57,95	186,54	243,56	916,39
2016	292,95	68,67	43,16	63,05	204,04	264,36	936,24
2017 (A)	318,10	74,56	46,86	68,47	221,55	287,06	1.016,61
2018 (E)	338,02	79,23	49,80	72,75	235,43	305,03	1.080,26

(A) Avance
(E) Estimación

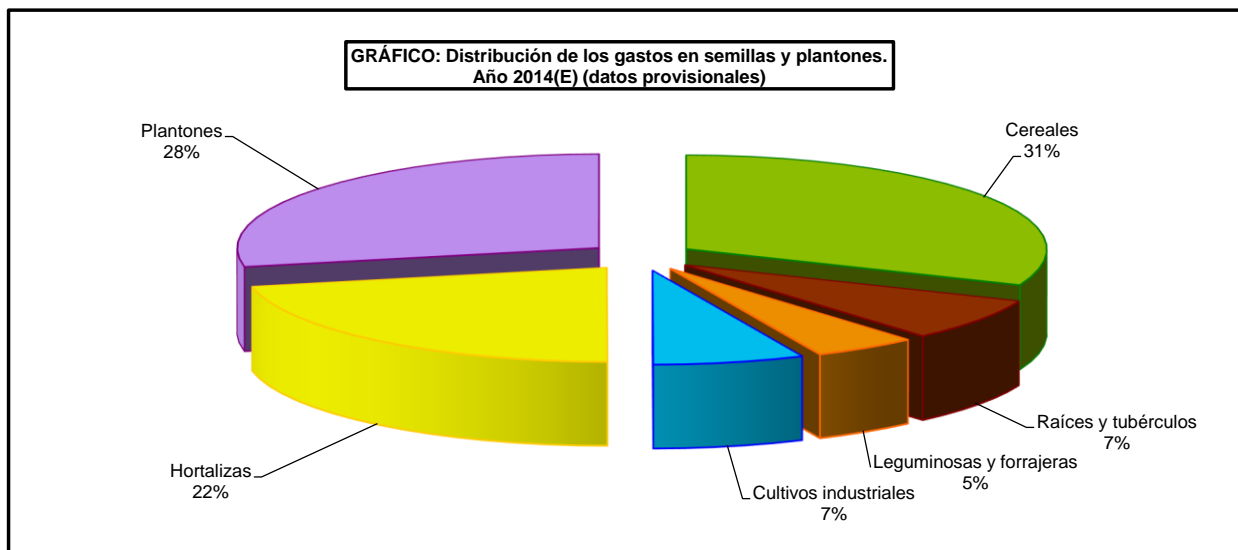
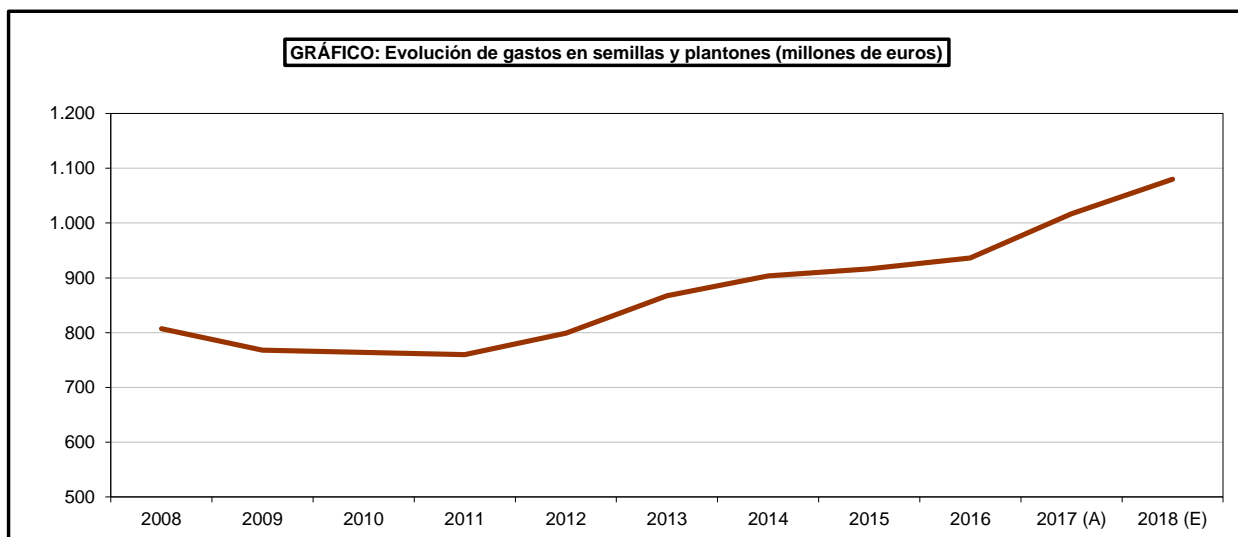

MEDIOS DE PRODUCCIÓN

9.1.3. SUPERFICIE DE MAÍZ GENÉTICAMENTE MODIFICADO^(*): Serie histórica de variedades de maíz genéticamente modificado incluidas en el Registro de variedades comerciales (hectáreas)

Comunidades Autónomas	2003	2004	2005	2006	2007	2008	2009	2010	2011	2012	2013	2014	2015	2016	2017
P. de Asturias	6	-	-	-	-	-	-	-	-	-	-	-	-	-	-
Cantabria	-	-	-	-	-	-	-	-	14	-	-	-	-	-	-
Navarra	1.387	2.446	2.604	2.821	5.327	5.150	4.397	4.177	4.096	5.801	7.013	7.264	6.621	8.066	7.778
La Rioja	-	35	41	122	4	11	8	5	21	-	2	9	6	10	4
Aragón	12.592	25.547	21.259	23.734	35.860	31.857	29.540	24.371	41.368	41.669	54.451	54.041	42.612	46.546	49.608
Cataluña	5.430	15.699	16.830	20.365	23.013	25.298	28.260	25.212	29.632	33.531	33.996	36.381	30.790	41.567	39.092
Baleares	6	29	29	-	3	3	92	77	51	154	174	160	53	128	106
Castilla y León	74	-	12	-	13	28	19	-	6	8	6	18	63	169	17
Madrid	1.034	1.385	155	80	193	381	130	322	418	421	530	520	310	402	271
Castilla-La Mancha	7.682	8.197	7.957	4.176	3.659	4.739	3.128	2.911	5.817	7.883	8.766	7.973	5.734	5.932	5.069
C. Valenciana	72	73	293	-	-	14	-	21	128	522	913	640	256	302	292
R. de Murcia	-	12	-	-	24	-	-	-	-	-	52	24	6	-	0
Extremadura	1.899	2.026	1.171	2.071	6.460	10.416	8.308	7.314	10.567	15.952	16.979	13.815	9.827	15.039	13.976
Andalucía	2.067	2.770	2.875	298	592	1.372	2.175	3.302	5.244	10.362	14.079	10.692	11.471	10.919	8.013
País Vasco	-	-	-	-	-	-	-	-	-	-	-	-	-	1	-
ESPAÑA	32.249	58.219	53.226	53.667	75.148	79.269	76.057	67.726	97.346	116.307	136.962	131.538	107.749	129.081	124.227

(*) Los datos han sido calculados en función de las declaraciones de venta de semilla que los productores de semilla deben facilitar a este Ministerio de acuerdo con los planes de seguimiento de cada variedad
 Incluye variedades registradas en el catálogo de la UE y APC (Autorización Provisional de Comercialización) de España
 La estimación de superficie está referida a una dosis media de 85.000 semillas/ha

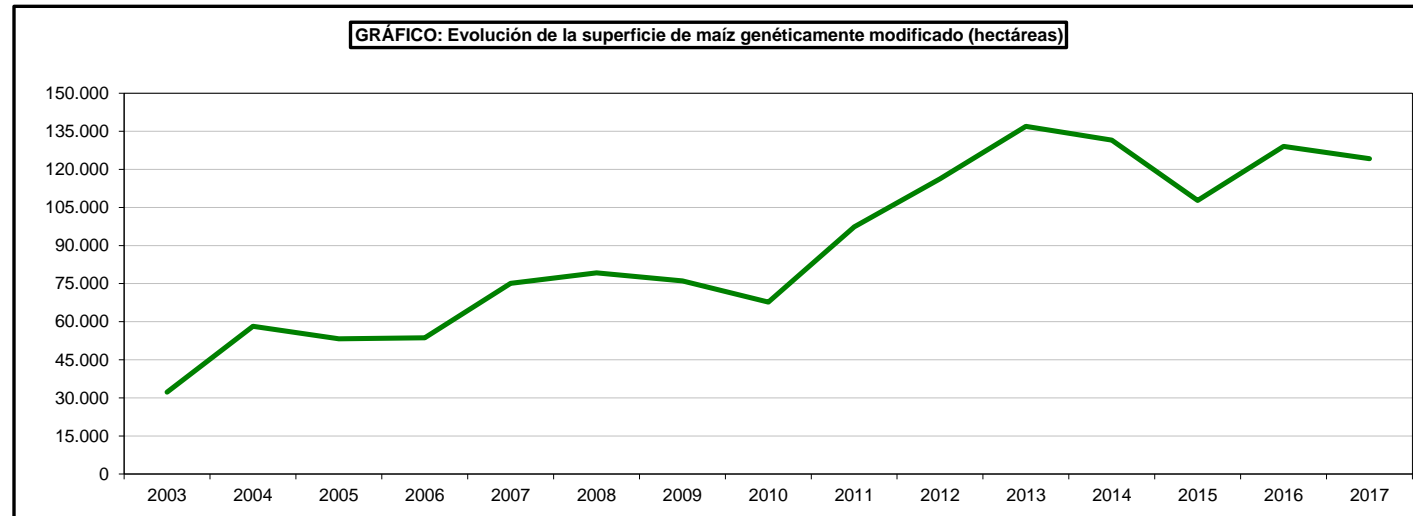

MEDIOS DE PRODUCCIÓN

9.2.1. FERTILIZANTES NITROGENADOS: Serie histórica del consumo agrícola (toneladas de N)

Años	Nitrato de cal	Nitrato de Chile	Nitratos amónico-cálcicos	Nitrato amónico	Sulfato amónico	Nitrosulfato amónico
2004	12.749	1.188	218.125	93.437	83.609	14.262
2005	14.493	1.432	234.994	49.896	64.670	13.419
2006	14.982	1.067	232.358	51.320	90.079	14.356
2007	11.522	2.704	207.894	43.356	79.282	4.098
2008	13.575	4.541	169.449	32.853	86.706	793
2009	12.669	1.812	171.423	35.291	61.868	11.850
2010	13.174	4.501	217.920	43.595	60.557	21.545
2011	15.595	4.005	192.724	37.168	58.599	16.746
2012	14.504	644	167.607	24.289	44.310	21.460
2013	12.820	2.146	191.901	30.424	61.990	23.888
2014	13.977	-	210.707	42.958	83.093	27.318
2015	14.452	-	200.516	37.843	74.507	31.178
2016	14.325	-	162.081	29.881	67.692	27.060
2017	15.194	-	140.762	40.560	81.305	35.079
2018	14.552	-	201.470	36.440	73.208	28.463

Años	Urea	Soluciones nitrogenadas	Amoniaco agrícola	Compuestos	Total (*)
2004	274.286	58.780	3.616	289.205	1.072.949
2005	202.929	69.878	3.761	248.553	923.764
2006	244.112	76.272	4.001	220.354	969.783
2007	245.465	92.063	874	266.481	985.857
2008	190.697	39.346	1.317	179.748	739.757
2009	257.642	71.152	517	138.597	781.069
2010	284.542	59.379	2.371	208.583	940.984
2011	252.986	51.256	4.944	192.691	846.697
2012	248.534	71.003	5.375	210.820	843.410
2013	288.551	73.772	5.055	238.913	961.507
2014	349.088	88.366	5.148	225.768	1.101.895
2015	296.344	103.069	1.498	241.562	1.068.103
2016	298.997	94.867	1.784	237.935	982.155
2017	362.653	90.574	1.951	251.778	1.072.125
2018	300.925	79.466	1.591	258.596	1.033.494

(*) El Total de N consumido incluye otros fertilizantes nitrogenados que por su escasa importancia no se detallan.

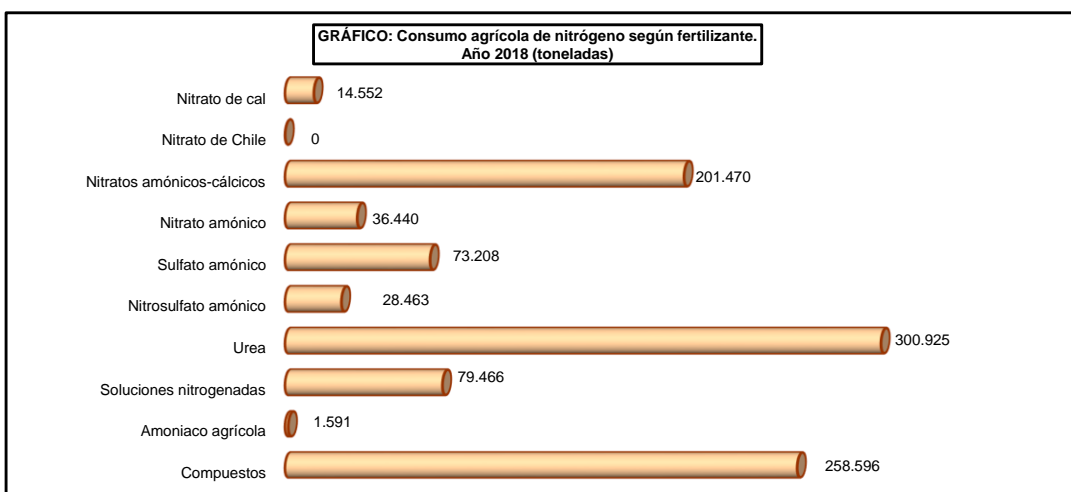
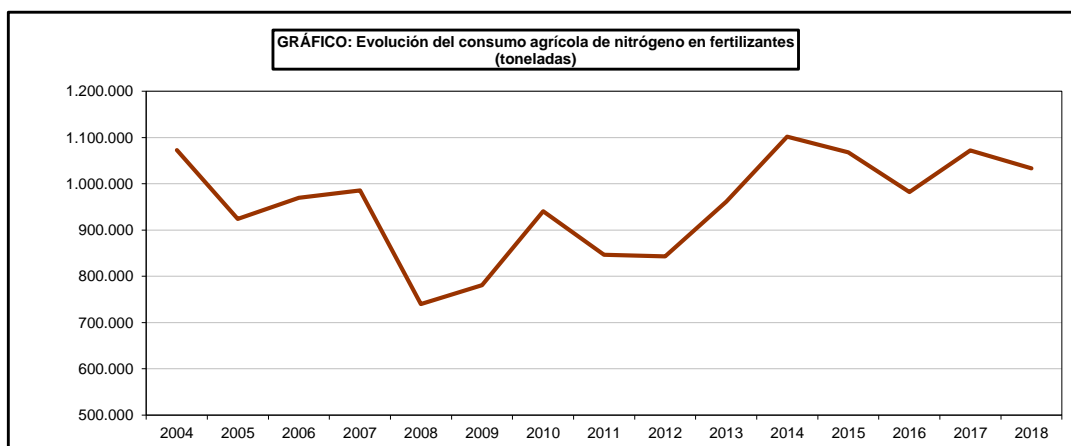

MEDIOS DE PRODUCCIÓN

9.2.2. FERTILIZANTES FOSFATADOS: Serie histórica del consumo agrícola (toneladas de P₂O₅)

Años	Superfosfato de cal	Escorias Thomas	Compuestos	Total
2004	30.585	889	511.495	588.820
2005	36.566	225	441.313	513.454
2006	44.797	79	386.550	452.461
2007	42.371	46	463.145	554.382
2008	12.827	3.601	231.421	271.578
2009	10.771	2.498	241.740	264.211
2010	38.922	13	298.877	337.812
2011	67.202	2.663	292.807	362.672
2012	55.414	2	321.174	376.590
2013	61.935	-	370.969	432.904
2014	59.882	-	338.698	398.580
2015	86.270	-	325.493	411.763
2016	79.983	568	334.423	414.974
2017	72.196	-	363.914	436.110
2018	78.632	1.072	346.256	425.960

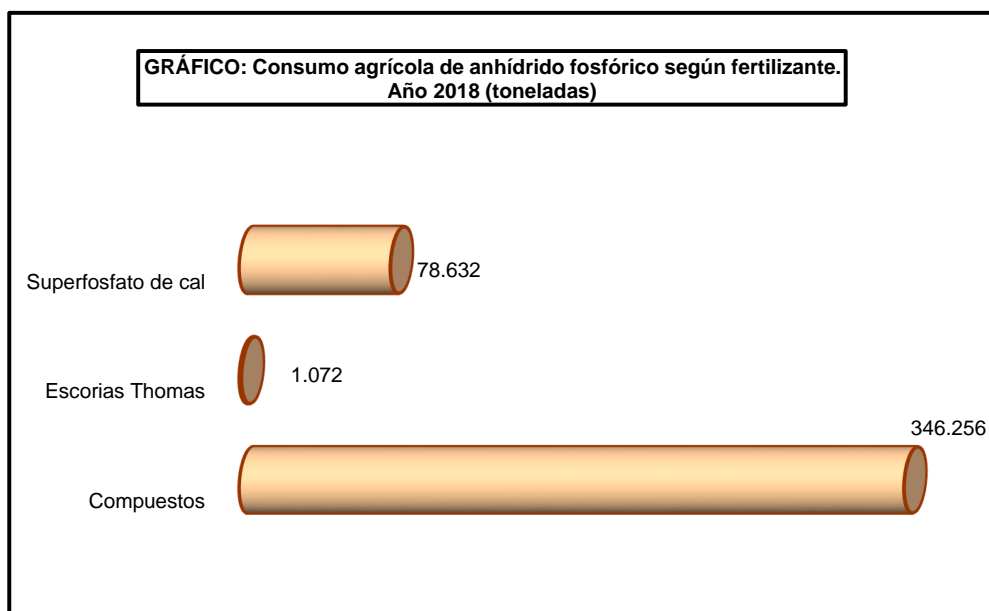
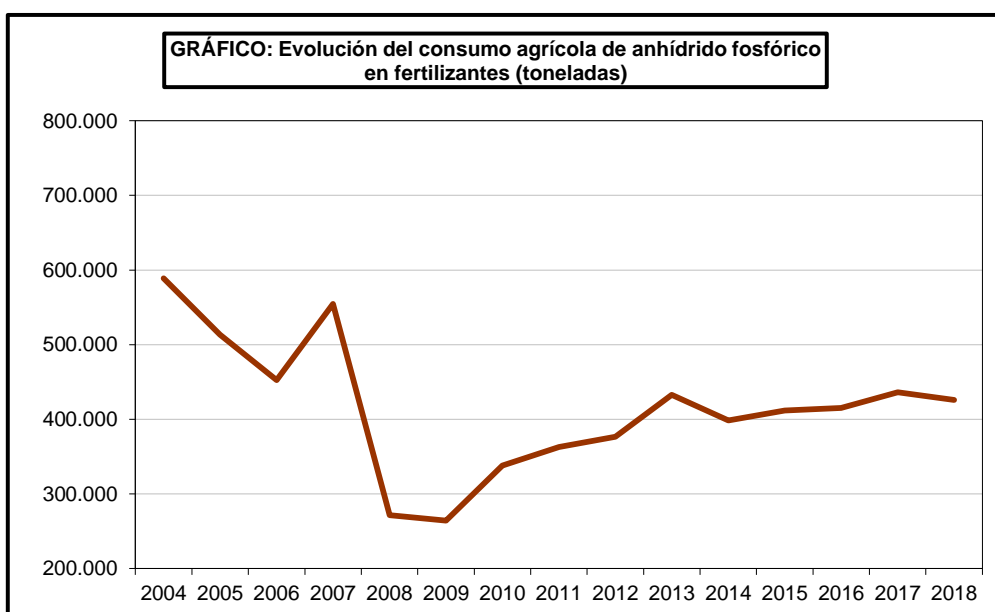

MEDIOS DE PRODUCCIÓN

9.2.3. FERTILIZANTES POTÁSICOS: Serie histórica del consumo agrícola (toneladas de K₂O)

Años	Cloruro potásico	Sulfato potásico	Compuestos	Total
2004	170.084	20.682	301.529	492.571
2005	105.551	22.365	270.315	398.230
2006	126.596	18.477	242.661	388.187
2007	131.796	21.798	291.259	444.853
2008	89.935	19.968	209.291	319.194
2009	35.252	9.198	121.566	166.016
2010	100.102	18.294	241.187	359.583
2011	91.957	15.384	207.301	314.642
2012	100.430	19.915	200.496	320.841
2013	119.728	21.464	213.546	354.738
2014	130.428	18.534	208.913	357.875
2015	152.748	16.234	211.321	380.303
2016	147.935	25.227	205.845	379.007
2017	161.674	27.592	198.619	387.885
2018	171.671	26.778	216.226	414.675

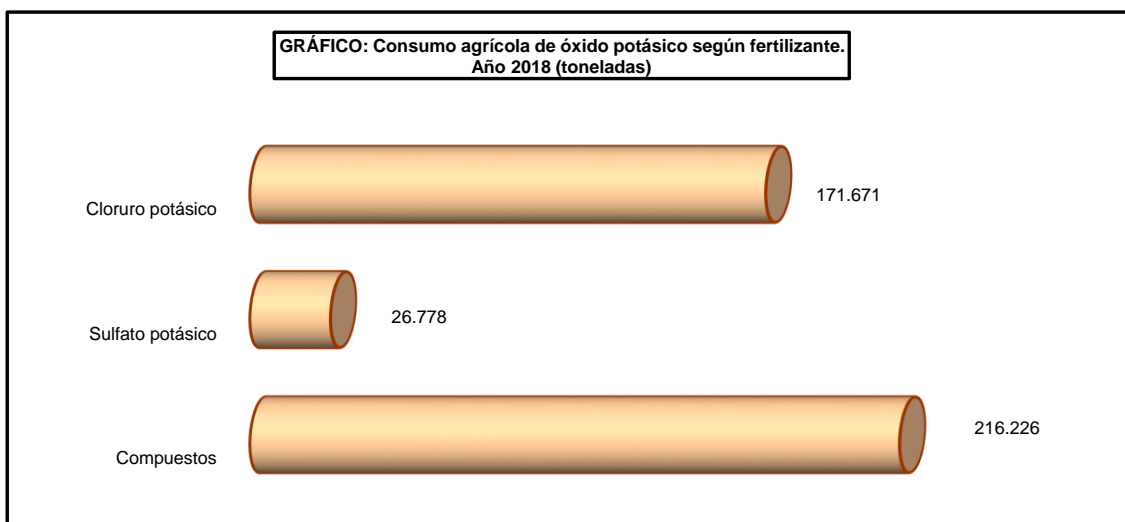
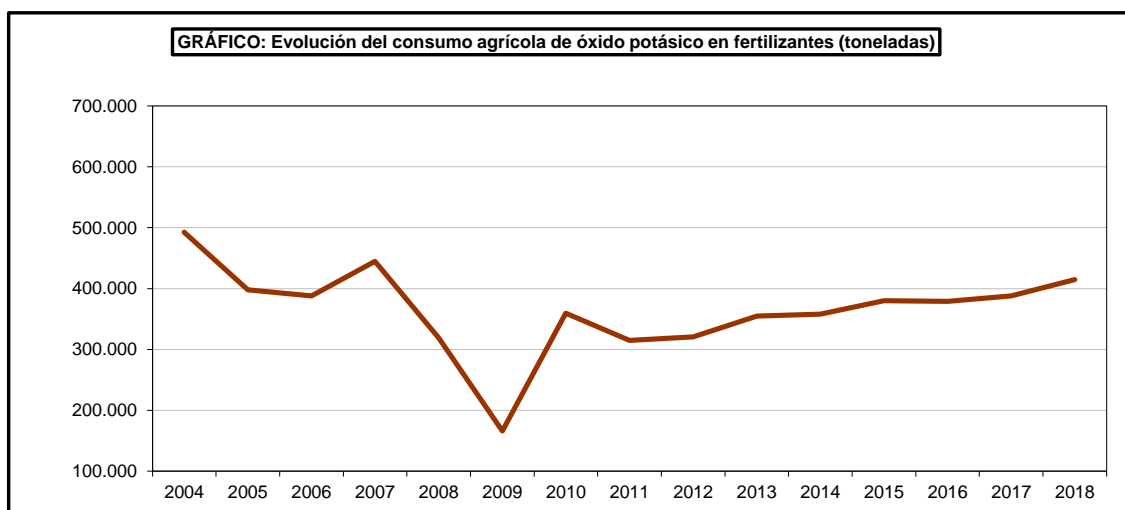

MEDIOS DE PRODUCCIÓN

9.2.4. FERTILIZANTES: Serie histórica del consumo, total y por hectárea, de superficie fertilizable

Años	Superficie fertilizable ⁽¹⁾ miles de hectáreas	Consumo de N		Consumo de P ₂ O ₅		Consumo de K ₂ O	
		Total (toneladas)	Por hectárea kg/ha	Total (toneladas)	Por hectárea kg/ha	Total (toneladas)	Por hectárea kg/ha
2004	15.966	1.072.949	67,7	588.820	36,4	492.571	32,0
2005	15.755	923.764	58,9	513.454	32,6	398.230	26,3
2006	15.331	969.783	63,3	452.461	29,5	388.187	25,3
2007	14.979	985.857	65,8	554.382	37,0	444.853	29,7
2008	14.757	739.757	50,1	271.578	18,4	319.194	21,6
2009	15.402	781.069	50,7	264.211	17,2	166.016	10,8
2010	14.727	940.984	63,9	337.812	22,9	359.583	24,4
2011	14.947	846.697	56,7	362.672	24,3	314.642	21,1
2012	14.932	843.410	56,5	376.590	25,2	320.841	21,5
2013	15.133	961.507	63,5	432.904	28,6	354.738	23,4
2014	15.499	1.101.895	71,1	398.580	25,7	357.875	23,1
2015	14.938	1.068.103	71,5	411.763	27,6	380.303	25,5
2016	15.065	982.155	65,2	414.974	27,5	379.007	25,2
2017	15.153	1.072.125	70,8	436.110	28,8	387.885	25,6
2018	14.883	1.033.494	69,4	425.960	28,6	414.675	27,9

⁽¹⁾ Tierras de cultivo menos barbecho, más prados naturales. Fuente de datos ESYRCE.

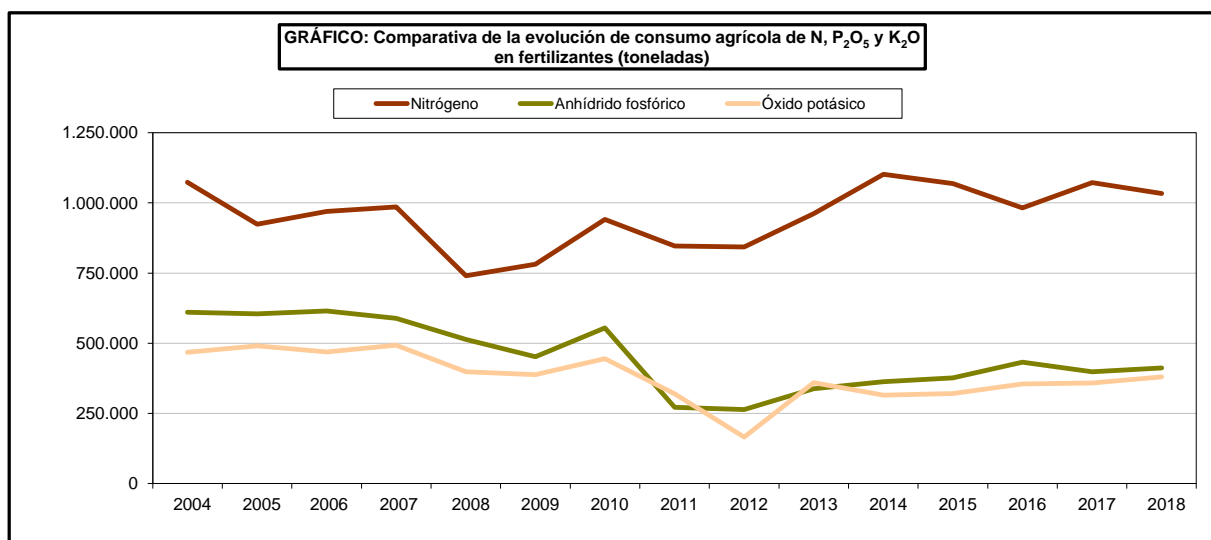
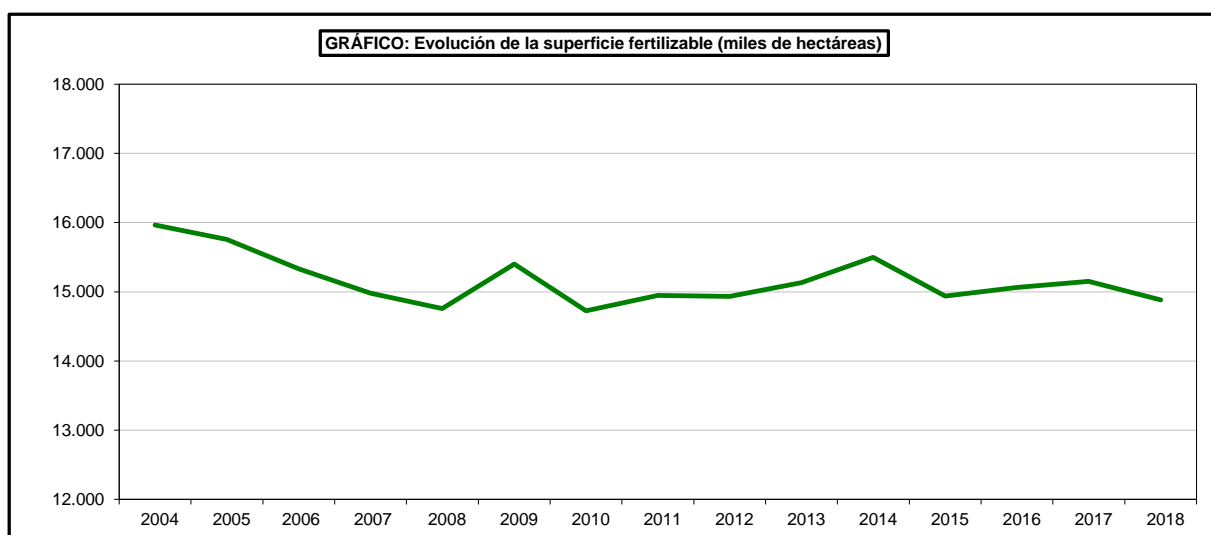

MEDIOS DE PRODUCCIÓN

9.2.5. FERTILIZANTES: Serie histórica de producción e importaciones de fertilizantes

Años	Producción			Importaciones		
	Nitrogenados miles de toneladas de N	Fosfatados miles de toneladas de P ₂ O ₅	Potásicos miles de toneladas de K ₂ O	Nitrogenados miles de toneladas de N	Fosfatados miles de toneladas de P ₂ O ₅	Potásicos miles de toneladas de K ₂ O
2004	757,2	391,6	715,7	628,6	285,6	376,9
2005	787,7	363,9	646,7	535,9	263,5	333,4
2006	711,4	331,7	583,6	600,7	221,9	326,0
2007	701,0	395,0	623,1	587,4	250,3	340,5
2008	627,3	291,1	571,7	511,4	127,2	292,1
2009	620,2	104,3	416,7	480,7	180,9	134,9
2010	715,0	299,5	445,3	585,6	148,7	316,2
2011	718,1	262,6	611,3	543,0	199,5	305,4
2012	748,9	269,7	679,2	552,2	229,5	330,0
2013	710,0	257,1	706,3	678,5	294,2	337,6
2014	691,1	190,6	700,0	834,0	334,4	299,0
2015	727,2	214,0	717,2	879,9	357,9	316,9
2016	703,8	206,0	698,2	735,3	340,6	316,9
2017	728,0	211,3	643,9	888,0	370,7	335,1
2018	740,8	203,6	677,2	862,0	363,8	345,6

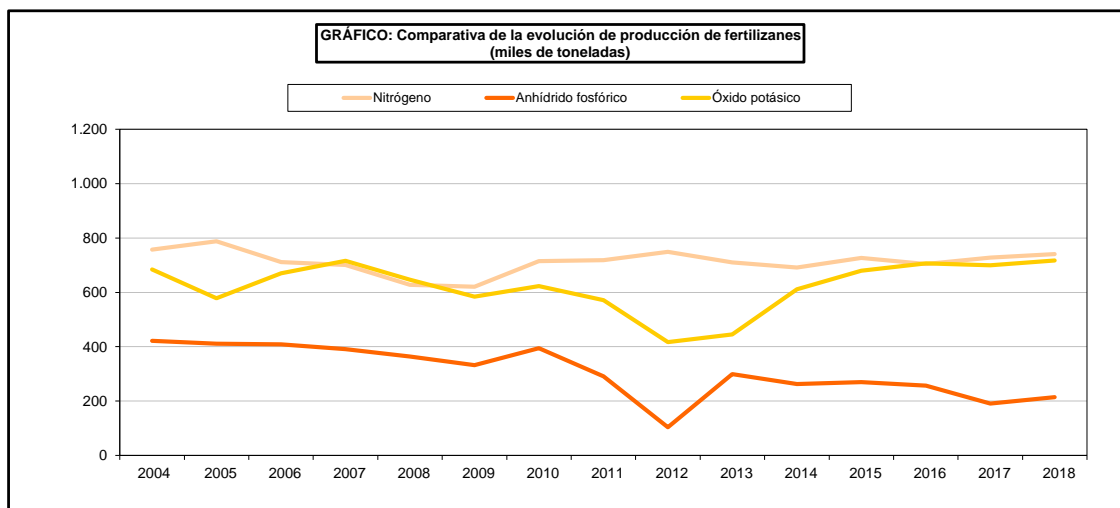

MEDIOS DE PRODUCCIÓN

9.2.6. FERTILIZANTES: Serie histórica de los precios medios anuales pagados por los agricultores (euros/100 kg)

Clases de fertilizante	Contenido de elemento fertilizante	2011	2012	2013	2014	2015	2016	2017	2018
NITROGENADOS									
	% N								
Nitrato amónico-cálcico	20,5	-	-	-	-	-	-	-	-
Nitrato amónico-cálcico	26	29,99	29,35	28,97	29,34	29,37	24,55	23,97	24,32
Nitrato amónico	33,5	37,09	38,89	38,79	38,94	39,32	36,59	34,36	32,60
Nitrosulfato amónico	26	32,23	32,50	32,76	32,44	32,80	30,22	28,59	27,20
Sulfato amónico	21	23,92	24,90	25,21	22,79	23,25	22,09	20,91	21,09
Urea	46	39,24	44,04	41,48	39,52	39,20	34,33	31,88	32,55
FOSFATADOS									
	% P2O5								
Superfosfato de cal	18	21,76	22,38	22,24	21,26	21,81	20,41	19,16	20,15
POTÁSICOS									
	% K2O								
Sulfato potásico	50	58,34	59,61	60,44	61,49	67,37	70,35	70,79	69,14
DAP (Fosfato diamónico)		53,11	55,02	47,63	43,59	51,18	47,11	44,31	42,68
COMPUESTOS									
	% N-P-K								
Compuestos	0-14-7	24,66	25,30	24,06	25,16	24,72	21,98	22,97	-
Compuestos	7-14-7	-	-	-	-	-	-	-	-
Compuestos	8-15-15	34,43	35,62	34,78	32,83	33,05	30,89	28,33	28,72
Compuestos	8-24-8	39,80	41,52	41,01	39,48	40,57	34,23	31,17	31,00
Compuestos	9-18-27	37,72	40,34	40,28	38,77	39,70	39,96	37,37	36,76
Compuestos	12-24-8	37,73	38,47	39,76	38,59	40,22	36,20	37,20	38,02
Compuestos	15-15-15	40,14	43,01	42,42	39,78	40,60	37,40	34,62	34,74

MEDIOS DE PRODUCCIÓN

9.2.7. FERTILIZANTES: Serie histórica del importe de los gastos de los agricultores en las diferentes clases de fertilizantes Valores corrientes a precios básicos (millones de euros) (Metodología SEC-95 hasta 2013 y SEC-2010 de 2014 en adelante)

Años	Abonos Simples				Abonos complejos	Enmiendas	Total
	Nitrogenados	Fosfatados	Potásicos	Total			
2008	646,37	40,08	90,08	776,53	671,03	147,52	1.595,09
2009	551,66	23,54	42,73	617,93	464,48	110,57	1.192,97
2010	595,13	29,83	86,91	711,86	580,24	135,99	1.428,09
2011	677,47	50,00	81,85	809,32	692,09	157,49	1.658,89
2012	694,27	39,04	94,86	828,17	764,88	167,64	1.760,69
2013	769,74	79,27	110,67	959,68	806,67	185,77	1.952,11
2014	892,41	75,60	106,94	1.074,95	720,53	188,83	1.984,31
2015	849,28	107,68	117,99	1.074,95	739,07	190,78	2.004,80
2016	674,10	88,83	128,49	891,43	691,82	166,51	1.749,75
2017 (A)	684,64	90,22	130,50	905,36	702,63	169,11	1.777,10
2018 (E)	754,37	99,41	143,79	997,56	774,19	186,33	1.958,09

(A) Avance
(E) Estimación

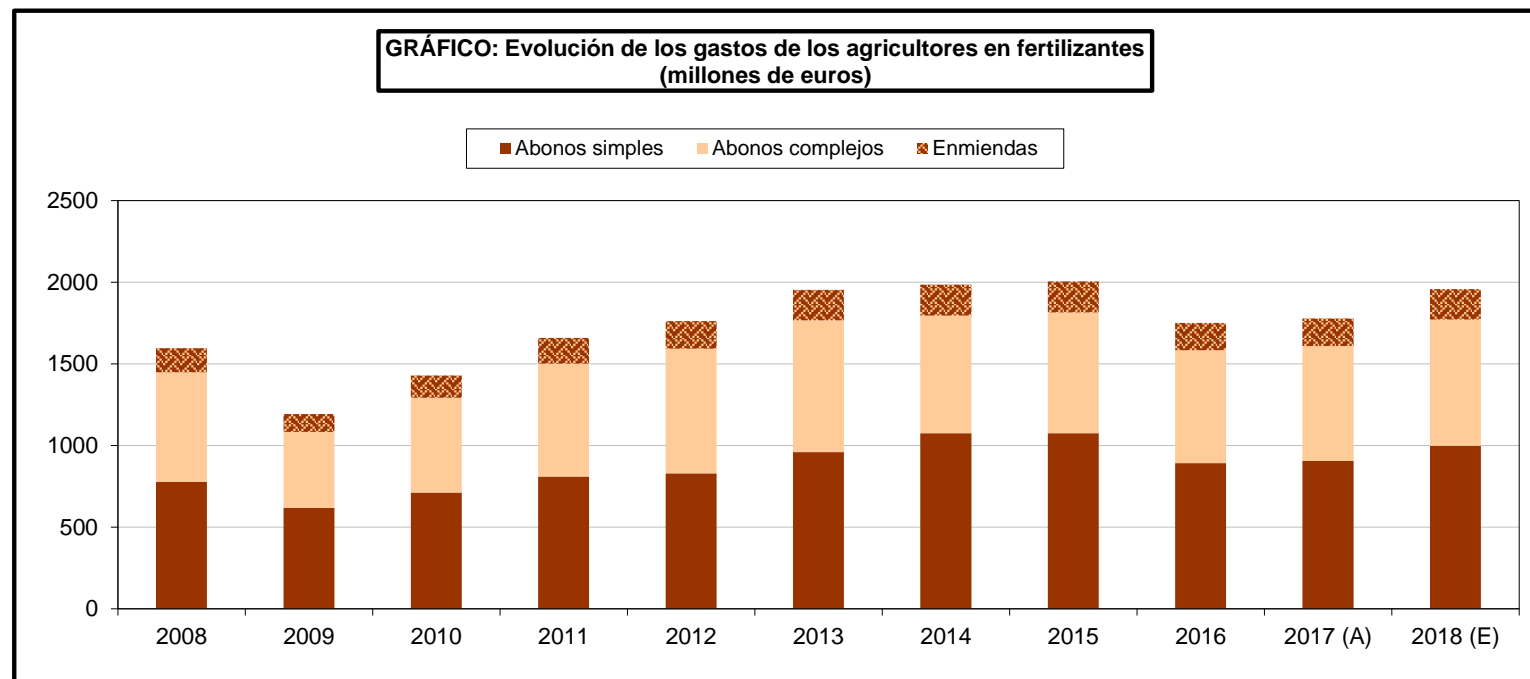

MEDIOS DE PRODUCCIÓN

9.3.1. FITOSANITARIOS: Serie histórica del consumo según clases Valores corrientes a precios básicos (millones de euros) (Metodología SEC-95 hasta 2013 y SEC-2010 de 2014 en adelante)

Años	Insecticidas	Acaricidas	Nematicidas	Fungicidas	Herbicidas	Varios	Total
2008	167,99	15,54	25,32	190,01	298,81	62,49	760,17
2009	167,62	15,40	25,06	166,69	253,01	55,07	682,84
2010	174,69	15,83	26,35	174,83	242,99	57,54	692,24
2011	179,93	16,57	25,79	182,89	256,73	57,68	719,58
2012	201,79	18,82	27,30	178,31	252,60	65,42	744,23
2013	215,34	20,22	29,23	208,88	309,41	74,35	857,44
2014	254,13	23,56	33,19	223,45	360,52	80,96	975,80
2015	275,03	25,27	35,93	231,93	384,15	83,96	1.036,27
2016	272,54	25,24	42,86	263,96	362,22	120,11	1.086,93
2017 (A)	278,50	25,79	43,80	269,73	370,15	122,74	1.110,71
2018 (E)	282,24	26,14	44,39	273,35	375,12	124,39	1.125,63

(A) Avance
(E) Estimación

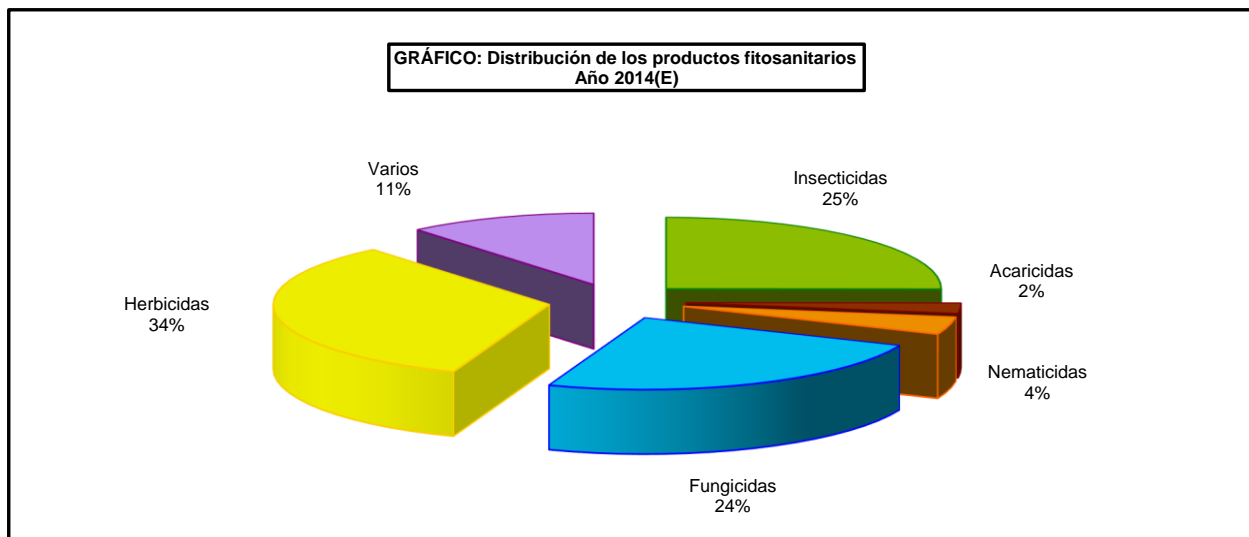
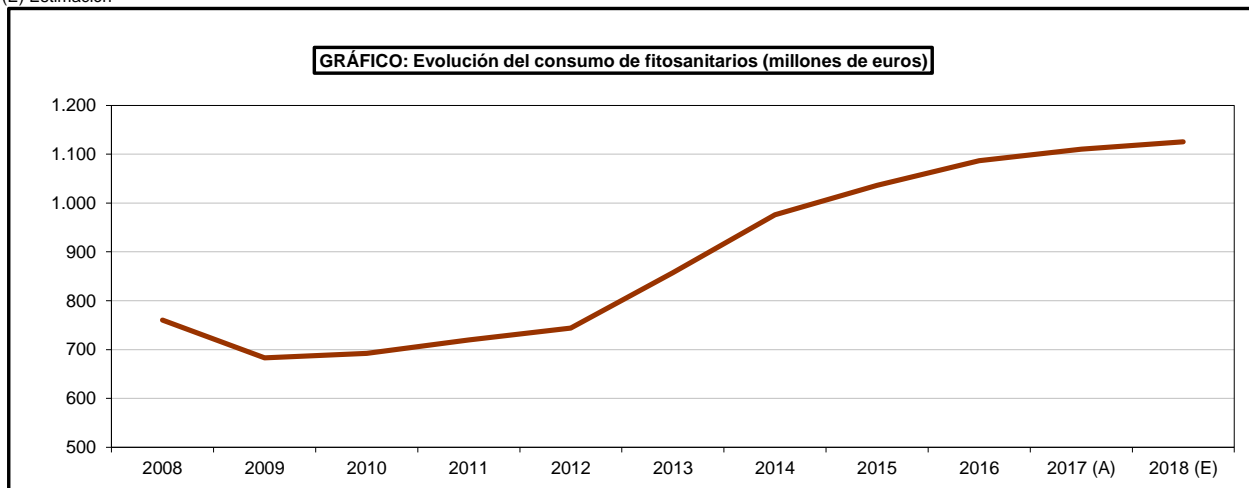

MEDIOS DE PRODUCCIÓN

9.4.1. PIENSOS: Serie histórica de precios medios anuales pagados por los agricultores (euros/100 kg)

Clase de alimento	2011	2012	2013	2014	2015	2016	2017	2018
PIENSOS SIMPLES								
Trigo (pienso)	23,92	25,29	24,20	21,45	21,14	19,01	20,07	20,96
Cebada (pienso)	22,25	24,05	21,87	18,26	19,38	17,51	17,64	19,20
Avena (pienso)	22,98	25,48	24,14	20,68	21,94	21,89	20,35	19,01
Maíz (pienso)	25,15	24,93	23,23	18,92	18,99	18,54	18,87	19,18
Salvado de trigo	21,58	23,23	22,92	20,36	22,18	22,93	23,20	22,37
Harina de soja	32,52	40,98	44,53	43,06	38,67	35,73	33,89	35,44
Pulpa de remolacha	23,31	23,56	25,03	24,07	21,92	22,25	22,99	23,49
Alfalfa deshidratada	19,94	23,06	23,65	22,62	20,29	21,41	23,55	24,48
PIENSOS COMPUESTOS								
Aves								
Pollitas cría-recría	36,91	39,45	40,36	37,53	36,81	34,21	32,89	33,35
Gallinas ponedoras	35,44	37,36	38,13	35,66	35,24	33,11	32,63	32,26
Pollos carne	36,64	39,24	39,40	36,47	36,40	34,52	33,01	33,43
Vacuno								
Lactoreemplazantes del 20% de proteínas	174,97	188,20	190,29	179,29	174,31	172,12	149,73	149,98
Terneros cría	31,60	33,59	33,78	31,10	29,90	28,86	28,66	30,25
Terneros recría/cebo	29,86	31,36	31,46	28,70	28,48	28,47	27,77	28,14
Concentrado vacuno de leche	30,14	32,80	33,60	31,61	31,14	29,63	29,19	29,45
Concentrado vacuno de carne	28,24	30,13	30,06	27,44	27,27	25,85	25,73	27,09
Ovino y caprino								
Corderos y chivos cría	34,16	36,68	37,68	34,61	33,88	31,37	30,75	32,00
Corderos y chivos recría/engorde	30,87	33,37	33,13	30,64	30,13	28,53	27,58	28,48
Ovejas y cabras lactantes	28,63	30,84	31,95	29,44	29,17	27,97	27,20	27,24
Porcino								
Lechones	40,11	41,56	41,44	38,55	38,08	35,48	35,53	36,26
Cerdos crecimiento y cebo	29,04	30,83	30,44	27,60	27,42	26,25	26,04	26,79
Cerdas gestación y lactación	28,52	30,26	29,90	27,69	27,36	26,05	25,96	26,48

MEDIOS DE PRODUCCIÓN

9.4.2. PIENSOS: Serie histórica del importe. Valores corrientes a precios básicos (millones de euros) (Metodología SEC-95 hasta 2013 y SEC-2010 de 2014 en adelante)

Años	Simples	Compuestos						Correctores	Total
		Bovino	Ovino y caprino	Porcino	Aves	Otros	Total		
2008	1.576,17	1.579,05	300,04	3.651,00	1.946,52	117,80	7.594,42	50,34	9.220,93
2009	2.262,32	1.361,86	209,41	2.632,01	1.781,56	100,65	6.085,48	40,34	8.388,14
2010	2.418,69	1.419,49	230,83	2.841,40	1.883,69	106,56	6.481,97	42,97	8.943,63
2011	2.335,99	2.007,28	278,33	3.527,18	1.761,56	154,03	7.728,37	51,24	10.115,59
2012	2.045,89	2.098,04	299,43	3.681,43	2.232,94	174,12	8.485,96	56,26	10.588,12
2013	2.382,97	1.868,10	343,33	3.638,74	2.276,96	168,26	8.295,39	54,96	10.733,32
2014	2.070,70	1.735,06	323,70	3.575,63	2.216,61	157,79	8.008,79	53,10	10.132,59
2015	1.973,77	1.558,93	332,78	3.865,31	2.209,74	160,56	8.127,32	53,88	10.154,98
2016	2.107,50	1.585,27	357,70	4.026,73	2.195,51	143,00	8.308,21	55,08	10.470,80
2017 (A)	2.192,59	1.649,27	372,15	4.189,31	2.284,16	148,78	8.643,67	57,31	10.893,57
2018 (E)	2.340,60	1.760,60	397,27	4.472,10	2.438,35	158,82	9.227,13	61,18	11.628,91

(A) Avance

(E) Estimación

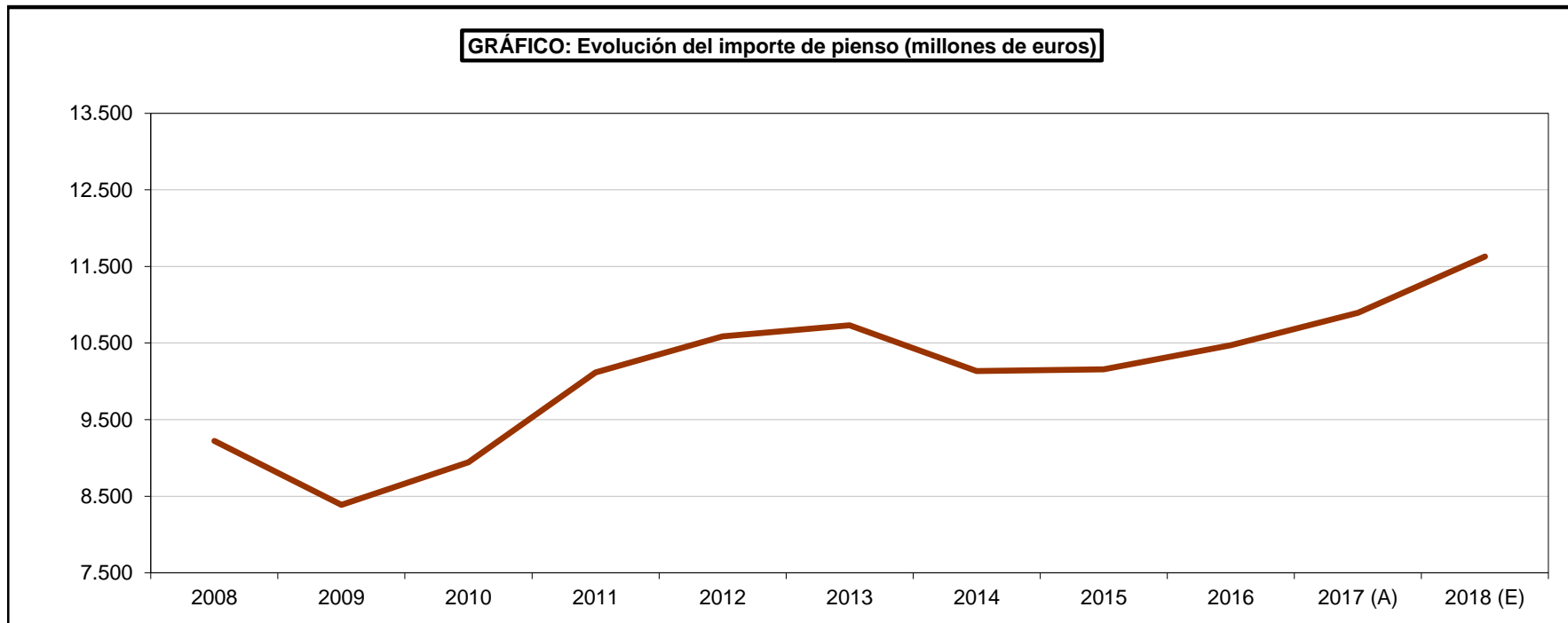

MEDIOS DE PRODUCCIÓN

9.5.1. ENERGÍA: Serie histórica del gasto en combustibles y energía eléctrica en la explotación Valores corrientes a precios básicos (millones de euros) (Metodología SEC-95 hasta 2013 y SEC-2010 de 2014 en adelante)

Años	Energía eléctrica	Gasóleo	Lubricantes	Total
2008	465,51	1.089,78	66,18	1.621,46
2009	519,86	735,25	65,46	1.320,58
2010	492,74	892,82	66,96	1.452,51
2011	541,39	1.155,46	70,22	1.767,08
2012	602,89	1.266,66	72,75	1.942,30
2013	628,02	1.275,79	74,64	1.978,46
2014	733,31	1.163,41	75,37	1.972,09
2015	915,50	926,35	75,22	1.917,07
2016	861,82	793,63	72,64	1.728,09
2017 (A)	938,46	864,21	79,10	1.881,77
2018 (E)	1.057,74	974,06	89,15	2.120,95

(A) Avance
(E) Estimación

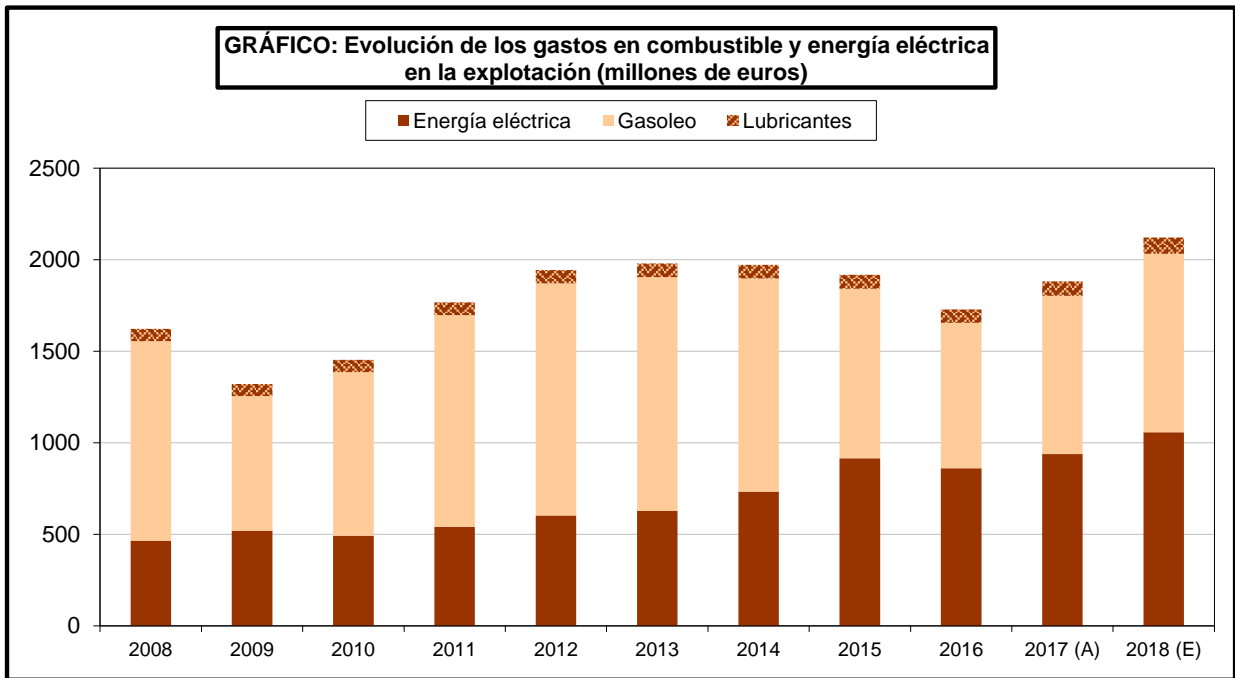

MEDIOS DE PRODUCCIÓN

9.6.1. MAQUINARIA AGRÍCOLA: Serie histórica del censo de maquinaria automotriz (a 31 de diciembre de cada año) *

Tipo de Maquinaria	2009	2010	2011	2012	2013	2014	2015	2016	2017	2018
Tractores de cadenas y otros	33.915	33.927	34.151	34.300	34.491	34.719	34.385	35.588	36.310	37.200
Tractores de ruedas	1.004.811	1.016.023	1.024.263	1.031.208	1.037.881	1.045.457	1.054.631	1.063.578	1.073.352	1.081.686
Motocultores	281.873	280.515	279.105	279.416	279.766	280.127	280.367	280.546	280.611	280.660
Cosechadoras de cereales	52.042	52.178	52.301	52.501	52.693	52.915	53.092	53.282	53.460	53.258
Cosechadoras para forraje	1.224	1.259	1.304	1.320	1.334	1.365	1.396	1.414	1.439	1.460
Cosechadoras de remolacha	991	1.006	1.002	995	991	996	997	998	993	993
Cosechadoras de hortalizas	866	866	830	864	883	898	818	969	1.023	1.059
Cosechadora de algodón	1.160	1.151	1.150	1.152	1.135	1.132	1.130	1.138	1.148	1.151
Cosechadoras de viñedo	1.289	1.425	1.554	1.699	1.824	1.980	2.122	2.314	2.449	2.624
Otras cosechadoras	1.127	1.256	1.341	1.467	1.650	1.825	2.058	2.214	2.401	2.659
Equipos de carga	3.269	3.789	4.358	4.783	5.291	5.808	6.397	7.069	7.853	8.845
Tractocarros	3.108	3.143	3.240	3.299	3.348	3.398	3.428	3.459	3.470	3.467
Otras automotrices	782	917	934	1.008	1.084	1.199	1.348	1.493	1.650	1.827

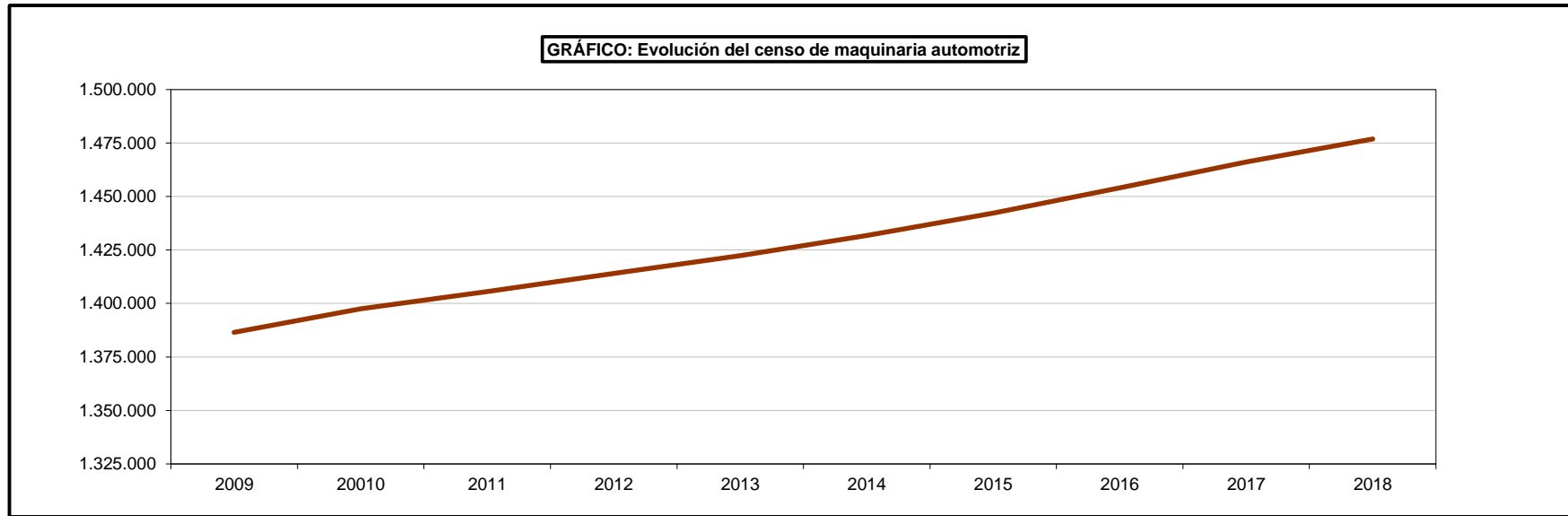

* Los datos recogidos corresponden a las inscripciones habidas en los Registros Oficiales de Maquinaria Agrícola (ROMA) regulados recientemente, mediante el Real Decreto 1013/2009, de 19 de junio, sobre caracterización y registro de la maquinaria agrícola, actualizando y complementando una antigua orden ministerial del año 1987.

MEDIOS DE PRODUCCIÓN

9.6.2. TRACTORES, MOTOCULTORES Y COSECHADORAS DE CEREALES: Serie histórica de inscripciones anuales de tractores, motocultores y cosechadoras de cereales *

Años	Tractores				Motocultores	Cosechadoras de cereales
	De ruedas		De cadenas y otros	Total		
	Nacionales	Importados				
2004	570	18.941	370	19.881	769	620
2005	301	16.153	275	16.729	800	381
2006	281	15.946	378	16.605	570	361
2007	211	16.565	465	17.241	525	385
2008	178	15.291	330	15.799	525	463
2009	153	11.402	229	11.784	603	384
2010	121	10.217	210	10.548	463	336
2011	91	9.759	152	10.002	366	362
2012	71	8.475	109	8.655	315	380
2013	55	8.629	175	8.859	287	361
2014	73	9.698	233	10.004	248	360
2015	59	10.134	394	10.587	257	305
2016	31	10.906	512	11.449	209	302
2017	32	11.743	682	12.457	231	301
2018	25	10.448	860	11.333	204	284

*Datos revisados desde 2006. En el apartado Motocultores se incluyen Motocultores, Motozadas, Mosegadoras y otras.

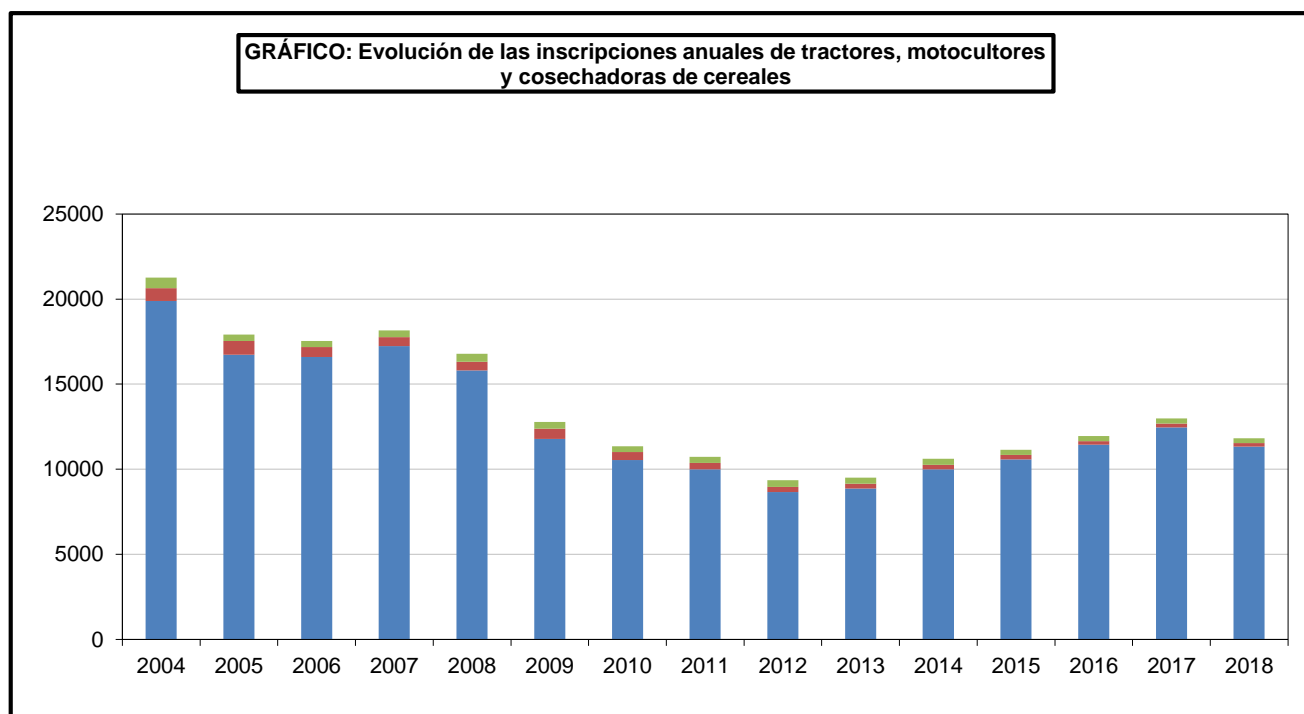

* Los datos recogidos corresponden a las inscripciones habidas en los Registros Oficiales de Maquinaria Agrícola (ROMA) regulados recientemente, mediante el Real Decreto 1013/2009, de 19 de junio, sobre caracterización y registro de la maquinaria agrícola, actualizando y complementando una antigua orden ministerial del año 1987.

MEDIOS DE PRODUCCIÓN

9.6.3. TRACTORES, MOTOCULTORES Y COSECHADORAS DE CEREALES: Serie histórica de existencias de tractores, motocultores y cosechadoras de cereales (a 31 de diciembre de cada año) *

Años	Tractores		Motocultores		Cosechadoras de cereales (automotrices)	
	Número	CV	Número	CV	Número	CV
2004	966.598	60.230.020	280.580	3.592.767	51.073	5.714.204
2005	980.807	61.202.357	280.817	3.632.900	51.373	5.753.776
2006	1.000.222	62.913.964	281.336	3.639.614	51.684	5.788.608
2007	1.016.043	64.027.918	281.471	3.589.729	52.047	5.988.312
2008	1.030.440	65.466.311	282.210	3.600.965	52.274	5.727.512
2009	1.038.726	66.977.545	281.873	3.589.056	52.042	5.834.690
2010	1.049.950	67.913.256	280.515	3.564.803	52.178	5.929.351
2011	1.058.414	68.448.849	279.105	3.538.303	52.301	6.056.073
2012	1.065.508	69.368.047	279.416	3.542.932	52.501	6.161.237
2013	1.072.372	70.265.302	279.766	3.546.668	52.693	6.268.242
2014	1.080.176	71.306.259	280.127	3.550.003	52.915	6.372.447
2015	1.089.016	72.461.556	280.367	3.551.840	53.092	6.467.950
2016	1.099.166	72.737.264	280.546	3.552.665	53.282	6.566.086
2017	1.109.662	74.022.027	280.611	3.503.537	53.460	6.578.498
2018	1.118.886	75.212.200	280.660	3.502.916	53.528	6.657.392

* Los datos recogidos corresponden a las inscripciones habidas en los Registros Oficiales de Maquinaria Agrícola (ROMA) regulados recientemente, mediante el Real Decreto 1013/2009, de 19 de junio, sobre caracterización y registro de la maquinaria agrícola, actualizando y complementando una antigua orden ministerial del año 1987.

MEDIOS DE PRODUCCIÓN

9.7.1. MANTENIMIENTO DE MATERIAL: Serie histórica de gastos

Valores corrientes a precios básicos (millones de euros)

(Metodología SEC-95 hasta 2013 y SEC-2010 de 2014 en adelante)

Años	Materiales y pequeñas herramientas	Mantenimiento y reparaciones		
		Neumáticos	Reparaciones	Total
2008	336,39	273,06	792,58	1.065,64
2009	328,89	310,49	793,18	1.103,67
2010	336,87	316,38	789,95	1.106,33
2011	348,64	319,58	764,40	1.083,98
2012	350,05	321,89	792,49	1.114,38
2013	392,03	324,02	817,56	1.141,58
2014	385,62	322,97	821,38	1.144,34
2015	396,48	288,13	816,59	1.104,72
2016	452,75	286,10	804,29	1.090,39
2017 (A)	415,82	285,05	804,56	1.089,61
2018 (E)	451,38	267,42	806,39	1.073,81

(A) Avance

(E) Estimación

(Nota: a partir de 2014 los materiales y pequeñas herramientas se contabilizan dentro del consumo intermedio "Otros bienes y servicios" del las CEA)

GRÁFICO: Evolución de los gastos en mantenimiento y reparaciones (millones de euros)



GRÁFICO: Distribución de los gastos en mantenimiento de material. Año 2014 (E) (datos provisionales)



MEDIOS DE PRODUCCIÓN

9.8.1. AMORTIZACIONES: Serie histórica del importe de las amortizaciones de bienes de equipo, construcciones y plantaciones de la explotación agrícola
Valores corrientes a precios básicos (millones de euros)
(Metodología SEC-95 hasta 2013 y SEC-2010 de 2014 en adelante)

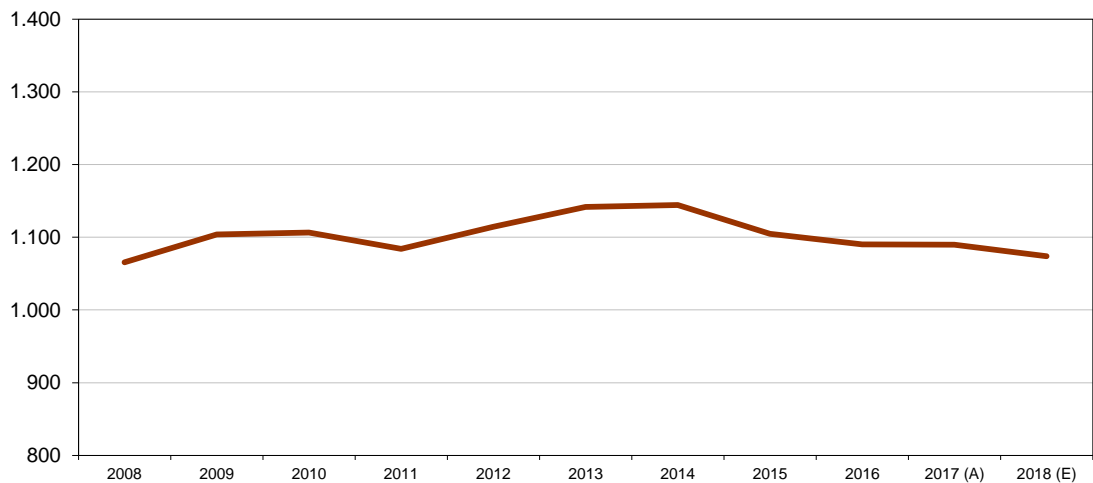
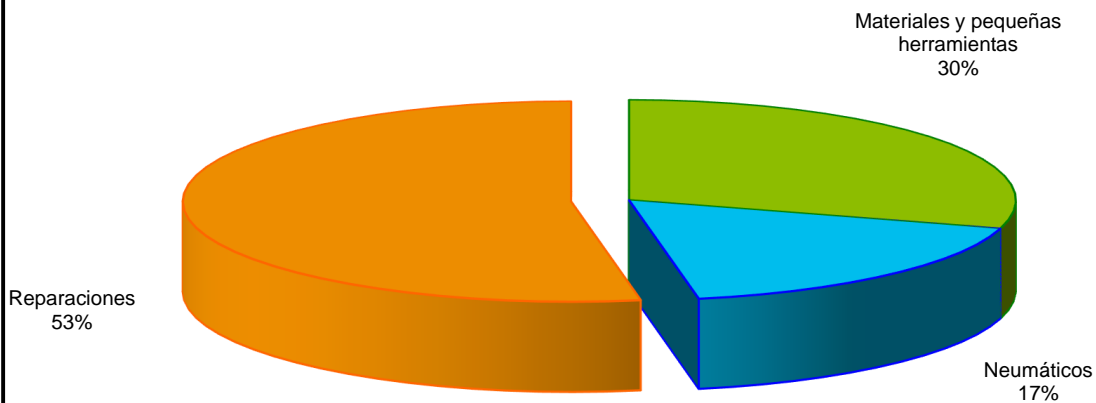
Años	Bienes de equipo	Construcciones	Plantaciones	Total
2008	3.068,60	438,61	1.312,87	4.820,08
2009	3.068,71	444,27	1.281,08	4.794,06
2010	3.067,37	455,47	1.235,42	4.758,26
2011	2.977,41	472,37	1.250,07	4.699,86
2012	3.106,89	472,79	1.304,87	4.884,54
2013	3.225,67	475,97	1.319,87	5.021,52
2014	3.254,81	479,30	1.416,93	5.151,04
2015	3.251,46	477,01	1.438,88	5.167,35
2016	3.175,45	468,86	1.493,21	5.137,52
2017 (A)	3.178,90	477,44	1.529,64	5.185,98
2018 (E)	3.215,27	486,15	1.621,47	5.322,89

(A) Avance

(E) Estimación

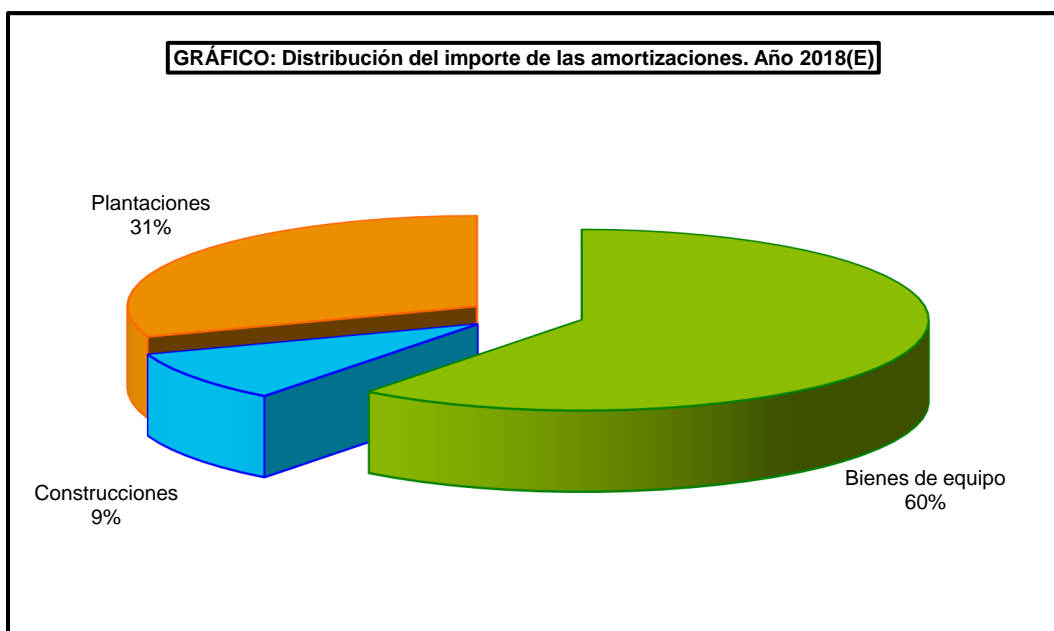
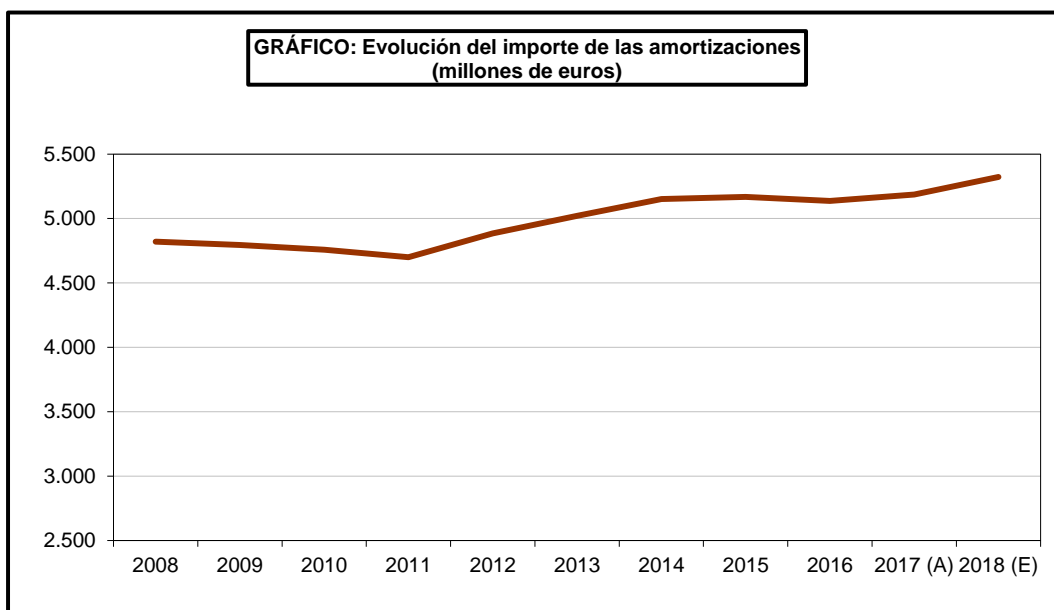

MEDIOS DE PRODUCCIÓN

9.9.1. MANTENIMIENTO DE EDIFICIOS: Serie histórica del importe

Valores corrientes a precios básicos (millones de euros)

(Metodología SEC-95 hasta 2013 y SEC-2010 de 2014 en adelante)

Años	Bodegas	Almazaras	Construcciones ganaderas	Silos y almacenes	Otros	Total
2008	66,83	10,90	233,40	69,48	94,31	474,92
2009	68,27	11,03	236,52	70,09	95,28	481,19
2010	69,69	11,30	242,50	71,75	97,99	493,23
2011	72,48	11,69	251,36	74,49	101,57	511,58
2012	72,54	11,73	251,57	74,55	101,65	512,04
2013	72,60	11,82	253,21	75,15	102,61	515,39
2014	72,68	11,92	254,93	75,76	103,59	518,89
2015	72,76	11,85	253,76	75,31	102,83	516,51
2016	71,45	11,63	249,65	73,77	101,17	507,67
2017 (A)	72,76	11,84	254,23	75,12	103,02	516,98
2018 (E)	74,10	12,06	258,89	76,50	104,91	526,44

(A) Avance

(E) Estimación

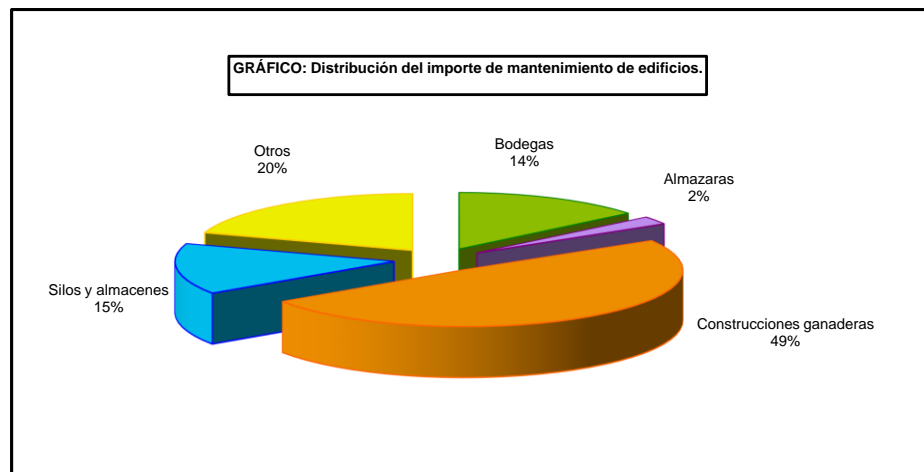
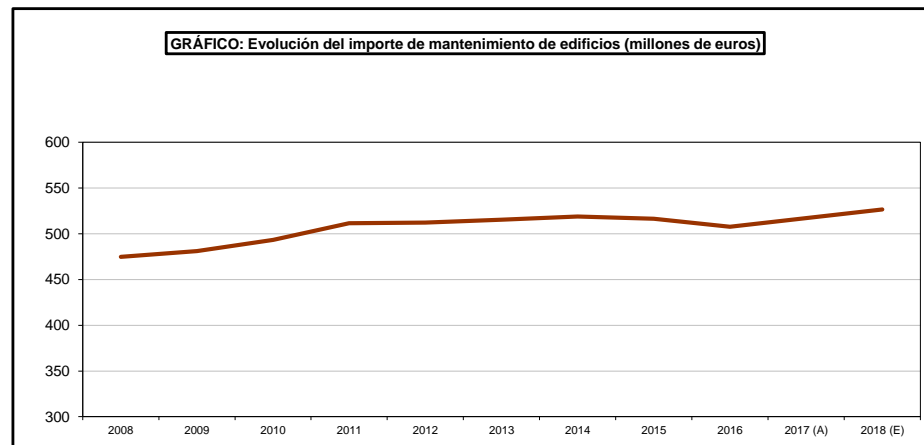

MEDIOS DE PRODUCCIÓN

9.10.1. SUPERFICIES DEDICADAS A CULTIVOS FORZADOS: Análisis provincial de la estimación al final de la campaña (miles de m²)

Provincias y Comunidades Autónomas	Acolchado			Enarenado m2			Túneles m2			Instalac. fijas m2		
	14/15	15/16	16/17	14/15	15/16	16/17	14/15	15/16	16/17	14/15	15/16	16/17
A Coruña	1.415	1.426	1.430	--	--	--	8	7	7	1.486	1.492	1.500
Lugo	60	63	61	--	--	--	50	52	51	170	174	174
Ourense	240	253	255	--	--	--	5	6	6	368	372	372
Pontevedra	1.256	1.267	1.271	--	--	--	56	59	62	1.462	1.460	1.465
GALICIA	2.971	3.009	3.017	--	--	--	119	124	125	3.486	3.498	3.511
P. DE ASTURIAS	350	363	453	--	--	--	--	--	--	1.057	1.040	1.033
CANTABRIA	--	--	--	--	--	--	--	--	--	--	153	152
Álava	3	3	3	--	--	--	124	124	129	24	24	25
Guipúzcoa	160	160	160	--	--	--	474	474	508	158	158	158
Vizcaya	110	110	110	--	--	--	1.069	1.069	1.122	500	500	464
PAÍS VASCO	273	273	273	--	--	--	1.667	1.667	1.759	681	681	647
NAVARRA	56.070	48.160	42.330	--	--	--	2.045	2.045	1.385	2.830	3.200	3.875
LA RIOJA	1.900	2.180	2.220	--	--	--	300	290	285	428	422	423
Huesca	22	19	19	--	--	--	3	3	4	228	237	241
Teruel	14	--	--	--	--	--	--	--	36	30	33	33
Zaragoza	1.540	1.540	3.960	--	--	--	10	10	--	895	895	895
ARAGÓN	1.575	1.559	3.979	--	--	--	13	13	39	1.153	1.165	1.169
Barcelona	1.538	2.012	1.756	--	--	--	823	789	809	4.832	4.832	4.832
Girona	90	95	73	--	--	--	300	304	302	456	458	455
Lleida	121	120	121	--	--	--	6	5	5	270	330	380
Tarragona	--	--	--	--	--	--	810	760	760	540	510	510
CATALUÑA	1.748	2.227	1.949	--	--	--	1.939	1.858	1.876	6.098	6.130	6.177
BALEARES	640	750	750	--	--	--	910	1.190	1.400	800	800	710
Ávila	--	--	--	--	--	--	14	14	31	273	277	386
Burgos	550	500	550	--	--	--	--	--	--	129	118	113
León	82	75	50	--	--	--	20	20	15	775	790	750
Palencia	--	--	--	--	--	--	--	--	--	65	59	233
Salamanca	40	60	30	--	--	--	10	10	10	107	107	116
Segovia	200	350	330	--	--	--	810	640	540	120	120	80
Soria	1.120	1.110	1.080	--	--	--	--	80	110	17	161	161
Valladolid	100	290	190	--	--	--	--	--	--	280	282	302
Zamora	80	90	20	--	--	--	3	3	2	200	200	330
CASTILLA Y LEÓN	2.172	2.475	2.250	--	--	--	857	767	708	1.966	2.113	2.470
MADRID	3.388	3.892	3.646	--	--	--	290	342	352	924	978	921
Albacete	1.700	1.750	1.900	--	--	--	90	90	100	640	700	700
Ciudad Real	91.120	93.830	92.100	--	--	--	83	77	61	220	168	168
Cuenca (1)	20	--	21	--	--	--	80	--	--	4	5	24
Guadalajara	9	9	7	--	--	--	9	9	12	37	37	50
Toledo	3.075	3.692	4.241	--	--	--	10	42	40	281	317	309
CASTILLA-LA MANCHA	95.924	99.281	98.268	--	--	--	271	218	213	1.181	1.226	1.252
Alicante	10.942	11.280	11.276	10	10	10	10.502	11.399	11.955	18.003	21.058	23.477
Castellón	13.270	17.240	16.750	--	--	--	4.720	7.000	6.430	4.340	5.430	5.600
Valencia	15.576	18.597	17.637	--	--	--	5.521	7.168	6.846	4.059	5.560	7.464
C. VALENCIANA	39.788	47.117	45.663	10	10	10	20.743	25.567	25.231	26.402	32.048	36.541
R. DE MURCIA	132.260	152.950	152.750	--	--	--	--	--	--	98.820	117.120	74.820
Badajoz	18.230	14.700	7.560	--	--	--	20	20	20	785	786	1.490
Cáceres	4.800	4.750	5.700	--	--	--	10	10	10	281	251	765
EXTREMADURA	23.030	19.450	13.260	--	--	--	30	30	30	1.066	1.037	2.255
Almería	14.800	13.180	14.500	54.048	56.640	4.000	15.700	13.910	15.300	296.250	303.910	306.540
Cádiz	9.000	8.880	8.880	401	405	405	102	270	50	2.650	8.610	8.820
Córdoba	10.000	10.400	5.610	--	--	--	--	--	--	932	1.030	230
Granada	2.800	3.602	3.725	--	--	--	325	412	500	41.444	36.709	37.150
Huelva	119.700	135.551	140.150	--	--	--	103.600	126.880	132.580	60	130	140
Jaén	1.132	1.132	49	--	--	--	31	31	27	295	296	268
Málaga	8.312	9.098	8.232	250	230	216	2.988	3.330	3.204	9.131	9.134	7.750
Sevilla	14.041	46.970	21.634	1.100	1.000	--	1.708	2.000	1.340	3.150	3.750	3.160
ANDALUCÍA	179.785	228.813	202.781	55.798	58.275	4.621	124.454	146.832	153.001	353.911	363.569	364.058
Las Palmas	467	514	548	35.290	38.207	37.110	--	--	--	25.593	24.116	24.690
S. C. Tenerife	1.688	1.653	1.656	15.762	15.796	14.651	--	--	--	36.218	35.923	36.165
CANARIAS	2.155	2.167	2.204	51.052	54.003	51.761	--	--	--	61.811	60.039	60.855
ESPAÑA	544.028	614.664	575.792	106.860	112.288	56.392	153.637	180.942	186.403	562.614	595.219	560.869

Fuente: Servicio de Estadísticas Agrarias.

(1) Revisión de cifras

MEDIOS DE PRODUCCIÓN

9.11.1. AGRICULTURA ECOLÓGICA: Serie histórica de la producción agrícola ecológica

Año	Superficie (ha)	Operadores (*)
2004	733.182	17.688
2005	807.569	17.509
2006	926.390	19.211
2007	988.323	20.171
2008	1.317.752	23.473
2009	1.602.868	27.627
2010	1.650.866	27.767
2011	1.845.039	32.837
2012	1.808.492	32.724
2013	1.659.916	33.704
2014	1.710.493	33.539
2015	1.968.570	37.870
2016	2.018.802	39.744
2017	2.082.173	43.984

Fuente: Subdirección General de Calidad Diferenciada y Producción Ecológica

(*)Operadores (NIF)= Productores, elaboradores y comercializadores

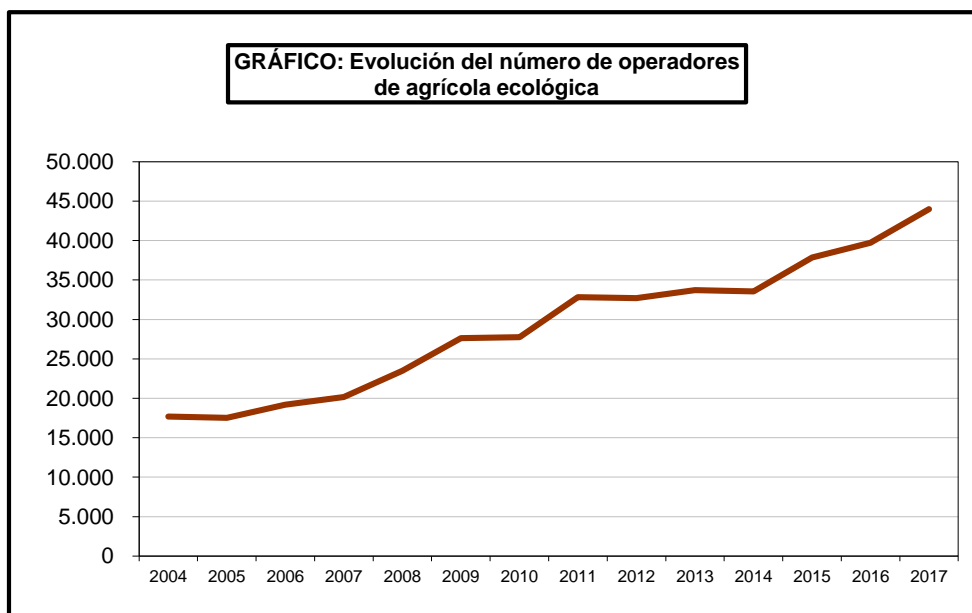
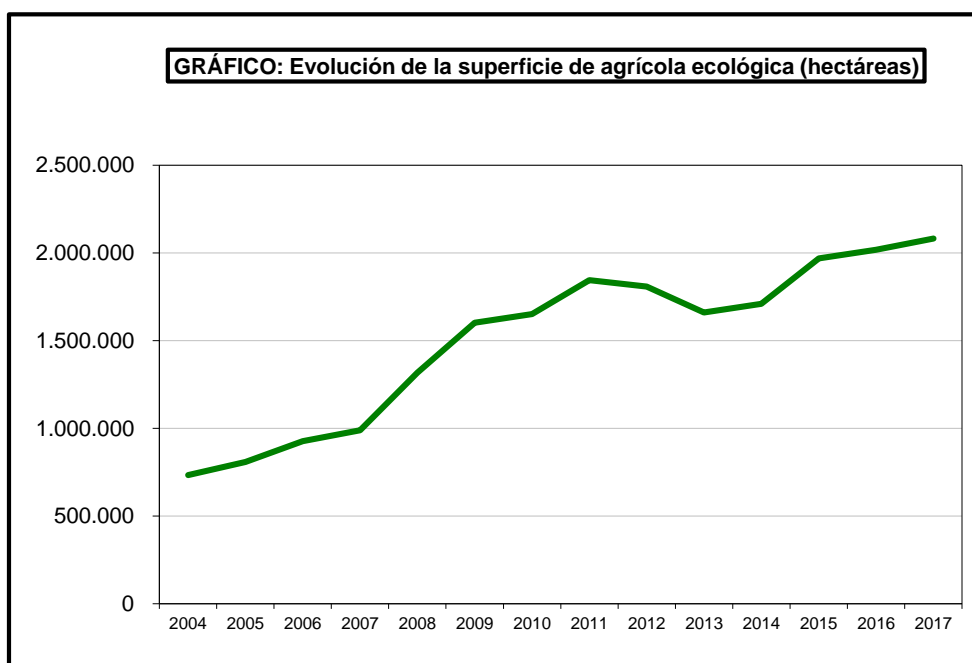

MEDIOS DE PRODUCCIÓN

9.11.2. AGRICULTURA ECOLÓGICA: Serie histórica del número de operadores según tipo

Año	Productores	Elaboradores / Transformadores
2004	16.013	1.635
2005	15.693	1.764
2006	17.214	1.942
2007	18.226	2.061
2008	21.291	2.168
2009	25.291	2.465
2010	27.877	2.747
2011	32.206	2.729
2012	30.462	2.790
2013	30.502	2.842
2014	30.602	3.082
2015	34.673	3.492
2016	36.207	3.810
2017	37.712	4.297

Fuente: Subdirección General de Calidad Diferenciada y Producción Ecológica

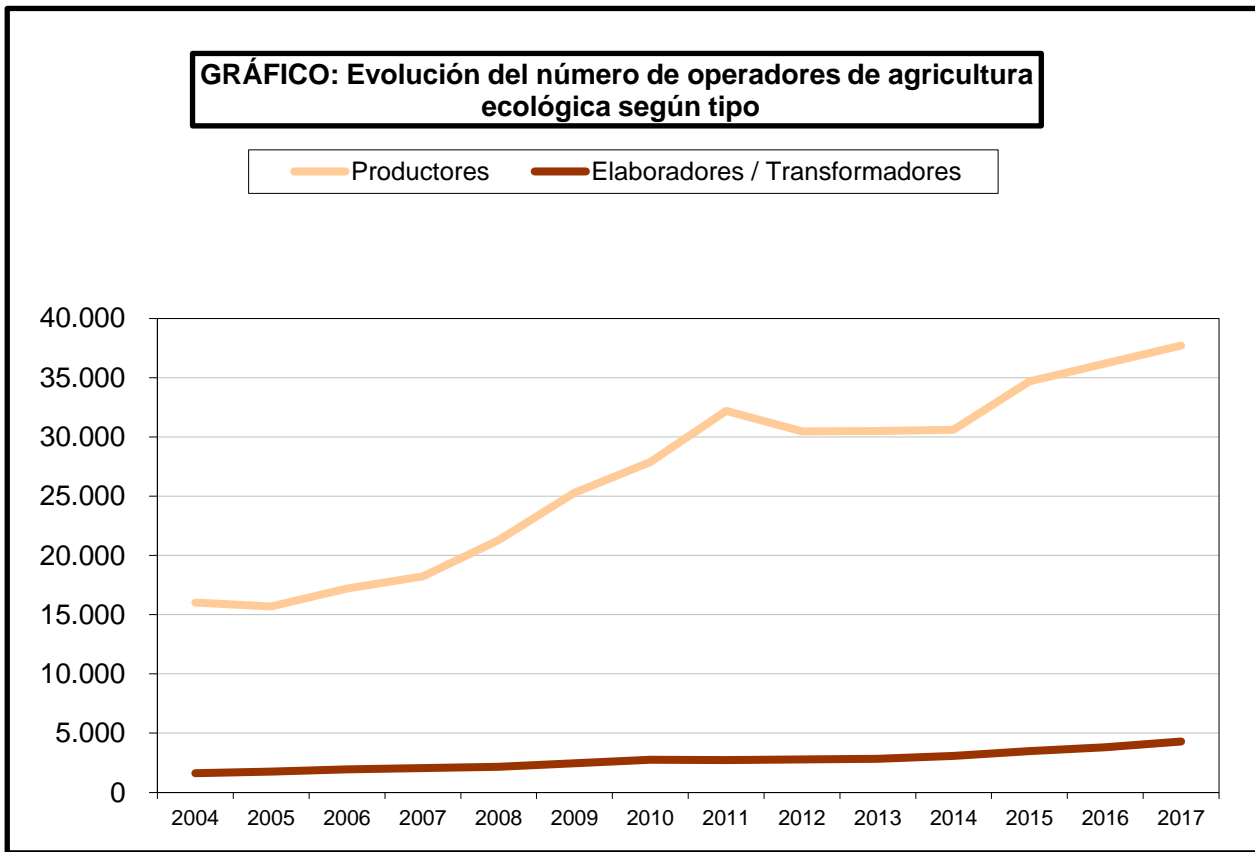

MEDIOS DE PRODUCCIÓN

9.11.3. SUPERFICIE DE AGRICULTURA ECOLÓGICA: Análisis provincial según tipo de cultivo o aprovechamiento, 2017 (hectáreas)

Provincias y Comunidades Autónomas	Cereales para la producción de grano	legumbres secas y proteaginosas para la producción de grano	Tubérculos y raíces	Cultivos industriales	Citricos	Frutales	Vid	Olivar	Frutos secos
A Coruña	20,36	-	2,04	2,13	0,43	85,30	0,29	-	11,15
Lugo	66,66	1,04	7,57	10,34	7,30	131,54	12,23	16,89	2.304,11
Ourense	76,55	0,04	-	0,38	-	36,55	56,11	10,85	181,12
Pontevedra	5,23	-	0,28	1,52	1,07	96,80	20,16	1,68	634,15
GALICIA	168,80	1,08	9,89	14,36	8,80	350,19	88,79	29,43	3.130,53
P. DE ASTURIAS	25,67	11,21	2,32	-	3,33	196,43	0,52	-	51,78
CANTABRIA	1,11	9,83	3,05	0,76	-	7,65	4,64	-	18,24
Álava	480,40	-	36,90	-	-	24,50	506,80	19,00	6,90
Gipúzcoa	2,10	-	0,20	-	-	137,30	11,50	2,10	10,00
Vizcaya	1,50	-	-	-	0,50	47,60	2,50	-	1,20
PAÍS VASCO	484,00	-	37,10	-	0,50	209,40	520,80	21,10	18,10
NAVARRA	4.016,01	244,51	16,95	154,62	-	193,96	1.071,79	668,19	251,73
LA RIOJA	82,85	26,77	4,66	106,76	-	108,38	883,46	710,30	698,99
Huesca	1.585,17	156,39	3,74	45,46	-	102,03	158,57	306,99	154,00
Teruel	3.450,37	141,47	4,42	1.067,87	-	8,76	135,20	2.451,74	1.412,97
Zaragoza	14.181,67	754,56	7,31	9,62	-	458,89	1.110,70	492,61	925,44
ARAGÓN	19.217,21	1.052,42	15,46	1.122,95	-	569,68	1.404,47	3.251,34	2.492,41
Barcelona	1.743,99	79,13	4,98	15,75	2,13	137,73	7.919,47	354,03	125,59
Girona	1.164,83	10,91	15,47	35,58	-	59,37	330,20	190,59	9,26
Lleida	2.206,51	61,73	23,75	50,84	0,02	565,17	937,69	5.143,58	1.008,19
Tarragona	626,19	35,05	-	4,42	131,68	203,60	5.689,22	2.738,84	1.452,84
CATALUÑA	5.741,52	186,81	44,20	106,59	133,83	968,88	14.876,59	8.427,04	2.595,88
BALEARES	3.558,63	941,58	3,07	22,01	61,70	103,13	664,17	670,20	3.383,93
Ávila	489,06	141,29	32,63	81,73	-	2,23	41,40	28,87	1,55
Burgos	695,02	346,88	5,65	218,72	-	0,84	895,65	-	24,47
León	677,54	279,36	4,38	122,54	-	10,32	198,81	0,96	17,60
Palencia	621,83	294,46	8,30	88,07	-	0,24	25,77	-	0,26
Salamanca	216,15	95,18	0,02	-	-	9,47	21,09	104,90	19,15
Segovia	545,79	272,71	42,49	41,89	-	0,08	191,55	-	0,16
Soria	880,22	166,30	36,65	359,82	-	2,55	2,72	1,21	19,56
Valladolid	1.459,80	972,37	14,80	362,58	-	4,21	1.936,65	30,40	4.996,35
Zamora	3.067,61	1.793,51	0,62	1.133,29	-	4,03	707,16	27,83	120,41
CASTILLA Y LEÓN	8.653,02	4.362,06	145,54	2.408,65	-	33,97	4.020,80	194,17	5.199,51
MADRID	519,19	177,73	0,70	25,97	-	3,71	499,81	3.544,31	35,36
Albacete	15.143,45	4.471,96	-	5.899,58	-	337,63	17.089,28	6.151,51	17.277,18
Ciudad Real	23.344,60	2.937,59	1,89	167,68	-	9,31	16.476,85	21.979,03	5.640,17
Cuenca	5.200,30	2.481,33	0,29	1.745,05	-	9,55	12.848,63	6.513,73	4.004,27
Guadalajara	4.249,20	1.496,12	23,49	1.498,45	-	1,85	140,55	4.287,39	201,77
Toledo	28.744,60	4.619,13	4,33	459,27	-	89,10	10.141,97	25.513,35	7.367,10
CASTILLA-LA MANCHA	76.682,15	16.006,13	30,00	9.770,03	-	447,44	56.697,28	64.445,01	34.490,49
Alicante	1.775,24	34,77	-	181,26	1.232,36	110,83	1.837,04	2.296,96	4.389,11
Castellón	344,60	-	14,54	4,38	128,14	28,35	6,92	555,62	494,59
Valencia	1.502,99	-	2,39	132,94	888,98	254,53	9.162,49	1.448,60	3.342,84
C. VALENCIANA	3.622,82	34,77	16,93	318,57	2.249,48	393,71	11.006,45	4.301,18	8.226,54
R. DE MURCIA	14.176,67	290,61	22,22	873,59	2.336,09	585,08	12.249,87	4.087,90	29.896,65
Badajoz	2.439,85	337,59	-	18,08	16,28	824,37	1.481,25	24.894,94	992,81
Cáceres	78,43	0,92	-	27,45	1,78	54,56	38,38	4.685,70	336,72
EXTREMADURA	2.518,28	338,51	-	45,53	18,06	878,93	1.519,63	29.580,63	1.329,53
Almería	5.396,29	252,92	5,15	68,16	1.620,57	120,26	259,85	1.563,27	21.217,70
Cádiz	13.027,36	2.669,17	275,61	2.159,19	182,35	61,43	133,70	3.661,55	87,71
Córdoba	18.137,34	700,04	6,61	900,90	513,29	81,22	83,07	25.624,68	288,16
Granada	19.484,29	1.288,91	11,17	375,74	49,78	275,08	281,45	5.931,05	28.790,02
Huelva	1.794,36	240,46	9,22	368,36	1.340,64	169,71	55,07	6.640,46	2.033,48
Jaén	1.339,86	65,39	1,38	25,61	-	17,55	5,26	8.982,96	330,74
Málaga	862,05	501,40	48,24	279,40	1.887,04	308,97	136,11	3.820,44	1.964,78
Sevilla	6.592,48	1.074,46	118,02	1.076,93	1.629,48	64,50	52,57	18.914,04	426,15
ANDALUCÍA	66.634,03	6.792,76	475,39	5.254,28	7.223,15	1.098,72	1.007,07	75.138,45	55.138,74
Las Palmas	7,56	7,40	7,90	0,30	13,71	11,30	123,40	34,30	4,71
S. C. Tenerife	11,06	-	8,88	0,50	39,31	31,54	257,50	10,70	14,77
CANARIAS	18,62	7,40	16,78	0,80	53,02	42,84	380,90	45,00	19,48
ESPAÑA	206.119,30	30.484,19	844,26	20.225,47	12.087,96	6.189,09	106.897,03	195.114,23	146.977,87

Fuente: Subdirección General de Calidad Diferenciada y Producción Ecológica

MEDIOS DE PRODUCCIÓN

9.11.4. SUPERFICIE DE AGRICULTURA ECOLÓGICA: Análisis provincial según tipo de cultivo o aprovechamientos

2017 (hectáreas) (conclusión)

Provincias y Comunidades Autónomas	Total hortalizas frescas y fresas *	Setas cultivadas	Bayas cultivadas	Plataneras y subtropicales	Total de pastos y prados permanentes	Barbecho
A Coruña	100,2	-	4,6	7,3	2.225,8	9,6
Lugo	35,9	-	6,2	1,0	10.491,3	18,8
Ourense	20,1	-	10,8	-	7.353,6	5,5
Pontevedra	27,3	-	25,0	9,9	4.827,0	3,6
GALICIA	183,5	-	46,6	18,2	24.897,7	37,4
P. DE ASTURIAS	17,7	-	41,8	21,0	12.376,1	-
CANTABRIA	7,4	-	79,7	9,0	2.998,2	13,7
Álava	87,7	-	4,5	-	1.050,9	40,1
Guipúzcoa	52,2	-	2,2	1,9	528,0	0,8
Vizcaya	64,2	0,2	8,3	5,3	687,8	0,4
PAÍS VASCO	204,1	0,2	15,0	7,2	2.266,7	41,3
NAVARRA	311,6	-	0,9	17,9	43.808,2	4.185,8
LA RIOJA	35,4	1,7	-	1,5	2.108,2	135,1
Huesca	24,9	-	0,1	23,5	2.083,0	1.127,0
Teruel	15,6	-	-	1,2	4.971,1	1.781,3
Zaragoza	694,3	-	0,0	4,4	2.679,0	12.673,1
ARAGÓN	734,8	-	0,1	29,1	9.733,1	15.581,3
Barcelona	298,2	1,6	-	3,5	20.599,0	893,0
Girona	116,1	0,02	1,6	1,5	34.644,0	313,4
Lleida	134,6	0,1	0,6	54,6	88.097,8	737,0
Tarragona	210,7	0,3	0,1	6,7	6.340,9	799,2
CATALUÑA	759,6	2,0	2,3	66,3	149.681,7	2.742,6
BALEARES	167,8	-	0,1	106,7	17.539,5	941,1
Ávila	14,3	-	0,0	1,3	1.803,9	287,4
Burgos	8,9	-	-	-	1.482,3	150,3
León	9,4	-	1,7	0,1	1.220,1	363,5
Palencia	13,6	-	-	-	130,9	93,2
Salamanca	1,5	-	0,2	0,4	622,5	68,5
Segovia	70,0	-	1,2	-	880,4	359,4
Soria	36,8	-	9,3	-	922,3	188,3
Valladolid	89,3	-	-	-	575,7	404,7
Zamora	21,8	-	0,2	0,0	1.220,4	1.093,6
CASTILLA Y LEÓN	265,6	-	12,6	1,9	8.858,5	3.008,8
MADRID	28,1	-	3,3	5,6	4.644,2	261,4
Albacete	946,5	9,4	0,5	33,9	17.551,6	10.033,6
Ciudad Real	1.251,1	-	-	8,0	17.740,1	18.884,3
Cuenca	258,2	10,3	1,4	-	835,1	1.673,3
Guadalajara	174,3	-	-	-	3.360,8	1.278,7
Toledo	1.008,3	-	-	7,2	14.775,2	21.828,0
CASTILLA-LA MANCHA	3.638,5	19,7	1,9	49,1	54.262,8	53.697,8
Alicante	335,9	0,01	0,04	137,5	25.619,0	90,5
Castellón	115,1	-	-	18,6	10.165,8	18,9
Valencia	214,8	0,01	0,3	357,5	6.084,6	79,2
C. VALENCIANA	665,8	0,02	0,4	513,6	41.869,4	188,6
R. DE MURCIA	3.926,1	-	-	81,6	1.557,6	10.617,5
Badajoz	520,6	-	-	586,6	35.409,1	6.852,5
Cáceres	35,5	-	4,4	138,2	13.762,3	487,8
EXTREMADURA	556,0	-	4,4	724,8	49.171,4	7.340,4
Almería	3.363,2	-	1,8	19,2	9.374,0	5.629,0
Cádiz	780,1	0,1	-	100,5	132.923,6	2.688,8
Córdoba	1.637,0	-	-	0,6	78.292,7	26.927,1
Granada	1.344,0	-	58,5	436,0	59.108,7	13.553,8
Huelva	320,3	-	775,1	120,3	162.316,6	3.443,4
Jaén	32,4	0,2	-	0,1	82.658,6	2.131,4
Málaga	460,7	-	0,1	803,9	23.823,3	554,3
Sevilla	874,8	-	0,1	1,9	108.698,5	4.245,3
ANDALUCÍA	8.812,5	0,3	835,5	1.482,4	657.195,9	59.173,1
Las Palmas	102,1	0,03	-	144,8	52,7	423,7
S. C. Tenerife	121,3	0,04	-	364,3	2.315,8	2.368,7
CANARIAS	223,3	0,07	-	509,1	2.368,5	2.792,4
ESPAÑA	20.537,7	24,0	1.044,5	3.644,9	1.085.337,5	160.758,3

Fuente: Subdirección General de Calidad Diferenciada y Producción Ecológica

* Incluye hortalizas de hoja y tallo, coles, hortalizas cultivadas por el fruto, hortalizas de bulbo y tubérculos, leguminosas de verdeo, y otras.

MEDIOS DE PRODUCCIÓN

9.11.5. GANADERÍA ECOLÓGICA: Análisis provincial del número de explotaciones según tipos de animales, 2017

Provincias y Comunidades Autónomas	Vacuno		Ovino		Caprino		Porcino	Aves de corral			Equinos	Apicultura	Conejos	Otros	Total
	Carne	Leche	Carne	Leche	Carne	Leche		Carne		Huevos					
								Pollos	Otras	Gallinas puesta					
A Coruña	18	27	3	-	-	-	2	2	-	7	-	1	-	-	60
Lugo	103	55	25	-	8	-	7	16	-	8	3	18	-	-	243
Ourense	34	5	6	-	1	-	2	-	-	-	-	18	-	-	73
Pontevedra	9	8	-	-	1	-	-	1	-	3	-	7	-	-	29
GALICIA	164	95	34	-	10	-	11	26	-	18	3	44	-	-	405
P. DE ASTURIAS	175	35	32	-	20	-	-	-	-	4	15	15	-	-	296
CANTABRIA	62	20	7	-	-	-	-	-	-	7	32	6	-	-	134
Álava	7	-	3	-	-	-	1	2	-	1	3	1	-	-	18
Guipúzcoa	11	3	8	6	-	1	1	-	-	4	4	3	-	-	41
Vizcaya	11	3	6	2	1	-	2	-	-	10	4	1	-	3	43
PAÍS VASCO	29	6	17	8	1	1	4	2	-	15	11	5	-	3	102
NAVARRA	15	2	18	6	7	2	1	1	-	12	39	5	-	-	108
LA RIOJA	1	-	-	-	-	-	1	-	-	2	-	6	-	-	10
Huesca	3	-	5	-	-	-	-	1	-	3	-	-	-	-	12
Teruel	3	-	10	-	2	-	1	-	-	1	-	-	-	-	17
Zaragoza	1	1	5	-	1	-	2	-	-	2	-	-	-	-	12
ARAGÓN	7	1	20	-	3	-	3	1	-	6	-	-	-	-	41
Barcelona	76	2	21	1	15	6	3	19	4	17	7	5	1	-	177
Girona	149	6	37	2	20	1	3	8	-	28	35	5	-	1	295
Lleida	250	-	50	-	45	7	3	3	-	8	51	-	-	-	418
Tarragona	-	-	6	-	6	3	1	1	-	4	-	2	-	-	23
CATALUÑA	475	8	114	3	86	17	10	31	4	57	93	12	2	1	913
BALEARES	42	4	132	3	12	5	30	6	5	35	5	3	-	2	284
Ávila	8	-	1	-	-	-	2	-	-	3	-	2	-	-	16
Burgos	1	-	-	1	-	2	-	-	-	2	-	3	-	-	9
León	2	-	-	-	-	2	-	-	-	1	-	9	-	-	14
Palencia	1	-	1	-	-	-	-	2	-	-	-	1	-	-	5
Salamanca	-	-	1	1	1	-	-	-	-	-	-	2	-	1	6
Segovia	5	-	-	2	-	-	-	1	-	3	-	-	-	-	11
Soria	-	-	1	-	1	-	-	-	-	-	3	-	-	-	5
Valladolid	-	1	-	-	-	-	-	1	-	4	-	-	-	-	6
Zamora	1	-	1	2	-	2	-	1	-	2	-	2	-	-	11
CASTILLA Y LEÓN	18	1	5	6	2	6	2	5	-	15	-	22	-	1	83
MADRID	12	2	-	-	-	1	-	-	-	1	1	4	-	-	21
Albacete	2	1	30	1	32	4	1	1	-	2	4	1	-	-	79
Ciudad Real	37	-	34	4	8	7	-	-	-	-	-	2	-	-	92
Cuenca	-	-	3	1	1	1	-	2	-	4	-	-	-	-	11
Guadalajara	1	-	2	1	2	-	2	-	-	1	1	6	-	-	16
Toledo	49	-	7	5	-	4	-	1	-	4	1	25	-	-	96
CASTILLA-LA MANCHA	89	1	76	11	43	16	3	4	-	11	6	34	-	-	294
Alicante	-	-	2	-	2	-	-	-	-	2	-	2	-	-	8
Castellón	12	-	2	2	1	-	-	-	-	1	1	1	-	-	20
Valencia	-	-	-	2	2	-	-	-	-	7	-	-	-	-	9
C. VALENCIANA	12	-	4	2	5	-	-	-	-	10	1	3	-	-	37
R. DE MURCIA	-	-	1	-	-	2	-	-	-	1	-	1	-	1	6
Badajoz	99	-	85	-	14	1	4	-	-	1	8	3	-	-	215
Cáceres	46	-	13	-	-	-	5	-	-	4	4	4	-	-	76
EXTREMADURA	145	-	98	-	14	1	9	-	1	4	12	7	-	-	291
Almería	1	-	14	-	10	2	-	-	-	4	-	7	-	-	38
Cádiz	821	59	7	14	22	9	9	-	-	2	1	13	-	-	948
Córdoba	453	425	3	19	6	6	-	-	-	7	-	4	-	-	926
Granada	26	120	2	60	16	1	-	-	1	6	-	10	-	-	241
Huelva	632	272	5	40	36	39	-	-	-	2	230	28	-	-	1.284
Jaén	79	254	10	170	23	2	2	1	1	4	11	3	-	-	558
Málaga	55	57	1	8	7	3	3	1	3	5	2	4	-	-	146
Sevilla	222	238	2	12	5	6	6	-	2	5	10	4	-	-	506
ANDALUCÍA	2.289	-	1.439	30	333	117	61	2	7	35	261	73	-	-	4.647
Las Palmas	-	-	7	-	-	8	4	5	1	16	-	5	-	-	46
S. C. Tenerife	4	-	-	18	-	9	-	-	-	29	-	14	-	-	74
CANARIAS	4	-	7	18	-	17	4	5	1	45	-	19	-	-	120
ESPAÑA	3.539	175	2.004	87	536	185	139	83	18	278	479	259	2	8	7.792

MEDIOS DE PRODUCCIÓN

9.11.6. GANADERÍA ECOLÓGICA: Análisis provincial del número de cabezas de ganado / colmenas ecológicas, 2017

Provincias y Comunidades Autónomas	Vacuno		Ovino		Caprino		Porcino	Aves de corral			Équidos	Apicultura	Conejos	Otros
	Carne	Leche	Carne	Leche	Carne	Leche		Carne		Huevos				
								Pollos	Otras	Gallinas puesta				
A Coruña	522	1.535	86	-	-	-	29	7.355	-	38.460	-	18	-	-
Lugo	3.332	2.166	1.862	-	455	-	96	137.858	-	26.356	35	10.759	-	-
Ourense	1.781	90	-	-	215	-	1.009	103.580	-	-	-	-	-	-
Pontevedra	330	250	-	-	38	-	-	3.500	-	19.008	-	559	-	-
GALICIA	5.965	4.041	3.001	-	708	-	1.134	252.293	-	83.824	35	14.574	-	-
P. DE ASTURIAS	9.919	2.080	2.251	-	1.643	-	-	-	-	1.974	203	2.147	-	-
CANTABRIA	4.298	1.360	375	-	-	-	-	-	-	3.747	716	847	-	-
Álava	464	-	202	-	-	-	40	1.400	-	512	184	34	-	-
Guipúzcoa	335	76	402	1.114	-	76	9	-	-	6.312	70	412	-	-
Vizcaya	416	122	280	494	16	-	50	-	-	16.180	76	50	-	4.800
PAÍS VASCO	1.215	198	884	1.608	16	76	99	1.400	-	23.004	330	496	-	4.800
NAVARRA	1.400	78	1.902	2.127	565	104	8	3.000	-	14.420	748	631	-	-
LA RIOJA	35	-	-	-	-	-	740	-	-	2.093	-	1.960	-	-
Huesca	403	-	2.649	-	-	-	-	4.600	-	4.538	-	-	-	-
Teruel	670	-	6.519	-	1.104	-	85	-	-	211	-	-	-	-
Zaragoza	143	15	2.715	-	335	-	1.230	-	-	7.000	-	-	-	-
ARAGÓN	1.216	15	11.883	-	1.439	-	1.315	4.600	-	11.749	-	-	-	-
Barcelona	5.431	157	6.655	150	745	1.639	878	46.141	767	23.165	185	348	281	-
Girona	13.186	356	5.580	1.402	544	202	644	32.533	-	57.580	912	588	-	2.770,0
Lleida	21.283	-	32.102	-	2.828	1.950	673	4.454	-	8.426	1.593	-	1.230	-
Tarragona	-	-	1.650	-	1.471	313	662	520	-	16.768	-	690	-	-
CATALUÑA	39.900	513	45.987	1.552	5.588	4.104	2.857	83.648	767	105.939	2.690	1.626	1.511	2.770
BALEARES	239	46	14.867	393	261	212	841	2.702	39	5.155	68	83	-	1.482
Ávila	742	-	20	-	-	-	459	-	-	1.580	-	1.590	-	-
Burgos	24	-	-	799	-	-	953	-	-	770	-	732	-	-
León	154	-	-	-	-	-	267	-	-	1.170	-	2.341	-	-
Palencia	34	-	120	-	-	-	-	757	-	-	-	106	-	-
Salamanca	-	-	143	310	48	-	-	-	-	-	-	6.835	-	4.100,0
Segovia	565	-	-	437	-	-	-	8.136	-	31.174	-	-	-	-
Soria	-	-	965	-	33	-	-	-	-	-	-	1.437	-	-
Valladolid	-	62	-	-	-	-	-	476	-	1.808	-	-	-	-
Zamora	107	-	391	2.696	-	826	-	630	-	2.330	-	257	-	-
CASTILLA Y LEÓN	1.626	62	1.639	4.242	81	2.046	459	9.999	-	38.832	-	13.298	-	4.100
MADRID	1.258	800	-	-	-	2.072	-	-	-	250	28	823	-	-
Albacete	9	77	16.665	39	6.521	812	6	25	-	116	19	68	-	-
Ciudad Real	3.188	-	16.969	5.361	374	1.595	-	-	-	-	-	301	-	-
Cuenca	-	-	1.514	-	35	102	-	13	-	36.771	-	-	-	-
Guadalajara	46	-	1.982	321	151	-	30	-	-	20	1	1.539	-	-
Toledo	2.982	-	5.571	3.236	-	476	-	544	-	16.987	18	6.359	-	-
CASTILLA-LA MANCHA	6.225	77	42.701	8.957	7.081	2.985	36	582	-	53.894	38	8.267	-	-
Alicante	-	-	144	-	19	-	-	-	-	2.000	-	1.000	-	-
Castellón	1.311	-	310	-	150	-	-	-	-	312	25	60	-	-
Valencia	-	-	-	-	42	-	-	-	-	19.818	-	-	-	-
C. VALENCIANA	1.311	-	454	-	211	-	-	-	-	22.130	25	1.060	-	-
R. DE MURCIA	-	-	830	-	-	2.320	-	-	-	300	-	250	-	3.400
Badajoz	9.956	-	57.902	-	210	116	360	-	166	-	44	45	-	-
Cáceres	4.770	-	5.064	-	-	-	296	-	-	8.318	15	600	-	-
EXTREMADURA	14.726	-	62.966	-	210	116	656	-	166	8.318	59	645	-	-
Almería	3	-	4.855	-	2.143	487	-	-	-	7.568	-	1.824	-	-
Cádiz	39.035	-	5.814	1.325	2.660	4.758	59	-	-	2.016	5	4.860	-	-
Córdoba	18.084	-	83.631	683	1.684	1.428	12	-	6.000	18.890	101	1.061	-	-
Granada	763	-	58.789	1.095	2.237	2.744	5	-	-	14.453	-	3.658	-	-
Huelva	25.288	-	51.504	364	1.117	4.647	1.339	-	-	29	878	11.815	-	-
Jaén	4.968	-	74.586	2.084	7.931	2.047	6	2.400	4.320	13.848	126	1.256	-	-
Málaga	3.821	-	19.069	20	972	2.594	229	1.690	11.100	5.645	23	872	-	-
Sevilla	16.370	-	76.769	143	1.550	547	69	-	2	675	114	1.048	-	-
ANDALUCÍA	108.332	-	375.017	5.714	20.294	19.252	1.719	4.090	21.422	63.124	1.247	26.394	-	-
Las Palmas	-	-	88	-	-	96	74	586	10	2.764	-	276	-	-
S. C. Tenerife	186	-	-	1.462	-	261	-	-	-	3.279	-	501	-	-
CANARIAS	186	-	88	1.462	-	357	74	586	10	6.043	-	777	-	-
ESPAÑA	197.851	9.270	564.845	26.055	38.097	33.644	9.938	362.900	22.404	444.796	6.187	73.878	1.511	16.552

Fuente: Subdirección General de Calidad Diferenciada y Producción Ecológica

MEDIOS DE PRODUCCIÓN

9.11.7. GANADERÍA ECOLÓGICA: Análisis provincial de los productos lácteos (tn), huevos (unidades) y miel (tn) 2017

Provincias y Comunidades Autónomas	Productos lácteos (tn)											Huevos (Unids)	Miel (tn)
	Leche cruda producida en la explotación					Leche para consumo directo	Nata	Mantequilla	Queso	Leche acidificada	Otros lácteos		
	Vaca	Oveja	Cabra	Otros	Total leche cruda								
A Coruña	2.997,60	-	-	-	2.997,60	3.069,80	7,50	9,03	2,67	896,88	-	7.334.400,00	-
Lugo	5.274,21	-	-	-	5.274,21	11.259,04	-	-	52,73	6,66	-	3.410.208,00	94,03
Ourense	524,22	-	-	-	524,22	61,40	-	-	-	8,02	-	3.199.188,00	22,01
Pontevedra	279,47	-	-	-	279,47	32,31	-	-	7,50	-	-	3.831.132,00	5,76
GALICIA	9.075,51	-	-	-	9.075,51	14.422,55	7,50	9,03	62,90	911,56	-	17.774.928,00	121,79
P. DE ASTURIAS	2.447,51	-	-	-	2.447,51	-	-	-	5,73	31,90	12,18	551.406,00	25,69
CANTABRIA	2.841,42	-	-	-	2.841,42	201,00	-	-	9,84	48,79	0,12	782.566,00	18,32
Álava	-	-	-	-	-	-	-	-	-	-	-	112.128,00	-
Guipúzcoa	228,00	55,00	11,40	-	294,40	-	-	-	5,50	-	-	1.382.328,00	0,65
Vizcaya	366,00	24,70	-	-	390,70	-	-	-	2,40	-	-	3.543.420,00	-
PAÍS VASCO	594,00	79,70	11,40	-	685,10	-	-	-	7,90	-	-	5.037.876,00	0,65
NAVARRA	117,87	42,07	-	-	159,94	20,23	-	-	22,96	15,82	-	3.293.400,00	1,71
LA RIOJA	-	-	-	-	-	-	-	-	-	-	-	422.628,00	6,55
Huesca	-	-	-	-	-	-	-	-	-	-	-	820.698,00	-
Teruel	-	-	-	-	-	-	-	-	-	-	-	13.998,00	-
Zaragoza	-	-	-	-	-	7,68	-	-	1,01	1,43	-	953.020,00	-
ARAGÓN	-	-	-	-	-	7,68	-	-	1,01	1,43	-	1.787.716,00	-
Barcelona	325,26	-	0,23	-	325,49	-	-	-	-	-	-	3.251.819,00	4,95
Girona	452,32	0,25	0,13	-	452,70	-	-	-	-	-	-	5.691.272,00	7,50
Lleida	-	-	0,14	-	0,14	-	-	-	-	-	-	932.362,00	-
Tarragona	-	-	-	-	-	-	-	-	-	-	-	2.339.452,00	8,90
CATALUÑA	777,58	0,25	0,50	-	778,33	-	-	-	-	-	-	12.214.905,00	21,35
BALEARES	59,23	28,52	17,09	-	104,84	7,17	-	-	13,57	2,08	-	785.934,00	-
Ávila	-	-	-	-	-	-	-	-	-	-	-	255.772,00	9,08
Burgos	-	28,80	11,62	-	40,42	-	-	-	3,54	-	-	100.100,00	13,22
León	-	-	45,64	-	45,64	-	-	-	5,12	0,33	-	152.100,00	11,46
Palencia	-	-	-	-	-	-	-	-	-	-	-	-	-
Salamanca	-	18,39	-	-	18,39	-	-	-	2,66	-	-	-	85,50
Segovia	-	16,49	-	-	16,49	-	-	-	0,76	1,66	0,41	639.984,00	-
Soria	-	-	-	-	-	-	-	-	-	-	-	-	41,15
Valladolid	97,52	-	-	-	97,52	34,78	3,54	0,23	3,98	21,36	-	163.348,00	-
Zamora	-	114,19	-	-	114,19	-	-	-	17,96	-	-	624.312,00	4,13
CASTILLA Y LEÓN	97,52	177,87	57,26	-	332,65	34,78	3,54	0,23	34,01	23,35	0,41	1.935.616,00	164,55
MADRID	2.555,31	-	464,74	0,27	3.020,32	2.537,55	-	-	234,15	248,35	-	-	9,43
Albacete	106,00	4,68	215,20	-	325,88	291,32	-	-	8,89	804,00	137,50	12.180,00	0,77
Ciudad Real	-	565,29	553,21	-	1.118,51	-	-	-	-	-	-	-	4,12
Cuenca	-	35,70	-	-	35,70	-	-	-	73,77	-	-	4.780.230,00	-
Guadalajara	-	2,53	-	-	2,53	-	-	-	-	-	-	2.603,00	22,53
Toledo	-	22,97	6,78	-	29,75	-	-	-	-	-	-	2.208.310,00	73,11
CASTILLA-LA MANCHA	106,00	631,17	775,20	-	1.512,37	291,32	-	-	82,66	804,00	137,50	7.003.323,00	100,54
Alicante	-	-	-	-	-	-	-	-	-	-	-	341.122,00	21,32
Castellón	-	-	-	-	-	-	-	-	-	-	-	90.480,00	-
Valencia	-	-	-	-	-	-	-	-	-	-	-	5.747.220,00	-
C. VALENCIANA	-	-	-	-	-	-	-	-	-	-	-	6.178.822,00	21,32
R. DE MURCIA	-	-	928,00	-	928,00	2,50	-	-	150,00	200,00	-	70.000,00	-
Badajoz	-	-	20,65	-	20,65	-	-	-	3,00	-	-	-	-
Cáceres	-	-	-	-	-	-	-	-	-	-	-	1.920.000,00	3,92
EXTREMADURA	-	-	20,65	-	20,65	-	-	-	3,00	-	-	1.920.000,00	3,92
Almería	-	-	2,80	-	2,80	-	-	-	-	-	-	2.648.798,00	24,60
Cádiz	-	159,00	1.348,20	-	1.507,20	-	-	-	-	-	-	705.600,00	72,90
Córdoba	-	81,84	500,15	-	581,99	-	-	-	-	-	-	2.444.834,00	15,92
Granada	-	131,40	960,40	-	1.091,80	-	-	-	-	-	-	4.001.732,00	53,97
Huelva	-	1,92	1.618,05	-	1.619,98	-	-	-	-	-	-	733,00	177,21
Jaén	-	68,53	394,11	-	462,64	-	-	-	-	-	-	3.075.840,00	15,80
Málaga	-	2,40	907,55	-	909,95	-	-	-	-	-	-	1.967.352,00	10,80
Sevilla	-	0,00	191,45	-	191,45	-	-	-	-	-	-	236.263,00	15,72
ANDALUCÍA	-	445,10	5.922,71	-	6.367,81	-	-	-	-	-	-	15.081.152,00	386,91
Las Palmas	-	-	22,00	-	22,00	-	-	-	3,60	1,00	-	800.000,00	3,00
S. C. Tenerife	-	130,00	50,00	-	180,00	-	-	-	10,00	40,00	-	500.000,00	10,00
CANARIAS	-	130,00	72,00	-	202,00	-	-	-	13,60	41,00	-	1.300.000,00	13,00
ESPAÑA	18.671,94	1.534,68	8.269,55	0,27	28.476,44	17.233,47	11,04	9,25	641,32	2.328,28	150,21	76.140.272,00	895,73

Fuente: Subdirección General de Calidad Diferenciada y Producción Ecológica

CAPÍTULO 10: LA INDUSTRIA DE LA ALIMENTACIÓN y FORESTALES

Este capítulo, dedicado a la industria de la alimentación y forestales, pretende dar una idea de cuál es la producción bruta de la industria española, su evolución en términos físicos y su incremento en valores corrientes.

Al mismo tiempo, se pretende valorar el gasto total en comida y alimentos y dar una visión global del comportamiento del consumo.

Enlaces de interés:

Estadística estructural de empresas: sector industrial

http://www.ine.es/dyngs/INEbase/es/operacion.htm?c=Estadistica_C&cid=1254736143952&menu=res ultados&idp=1254735576715

Directorio central de empresas (DIRCE)

http://www.ine.es/dyngs/INEbase/es/operacion.htm?c=Estadistica_C&cid=1254736160707&menu=ulti Datos&idp=1254735576550

Encuesta de población activa (EPA)

http://www.ine.es/dyngs/INEbase/es/operacion.htm?c=Estadistica_C&cid=1254736176918&menu=ulti Datos&idp=1254735976595

OBSERVACIONES METODOLÓGICAS

Se recogen en este capítulo informaciones estadísticas sobre la coyuntura agroalimentaria referidas a producción, empleo, precios, comercio exterior, inversiones de la industria agroalimentaria, así como a las tendencias de la distribución y el consumo alimentario. Se incluye, así mismo, una síntesis de los principales indicadores de coyuntura de la Industria Agroalimentaria.

Empresa: La empresa se define como una organización sometida a una autoridad rectora que puede ser, según los casos, una persona física, jurídica o una combinación de ambas y constituida con miras a ejercer en uno o varios lugares una o varias actividades de producción de bienes y servicios.

Establecimiento: Es toda unidad productora de bienes y servicios, situada en un emplazamiento físico definido, que está bajo la dirección y control de una sola empresa. Se considera que forman parte del establecimiento los elementos satélites o anejos que se encuentran en las inmediaciones del mismo y que realizan determinadas fases del periodo productivo.

Índice de producción industrial (IPI): Es un indicador coyuntural que elabora el Instituto Nacional de Estadística (INE) y que mide la evolución mensual de la actividad productiva de las ramas industriales, excluida la construcción, contenidas en la Clasificación Nacional de Actividades Económicas 2009 (CNAE-2009). Mide, por tanto, la evolución conjunta de la cantidad y de la calidad, eliminando la influencia de los precios. La metodología del IPI está plenamente armonizada con la de los países de la Unión Europea.

El Índice de Producción de la Industria Alimentaria (IPIA), permite conocer la evolución de la Industria Agroalimentaria y se elabora en el MAPA a partir de datos del IPI.

Índice de precios industriales (IPRI): Es un indicador coyuntural que mide la evolución mensual de los precios de los productos industriales fabricados y vendidos en el mercado interior, en el primer paso de su comercialización, es decir, de los precios de venta a salida de fábrica, obtenidos por los establecimientos industriales en las transacciones que estos efectúan, excluyendo los gastos de transporte y comercialización y el IVA facturado. La cobertura del Índice se extiende a todos los sectores industriales excluida la construcción, se investiga la energía, la minería y las manufacturas. La metodología del IPRI está plenamente armonizada con la de países de la Unión Europea.

Índice de Precios de Consumo (IPC): Es una medida estadística de la evolución de los precios de los bienes y servicios que consume la población residente en viviendas familiares en España.

El conjunto de bienes y servicios, que conforman la cesta de la compra, se obtiene básicamente del consumo de las familias y la importancia de cada uno de ellos en el cálculo del IPC está determinada por dicho consumo.

A partir de enero de 2002 la metodología del IPC se renovó completamente. Los cambios metodológicos introducidos en este Sistema han hecho del IPC un indicador más dinámico, que se adapta mejor a la evolución del mercado, ya que se pueden actualizar las ponderaciones con más frecuencia. Además, se pueden incluir nuevos productos en la cesta de la compra en el momento en que su consumo comience a ser significativo.

Inversiones: Las inversiones en la industria agroalimentaria se refieren a las inversiones españolas en el extranjero y a las inversiones extranjeras en España para poder realizar las comparaciones oportunas.

Población activa, ocupada y parada: Ver en observaciones metodológicas del Capítulo 5 de Demografía y Aspectos Sociales del MAPA.

Panel de consumo alimentario: En la Dirección General de la Industria Alimentaria, se elabora el Panel de Consumo Alimentario, cuyo objetivo es el de ofrecer una amplia panorámica de todas las cuantificaciones disponibles sobre la actividad agroalimentaria. En este capítulo se recogen los resultados globales de dicho Panel.

LA INDUSTRIA DE LA ALIMENTACIÓN

10.1.1. Análisis autonómico de empresas y establecimientos de la Industria de la Alimentación, 2018

Comunidad Autónoma	Empresas		Establecimientos	
	Número	% sobre total	Número	% sobre total
Andalucía	5.795	18,49	6.808	18,63
Aragón	1.076	3,43	1.265	3,46
Principado de Asturias	717	2,29	825	2,26
Islas Baleares	585	1,87	714	1,95
Canarias	1.097	3,50	1.293	3,54
Cantabria	418	1,33	479	1,31
Castilla y León	3.152	10,06	3.793	10,38
Castilla-La Mancha	2.439	7,78	2.850	7,80
Cataluña	3.922	12,51	4.805	13,15
Comunidad Valenciana	2.542	8,11	3.033	8,30
Extremadura	1.420	4,53	1.630	4,46
Galicia	2.585	8,25	2.959	8,10
Comunidad de Madrid	1.689	5,39	1.762	4,82
Región de Murcia	1.130	3,61	1.283	3,51
Comunidad Foral Navarra	629	2,01	717	1,96
País Vasco	1.408	4,49	1.464	4,01
La Rioja	702	2,24	813	2,23
Ceuta y Melilla	36	0,11	42	0,11
TOTAL	31.342	100,00	36.535	100,00

Fuente: Directorio Central de Empresas 2018 del I.N.E.

Incluye la actividad principal

10: Industria de la alimentación

11: Industria de bebidas

LA INDUSTRIA DE LA ALIMENTACIÓN

10.1.2. Análisis autonómico de empresas y establecimientos de la Industria Forestal, 2018

Comunidad Autónoma	Empresas		Establecimientos	
	Número	% sobre total	Número	% sobre total
Andalucía	3.554	14,56	3.876	14,59
Aragón	771	3,16	849	3,20
Asturias (Principado de)	475	1,95	511	1,92
Baleares (Islas)	736	3,02	763	2,87
Canarias	607	2,49	682	2,57
Cantabria	295	1,21	317	1,19
Castilla y León	1.468	6,01	1.621	6,10
Castilla-La Mancha	1.657	6,79	1.829	6,89
Cataluña	4.113	16,85	4.529	17,05
Comunidad Valenciana	3.048	12,49	3.333	12,55
Extremadura	684	2,80	729	2,74
Galicia	1.897	7,77	2.061	7,76
Madrid (Comunidad de)	2.084	8,54	2.288	8,61
Murcia (Región de)	1.189	4,87	1.257	4,73
Navarra (Comunidad Foral de)	388	1,59	422	1,59
País Vasco	1.161	4,76	1.182	4,45
Rioja (La)	277	1,13	304	1,14
Ceuta y Melilla	7	0,03	7	0,03
ESPAÑA	24.411	100,00	26.560	100,00

Fuente: Directorio Central de Empresas 2018 del I.N.E.

Incluye las actividades:

- 16. Industria de la madera y del corcho, excepto muebles; cestería y espartería
- 17. Industria del papel
- 31. Fabricación de muebles.

LA INDUSTRIA DE LA ALIMENTACIÓN

10.2.1. Empresas y establecimientos de la Industria de la Alimentación según subsector de actividad, 2018

Subsector de actividad	Empresas		Establecimientos		Inversión neta en activos materiales (%) (*)
	Número	% sobre total	Número	% sobre total	
Procesado y conservación de carne y elaboración de productos cárnicos	3.882	17,20	4.727	18,11	28,15
Procesado y conservación de pescados, crustáceos y moluscos	659	2,92	884	3,39	2,80
Procesado y conservación de frutas y hortalizas	1.500	6,65	1.821	6,98	11,11
Fabricación de aceites y grasas vegetales y animales	1.727	7,65	1.995	7,64	7,25
Fabricación de productos lácteos	1.769	7,84	2.020	7,74	9,40
Fabricación de productos de molinería, almidones y productos amiláceos	439	1,95	546	2,09	3,13
Fabricación de productos de panadería y pastas alimenticias	11.788	52,23	13.065	50,05	13,91
Fabricación de productos para la alimentación animal	804	3,56	1.045	4,00	6,10
TOTAL INDUSTRIA ALIMENTACION	22.568	100,00	26.103	100,00	100,00

Fuente: Directorio Central de Empresas 2018

(*) Estadística estructural de empresas: sector industrial, 2018 I.N.E

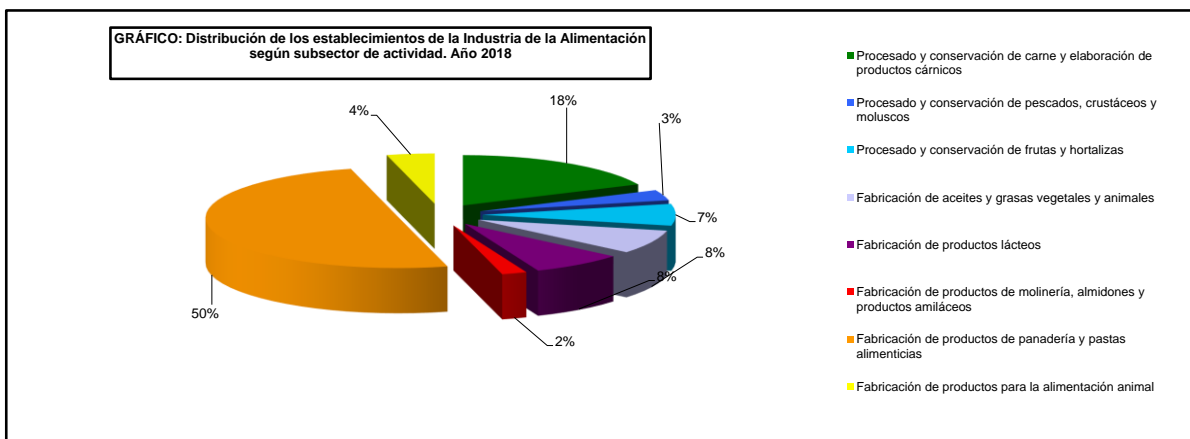
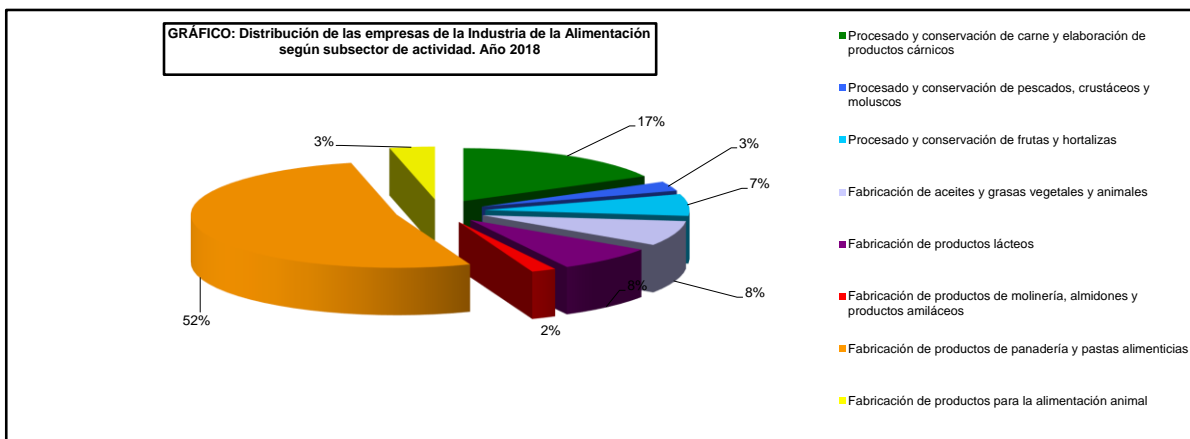

LA INDUSTRIA DE LA ALIMENTACIÓN

10.2.2. Empresas y establecimientos de la Industria Forestal según subsector de actividad, 2018

Subsector de actividad	Empresas		Establecimientos		Inversiones en activos materiales (%) (*)
	Número	% sobre total	Número	% sobre total	
16. Industria de madera y corcho, excepto muebles; cestería y espartería (1)	10.455	42,83	11.313	42,59	—
17. Industria del papel (2)	1.719	7,04	2.068	7,79	—
31. Fabricación de muebles	12.237	50,13	13.179	49,62	—
TOTAL INDUSTRIA FORESTAL	24.411	100,00	26.560	100,00	10,00

Fuente: Directorio Central de Empresas 2018

(*) Estadística estructural de empresas: sector industrial, 2017 I.N.E (No hay datos este año)

(1) Incluye las actividades:

- 16.10 Aserrado y cepillado de la madera
- 16.21 Fabricación de chapas, tableros y panales de madera
- 16.23+16.24 Estructuras de madera y piezas de carpintería y ebanistería para la construcción
- 16.29 Fabricación de artículos de corcho, cestería y espartería y otros productos de madera

(2) Incluye las actividades

- 17.1 Fabricación de pasta papelera, papel y cartón
- 17.2 Fabricación de artículos de papel y cartón

(-) no hay dato para este año

GRÁFICO: Distribución de las empresas de la Industria Forestal según subsector de actividad. Año 2018



GRÁFICO: Distribución de los establecimientos de la Industria Forestal según subsector de actividad. Año 2018



LA INDUSTRIA DE LA ALIMENTACIÓN

10.3.1. Evolución del número de empresas y establecimientos de la Industria de la Alimentación según subsector de actividad, 2018

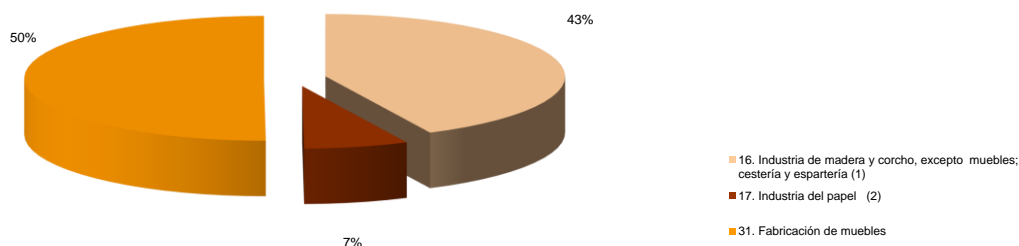
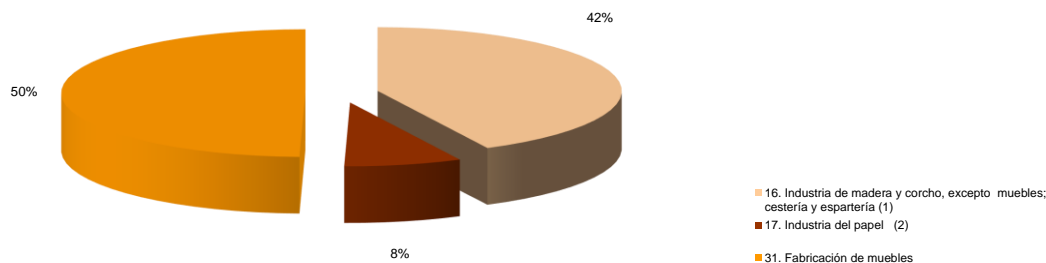
Subsector de actividad	Empresas			Establecimientos		
	2017	2018	Var 18/17	2017	2018	Var 18/17
Procesado y conservación de carne y elaboración de productos cárnicos	3.830	3.882	1,36	4.673	4.727	1,16
Procesado y conservación de pescados, crustáceos y moluscos	622	659	5,95	840	884	5,24
Procesado y conservación de frutas y hortalizas	1.423	1.500	5,41	1.748	1.821	4,18
Fabricación de aceites y grasas vegetales y animales	1.655	1.727	4,35	1.922	1.995	3,80
Fabricación de productos lácteos	1.641	1.769	7,80	1.900	2.020	6,32
Fabricación de productos de molinería, almidones y productos amiláceos	438	439	0,23	546	546	0,00
Fabricación de productos de panadería y pastas alimenticias	10.539	11.788	11,85	12.007	13.065	8,81
Fabricación de productos para la alimentación animal	798	804	0,75	1.048	1.045	-0,29
TOTAL INDUSTRIA ALIMENTACIÓN	20.946	22.568	7,74	24.684	26.103	5,75

Fuente: Directorio Central de Empresas 2018 del I.N.E.
Los datos por subsectores de actividad están referidos a CNAE-2009

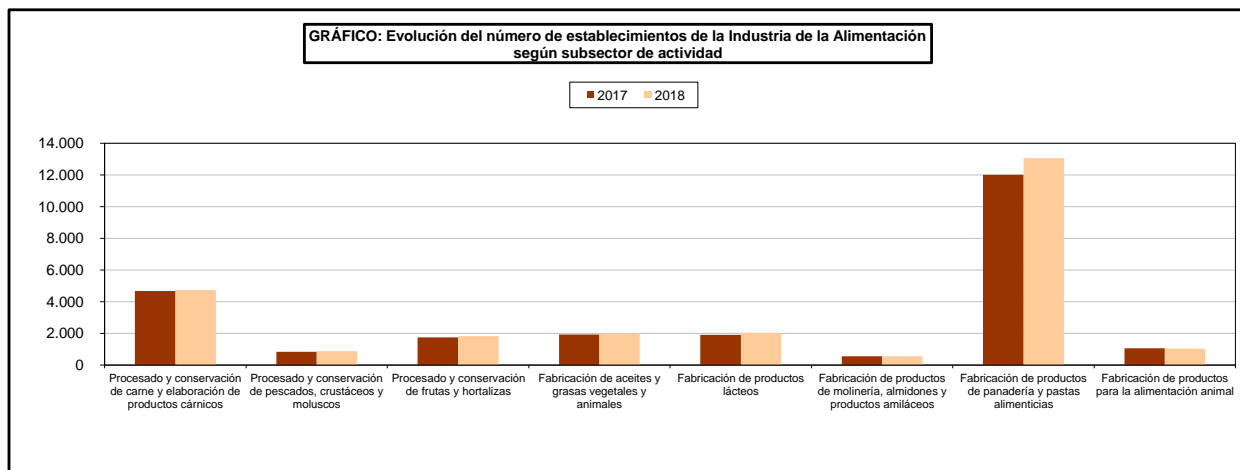
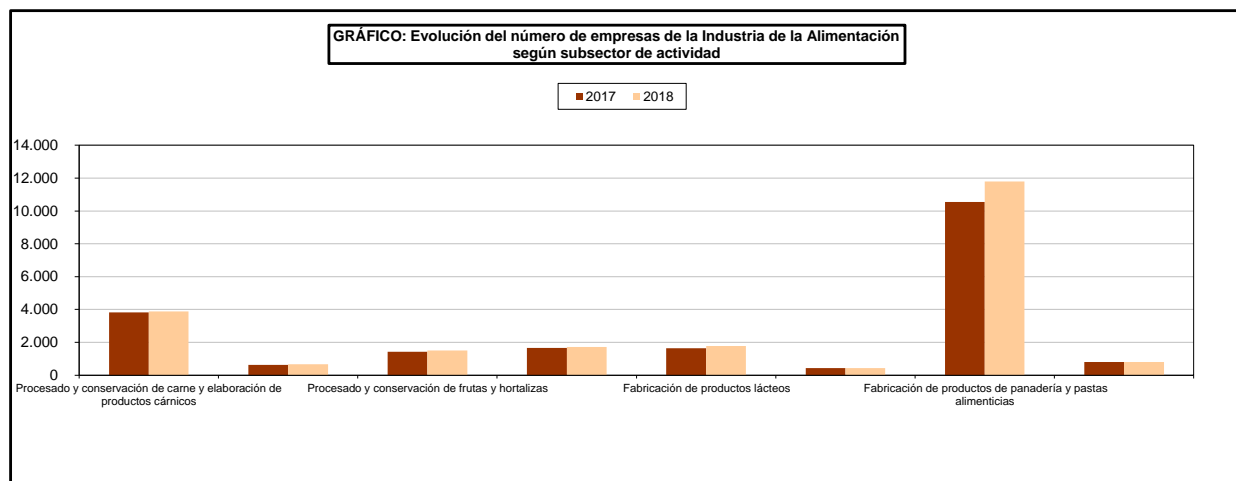

LA INDUSTRIA DE LA ALIMENTACIÓN

10.3.2. Evolución del número de empresas y establecimientos de la Industria Forestal según subsector de actividad, 2018

Subsector de actividad	Empresas			Establecimientos		
	2017	2018	Var 18/17	2017	2018	Var 18/17
Industria de madera y corcho, excepto muebles; cestería y espartería	10.194	10.455	2,56	11.104	11.313	1,88
Industria del papel	1.737	1.719	-1,04	2.081	2.068	-0,62
Fabricación de muebles	12.261	12.237	-0,20	13.272	13.179	-0,70
TOTAL INDUSTRIA FORESTAL	26.188	24.411	-6,79	26.457	26.560	0,39

Fuente: Directorio Central de Empresas 2018 del I.N.E.
Los datos por subsectores de actividad están referidos a CNAE-2009

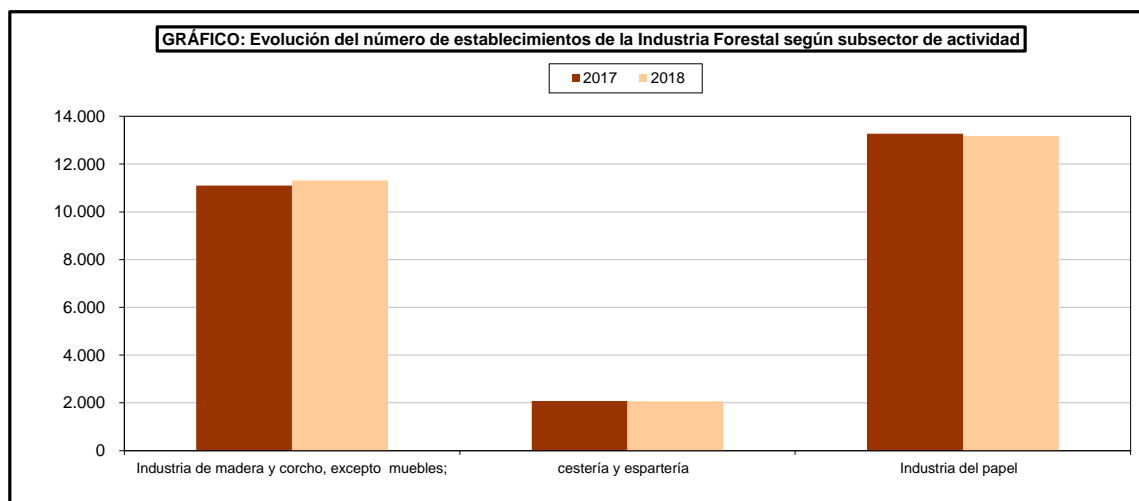
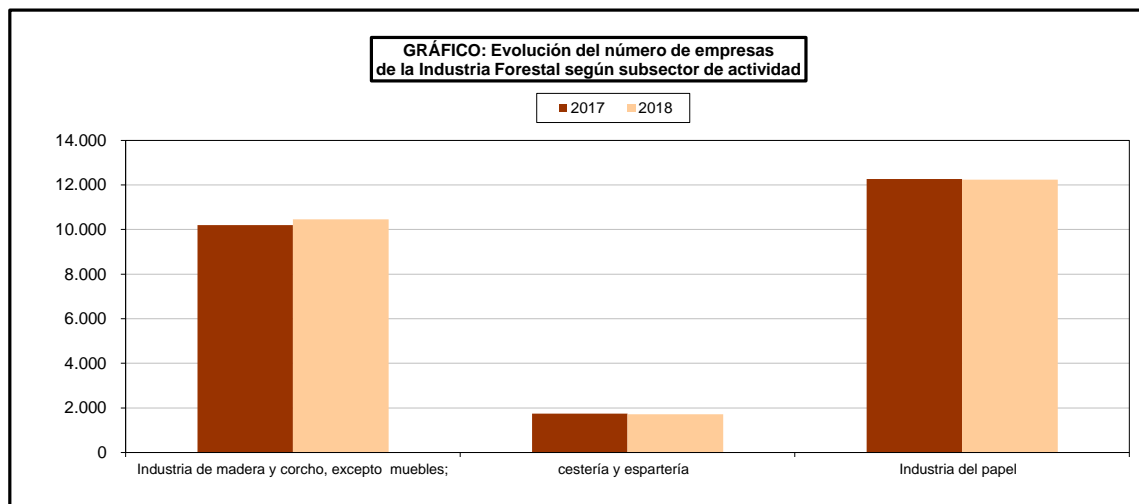

LA INDUSTRIA DE LA ALIMENTACIÓN

10.4.1. Estructura de los subsectores de actividad de la Industria de la Alimentación según asalariados del establecimiento, 2018

Subsector de actividad	Hasta 49 asalariados (*)		De 50 a 199 asalariados		De 200 o más asalariados		TOTAL	
	Número	% s/ total	Número	% s/ total	Número	% s/ total	Total	% s/ total
Procesado y conservación de carne y elaboración de productos cárnicos	4.463	17,70	194	28,53	70	34,48	4.727	18,11
Procesado y conservación de pescados, crustáceos y moluscos	800	3,17	68	10,00	16	7,88	884	3,39
Procesado y conservación de frutas y hortalizas	1.637	6,49	141	20,74	43	21,18	1.821	6,98
Fabricación de aceites y grasas vegetales y animales	1.962	7,78	28	4,12	5	2,46	1.995	7,64
Fabricación de productos lácteos	1.938	7,68	58	8,53	24	11,82	2.020	7,74
Fabricación de productos de molinería, almidones y productos amiláceos	518	2,05	23	3,38	5	2,46	546	2,09
Fabricación de productos de panadería y pastas alimenticias	12.900	51,15	128	18,82	37	18,23	13.065	50,05
Fabricación de productos para la alimentación animal	1.002	3,97	40	5,88	3	1,48	1.045	4,00
TOTAL INDUSTRIA ALIMENTACIÓN	25.220	100,00	680	100,00	203	100,00	26.103	100,00

Fuente: Directorio Central de Empresas 2018 del I.N.E.

Los datos por subsectores de actividad están referidos a CNAE-2009.

(*) Desde sin asalariados hasta 49 asalariados

LA INDUSTRIA DE LA ALIMENTACIÓN

10.4.2. Estructura de los subsectores de actividad de la Industria Forestal según asalariados del establecimiento, 2018

Subsector de actividad	Hasta 49 asalariados (*)		De 50 a 199 asalariados		De 200 o más asalariados		TOTAL	
	Número	% s/ total	Número	% s/ total	Número	% s/ total	Total	% s/ total
16. Industria de madera y corcho, excepto muebles; cestería y espartería	11.210	42,95	89	22,36	14	23,73	11.313	42,59
17. Industria del papel	1.849	7,08	186	46,73	33	55,93	2.068	7,79
31. Fabricación de muebles	13.044	49,97	123	30,90	12	20,34	13.179	49,62
TOTAL INDUSTRIA FORESTAL	26.103	100,00	398	100,00	59	100,00	26.560	100,00

Fuente: Directorio Central de Empresas 2018 del I.N.E.

Los datos por subsectores de actividad están referidos a CNAE-2009

(*) Desde sin asalariados hasta 49 asalariados

LA INDUSTRIA DE LA ALIMENTACIÓN

10.5.1. Indicadores de la Industria de la Alimentación y Fabricación de bebidas según subsectores de actividad, 2016

Subsector de actividad	Número de empresas	Cifra de negocios	Valor de la producción	Valor añadido a coste de los factores	Excedente bruto de explotación	Total de compras de bienes y servicios	Inversión en activos materiales	Gastos de personal	Personal ocupado	Personal remunerado
	Empresas	Miles de euros	Miles de euros	Miles de euros	Miles de euros	Miles de euros	Miles de euros	Miles de euros	Personas	Personas
10 Industria de la alimentación	22.537	95.075.719	90.272.985	15.654.354	6.399.974	80.759.932	2.843.021	9.254.380	337.820	323.660
101 Procesado y conservación de carne y elaboración de productos cárnicos	3.714	24.698.904	23.590.968	3.960.329	1.477.052	20.991.461	751.784	2.483.277	91.098	89.202
102 Procesado y conservación de pescados, crustáceos y moluscos	601	5.751.863	5.406.922	822.033	304.227	5.110.210	83.068	517.807	20.497	20.290
103 Procesado y conservación de frutas y hortalizas	1.426	9.538.184	9.392.172	1.686.607	809.255	8.095.702	322.329	877.352	34.659	34.038
104 Fabricación de aceites y grasas vegetales y animales	1.567	11.105.569	10.046.778	792.589	401.788	10.469.315	216.090	390.801	13.148	12.298
105 Fabricación de productos lácteos	1.507	8.843.720	8.426.391	1.584.047	739.529	7.352.889	257.889	844.518	25.080	24.069
106 Fabricación de productos de molinería, almidones y productos amiláceos	415	3.231.272	3.099.994	433.465	199.287	2.794.738	106.518	234.178	6.328	6.169
107 Fabricación de productos de panadería y pastas alimenticias	9.978	8.074.377	7.883.755	2.591.033	815.991	5.648.075	406.620	1.775.042	83.913	75.930
108 Fabricación de otros productos alimenticios	2.565	12.289.112	11.558.458	2.804.592	1.132.459	9.619.684	531.083	1.672.132	50.552	49.374
109 Fabricación de productos para la alimentación animal	764	11.542.717	10.867.547	979.659	520.384	10.677.857	167.638	459.274	12.545	12.289
11 Fabricación de bebidas	4.908	16.530.424	16.091.763	4.196.322	2.211.141	12.872.894	1.011.006	1.985.181	50.917	47.465
110 Fabricación de bebidas	4.908	16.530.424	16.091.763	4.196.322	2.211.141	12.872.894	1.011.006	1.985.181	50.917	47.465

Fuente: Estadística estructural de empresa: sector industrial. Año 2016 I.N.E
http://www.ine.es/metodologia/t37/metodologia_eee.pdf

Indicadores de la Industria de la Alimentación y Fabricación de bebidas según subsectores de actividad, 2017

Subsector de actividad	Número de empresas	Cifra de negocios	Valor de la producción	Valor añadido a coste de los factores	Excedente bruto de explotación	Total de compras de bienes y servicios	Inversión en activos materiales	Gastos de personal	Personal ocupado	Personal remunerado
	Empresas	Miles de euros	Miles de euros	Miles de euros	Miles de euros	Miles de euros	Miles de euros	Miles de euros	Personas	Personas
10 Industria de la alimentación	23.035	101.401.416	96.774.644	16.370.762	6.626.785	87.008.918	3.290.785	9.743.977	350.430	335.693
101 Procesado y conservación de carne y elaboración de productos cárnicos	3.657	26.207.144	25.283.584	4.106.912	1.466.596	22.537.244	935.316	2.640.316	96.237	94.055
102 Procesado y conservación de pescados, crustáceos y moluscos	609	5.878.444	5.482.695	787.856	266.568	5.219.793	91.277	521.289	20.351	20.061
103 Procesado y conservación de frutas y hortalizas	1.432	10.095.004	9.884.618	1.778.373	855.511	8.531.612	385.351	922.863	36.264	35.586
104 Fabricación de aceites y grasas vegetales y animales	1.606	12.377.085	11.453.243	827.022	409.677	11.961.553	222.629	417.346	12.938	12.287
105 Fabricación de productos lácteos	1.556	9.397.359	8.967.698	1.680.234	774.567	7.908.194	250.625	905.667	26.186	25.104
106 Fabricación de productos de molinería, almidones y productos amiláceos	416	3.336.964	3.187.393	451.016	204.785	2.960.991	70.732	246.231	6.766	6.518
107 Fabricación de productos de panadería y pastas alimenticias	10.201	8.504.333	8.388.134	2.800.343	931.266	5.886.330	463.387	1.869.077	85.846	78.206
108 Fabricación de otros productos alimenticios	2.790	12.907.276	12.197.616	2.900.032	1.166.210	10.176.510	676.160	1.733.823	52.810	51.087
109 Fabricación de productos para la alimentación animal	769	11.929.663	11.038.972	1.038.972	551.606	11.826.691	195.308	487.366	13.034	12.788
11 Fabricación de bebidas	5.027	17.280.393	16.818.430	4.328.051	2.297.999	13.455.749	1.116.210	2.030.053	51.475	48.242
110 Fabricación de bebidas	5.027	17.280.393	16.818.430	4.328.051	2.297.999	13.455.749	1.116.210	2.030.053	51.475	48.242

Fuente: Estadística estructural de empresa: sector industrial. Año 2017, I.N.E
http://www.ine.es/metodologia/t37/metodologia_eee2016.pdf
 (-) no hay dato para este año

LA INDUSTRIA DE LA ALIMENTACIÓN

10.5.2. Indicadores de la Industria Forestal según subsectores de actividad, 2016

Subsector de actividad	Número de empresas	Cifra de negocios	Valor de la producción	Valor añadido a coste de los factores	Excedente bruto de explotación	Total de compras de bienes y servicios	Inversión en activos materiales	Gastos de personal	Personal ocupado	Personal remunerado
	Empresas	Miles de euros	Miles de euros	Miles de euros	Miles de euros	Miles de euros	Miles de euros	Miles de euros	Personas	Personas
16 Industria de la madera y del corcho, excepto muebles; cestería y espartería	9.601	6.155.365	5.981.592	1.645.106	536.731	4.629.908	352.763	1.108.375	48.332	41.735
161 Aserrado y cepillado de la madera	1.026	805.564	792.742	211.410	61.954	596.220	49.996	149.456	6.865	6.136
162 Fabricación de productos de madera, corcho, cestería y espartería	8.574	5.349.801	5.188.850	1.433.696	474.777	4.033.687	302.766	958.919	41.467	35.599
17 Industria del papel	1.652	12.323.664	12.041.046	3.123.526	1.442.912	9.421.930	576.369	1.680.613	43.139	42.203
171 Fabricación de pasta papelera, papel y cartón	169	4.498.061	4.531.411	1.144.756	663.650	3.506.003	209.729	481.106	9.171	9.111
172 Fabricación de artículos de papel y de cartón	1.483	7.825.604	7.509.635	1.978.769	779.262	5.915.928	366.639	1.199.507	33.968	33.092
31 Fabricación de muebles	11.802	5.104.383	5.013.691	1.641.828	389.425	3.454.433	143.772	1.252.403	57.392	48.628
310 Fabricación de muebles	11.802	5.104.383	5.013.691	1.641.828	389.425	3.454.433	143.772	1.252.403	57.392	48.628

Fuente: Estadística estructural de empresa: sector industrial. Año 2016 I.N.E
http://www.ine.es/metodologia/t37/metodologia_eee.pdf

Indicadores de la Industria Forestal según subsectores de actividad, 2017

Fuente: Estadística estructural de empresa: sector industrial. Año 2016 I.N.E	Número de empresas	Cifra de negocios	Valor de la producción	Valor añadido a coste de los factores	Excedente bruto de explotación	Total de compras de bienes y servicios	Inversión en activos materiales	Gastos de personal	Personal ocupado	Personal remunerado
	Empresas	Miles de euros	Miles de euros	Miles de euros	Miles de euros	Miles de euros	Miles de euros	Miles de euros	Personas	Personas
16 Industria de la madera y del corcho, excepto muebles; cestería y espartería	9.617	6.866.723	6.710.174	1.876.893	644.845	5.083.519	400.744	1.232.048	52.444	44.777
161 Aserrado y cepillado de la madera	1.046	849.533	831.203	231.155	74.751	617.153	60.026	156.404	7.042	6.263
162 Fabricación de productos de madera, corcho, cestería y espartería	8.571	6.017.190	5.878.971	1.645.738	570.095	4.466.366	340.719	1.075.643	45.402	38.514
17 Industria del papel	1.650	13.412.635	13.057.571	3.356.734	1.548.298	10.225.261	738.438	1.808.435	45.078	44.225
171 Fabricación de pasta papelera, papel y cartón	183	4.904.081	4.857.427	1.272.822	770.925	3.678.812	263.707	501.897	9.452	9.379
172 Fabricación de artículos de papel y de cartón	1.467	8.508.554	8.200.144	2.083.911	777.373	6.546.449	474.732	1.306.538	35.626	34.846
31 Fabricación de muebles	11.767	5.444.678	5.310.664	1.776.714	408.201	3.748.257	169.850	1.368.513	59.187	50.775
310 Fabricación de muebles	11.767	5.444.678	5.310.664	1.776.714	408.201	3.748.257	169.850	1.368.513	59.187	50.775

Fuente: Estadística estructural de empresa: sector industrial. Año 2017, I.N.E
http://www.ine.es/metodologia/t37/metodologia_eee2016.pdf

LA INDUSTRIA DE LA ALIMENTACIÓN

10.6. Análisis autonómico de los indicadores de la Industria de la Alimentación, 2016

Comunidad Autónoma	Número de locales	Cifra de negocios	Sueldos y salarios	Inversión en activos materiales	Personal ocupado
	Locales	Miles de euros	Miles de euros	Miles de euros	Personas
Andalucía	5.164	14.191.414	826.612	310.465	46.303
Aragón	837	4.107.177	209.991	150.470	10.130
Asturias, Principado de	475	1.798.742	140.511	39.270	6.411
Baleares, Illes	402	415.396	57.008	10.872	3.392
Canarias	850	891.463	127.095	29.993	7.913
Cantabria	355	1.423.352	125.138	31.479	5.423
Castilla y León	2.491	8.656.127	754.735	291.812	33.112
Castilla - La Mancha	1.905	5.546.509	373.295	198.970	18.791
Cataluña	2.702	23.411.022	1.855.824	715.567	75.340
Comunitat Valenciana	1.779	7.829.373	624.152	287.044	29.332
Extremadura	1.253	2.693.798	157.193	95.871	9.460
Fuente: Estadística estructural de empresa: sect	2.005	7.407.774	503.514	152.150	27.192
Madrid, Comunidad de	1.289	4.331.491	404.736	145.551	17.745
Murcia, Región de	906	5.613.712	433.295	174.754	20.373
Navarra, Comunidad Foral de	480	2.991.155	262.617	108.707	11.686
País Vasco	829	2.600.690	249.331	67.434	10.608
Rioja, La	307	1.004.443	85.174	29.994	4.228
Ceuta	20	31.135	4.888	460	193
Melilla	12	2.775	809	102	66

Fuente: Estadística estructural de empresa: sector industrial. Año 2016 I.N.E
http://www.ine.es/metodologia/t37/metodologia_eee.pdf

Análisis autonómico de los indicadores de la Industria de la Alimentación, 2017

Comunidad Autónoma	Número de locales	Cifra de negocios	Sueldos y salarios	Inversión en activos materiales	Personal ocupado
	Locales	Miles de euros	Miles de euros	Miles de euros	Personas
Andalucía	5.236	15.421.650	850.595	354.809	46.490
Aragón	886	4.165.773	212.497	148.281	10.092
Asturias, Principado de	590	1.875.817	149.913	38.894	6.827
Baleares, Illes	436	442.916	63.200	11.791	3.910
Canarias	977	949.284	145.869	56.534	8.754
Fuente: Estadística estructural de empresa: sect	395	1.520.999	134.830	40.628	5.775
Castilla y León	2.372	9.076.422	771.031	404.865	32.555
Castilla - La Mancha	1.924	6.157.431	397.095	242.566	19.895
Cataluña	2.945	25.103.728	1.931.618	770.430	78.574
Comunitat Valenciana	1.982	8.312.669	699.035	344.870	32.791
Extremadura	1.241	3.203.534	172.984	60.419	10.116
Galicia	2.000	8.030.752	524.284	153.690	26.562
Madrid, Comunidad de	1.379	4.211.685	429.975	158.480	19.187
Murcia, Región de	861	5.961.235	450.772	228.228	21.156
Navarra, Comunidad Foral de	467	2.956.869	273.716	102.510	12.014
País Vasco	314	2.573.262	256.902	61.324	10.566
Rioja, La	314	1.148.466	95.438	102.030	4.530
Ceuta	19	23.950	3.800	701	158
Melilla	17	2.760	740	18	72

Fuente: Estadística estructural de empresa: sector industrial. Año 2017 I.N.E
http://www.ine.es/metodologia/t37/metodologia_eee2016.pdf

LA INDUSTRIA DE LA ALIMENTACIÓN

10.7. Análisis autonómico de los indicadores en las Industrias Forestal , 2016

Comunidad Autónoma	Número de locales (Locales)			Cífra de negocios (Miles de euros)			Sueldos y salarios (Miles de euros)			Inversión en activos materiales (Miles de euros)			Personal ocupado (Personas)		
	Industria de la madera y del corcho, excepto muebles; cestería y espartería	Industria del papel	Fabricación de muebles	Industria de la madera y del corcho, excepto muebles; cestería y espartería	Industria del papel	Fabricación de muebles	Industria de la madera y del corcho, excepto muebles; cestería y espartería	Industria del papel	Fabricación de muebles	Industria de la madera y del corcho, excepto muebles; cestería y espartería	Industria del papel	Fabricación de muebles	Industria de la madera y del corcho, excepto muebles; cestería y espartería	Industria del papel	Fabricación de muebles
Andalucía	1.091	147	2.035	538.651	639.046	550.667	69.502	63.135	103.496	47.252	20.442	15.506	4.770	2.537	8.565
Aragón	337	53	353	265.896	1.426.822	439.273	35.963	87.284	93.824	13.069	26.402	19.585	1.851	2.250	3.671
Asturias, Principado de	226	21	217	69.744	317.427	30.061	12.078	7.355	1.396	36.938	147	791	1.094	594	525
Baleares, Illes	396	10	315	58.116	13.322	65.787	14.607	2.616	12.811	600	41	984	1.104	124	938
Canarias	239	27	288	26.367	152.573	36.889	5.966	11.829	7.247	353	2.089	1.179	547	448	799
Cantabria	190	10	100	103.660	78.766	13.725	12.494	8.187	2.830	6.805	8.439	35	788	360	267
Castilla y León	715	44	678	681.939	659.289	117.956	74.428	76.183	27.727	103.762	18.231	2.214	4.146	2.226	1.986
Castilla - La Mancha	656	96	836	364.889	356.686	353.573	57.438	40.033	68.547	6.336	30.111	12.242	3.547	1.522	4.422
Cataluña	1.762	494	1.700	786.954	3.650.549	750.488	138.391	411.465	152.390	44.641	146.984	18.472	7.302	13.198	7.555
Comunitat Valenciana	1.116	324	1.443	873.481	1.540.022	873.481	108.808	174.822	155.471	21.628	93.385	27.323	6.326	7.021	9.028
Extremadura	290	16	355	213.993	58.711	28.818	15.975	4.504	5.585	3.088	4.938	305	1.153	242	808
Fuente: Estadística estructural de empresa: sector industrial. Año 2016 I.N.E	967	42	825	1.165.622	521.012	281.429	139.544	54.955	52.770	61.466	33.063	5.370	7.273	1.639	3.393
Madrid, Comunidad de	566	270	1.190	232.307	971.753	575.933	44.263	139.506	105.026	8.408	51.253	11.552	2.564	4.847	5.470
Murcia, Región de	-	49	748	-	166.556	438.682	-	22.920	73.284	-	22.908	13.124	-	984	5.243
Navarra, Comunidad Foral de	240	27	150	134.884	643.780	135.252	22.431	74.232	23.536	3.932	40.060	3.420	1.132	2.009	998
País Vasco	528	114	515	1.149.388	286.024	58.418	126.597	53.961	19.988	54.124	8.083	5.124	2.585	3.343	2.505
Rioja, La	105	13	132	231.835	66.319	120.541	20.584	11.450	24.239	5.847	6.093	4.207	935	436	1.118
Ceuta	-	-	4	-	-	29	-	-	0	-	-	0	-	-	4
Melilla	-	-	-	-	-	-	-	-	-	-	-	-	-	-	-

Fuente: Estadística estructural de empresa: sector industrial. Año 2016 I.N.E
http://www.ine.es/metodologia/t37/metodologia_eee.pdf
 - Dato protegido por secreto estadístico

Análisis autonómico de los indicadores en las Industrias Forestal y en la Industria de Medio Ambiente, 2017

Comunidad Autónoma	Número de locales (Locales)			Cífra de negocios (Miles de euros)			Sueldos y salarios (Miles de euros)			Inversión en activos materiales (Miles de euros)			Personal ocupado (Personas)		
	Industria de la madera y del corcho, excepto muebles; cestería y espartería	Industria del papel	Fabricación de muebles	Industria de la madera y del corcho, excepto muebles; cestería y espartería	Industria del papel	Fabricación de muebles	Industria de la madera y del corcho, excepto muebles; cestería y espartería	Industria del papel	Fabricación de muebles	Industria de la madera y del corcho, excepto muebles; cestería y espartería	Industria del papel	Fabricación de muebles	Industria de la madera y del corcho, excepto muebles; cestería y espartería	Industria del papel	Fabricación de muebles
Andalucía	1.144	156	2.102	569.486	659.941	642.503	71.749	64.029	128.011	49.510	48.139	18.972	5.057	2.655	9.094
Aragón	330	59	360	256.685	1.583.872	500.415	32.951	92.205	101.830	11.377	60.958	17.856	1.851	2.406	3.928
Asturias, Principado de	224	10	227	85.555	381.076	23.595	14.193	26.031	4.525	5.364	7.890	190	913	661	496
Baleares, Illes	364	8	339	77.844	13.050	81.013	17.517	2.569	13.471	1.286	17	1.120	1.186	112	934
Canarias	271	35	301	30.951	164.261	42.201	6.595	12.749	10.083	805	5.182	3.526	756	488	901
Cantabria	183	11	96	80.623	102.185	15.845	9.322	10.264	3.325	3.653	4.912	95	722	445	255
Fuente: Estadística estructural de empresa: sector industrial. Año 2017 I.N.E	727	53	663	756.147	695.362	113.458	79.556	71.581	25.723	97.170	14.371	1.067	4.428	2.131	1.952
Castilla - La Mancha	632	79	880	380.336	136.454	367.517	63.842	17.195	77.551	8.627	16.108	20.573	3.863	821	4.494
Cataluña	1.668	523	1.672	923.453	3.835.234	757.759	158.768	420.301	149.040	48.145	161.438	19.948	8.069	13.434	7.198
Comunitat Valenciana	1.156	305	1.427	872.953	1.827.621	993.851	122.086	197.556	182.106	34.224	134.936	29.575	6.722	7.346	10.039
Extremadura	313	13	336	242.036	69.353	29.298	16.769	5.489	6.399	7.526	63	241	1.248	262	740
Galicia	963	44	792	1.297.354	652.978	305.845	158.457	59.788	60.292	85.788	31.807	7.793	7.930	1.638	3.518
Madrid, Comunidad de	610	244	1.213	262.487	1.058.755	591.128	53.134	166.602	112.860	9.335	145.004	17.366	2.879	5.354	5.739
Murcia, Región de	316	60	705	154.178	199.669	423.670	23.386	24.649	79.705	2.842	22.311	16.115	1.715	1.149	5.089
Navarra, Comunidad Foral de	217	33	143	158.311	764.609	80.973	22.684	83.905	18.100	6.971	49.457	829	1.087	2.296	876
País Vasco	511	111	471	470.875	1.204.061	333.648	64.332	129.562	59.111	22.047	24.346	6.031	2.841	3.298	2.661
Rioja, La	103	19	149	247.448	72.175	133.530	25.471	11.445	23.732	6.073	7.560	8.456	1.178	436	1.178
Ceuta	-	-	-	-	-	-	-	-	-	-	-	-	-	-	-
Melilla	-	-	-	-	-	-	-	-	-	-	-	-	-	-	-

Fuente: Estadística estructural de empresa: sector industrial. Año 2017 I.N.E
 Fuente: Estadística estructural de empresa: sector industrial. Año 2017 I.N.E
 - Dato protegido por secreto estadístico

LA INDUSTRIA DE LA ALIMENTACIÓN

10.8.1. Evolución del Índice de Producción de la Industria de la Alimentación y Fabricación de Bebidas (Base 2015 = 100)

División, grupos y clases	2017			2018		
	1º Sem.	2º Sem.	Media	1º Sem.	2º Sem.	Media
10.1. Procesado y conservación de carne y elaboración de productos cárnicos	102,0	103,8	102,9	102,7	102,7	102,7
10.2. Procesado y conservación de pescados, crustáceos y moluscos	105,4	107,1	106,3	107,6	108,0	107,8
10.3. Procesado y conservación de frutas y hortalizas	100,4	99,6	100,0	100,8	100,4	100,6
10.4. Fabricación de aceites y grasas vegetales y animales	108,3	105,4	106,9	98,3	91,0	95,0
10.5. Fabricación de productos lácteos	99,1	100,0	99,5	99,7	99,8	99,7
10.6. Fabricación de productos de molinería, almidones y productos amiláceos	96,3	96,8	96,6	98,2	99,1	98,6
10.7. Fabricación de productos de panadería y pastas alimenticias	100,4	100,7	100,6	101,4	101,5	101,4
10.8. Fabricación de otros productos alimenticios	102,7	102,6	102,7	101,8	102,0	101,9
10.9. Fabricación de productos para la alimentación animal	96,7	96,3	96,5	98,9	99,4	99,1
10. INDUSTRIA DE LA ALIMENTACIÓN	101,3	101,4	101,3	101,0	100,4	100,8
11. FABRICACIÓN DE BEBIDAS	101,9	102,1	102,0	105,2	105,4	105,3
INDICE GENERAL (IPI)	101,6	101,7	101,7	103,1	102,9	103,0

Fuente: I.N.E.

Los datos por división, grupos y clases están referidos a CNAE-2009.

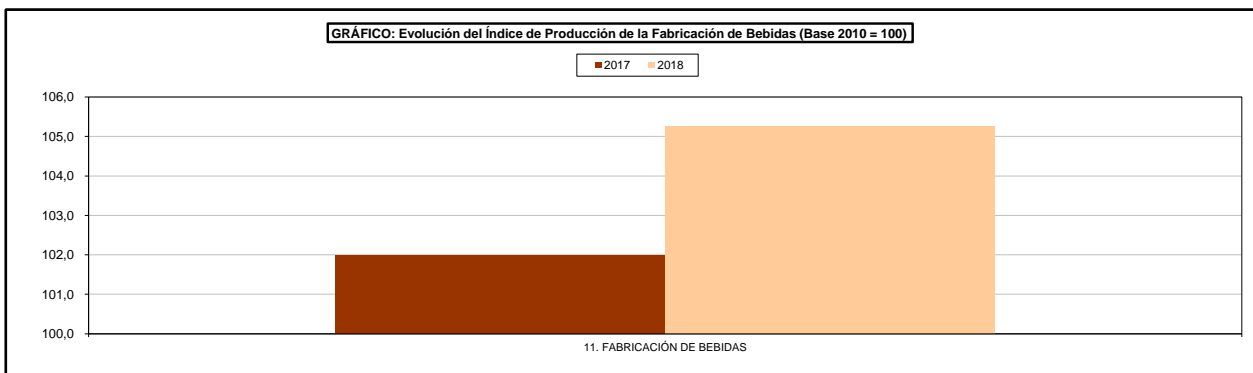
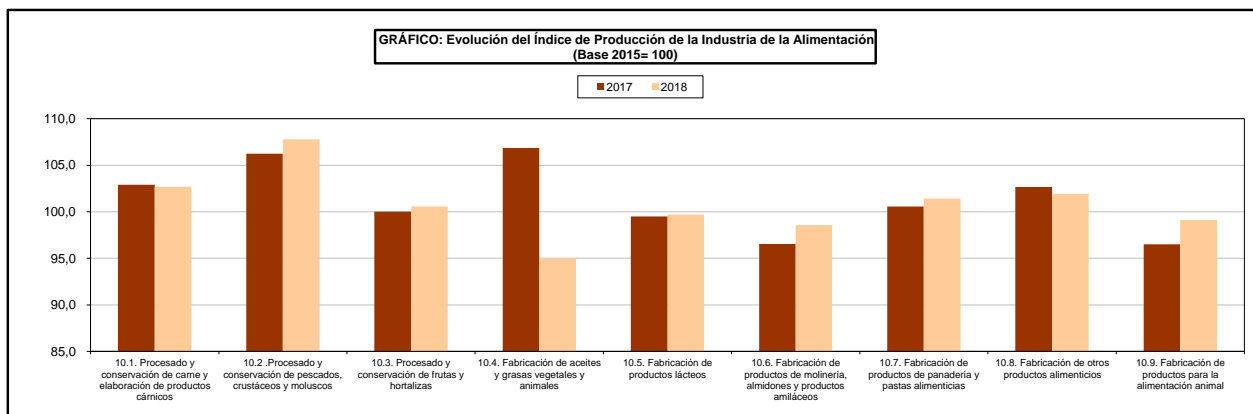

LA INDUSTRIA DE LA ALIMENTACIÓN

10.8.2. Evolución del Índice de Producción de la Industria Forestal (Base 2015 = 100)

División	2017			2018		
	1º Sem.	2º Sem.	Media	1º Sem.	2º Sem.	Media
16. Industria de la madera y corcho, excepto muebles; cestería y espartería	101,4	101,7	101,5	103,1	104,0	103,6
17. Industria del papel	100,2	103,0	101,6	104,9	106,1	105,5
31. Fabricación de muebles	101,7	102,0	101,9	102,7	103,1	102,9

Fuente: I.N.E.

Los datos por división están referidos a CNAE-2009.

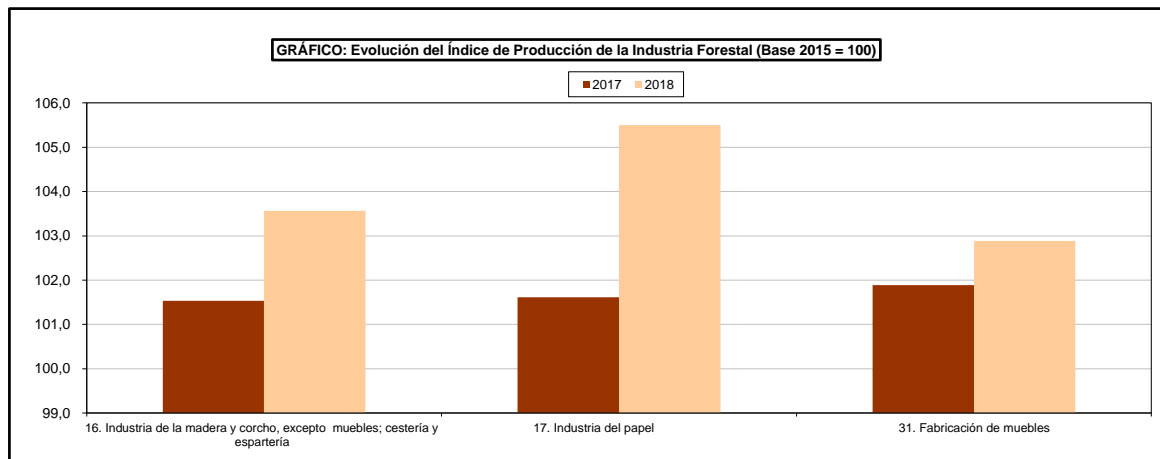

LA INDUSTRIA DE LA ALIMENTACIÓN

17.9.1. Tasas de variación (%) del Índice de Producción Industria de la Alimentación y Fabricación de Bebidas (Base 2015 = 100) sobre el mismo período del año anterior

División, grupos y clases	2018 - 2017		
	1º Sem.	2º Sem.	Media
10.1. Procesado y conservación de carne y elaboración de productos cárnicos	-0,7	1,1	0,2
10.2. Procesado y conservación de pescados, crustáceos y moluscos	-2,1	-0,8	-1,4
10.3. Procesado y conservación de frutas y hortalizas	-0,4	-0,7	-0,6
10.4. Fabricación de aceites y grasas vegetales y animales	10,1	15,8	12,5
10.5. Fabricación de productos lácteos	-0,6	0,2	-0,2
10.6. Fabricación de productos de molinería, almidones y productos amiláceos	-1,9	-2,3	-2,0
10.7. Fabricación de productos de panadería y pastas alimenticias	-0,9	-0,8	-0,9
10.8. Fabricación de otros productos alimenticios	0,9	0,5	0,7
10.9. Fabricación de productos para la alimentación animal	-2,2	-3,1	-2,6
10. INDUSTRIA DE LA ALIMENTACIÓN	0,2	1,0	0,6
11. FABRICACIÓN DE BEBIDAS	-3,1	-3,1	-3,1
INDICE GENERAL (IPI)	-1,5	-1,1	-1,3

Fuente: I.N.E.

Los datos por división, grupos y clases están referidos a CNAE-2009.

LA INDUSTRIA DE LA ALIMENTACIÓN

10.9.2. Tasas de variación (%) del Índice de Producción Industria Forestal (Base 2015 = 100) sobre el mismo período del año anterior

División	2017/2016		
	1º Sem.	2º Sem.	Media
16. Industria de la madera y corcho, excepto muebles; cestería y espartería	-1,7	-2,2	-2,0
17. Industria del papel	-4,4	-2,9	-3,7
31. Fabricación de muebles	-0,9	-1,0	-1,0

Fuente: I.N.E.

Los datos por división están referidos a CNAE-2009.

LA INDUSTRIA DE LA ALIMENTACIÓN

10.10.1. Evolución del Índice de Precios de la Industria de la Alimentación y Fabricación de Bebidas (Base 2015 = 100)

División, grupos y clases	2017			2018		
	1º Sem.	2º Sem.	Media	1º Sem.	2º Sem.	Media
10.1. Procesado y conservación de carne y elaboración de productos cárnicos	102,0	103,8	102,9	102,7	102,6	102,6
10.2. Procesado y conservación de pescados, crustáceos y moluscos	105,4	107,1	106,3	107,6	107,9	107,8
10.3. Procesado y conservación de frutas y hortalizas	100,4	99,6	100,0	100,8	100,2	100,5
10.4. Fabricación de aceites y grasas vegetales y animales	108,3	105,4	106,9	98,3	90,8	94,6
10.5. Fabricación de productos lácteos	99,1	100,0	99,5	99,7	99,7	99,7
10.6. Fabricación de productos de molinería, almidones y productos amiláceos	96,3	96,8	96,6	98,2	99,3	98,7
10.7. Fabricación de productos de panadería y pastas alimenticias	100,4	100,7	100,6	101,4	101,6	101,5
10.8. Fabricación de otros productos alimenticios	102,7	102,6	102,7	101,8	102,0	101,9
10.9. Fabricación de productos para la alimentación animal	96,7	96,3	96,5	98,9	99,5	99,2
10. INDUSTRIA DE LA ALIMENTACIÓN	101,3	101,4	101,3	101,0	100,4	100,7
11.0.1. Destilación, rectificación y mezcla de bebidas alcohólicas	100,6	100,9	100,7	101,3	101,4	101,3
11.0.2. Elaboración de vinos	102,7	103,7	103,2	107,7	108,4	108,1
11.0.5. Fabricación de cerveza(1)	101,9	102,8	102,4	107,6	107,6	107,6
11.0.7. Fabricación de bebidas no alcohólicas; producción de aguas minerales y otras	101,7	101,3	101,5	102,8	102,7	102,8
11. FABRICACIÓN DE BEBIDAS	101,9	102,1	102,0	105,2	105,4	105,3
ÍNDICE GENERAL (IPRI)	100,9	101,3	101,1	102,8	105,4	104,1

Fuente: I.N.E.

(1) No incluye la malta.

Los datos por división, grupos y clases están referidos a CNAE-2009.

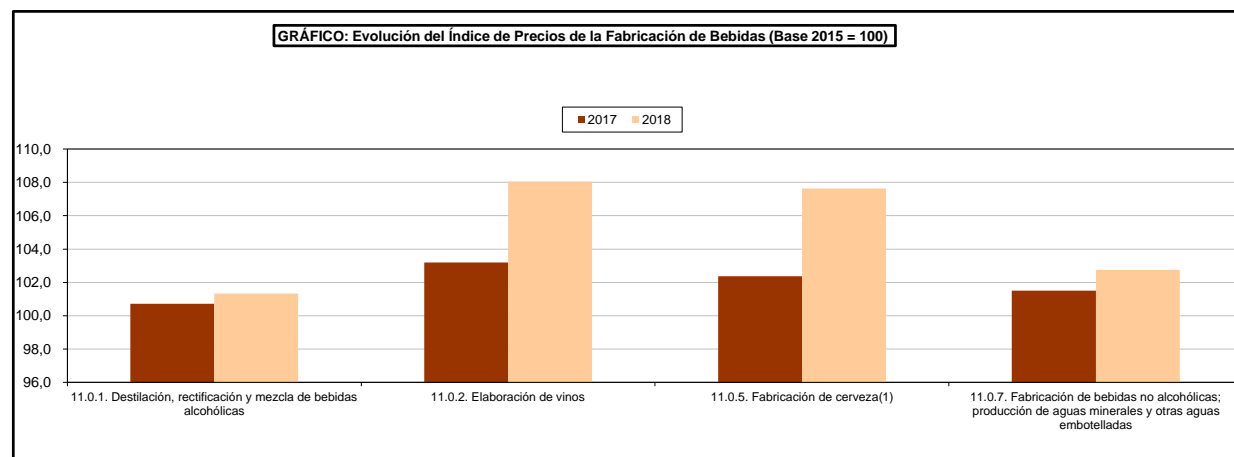
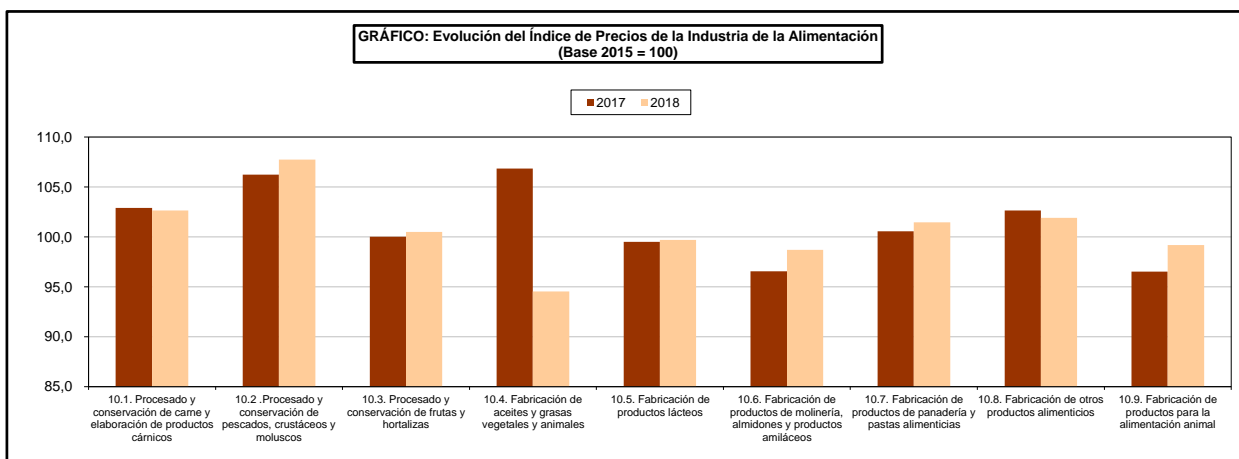

LA INDUSTRIA DE LA ALIMENTACIÓN

10.10.2. Evolución del Índice de Precios de la Industria Forestal (Base 2015 = 100)

División	2017			2018		
	1º Sem.	2º Sem.	Media	1º Sem.	2º Sem.	Media
16. Industria de la madera y corcho, excepto muebles; cestería y espartería	101,4	101,7	101,5	103,1	104,0	103,6
17. Industria del papel	100,2	103,0	101,6	104,9	106,1	105,5
31. Fabricación de muebles	101,7	102,0	101,9	102,7	103,1	102,9

Fuente: I.N.E.

Los datos por división están referidos a CNAE-2009.

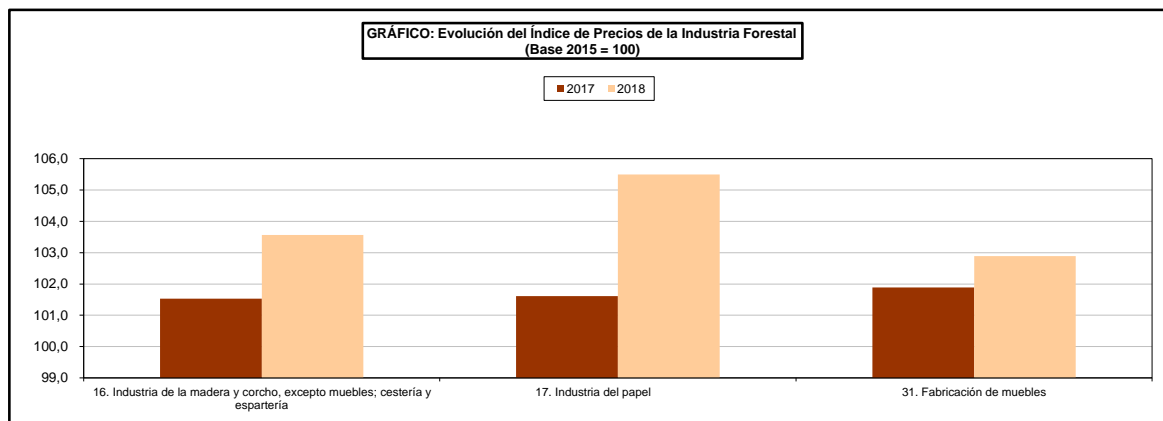

LA INDUSTRIA DE LA ALIMENTACIÓN

10.11.1. Tasas de variación (%) del Índice de Precios de la Industria de la Alimentación y Fabricación de Bebidas (Base 2015 = 100) sobre el mismo período del año anterior

División, grupos y clases	2017/2016		
	1º Sem.	2º Sem.	Media
10.1. Procesado y conservación de carne y elaboración de productos cárnicos	0,7	-1,2	-0,3
10.2. Procesado y conservación de pescados, crustáceos y moluscos	2,1	0,7	1,4
10.3. Procesado y conservación de frutas y hortalizas	0,4	0,6	0,5
10.4. Fabricación de aceites y grasas vegetales y animales	-9,2	-13,9	-11,5
10.5. Fabricación de productos lácteos	0,6	-0,2	0,2
10.6. Fabricación de productos de molinería, almidones y productos amiláceos	1,9	2,5	2,2
10.7. Fabricación de productos de panadería y pastas alimenticias	0,9	0,8	0,9
10.8. Fabricación de otros productos alimenticios	-0,9	-0,6	-0,7
10.9. Fabricación de productos para la alimentación animal	2,3	3,3	2,8
10. INDUSTRIA DE LA ALIMENTACIÓN	-0,2	-1,0	-0,6
11.0.1. Destilación, rectificación y mezcla de bebidas alcohólicas	0,7	0,5	0,6
11.0.2. Elaboración de vinos	4,8	4,6	4,7
11.0.5. Fabricación de cerveza(1)	5,6	4,7	5,1
11.0.7. Producción de aguas minerales y bebidas analcohólicas	1,1	1,3	1,2
11. FABRICACIÓN DE BEBIDAS	3,2	3,2	3,2
INDICE GENERAL (IPRI)	1,9	4,1	3,0

Fuente: I.N.E.

(1) No incluye la malta.

Los datos por división, grupos y clases están referidos a CNAE-2009.

LA INDUSTRIA DE LA ALIMENTACIÓN

10.11.2. Tasas de variación (%) del Índice de Precios de la Industria Forestal (Base 2015 = 100) sobre el mismo período del año anterior

División	2018/2017		
	1º Sem.	2º Sem.	Media
16. Industria de la madera y corcho, excepto muebles; cestería y espartería.	1,7	2,3	2,0
17. Industria del papel	4,6	3,0	3,8
31. Fabricación de muebles	1,0	1,0	1,0

Fuente: I.N.E.

Los datos por división están referidos a CNAE-2009.

LA INDUSTRIA DE LA ALIMENTACIÓN

10.12.1. Índice de Precios de Consumo de la Industria de la Alimentación y General (Base 2015 = 100)

Subclases	2017			2018		
	1º Sem.	2º Sem.	Media	1º Sem.	2º Sem.	Media
Arroz	99,0	99,8	99,4	100,4	100,7	100,5
Pan	100,0	100,2	100,1	100,6	101,3	100,9
Pastas alimenticias y cuscús	97,0	97,1	97,0	96,1	97,5	96,8
Harinas y otros cereales	98,7	98,8	98,8	96,6	98,3	97,4
Carnes de vacuno	100,3	100,6	100,5	102,0	102,4	102,2
Carne de porcino	100,9	103,2	102,0	102,7	103,1	102,9
Carnes de ovino y caprino	98,0	105,7	101,9	101,3	105,9	103,6
Carne de ave	100,8	102,0	101,4	102,3	103,2	102,7
Otros preparados de carnes	99,2	99,3	99,2	99,8	101,1	100,4
Otras carnes	96,9	99,6	98,2	99,5	105,0	102,3
Pescado fresco o refrigerado	102,2	103,9	103,1	105,8	105,1	105,5
Pescado congelado	100,8	101,5	101,2	101,9	102,7	102,3
Marisco fresco o refrigerado	102,7	107,7	105,2	110,5	111,3	110,9
Otros preparados de pescado y marisco conservados o procesados	99,8	100,9	100,4	101,6	102,7	102,2
Leche	99,9	99,5	99,7	99,3	99,4	99,4
Otros productos lácteos	98,2	98,7	98,5	98,2	98,4	98,3
Huevos	99,9	101,5	100,7	106,0	106,1	106,0
Mantequilla y margarina	99,8	103,3	101,6	107,3	107,5	107,4
Aceites	101,1	98,9	100,0	102,3	109,1	105,7
Frutas frescas o refrigeradas	100,5	101,2	100,9	106,4	111,1	108,7
Frutas en conserva y frutos secos	100,2	100,3	100,2	99,8	99,9	99,8
Legumbres y hortalizas frescas	110,4	104,3	107,4	107,9	106,7	107,3
Legumbres y hortalizas secas	101,7	103,0	102,4	103,7	104,4	104,1
Legumbres y hortalizas congeladas y en conserva	97,9	98,1	98,0	97,2	98,9	98,0
Patatas y sus preparados	101,3	95,2	98,3	98,0	102,3	100,1
Azúcar	99,5	98,7	99,1	97,2	97,0	97,1
Café, cacao e infusiones	99,9	101,1	100,5	100,9	101,2	101,0
Agua mineral, refrescos y zumos	100,4	101,9	101,1	103,9	104,6	104,2
Espirituosos y licores	101,0	101,6	101,3	102,6	102,4	102,5
Vinos	100,8	102,1	101,4	108,8	111,8	110,3
Cerveza	99,5	98,9	99,2	99,2	98,9	99,1
Alimentos con elaboración, bebidas y tabaco	100,3	101,0	100,7	101,6	101,8	101,7
Alimentos y bebidas	100,9	101,5	101,2	102,6	103,3	103,0
Alimentos elaborados	100,0	100,7	100,4	101,0	101,0	101,0
Alimentos sin elaboración	102,5	102,7	102,6	105,0	106,5	105,8
ÍNDICE GENERAL	101,6	102,3	102,0	103,0	104,3	103,7

Fuente: I.N.E.

LA INDUSTRIA DE LA ALIMENTACIÓN

10.13.1. Tasa de variación del Índice de Precios de Consumo de la Industria de la Alimentación y General sobre el mismo periodo del año anterior

Subclases	2018/2017		
	1º Sem.	2º Sem.	Media
Arroz	1,5	0,9	1,2
Pan	0,6	1,1	0,8
Pasta alimenticia	-0,9	0,3	-0,3
Harinas y cereales	-2,2	-0,5	-1,3
Carnes de vacuno	1,7	1,8	1,8
Carne de porcino	1,8	-0,1	0,8
Carnes de ovino	3,4	0,2	1,7
Carne de aves	1,4	1,1	1,3
Preparados de carnes	0,6	1,8	1,2
Otras carnes y casquería	2,7	5,5	4,1
Pescado fresco	3,5	1,2	2,3
Pescado congelado	1,1	1,1	1,1
Crustáceos, moluscos	7,6	3,4	5,5
Pescado en conserva y preparados	1,8	1,8	1,8
Leche	-0,6	-0,1	-0,4
Otros productos lácteos	0,0	-0,3	-0,2
Huevos	6,1	4,5	5,3
Mantequilla y margarina	7,6	4,0	5,8
Aceites	1,2	10,3	5,7
Frutas frescas	5,8	9,8	7,8
Frutas en conserva y frutos secos	-0,4	-0,4	-0,4
Legumbres y hortalizas frescas	-2,3	2,3	-0,1
Legumbres y hortalizas secas	2,0	1,4	1,7
Legumbres y hortalizas congeladas y en conserva	-0,7	0,8	0,0
Patatas y sus preparados	-3,3	7,4	1,9
Azúcar	-2,3	-1,7	-2,0
Café, cacao e infusiones	1,0	0,1	0,5
Agua mineral, refrescos y zumos	3,4	2,7	3,1
Espirituosos y licores	1,5	0,8	1,1
Vinos	8,0	9,4	8,7
Cerveza	-0,3	0,0	-0,1
Alimentos con elaboración, bebidas y tabaco	1,3	0,7	1,0
Alimentos y bebidas	1,7	1,8	1,7
Alimentos elaborados	0,9	0,3	0,6
Alimentos sin elaboración	2,4	3,7	3,1
ÍNDICE GENERAL	1,4	2,0	1,7

Fuente: I.N.E.

LA INDUSTRIA DE LA ALIMENTACIÓN

10.14. Serie histórica de población activa, ocupada y parada en la Industria de la Alimentación (miles de personas) ⁽¹⁾

Años	Activos	Ocupados	Parados	Tasa de paro (%)
2004	508,1	455,9	52,2	10,3
2005	520,9	490,7	30,2	5,8
2006	527,4	496,9	30,5	5,8
2007	529,0	495,6	33,4	6,3
2008 (1)	548,7	509,0	39,7	7,2
2009	467,6	415,6	52,0	11,1
2010	438,4	392,3	46,2	10,5
2011	439,6	393,1	46,5	10,6
2012	445,7	388,9	56,8	12,7
2013	454,1	393,3	60,8	13,4
2014	468,5	420,7	47,8	10,2
2015	454,1	414,0	40,1	8,8
2016	468,9	423,7	45,3	9,6
2017	494,3	448,0	46,3	9,4
2018 (P)	485,3	442,4	42,9	8,8

Fuente: I.N.E

Media de los cuatro trimestres del año

Metodología EPA-2005

⁽¹⁾ Hasta el año 2008 se utiliza la CNAE-93, para años posteriores se utiliza la CNAE-2009

P: Datos provisionales

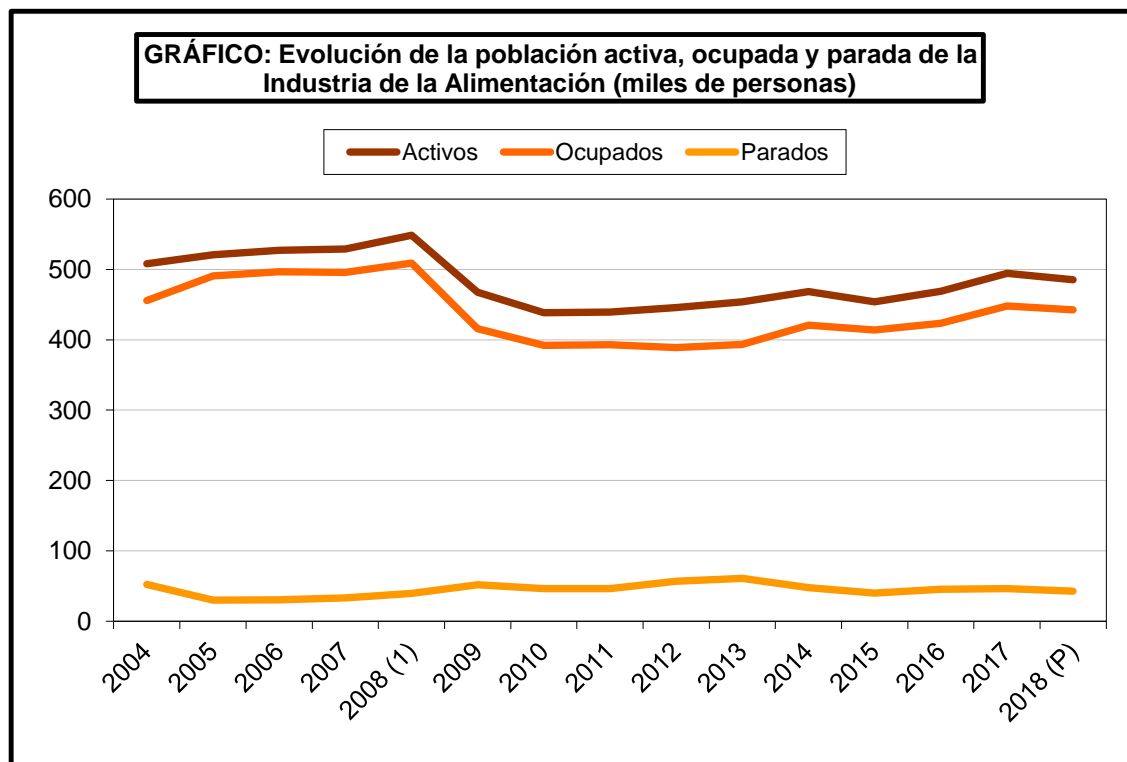

LA INDUSTRIA DE LA ALIMENTACIÓN

10.15 Valor de los alimentos comprados

Productos	2017	2018
	Hogares	Hogares
Total Huevos (Kgs.)	837,31	888,29
Total Carne	14.209,32	14.145,12
Total Pesca	8.971,29	8.889,91
Total Leche Líquida	2.209,68	2.206,62
Total Otras Leches	203,14	213,04
Derivados Lácteos	5.589,49	5.701,48
Pan	3.562,96	3.485,26
Bollería/Pastelería/Galletas/Cereales	2.775,03	2.822,89
Chocolates/Cacaos/Suc	1.123,68	1.168,43
Cafés e Infusiones	1.138,44	1.199,96
Arroz	270,78	289,52
Total Pastas	351,40	359,38
Azucar	141,53	137,24
Legumbres	267,53	284,27
Total Aceite	1.604,17	1.579,64
Total Aceite oliva	1.373,34	1.352,05
Aceite De Girasol	184,16	184,34
Margarina	92,82	93,50
Patatas Frescas	703,40	724,81
Patatas Congeladas	50,75	56,32
Patatas Procesadas	311,30	326,71
Total Hortalizas Frescas	4.483,28	4.679,31
Total Frutas Fresca	6.140,58	6.383,43
Aceitunas	334,57	351,17
Frutos Secos	1.005,47	1.067,16
Total Frutas&Hortalizas Transformadas	1.285,44	1.283,04
Platos Preparados	2.603,31	2.870,02
Salsas	432,40	446,31
Vinos Tranquilos	561,13	588,67
Espum(Inc Cava)+Gas	134,51	125,62
Vinos Con I.G.P.	33,11	52,47
Vino sin DOP/IGP	204,44	209,76
Cervezas	1.027,93	1.048,78
Total Bebidas Espirituosas	360,42	355,20
Total Zumo Y Néctar	434,40	420,72
Agua De Bebida Envas.	581,74	600,15
Gaseosas y Bebidas Refrescantes	1.526,33	1.514,14
Otros Productos En Peso	487,91	503,19
Otros Productos En Volumen	298,15	296,46
TOTAL ALIMENTACIÓN	67.490,78	68.538,09

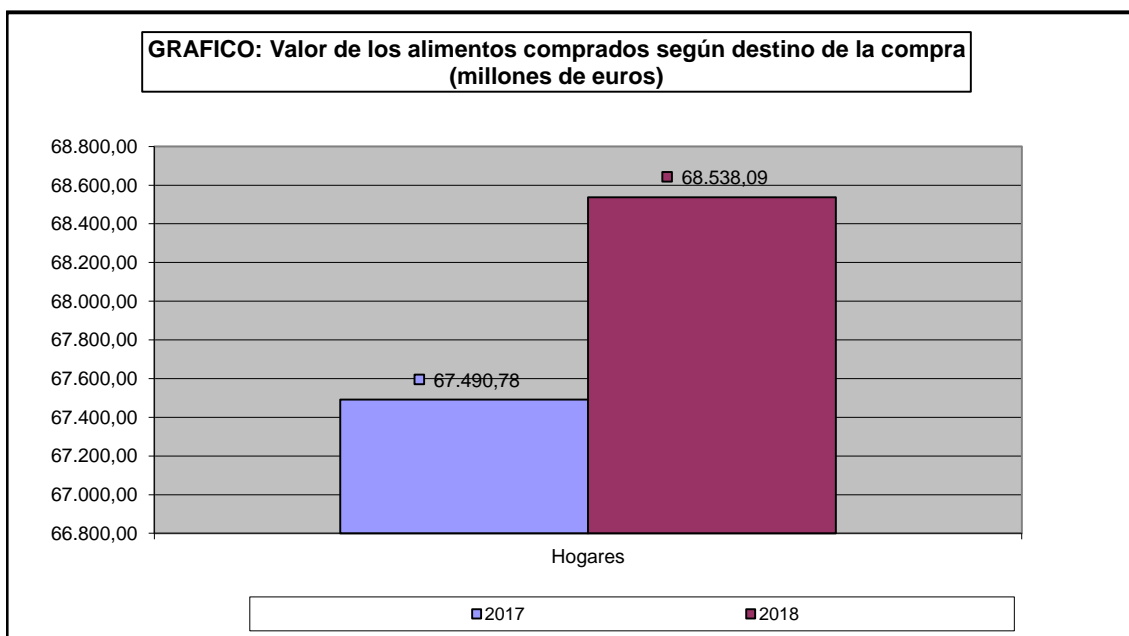

LA INDUSTRIA DE LA ALIMENTACIÓN

10.16. Evolución de la cantidad comprada total (millones de kg/litros) y por persona ⁽¹⁾

Productos	2017		2018		Evolución en hogares 2018/2017 (%)
	Hogares	Kg/l por persona	Hogares	Kg/l por persona	
Total Huevos (Kgs.)	382,75	8,39	385,51	8,45	0,72
Total Carne	2.170,73	47,60	2.114,78	46,34	-2,58
Total Pesca	1.082,40	23,73	1.056,29	23,15	-2,41
Total Leche Líquida	3.187,96	69,90	3.196,81	70,06	0,28
Total Otras Leches	28,26	0,62	29,35	0,64	3,85
Derivados Lácteos	1.607,45	35,25	1.623,88	35,59	1,02
Pan	1.483,86	32,54	1.454,45	31,87	-1,98
Bollería/Pastelería/Galletas/Cereales	613,34	13,45	618,52	13,55	0,84
Chocolates/Cacaos/Suc	162,40	3,56	164,94	3,61	1,57
Cafés e Infusiones	77,47	1,70	78,73	1,73	1,63
Arroz	173,76	3,81	176,90	3,88	1,81
Total Pastas	186,34	4,09	189,13	4,14	1,50
Azucar	158,02	3,46	151,32	3,32	-4,24
Legumbres	142,64	3,13	146,59	3,21	2,77
Total Aceite	534,80	11,73	547,08	11,99	2,30
Total Aceite oliva	341,85	7,50	355,23	7,78	3,91
Aceite De Girasol	170,50	3,74	172,92	3,79	1,42
Margarina	29,02	0,64	29,45	0,65	1,49
Patatas Frescas	966,89	21,20	937,39	20,54	-3,05
Patatas Congeladas	40,93	0,90	45,03	0,99	10,03
Patatas Procesadas	59,16	1,30	61,55	1,35	4,04
Total Hortalizas Frescas	2.528,01	55,43	2.604,01	57,06	3,01
Total Frutas Fresca	4.216,65	92,45	4.142,57	90,78	-1,76
Aceitunas	115,20	2,53	115,50	2,53	0,25
Frutos Secos	136,28	2,99	143,28	3,14	5,14
Total Frutas&Hortalizas Transformadas	591,97	12,98	589,69	12,92	-0,39
Platos Preparados	630,22	13,82	671,42	14,71	6,54
Salsas	118,66	2,60	120,13	2,63	1,24
Vinos Tranquilos	137,80	3,02	136,88	3,00	-0,67
Espum(Inc Cava)+Gas	26,26	0,58	23,77	0,52	-9,49
Vinos Con I.G.P.	14,04	0,31	22,47	3,49	60,06
Vino sin DOP/IGP	171,55	3,76	159,06	0,49	-7,28
Cervezas	843,92	18,50	830,38	18,20	-1,60
Total Bebidas Espirituosas	33,82	0,74	33,36	0,73	-1,36
Total Zumos Y Néctar	419,68	9,20	393,71	8,63	-6,19
Agua De Bebida Envas.	2.799,10	61,37	2.873,24	62,96	2,65
Gaseosas y Bebidas Refrescantes	1.894,07	41,53	1.818,36	39,85	-4,00
TOTAL ALIMENTACIÓN	29.085,04	662,56	28.826,96	631,72	-0,89

I.N.E.: Población referida al año 2016: 18.326.032 personas

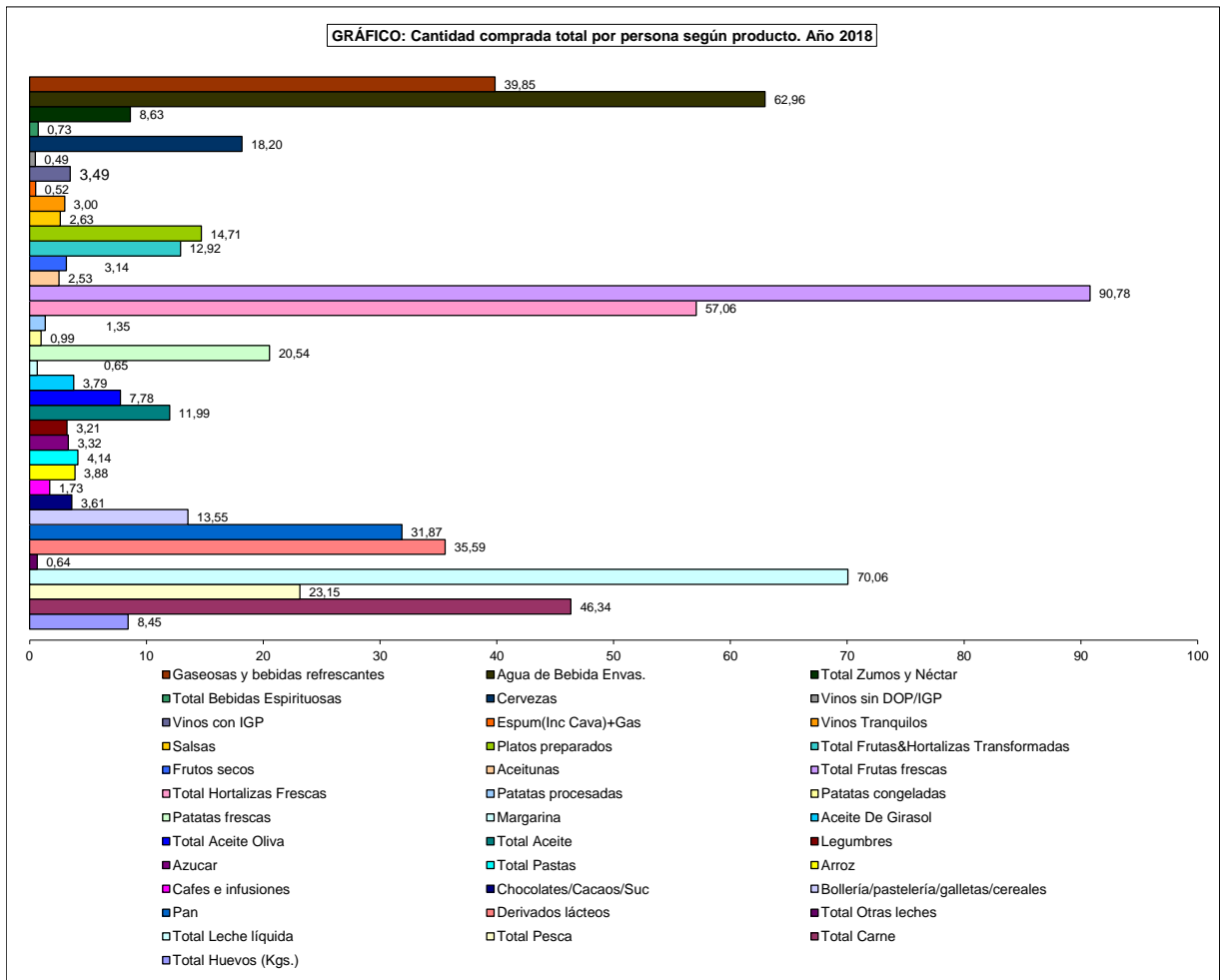

LA INDUSTRIA DE LA ALIMENTACIÓN

10.17. Evolución de la cuota de mercado en hogares (porcentaje del valor de venta) ⁽¹⁾

Productos	I. Establecimientos convencionales							
	Tiendas tradicionales		Supermercados y Autoservicios		Hipermercados		Tiendas descuento	
	2017	2018	2017	2018	2017	2018	2017	2018
Total Huevos (Kgs.)	11,85	10,49	45,63	46,69	9,16	9,10	11,82	12,87
Total Carne	26,97	25,36	44,84	46,92	11,76	11,12	9,07	9,36
Total Pesca	26,98	25,37	47,80	49,15	12,34	12,41	8,55	8,74
Total Leche Líquida	1,63	1,59	54,37	54,32	17,61	17,35	19,80	19,84
Total Otras Leches	33,76	29,39	23,34	26,65	19,42	20,00	9,74	9,12
Derivados Lácteos	3,93	3,94	57,20	58,16	15,60	15,08	18,72	18,47
Pan	39,57	37,49	36,18	37,50	7,19	7,38	10,60	11,36
Bollería/Pastelería/Galletas/Cereales	10,23	10,02	50,09	49,48	16,35	16,58	17,89	18,29
Chocolates/Cacaos/Suc	1,57	1,19	51,32	51,75	20,46	21,37	20,44	19,47
Cafés e Infusiones	2,60	2,34	49,16	49,69	20,08	19,80	12,84	12,73
Arroz	3,26	2,77	57,26	56,74	16,38	15,66	16,69	16,60
Total Pastas	1,49	1,21	54,92	55,67	20,52	20,66	18,10	18,00
Azúcar	1,85	1,76	57,18	57,89	15,78	16,39	19,48	17,77
Legumbres	14,83	13,81	45,15	45,90	13,43	14,40	15,27	15,64
Total Aceite	1,71	1,73	49,01	47,05	24,21	26,33	16,35	14,36
Total Aceite oliva	1,77	1,85	48,34	45,70	25,00	27,38	15,69	13,75
Aceite De Girasol	0,55	0,45	53,32	53,16	19,10	21,04	22,39	20,21
Margarina	1,05	0,88	55,30	55,82	18,55	19,55	21,09	19,47
Patatas Frescas	28,91	28,58	31,52	32,18	7,66	7,76	10,73	10,90
Patatas Congeladas	4,14	4,58	60,52	62,59	12,06	11,01	18,28	17,81
Patatas Procesadas	2,29	2,05	54,49	56,45	18,76	17,42	18,76	18,59
Total Hortalizas Frescas	28,65	26,79	34,25	35,65	8,07	8,00	10,24	10,34
Total Frutas Fresca	34,56	32,85	32,76	35,29	8,05	7,72	10,28	10,68
Aceitunas	13,69	11,97	43,54	43,24	10,23	10,71	11,84	12,04
Frutos Secos	11,23	10,46	49,14	50,72	10,36	10,59	14,55	14,95
Total Frutas&Hortalizas Transformadas	3,77	3,75	55,81	56,53	16,01	16,34	17,90	17,68
Platos Preparados	5,90	5,78	51,50	50,70	16,37	15,55	15,76	15,01
Salsas	1,27	1,23	55,41	55,88	20,85	21,11	17,07	16,45
Vinos Tranquilos	3,27	4,95	48,67	47,30	21,50	20,45	15,17	18,37
Espum(Inc Cava)+Gas	4,99	6,43	52,88	50,16	18,82	21,55	8,79	9,13
Vinos Con I.G.P.	4,38	14,73	43,22	35,73	32,23	23,68	10,97	10,20
Vino sin DOP/IGP	13,78	10,54	46,60	51,78	9,58	9,81	12,58	12,93
Cervezas	0,96	0,93	49,87	48,28	23,44	23,85	19,18	19,55
Total Bebidas Espirituosas	3,42	3,36	49,99	47,25	24,74	26,14	11,56	11,72
Total Zumos Y Néctar	1,49	1,15	59,10	60,00	15,75	15,04	19,37	19,38
Agua De Bebida Envvas.	2,43	2,04	55,71	56,11	18,32	17,76	14,34	14,86
Gasosas y Bebidas Refrescantes	1,41	1,17	52,73	53,87	19,90	19,31	18,35	17,66
Otros productos en peso	5,20	4,74	52,90	52,90	16,56	17,34	19,29	18,77
Otros productos en volumen	3,16	2,81	52,87	54,31	19,03	18,37	17,73	18,88
TOTAL ALIMENTOS	18,82	17,69	46,15	47,22	13,43	13,27	12,81	12,89

Productos	II. Establecimientos no convencionales: otros canales											
	Economato / Cooperativa		Mercadillos		Venta a domicilio		Autoconsumo		Compra directa al productor		Resto (incluye e-commerce)	
	2017	2018	2017	2018	2017	2018	2017	2018	2017	2018	2017	2018
Total Huevos (Kgs.)	0,23	0,17	1,20	1,00	1,05	1,03	12,09	12,09	2,80	2,49	4,17	3,12
Total Carne	0,19	0,20	0,23	0,24	0,16	0,16	2,13	1,97	0,53	0,60	4,10	3,26
Total Pesca	0,17	0,18	0,32	0,29	0,68	0,57	0,12	0,09	0,18	0,11	2,86	2,23
Total Leche Líquida	0,35	0,41	0,02	0,02	0,42	0,34	0,26	0,03	0,08	0,08	5,46	3,54
Total Otras Leches	0,05	0,19	0,00	0,00	0,18	0,02	0,00	0,00	0,00	0,00	8,51	4,98
Derivados Lácteos	0,20	0,20	0,23	0,21	0,34	0,22	0,01	0,03	0,25	0,31	3,52	2,18
Pan	0,23	0,34	0,14	0,11	3,01	2,65	0,03	0,05	0,07	0,07	2,98	2,49
Bollería/Pastelería/Galletas/Cereales	0,16	0,22	0,32	0,28	0,20	0,20	0,10	0,27	0,13	0,17	4,53	3,35
Chocolates/Cacaos/Suc	0,28	0,37	0,05	0,03	0,10	0,05	0,02	0,01	0,14	0,17	5,61	4,16
Cafés e Infusiones	0,36	0,27	0,07	0,05	0,15	0,17	0,02	0,01	0,16	0,09	14,55	10,36
Arroz	0,19	0,25	0,01	0,03	0,72	1,10	0,00	0,02	0,03	0,03	5,48	5,09
Total Pastas	0,18	0,18	0,03	0,02	0,03	0,03	0,00	0,00	0,01	0,00	4,72	2,33
Azúcar	0,21	0,22	0,02	0,04	0,04	0,04	0,04	0,00	0,01	0,00	5,39	4,06
Legumbres	0,41	0,73	1,08	1,26	0,14	0,10	2,93	1,54	0,59	0,33	6,17	4,83
Total Aceite	1,60	1,43	0,04	0,05	0,11	0,14	0,12	0,86	0,58	0,82	6,27	4,86
Total Aceite oliva	1,83	1,63	0,04	0,06	0,12	0,17	0,14	1,00	0,68	0,95	6,37	5,02
Aceite De Girasol	0,16	0,25	0,03	0,03	0,06	0,00	0,01	0,00	0,00	0,00	4,39	3,20
Margarina	0,12	0,11	0,04	0,03	0,00	0,03	0,00	0,00	0,02	0,02	3,85	2,52
Patatas Frescas	0,57	0,49	3,13	3,07	0,94	0,84	9,63	9,25	1,35	0,96	5,56	5,05
Patatas Congeladas	0,08	0,14	0,00	0,00	2,34	1,59	0,00	0,00	0,00	0,03	2,58	1,13
Patatas Procesadas	0,23	0,19	0,06	0,04	0,02	0,04	0,00	0,00	0,10	0,12	5,30	3,53
Total Hortalizas Frescas	0,26	0,28	4,09	4,14	0,15	0,17	10,31	10,93	0,65	0,51	3,32	2,51
Total Frutas Fresca	0,34	0,31	4,31	4,06	0,39	0,34	5,71	5,51	0,41	0,28	3,20	2,41
Aceitunas	0,21	0,16	2,26	2,68	0,06	0,13	13,85	14,33	0,13	0,21	4,20	3,34
Frutos Secos	0,23	0,19	1,90	1,84	0,08	0,15	5,55	4,97	0,12	0,35	6,06	4,56
Total Frutas&Hortalizas Transformadas	0,21	0,22	0,08	0,11	1,03	0,78	0,67	0,21	0,14	0,06	4,38	2,50
Platos Preparados	0,14	0,15	0,09	0,09	2,82	3,76	0,00	0,01	0,06	0,04	7,35	6,75
Salsas	0,19	0,17	0,01	0,02	0,02	0,03	0,00	0,00	0,01	0,01	5,17	3,29
Vinos Tranquilos	0,59	0,74	0,02	0,02	2,03	2,06	0,00	0,00	0,42	0,18	8,33	6,63
Espum(Inc Cava)+Gas	0,83	0,36	0,04	0,00	0,16	0,38	0,02	0,00	1,40	1,56	12,07	9,13
Vinos Con I.G.P.	1,03	0,88	0,13	0,17	0,00	0,29	0,00	0,06	0,44	2,91	7,61	10,63
Vino sin DOP/IGP	2,41	1,11	0,34	0,22	1,81	1,40	0,37	0,16	0,62	1,51	11,91	9,20
Cervezas	0,30	0,34	0,01	0,01	0,20	0,17	0,00	0,00	0,04	0,01	6,00	4,56
Total Bebidas Espirituosas	0,45	0,44	0,00	0,02	0,16	0,29	0,01	0,01	0,14	0,19	10,54	8,86
Total Zumos Y Néctar	0,22	0,18	0,03	0,03	0,03	0,01	0,01	0,00	0,01	0,00	4,00	2,34
Agua De Bebida Envvas.	0,30	0,31	0,03	0,03	1,78	1,51	0,01	0,03	0,03	0,03	7,04	4,66
Gasosas y Bebidas Refrescantes	0,27	0,34	0,02	0,04	0,14	0,24	0,00	0,00	0,11	0,11	7,08	4,80
Otros productos en peso	0,18	0,14	0,14	0,16	1,32	1,03	0,03	0,00	0,05	0,03	4,94	3,37
Otros productos en volumen	0,25	0,13	0,00	0,01	0,01	0,04	0,00	0,00	0,01	0,02	6,95	3,12
TOTAL ALIMENTOS	0,28	0,28	0,91	0,90	0,60	0,59	2,13	2,15	0,36	0,35	4,51	3,41

CAPÍTULO 11: INDICADORES ECONÓMICOS

11.1. Precios

11.2. Macromagnitudes agrarias

11.3. Red Contable Agraria Nacional (RECAN)

11.4. Financiación agraria y pesquera

En este capítulo del Anuario, se pretende analizar el comportamiento económico de la actividad agroalimentaria, pesquera y forestal, mediante el estudio del afianzamiento o no de los precios, la influencia que en la renta agraria tiene la relación entre producción y consumos intermedios y la repercusión de la implantación de ayudas compensatorias.

11.1. PRECIOS

Se incluyen en este capítulo datos sobre Precios, que no figuran en anteriores subcapítulos, relativos a la producción: Índices de Precios Percibidos y Pagados por los Agricultores, Salarios e Índices Agrarios medios nacionales, Precios de la tierra, Cánones de arrendamiento (operaciones del MAPA); Coste salarial, Salario mínimo interprofesional, Índice de Precios de Consumo y de Precios Industriales (operaciones del INE) y otros Índices sobre Precios de Consumo, Percibidos y Pagados de Organismos Internacionales (difundidos por OCDE y EUROSTAT).

OBSERVACIONES METODOLÓGICAS

Índices de Precios Percibidos por los Agricultores

Los Índices Anuales son los correspondientes al año civil. Representan una valiosa herramienta auxiliar para el estudio de la evolución de los precios y su proyección a corto plazo.

El método de cálculo se realiza mediante la aplicación de la fórmula de Laspeyres, con ponderaciones fijas para el año base, interviniendo los precios en el periodo corriente y en el año base.

El precio se toma a salida de la explotación agraria sin incluir gastos de transporte, acondicionamiento, tasas o impuestos indirectos, que puedan gravar las transacciones de dichos productos.

En el periodo de referencia, las ponderaciones utilizadas para el cálculo de los precios se determinan como medias de las cantidades físicas comercializadas de cada producto, durante un trienio, cuyo año central corresponde al año base; en este caso (2009, 2010, 2011). Las ponderaciones utilizadas para el cálculo de los índices se determinan como los valores obtenidos multiplicando cada una de dichas cantidades físicas por el correspondiente precio en el año base.

El campo de observación es el conjunto de operaciones comerciales de productos agrarios en todo el territorio nacional, en las que el agricultor interviene como vendedor.

Índices de Precios Pagados por los Agricultores

Se refieren a los precios pagados por los agricultores y ganaderos por los medios de producción a la entrada de la explotación agraria, incluyen el transporte, pero no las primas o subvenciones.

La metodología de obtención de datos y elaboración de resultados es análoga a la de los Índices de Precios Percibidos, anteriormente citada.

La relación entre estos índices con los anteriores permite conocer la influencia que tiene la evolución de los precios en los resultados económicos del sector agrario.

Salario Medio Nacional Agrario

Se refiere a los ingresos diarios brutos del trabajador y los complementos recibidos en especie valorados en euros.

Las ponderaciones utilizadas para el cálculo de los salarios medios se corresponden con el número de trabajadores empleados a nivel nacional en cada categoría.

Índice de Salarios Agrarios

La metodología de obtención de datos y elaboración de resultados es análoga a la de los Índices de Precios Percibidos, anteriormente citada.

La integración con los Índices de Precios Pagados permite conocer la evolución global de los pagos a los agricultores y ganaderos.

Índices y precios medios anuales de las tierras de uso agrario

El objetivo fundamental es medir la evolución anual del nivel de precios de las clases de tierras agrarias más significativas, libres a la venta y cuyo destino sea el de su explotación agraria y/o aprovechamiento ganadero para pasto. A continuación figuran las definiciones y conceptos más significativos.

Las clases de cultivos y estructura de ponderaciones se van adaptando a la nueva realidad económica mediante cambios de base, en este sentido el año 2016 es la referencia de la nueva base.

Ámbito poblacional: La superficie potencial de referencia se refiere a la ocupada por los cultivos y aprovechamientos en España durante el año 2016, y por requerimiento de EUROSTAT (Oficina Estadística de la Unión Europea), es la recogida en la Encuesta de Estructuras de Explotaciones Agrarias, realizada por el INE (Instituto Nacional de Estadística) y armonizada en todos los países de la Unión Europea.

La población objeto de estudio comprende las transacciones u operaciones de compra-venta de tierra de uso agrario (cultivos y aprovechamientos).

Ámbito geográfico: El ámbito es el nacional (excepto Ceuta y Melilla), completando el cálculo de precios por comunidades autónomas.

Ámbito temporal: El período de referencia es anual.

Variables de cálculo: La variable primaria objeto de cálculo es el **precio medio ponderado de la tierra** de uso agrario por tipología de cultivo objeto de transacción, expresado en euros/hectárea. Otra variable es el **índice de evolución** de dichos precios.

Para el cálculo del precio medio ponderado, se recaban los precios de una muestra de transacciones u operaciones de compra-venta realizadas entre los agentes objeto de dicha transacción en el mercado libre.

El precio excluye: costes de transferencia de propiedad (por tanto: honorarios del abogado, impuestos de registro, impuestos por la transferencia de capital o de bienes inmuebles u otros impuestos no están incluidos en el precio de la tierra), IVA deducible, derechos relacionados con el terreno, valor de cualquier compensación monetaria recibida por los agricultores por la venta / adquisición de la Superficie Agrícola Útil (SAU), valor de cualquier edificio en la tierra agrícola vendida o comprada y transferencias de herencia.

Las cantidades que se utilizan para el cálculo del precio medio ponderado se refieren a las superficies provinciales de cada uno de los cultivos y aprovechamientos de la tierra registradas en las estadísticas de superficies para el año 2016.

Periodicidad de recogida de información: Los precios se recogen una vez por año, durante el mes de diciembre del año de referencia.

Período base: Aquel cuyos precios sirven de referencia para medir su evolución. El periodo base actual es el año 2016, siendo para dicho año el índice igual a 100.

Período de referencia de las ponderaciones: Año al que hacen referencia las superficies de cultivos y aprovechamientos utilizados como ponderaciones en la agregación de los precios. En el cálculo de la estructura de ponderaciones de la base actual se han utilizado las superficies del año 2016, recogidas en la Encuesta de Estructuras de Explotaciones Agrarias, realizada por el INE.

Tipología de cultivos y aprovechamientos: Los tipos de cultivos y aprovechamientos para la actual base 2016 son los siguientes: Cultivos herbáceos de secano (incluyendo el barbecho), Cultivos herbáceos de regadío, Hortalizas al aire libre en regadío, Hortalizas de invernadero regadío, Arroz, Cítricos regadío, Frutales originarios de clima templado (secano/ regadío), Frutales de fruto seco (secano/ regadío), Frutales originarios de clima subtropical (secano/ regadío), Uva para mesa (incluyendo para pasas) (secano/ regadío), Uva de vinificación (secano/ regadío), Aceituna de mesa (secano/ regadío), Aceituna de almazara (secano/regadío) y Aprovechamientos (este último agrega a prados y praderas permanentes (secano/ regadío) y pastizales de secano). Estas categorías son compatibles, tanto en definición como en agregación con las exigidas por la metodología armonizada propuesta por la UE.

Para cada tipo de cultivo y aprovechamiento se seleccionan las provincias de acuerdo con el siguiente criterio: se ordenan de mayor a menor por superficie ocupada, seleccionando las que en conjunto supongan el 80% de la superficie total para cada tipo. Además se incluyen aquellas provincias consideradas de especial interés por parte de las Comunidades Autónomas.

Organización del trabajo de campo y fuentes de información: Los *Servicios provinciales de estadísticas agrarias de las Comunidades Autónomas* seleccionan *técnicos expertos* que conozcan el mercado de la tierra para que cumplimenten los cuestionarios de acuerdo con un calendario e instrucciones precisas.

Las fuentes de información pueden ser una de las especificadas a continuación o combinación de las mismas, de acuerdo con el criterio de cada Comunidad Autónoma, disponibilidad de datos y en coherencia con la metodología de EUROSTAT. En particular: Información directa de agricultores, estimación de expertos y datos administrativos.

Dichos cuestionarios son tratados estadísticamente por las Comunidades Autónomas y remitidos a la Unidad de estadística del Ministerio, que se responsabiliza del cálculo de los precios e índices, por las clases (tipologías de cultivos) y las desagregaciones geográficas ya referidas.

Repercusión del precio: refleja las clases de tierra que más influyen en esa variación; por tanto, la suma de las repercusiones coincide con la variación general.

Producto Interior Bruto (PIB): Es el valor monetario de los bienes y servicios finales producidos dentro de las fronteras de una economía en un período determinado, sin contabilizar variación de inventarios ni depreciaciones o apreciaciones de capital.

Deflactor: Es un índice que permite convertir a precios constantes una serie de precios corrientes, lo que significa la eliminación del efecto producido por el incremento de precios. Uno de los más utilizados es el del PIB, ya que tiene en cuenta todos los precios de los bienes y servicios finales producidos en una economía.

Precios constantes: Se obtienen deflactando los precios corrientes con el índice implícito de precios del Producto Interior Bruto (PIB).

Cánones anuales de arrendamientos rústicos

El objetivo de la encuesta de cánones de arrendamiento rústicos es medir la evolución del nivel del canon de arrendamiento rústico medio que se define como el pago que realiza un agricultor a un propietario de tierras por el uso de parte de las mismas; de manera que, durante el tiempo que dura el acuerdo, dichas tierras forman parte de los medios de producción de la explotación agraria que gestiona el agricultor.

Ámbito poblacional: La superficie de referencia es la arrendada para uso agrario en España en 2016, según los datos obtenidos en la Encuesta de Estructuras de las Explotaciones Agrarias 2016, elaborada por el INE (Instituto Nacional de Estadística) a instancias de EUROSTAT (Oficina Estadística de la Unión Europea).

La población objeto de estudio se refiere a los contratos de arrendamiento de tierras para uso agrario realizados entre los propietarios de las mismas y los agricultores que las van a gestionar.

Ámbito geográfico: El ámbito es el nacional (excepto Ceuta y Melilla), completando el cálculo de precios por comunidades autónomas.

VARIABLES DE CÁLCULO: La variable fundamental objeto de cálculo es el **canon medio ponderado** de cada uno de los cultivos y aprovechamientos, expresado en euros /hectárea, para el periodo de referencia utilizado: año civil.

Las variables que se recogen son los cánones de una muestra de los contratos de arrendamiento vigentes (suscritos o no durante el año de referencia) entre los agentes, y que se corresponden con los pagos anuales efectuados al propietario de la tierra.

En la práctica, esto significa el precio real de alquiler acordado, incluidos el valor de posibles impuestos que el arrendatario pague en lugar del arrendador y los pagos en especie valorados a precios corrientes.

El precio del arrendamiento excluye: los derechos relacionados con la tierra, el IVA deducible y los alquileres de los edificios o viviendas situados en ellas así como sus gastos de mantenimiento, seguros, depreciación, etc.

Todos los alquileres de la tierra, incluso si la tierra se alquila para más de un año, y bien se trate de contrato o acuerdo, se tendrán en cuenta para el cálculo del canon medio.

Ámbito temporal: El período de referencia es anual.

Periodicidad de recogida de información: Los cánones se recogen una vez por año, durante el mes de diciembre del año de referencia.

Período base: El periodo base es aquel cuyos cánones sirven de referencia para medir su evolución.

El año base es el 2016 y para dicho año el índice es igual a 100.

Período de referencia de las ponderaciones: El año 2016 es el año de referencia de las superficies utilizadas como ponderaciones para la agregación de los cánones.

Tipos de cultivos y aprovechamientos: Un paso previo consiste en la selección de aquellas clases de cultivos y aprovechamientos que se consideran representativas en cada provincia. Las clases de cultivos y aprovechamientos elegidos son: cultivos herbáceos de secano, cultivos herbáceos de regadío, uva de vinificación secano, aceituna de almazara secano, prados y praderas permanentes de secano y otras superficies para pastos de secano. Estas categorías son compatibles tanto en definición como en agregación con las exigidas por la metodología armonizada propuesta por EUROSTAT.

El criterio de representatividad utilizado es el siguiente: las provincias objeto de estudio seleccionadas en cada clase son aquellas que, tras la ordenación de mayor a menor según la superficie ocupada por esa clase, el acumulado de ésta cubre como mínimo el 80% de la superficie nacional de la clase. No obstante, quedan incluidas las provincias consideradas de especial interés por las Comunidades Autónomas.

Organización del trabajo de campo y fuentes de información: Los Servicios Provinciales de Estadísticas Agrarias de las Comunidades Autónomas seleccionan técnicos expertos que conozcan el mercado de la tierra especialmente en cuanto a cánones de arrendamiento rústico para que cumplimenten los cuestionarios de acuerdo con un calendario e instrucciones precisas.

Las fuentes de información pueden ser una de las especificadas a continuación o combinación de las mismas, de acuerdo con el criterio de cada Comunidad Autónoma, disponibilidad de datos y en coherencia con la metodología de EUROSTAT. En particular: Información directa de agricultores, estimación de expertos y datos administrativos.

Dichos cuestionarios son tratados estadísticamente por las Comunidades Autónomas y remitidos a Estadística del Ministerio, que se responsabiliza del cálculo de los cánones e índices, por las clases y desagregaciones geográficas ya referidas.

Índices de cánones: Para medir la evolución de los cánones se utilizan los índices, es decir, la expresión de "cuánto ha cambiado el canon en un período de tiempo".

Encuesta Trimestral de Coste Laboral (ETCL)

La Encuesta Trimestral de Coste Laboral (ETCL) es una operación estadística continua, de carácter coyuntural y periodicidad trimestral elaborada por el INE, que forma parte de los euro-indicadores que Eurostat solicita a los países del área euro, con el objeto de medir la convergencia de los costes laborales en los estados miembros.

Dicha Encuesta (ETCL) proporciona niveles e indicadores sobre el coste laboral medio por trabajador y mes, el coste laboral medio por hora efectiva de trabajo y el tiempo trabajado y no trabajado.

Índices de Precios de Consumo

Ver en observaciones metodológicas del capítulo 10 "*La Industria de la Alimentación*", de este Anuario.

Índice de Precios Industriales

Ver en observaciones metodológicas del capítulo 10 "*La Industria de la Alimentación* ", de este Anuario.

11.2. MACROMAGNITUDES AGRARIAS

Se incluyen en este capítulo, datos sobre las Cuentas Económicas de la Agricultura y de la Silvicultura, que aunque muy relacionadas con las Cuentas Nacionales Agrarias, requieren elaboraciones propias, es decir, procedimientos y normativas específicas.

OBSERVACIONES METODOLÓGICAS

La revisión del Sistema de Cuentas Integradas recogida en el Reglamento UE del Parlamento Europeo y del Consejo 549/2013 (**SEC-2010**), así como la necesaria adaptación del sector agrario a la evolución económica y estructural, provocaron cambios importantes en la metodología básica de las Cuentas Económicas de la Agricultura (CEA), cuya esencia se recoge en el **Reglamento 138/2004 de la Comisión**, introduciendo cambios metodológicos importantes en los apartados siguientes:

- Unidad Básica de Medida de la Producción (UAE local).
- Valoración de la Producción a Precios Básicos (PB).
- Clasificación Nacional de Actividades Económicas (CNAE-2009).
- Valoración del Vino y del Aceite.
- Valoración de las Actividades Secundarias no Agrarias no Separables.
- Valoración de los Servicios Agrícolas.
- Servicios de Intermediación Financiera Indirectamente Medidos (SIFIM), en consumos intermedios.

Unidad Básica de Medida de la Producción

El enfoque operativo para medir la producción es la UAE local; se considera que la explotación agraria es la unidad más apropiada para el sector agrario, diferenciándose de la metodología anterior que se basaba en el concepto de explotación agraria nacional. Dicha diferencia modifica significativamente el concepto de reemplazo, que sólo aparece dentro de las explotaciones, con lo que los productos transferidos entre ellas no tendrán la consideración de reemplazos, sino ventas de las unidades que los transfieren y consumos intermedios para las unidades que los compran.

Valoración de la Producción a Precios Básicos

Presenta un cambio metodológico que afecta a la valoración de la Producción a Precios Básicos (PB). Dicha valoración se obtiene añadiendo a la Producción a Precios del Productor (PP), el importe de las subvenciones a los productos neto de impuestos. Dicho criterio de valoración obliga a diferenciar entre las subvenciones e impuestos a los productos; y las otras subvenciones e impuestos a la producción.

Clasificación Nacional de Actividades Económicas

La nueva Clasificación Nacional de Actividades Económicas obliga a introducir nuevos conceptos como ganado caballar de raza, vacuno de lidia, gusanos de seda, etc.

Valoración del Vino y del Aceite

En la valoración del vino y del aceite, se introduce un tratamiento diferente: se valora como vino y aceite sólo el elaborado por los agricultores y las Cooperativas, y como uva y aceituna la comercializada al resto de elaboradores. En la metodología anterior, se valoraba todo como vino y aceite, con independencia del elaborador.

Valoración de las Actividades Secundarias no Agrarias no Separables

La producción del sector agrario es el resultado de la actividad agraria y de las Actividades Secundarias no Agrarias no Separables, vinculadas a la actividad principal y que no pueden identificarse ni valorarse por separado.

Valoración de los Servicios Agrícolas

Para cumplir el objetivo de acercar la realidad agraria a las CEA, los Servicios Agrícolas que incluyen los trabajos de recolección y de tratamientos se deben introducir en la Producción de la Rama Agraria, por ser actividades frecuentemente realizadas por terceros.

Servicios de Intermediación Financiera Indirectamente Medidos (SIFIM)

Los Servicios de Intermediación Financiera Indirectamente Medidos (**SIFIM**), constituyen la remuneración indirecta obtenida por las instituciones financieras en las operaciones de depósitos y préstamos que realizan con sus clientes.

Cuando un usuario de las instituciones financieras realiza un depósito (o toma un préstamo), recibe (o paga) un montante de intereses que explícitamente no incluye ninguna cantidad relativa al pago por los servicios de intermediación financiera que la institución le está proporcionando.

El importe del servicio financiero prestado (depósitos y préstamos), se estima como la diferencia entre el tipo de interés efectivamente pagado por el banco (caso de tratarse de un depósito) o cobrado (caso de un préstamo) y un tipo de referencia que se fija para el mercado. Por la naturaleza de su estimación se dice que dicho servicio se mide indirectamente.

Cuenta de Producción de la Agricultura y la Silvicultura

Al añadir a la Producción de la Rama Agraria a precios percibidos por los agricultores, las subvenciones netas de impuestos, se obtiene la Producción valorada a Precios Básicos (**PB**). Al deducir los consumos intermedios se obtiene el Valor Añadido Bruto (**VAB**), que representa el resultado económico final de la actividad productiva. Al deducir las amortizaciones y añadir las otras subvenciones netas a la producción, se obtiene la Renta Agraria (**RA**) o Renta de los Factores, que cuantifica el montante de las remuneraciones percibidas por los factores originarios de la producción y aplicados a la actividad agraria en el año de referencia. Como resultado, se obtiene la **Cuenta de Producción**, tanto para la **Agricultura** como de la **Silvicultura**.

Cuenta de Explotación

El Excedente Neto de Explotación se obtiene al restar de la Renta Agraria (**RA**) o Renta de los Factores, la remuneración de los asalariados.

Cuenta de Renta Empresarial

La Renta Empresarial se obtiene al deducir del Excedente Neto de Explotación, los alquileres y los intereses pagados y añadiendo los intereses recibidos.

Cuenta de Capital

La Cuenta de Capital se obtiene con la valoración de la Formación Bruta de Capital Fijo (**FBCF**) de los productos agrarios, integrados por la (**FBCF**) de plantaciones y animales, y de los productos no agrarios, integrados por la (**FBCF**) de materiales, de maquinaria y de transporte, de edificios y de otros. En la Cuenta de Capital se reseñan a su vez, la variación de existencias y las transferencias de capital. La Formación Neta de Capital Fijo se obtiene al deducir de la (**FBCF**), el consumo de Capital Fijo.

11.3. RED CONTABLE AGRARIA NACIONAL (RECAN)

La Red Contable Agraria Nacional (RECAN) se inicia en el año 1972, con el objetivo fundamental de evaluar de forma objetiva la repercusión que ejercen las medidas de política agraria en la evolución de las empresas agrarias” (fuente: OM 10-05-1972).

Esta operación estadística tuvo en cuenta desde su inicio las directrices comunitarias. Posteriormente, y con la incorporación de España en la Comunidad Económica Europea, la RECAN pasa a formar parte de la Red de Información Contable Agrícola (RICA), establecida en 1965 por el Reglamento 79/65/CEE del Consejo, de 15 de junio.

La Red Contable Agraria Nacional es un instrumento que permite evaluar la renta de las explotaciones agrarias y el impacto que la Política Agraria Común (PAC) produce en ellas.

Se rige por el **Reglamento (CE) 1217/2009 del Consejo**, de 30 de noviembre de 2009 (que crea una red de información contable agrícola sobre las rentas y la economía de las explotaciones agrícolas en la Comunidad Europea); quedando derogado el Reglamento original 79/65 del Consejo. La aplicación del mencionado reglamento supone los mismos principios contables en todos los países.

El **Reglamento de Ejecución (UE) 2015/220 de la Comisión** de 3 de febrero de 2015 por el que se establecen disposiciones de aplicación del Reglamento (CE) no 1217/2009 del Consejo por el que se crea una red de información contable agrícola sobre las rentas y la economía de las explotaciones agrícolas en la Unión Europea; establece en su **Anexo VIII** la forma y diseño **de la ficha de explotación**, que debe utilizarse para el registro de las rentas de las explotaciones agrícolas y el análisis del funcionamiento económico de esas explotaciones y en su **Anexo IV** las especializaciones particulares de las orientaciones técnico-económicas (OTEs) y su correspondencia con las orientaciones técnico-económicas generales y principales. Modificaciones posteriores se han incorporado en los Reglamentos 2016/2129 y 2017/2280.

El **Reglamento (UE) 1291/2009 de la Comisión** de 18 de diciembre de 2009 relativo a la selección de las explotaciones contables para el registro de las rentas en las explotaciones agrícolas, es la norma sobre el diseño del **Plan de Selección** de la muestra de las explotaciones agrarias y sus actualizaciones anuales.

El **Reglamento (CE) 868/2008 de la Comisión** del 3 de septiembre de 2008 establece el tipo de información contable que debe recoger la **ficha de explotación**.

El **Reglamento (CE) 1242/2008 de la Comisión** de 8 de diciembre de 2008 es la norma que establece una **tipología comunitaria** de las explotaciones agrícolas.

ÁMBITOS DE APLICACIÓN

La RECAN se aplica desde tres ámbitos:

1. ÁMBITO GEOGRÁFICO

La investigación se extiende a todo el territorio nacional, exceptuando las ciudades autónomas de Ceuta y Melilla.

2. ÁMBITO TEMPORAL

La información se refiere a un ejercicio contable

3. ÁMBITO POBLACIONAL

La **población de referencia** se refiere al conjunto de explotaciones agrarias registradas en el último

Censo Agrario o “Encuesta de Estructuras de Explotaciones” publicado por el Instituto Nacional de Estadística (cobertura nacional).

La **población objeto de estudio** está formada por las explotaciones agrarias que tienen una Producción Estándar Total (PET) de **al menos 8.000 euros** (Dimensión Económica).

Por ello, toda la información presentada, en las siguientes tablas, se refiere a **resultados medios ponderados** de *explotaciones con al menos 8.000 euros de Producción Estándar Total (PET)*.

LOS COEFICIENTES DE PRODUCCIÓN ESTÁNDAR Y LA PRODUCCIÓN ESTANDAR TOTAL.

La Producción de una característica agrícola corresponde al valor monetario de la producción bruta al precio de salida de la explotación. Los coeficientes de producción estándar (PE) corresponden al valor de la producción para la situación media de una determinada región. Dichos coeficientes se determinan para todas las características agrícolas que comprendan a las rúbricas utilizadas en las Encuestas comunitarias sobre estructura de las explotaciones agrícolas. Estos se calculan, por regiones, utilizando datos básicos medios a lo largo de un periodo de referencia de cinco años.

Los coeficientes de PE utilizados para calcular la Producción Estándar Total (PET) de las explotaciones, para los ejercicios contables 2013 a 2015, es decir, su dimensión económica, corresponden al periodo de **referencia “2010”**, el cual incluyó las siguientes campañas agrícolas: 2007/08 a 2011/6.

La **Producción Estándar Total (PET) de una explotación se calcula** multiplicando, para cada actividad, su coeficiente de PE por el número de unidades de dicha actividad (hectáreas o unidad de ganado); posteriormente, se agregan los valores obtenidos para cada actividad de la explotación. El valor de dicha PE se corresponde con la dimensión económica (DE) de la explotación.

TIPOLOGÍA DE LAS EXPLOTACIONES.

Se refiere a la orientación técnico-económica de la explotación. Cada explotación se clasifica, de acuerdo con el programa de tipología, en un grupo o en otro, en función de la aportación de la producción estándar de las diferentes características de cada explotación a su producción estándar total (PET). Para más detalle consultar el **Reglamento (CE) 1242/2008 de la Comisión**, norma que establece la **tipología comunitaria**.

SISTEMA DE PONDERACIONES.

Con el fin de extrapolar los datos de las explotaciones de la muestra al conjunto de la población objeto de investigación de la Red Contable Agraria Nacional es necesario calcular los correspondientes factores de elevación o pesos.

Las explotaciones en la muestra y en la población se estratifican atendiendo a las siguientes variables de clasificación:

1. Comunidad Autónoma (CA).
2. Intervalos de dimensión económica (DE).
3. Orientación Técnico Económica (OTES).

El cálculo de los pesos se realiza atendiendo al principio de simple expansión: cada explotación de la muestra tendrá un peso en función del número de explotaciones de la población a las que representa. Así, para cada Comunidad Autónoma, el peso de las explotaciones de un determinado intervalo de DE y una determinada agrupación de OTEs, se calculará utilizando la siguiente expresión:

Peso = N° de explotaciones Población en la EEAA 2013 / N° de explotaciones en la Muestra RECAN

VARIABLES PRINCIPALES

Los resultados presentados, en las siguientes tablas, se refieren a un resumen de las principales variables objeto de estudio (codificadas y enunciadas según las definiciones de la UE), calculadas a partir de los microdatos remitidos desde el Ministerio de Agricultura, Pesca y Alimentación a la Comisión, a través del Órgano de Enlace establecido y de acuerdo con los plazos, formatos, etc. fijados.

I CARACTERÍSTICAS GENERALES DE LA EXPLOTACIÓN

Número de explotaciones representadas

Es el resultado de multiplicar, dentro de una CA para cada clase de OTE y DE, el número de explotaciones de la muestra por su peso o ponderación.

Número de explotaciones de la muestra

Es el número real de explotaciones de la muestra. Hay que tener en cuenta que dado que, por cuestiones de confidencialidad, únicamente se publican resultados para clases con **al menos diez explotaciones**, puede ocurrir que la suma del número de explotaciones de las clases publicadas sea inferior al número de explotaciones de todas las clases.

SE025 Superficie Agraria Útil (SAU) (Has)

Es el conjunto de la superficie de tierras labradas y tierras para pastos permanentes. Las tierras labradas comprenden los cultivos herbáceos, los barbechos, los huertos familiares y las tierras consagradas a cultivos leñosos.

SE080 Unidades de Ganado (UG)

Número medio de animales, presentes en la explotación, contabilizados en proporción a la duración de su presencia en el ejercicio contable, y convertidos a unidades ganaderas.

SE010 Mano de Obra Total (UTAs)

Total de la mano de obra en las explotaciones, expresada en Unidades de Trabajo Anual (UTAs) (1 UTA equivale a una persona a tiempo completo = 1.826 horas/año).

II RESULTADOS ECONÓMICOS

SE131 Producción Bruta Total (Euros)

Producción total de cultivos y derivados, ganado y productos ganaderos y otras producciones.

SE275 Consumos Intermedios (Euros)

Se incluyen tanto los costes específicos de cultivos y ganado como los costes generales.

SE600 Balance de subvenciones e impuestos corrientes (Subv. Netas) (Euros)

Importe de las primas y subvenciones corrientes ligadas a la producción menos los impuestos

correspondientes (incluye la compensación del IVA que, en la mayoría de las explotaciones, es positiva).

SE410 Valor Añadido Bruto de explotación (VAB) (Euros)

Resultado de sumar a la PBT las subvenciones corrientes netas y restarle los consumos intermedios: $VAB = PBT + \text{Subvenciones corrientes netas} - CI$.

SE415 Valor Añadido Neto de explotación (VAN) (Euros)

Resultado de restar al VAB la amortización de las inversiones realizadas. Dicho concepto coincide con la remuneración de los factores de producción utilizados en el proceso productivo (trabajo, tierra y capital) sean externos o pertenezcan al agricultor. Por lo tanto, las explotaciones pueden compararse a través de este indicador, independientemente de la naturaleza de los factores de producción utilizados.

SE420 Renta Neta de explotación (Euros)

Resultado de sumar al VAN las subvenciones netas a la inversión y restar la remuneración de los factores externos (SE365). Por ello, este concepto, coincide con la remuneración de los factores propios de producción de la explotación (trabajo, tierra y capital) y la remuneración de los riesgos empresariales (pérdidas/ganancias) en el ejercicio contable (Disponibilidades Empresariales).

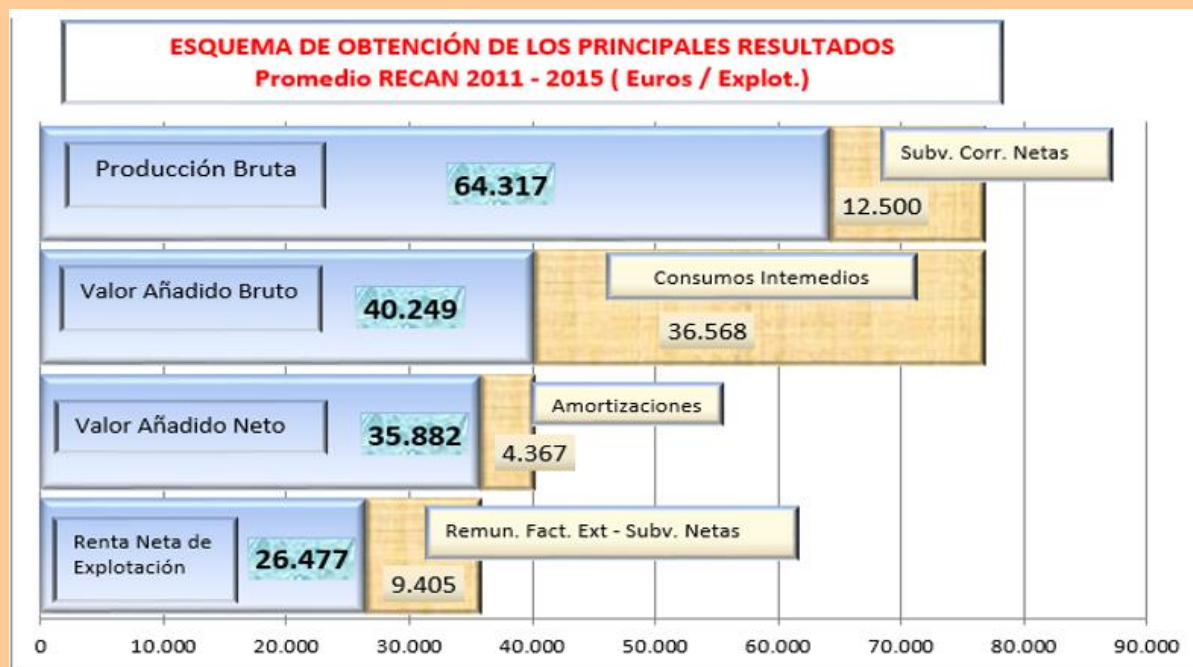

III RATIOS

SE425 Valor Añadido Neto / UTA (euros/uta)

Se obtiene dividiendo el Valor Añadido Neto de explotación (SE415) por la Mano de Obra Total (UTAs) (SE010). Representa el valor añadido medio, por unidad de trabajo a tiempo completo, para el conjunto de explotaciones representadas. Este indicador permite realizar un análisis más preciso de la productividad de la mano de obra. Evalúa las diferencias en la remuneración de la mano de obra total, familiar y asalariada, por explotación.

SE430 Renta Neta de explotación / UTA (euros/uta)

Se obtiene dividiendo la Renta neta de explotación (SE420) por la Mano de Obra Familiar (UTAFs) (SE015). Representa la renta neta de la explotación, renta familiar, por unidad de trabajo familiar a tiempo completo, para el conjunto de explotaciones representadas. Este indicador permite realizar un análisis más preciso de la productividad de la mano de obra familiar. Evalúa las diferencias en la

remuneración de la mano de obra familiar por explotación.

Subvenciones Corrientes Netas / Valor Añadido Neto (%)

Relación entre las Subvenciones Corrientes Netas (SE600) y el Valor Añadido Neto de explotación (SE415) expresado en porcentaje. Este indicador nos muestra la importancia relativa de las subvenciones sobre el valor añadido neto medio para el conjunto de explotaciones representadas. Dicha relación varía significativamente en función de la dimensión económica de las explotaciones y, en mayor medida, según la orientación económica de las mismas. Así, dicha relación, es mucho mayor en las explotaciones de herbívoros y cultivos extensivos que en las de horticultura y granívoros.

11.4. FINANCIACIÓN AGRARIA Y PESQUERA

El endeudamiento de los sectores Agrario y Pesquero se mide teniendo en cuenta el saldo de las cuentas de los créditos concedidos por las diversas entidades financieras públicas y privadas. Para evitar que la cifra final incluyese los créditos destinados al consumo (no productivos) se incluye únicamente el crédito destinado a actividades productivas, partiendo de los saldos a 31 de Diciembre.

El grado de endeudamiento del sector se mide comparando el saldo vivo de las cuentas de crédito, al final de cada ejercicio, con el Valor Añadido.

En Inversiones, figuran las realizadas por el Ministerio y los Organismos Autónomos adscritos, agrupados por programas y subprogramas, y destacando, además, algunos proyectos de inversión de carácter singular.

En Subvenciones, figuran el conjunto de ayudas y subvenciones al sector agrario, mediante transferencias corrientes y de capital (Capítulos 4 y 7 de los Presupuestos Generales del Estado), incluyendo las ayudas directas y otras correspondientes a la financiación de la Unión Europea, que desde el año 2007, en virtud de un nuevo marco comunitario para el periodo 2007-2013, se financiarán a través de los Fondos Agrícolas (FEAGA Y FEADER).

En financiación Pesquera, se incluyen las inversiones realizadas por el Ministerio y Organismos Autónomos, agrupándose los proyectos para reflejar con mayor claridad las grandes líneas inversoras de la Secretaría General de Pesca. En transferencias corrientes y de capital, destacan las ayudas del programa operativo de la Unión Europea, tales como, IFOP en años anteriores y Fondo Europeo Marítimo y de la Pesca (FEMP) a partir del año 2014-2020.

En aspectos financieros, se incluye la distribución de los gastos del Ministerio por capítulos, así como la contribución financiera de la Unión Europea, especificando el desglose según sectores y líneas de actuación.

INDICADORES ECONÓMICOS - PRECIOS

11.1.1.1. Serie histórica del Índice de Precios percibidos por los agricultores

Clases de índice	2015=100			
	2015	2016	2017	2018
ÍNDICE GENERAL DE PRECIOS AGRARIOS	100			
Productos agrícolas	100	96,19	102,64	103,54
Cereales	100	89,25	95,45	97,29
Leguminosas grano	100	95,07	110,13	103,94
Tubérculos (Patata)	100	140,92	81,14	137,06
Cult. industriales	100	95,47	95,32	94,35
Cultivos forrajeros	100	87,66	91,69	90,06
Hortalizas	100	87,58	95,72	95,25
Cítricos	100	110,31	106,63	103,31
Frutas	100	102,77	96,88	109,75
Vitivinícola (Vino y mosto)	100	110,03	143,79	158,65
Aceite	100	96,71	112,15	93,18
Productos animales	100	96,51	104,67	101,96
Ganado para abasto	100	98,48	106,62	102,75
Vacuno	100	102,62	105,71	104,27
Ovino	100	95,88	98,14	98,13
Caprino	100	101,36	95,14	95,55
Porcino	100	99,21	109,38	102,24
Aves	100	92,31	102,85	103,55
Conejos	100	100,01	107,96	113,17
Productos ganaderos	100	90,84	99,07	99,69
Leche	100	92,21	95,65	96,49
Huevos	100	86,58	109,16	108,71
Lana	100	103,92	99,36	124,89

GENERAL DE PRECIOS AGRARIOS=Productos agrícolas+Productos animales

Productos animales=Ganado para abasto+Productos ganaderos

INDICADORES ECONÓMICOS - PRECIOS

11.1.1.2. Serie histórica del Índice de Precios pagados por los agricultores

Clases de índice	2015=100			
	2015	2016	2017	2018
I. BIENES Y SERVICIOS DE USO CORRIENTE	100	96,57	96,87	100,51
Semillas y plantones	100	104,55	105,03	108,05
Semillas	100	103,53	103,89	103,4
Plantones	100	107,47	108,28	121,34
Fertilizantes	100	91,82	87,55	90,93
Simples	100	89,31	85,64	87,39
Nitrogenados	100	87,07	83,13	85,65
Fosfatados	100	98,31	94,6	95,05
Potásicos	100	98,65	97,01	94,13
Compuestos	100	94,04	87,16	87,21
Alimentos del ganado	100	96,68	95,3	98,34
Piensos simples	100	99,88	99,86	107,25
Piensos compuestos	100	95,88	94,18	96,13
Protección fitopatológica	100	100,3	100,92	102,19
Tratamientos zoonosanitarios	100	100,49	101,74	102,3
Conservación y reparación de maquinaria	100	102,78	105,9	107,14
Animales de cría y renta	-	-	-	-
Energía y lubricantes	100	88,66	96,73	109,16
Conservación y reparación de edificios	100	97,86	99,73	101,71
Material y pequeño utillaje	100	101,25	101,48	101,92
Gastos generales	100	97,67	101,04	104,07
II. BIENES DE INVERSIÓN	100	99	100,24	101,92
Maquinaria y otros bienes	100	100,37	101,07	102,62
Obras de inversión	100	97,97	99,61	101,4

INDICADORES ECONÓMICOS- PRECIOS

11.1.1.3. Serie histórica del Salario Medio Nacional según categorías laborales (euros por jornada)

Categoría laboral	2011	2012	2013	2014	2015	2016	2017	2018
MANO DE OBRA FIJA								
Encargados y capataces	43,5	43,1	42,9	44,1	43,9	44,1	45,9	44,6
Tractoristas	40,3	40,1	40,7	40,5	40,7	41,3	41,7	41,7
Pastores	41,0	41,1	41,5	41,6	42,0	42,9	43,1	43,1
Vaqueros o porqueros	38,5	38,9	39,3	39,6	40,1	40,5	41,1	41,2
Hortelanos	42,4	42,2	42,6	43,0	43,0	42,9	43,9	44,0
Guardas o caseros	40,8	41,5	42,1	42,6	43,1	43,3	43,7	43,5
Peón fijo	36,6	36,1	36,1	36,2	37,1	38,3	38,3	38,2
MANO DE OBRA EVENTUAL								
Preparación del terreno	47,8	48,0	47,3	48,2	49,7	49,7	51,5	51,3
Siembra y abonado	49,1	49,3	49,0	49,4	50,5	50,5	51,4	51,0
Labores complementarias	47,5	48,6	48,0	47,7	48,5	49,1	49,1	47,8
Riegos	48,2	48,2	48,1	48,5	48,5	48,2	48,3	48,1
Tratamiento de plagas	57,8	58,1	59,1	60,2	61,1	59,8	58,1	57,7
Recolección productos herbáceos	47,3	47,4	49,4	48,0	49,4	48,6	48,0	47,0
Recolección frutales y agríos	49,7	49,8	49,5	50,0	51,9	52,1	51,9	51,5
Recolección de aceituna	46,2	46,6	46,6	46,5	46,9	47,3	47,5	47,9
Vendimia	48,6	49,0	48,7	49,9	49,8	49,5	48,9	50,2
Poda	51,8	52,1	52,6	53,2	54,6	52,9	52,9	52,2
Plantación y tala de árboles	48,2	48,4	47,5	46,5	46,8	47,7	49,7	49,3
Manejo de ganado	45,0	45,2	45,3	43,7	43,6	43,7	44,3	44,1

**GRÁFICO: Salario Medio Nacional según categoría laboral de mano de obra fija.
(euros por jornada)**

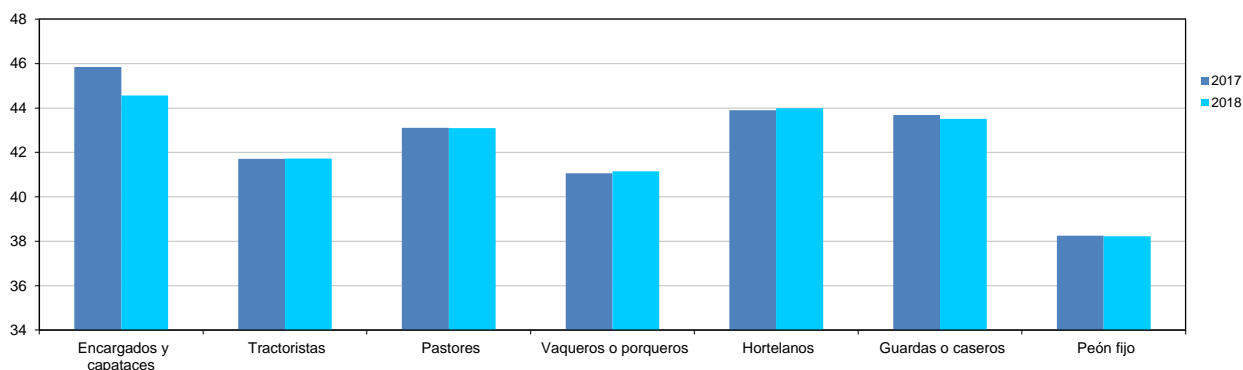

**GRÁFICO: Salario Medio Nacional según categoría laboral de mano de obra eventual.
(euros por jornada)**

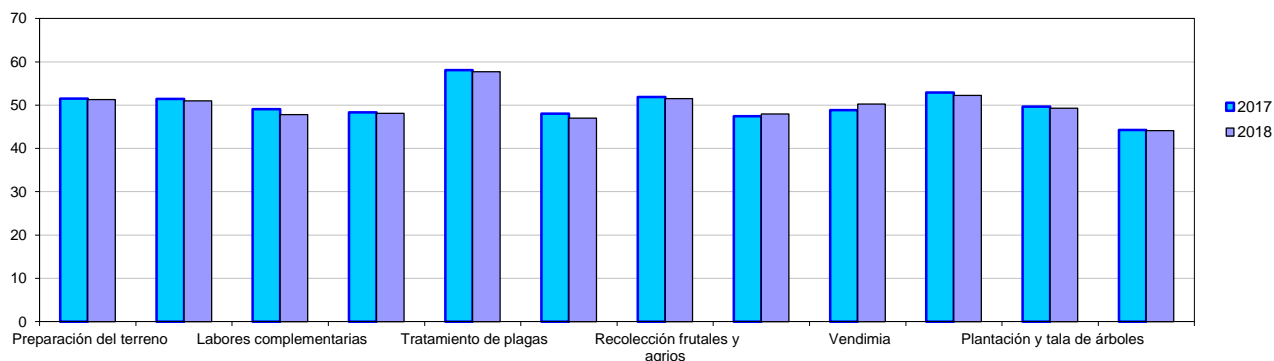

INDICADORES ECONÓMICOS - PRECIOS

11.1.1.4. Serie histórica del Índice de Salarios Agrarios

Categoría laboral	1985=100							
	2011	2012	2013	2014	2015	2016	2017	2018
ÍNDICE GENERAL	371,9	372,5	374,3	375,0	380,7	382,8	384,6	382,6
MANO DE OBRA FIJA	364,0	361,8	364,2	366,1	370,5	377,2	381,1	379,8
Encargados	353,0	349,4	348,1	357,9	355,6	357,7	371,9	361,4
Tractoristas	373,3	371,0	377,1	374,7	376,8	382,4	386,2	386,4
Pastores	377,2	378,8	381,4	382,7	386,6	394,2	396,5	396,4
Vaqueros o porqueros	373,8	377,9	381,2	384,6	389,3	392,7	398,6	399,5
Hortelanos	401,2	400,0	403,7	407,5	407,3	406,4	415,7	416,5
Guardas o caseros	410,5	417,2	422,6	427,8	433,1	435,2	439,1	437,3
Peón fijo	344,4	338,8	339,6	340,3	348,7	359,5	359,5	359,2
MANO DE OBRA EVENTUAL	378,0	380,6	381,9	381,7	388,3	387,1	387,3	384,8
Preparación del terreno	374,1	375,7	370,3	377,5	388,7	388,7	402,9	401,3
Siembra y abonado	394,1	396,0	393,3	396,2	405,4	404,9	412,7	409,4
Labores complementarias	388,1	396,9	392,0	389,6	396,1	400,8	401,0	390,6
Riegos	373,9	373,5	373,0	376,1	375,7	373,8	374,7	372,6
Tratamiento de plagas	414,9	417,0	423,8	432,1	438,0	429,1	416,7	413,9
Recolección productos herbá.	377,0	377,8	393,6	382,9	393,5	387,2	382,8	374,8
Recolección frutales y agrios	366,9	368,1	365,7	369,4	383,3	384,6	383,1	380,2
Recolección de aceituna	376,1	379,2	379,5	378,4	382,0	385,2	386,5	390,3
Vendimia	363,5	366,2	363,8	372,9	372,2	369,8	365,3	375,5
Poda	380,6	382,9	386,5	391,5	401,5	389,1	388,8	384,0
Plantación y tala de árboles	375,3	376,8	369,7	362,0	364,1	371,0	386,5	383,7
Manejo de ganado	369,1	370,6	371,8	358,4	357,7	358,2	363,3	362,0

INDICADORES ECONÓMICOS - PRECIOS

11.1.2.1. Precios Medios Nacionales de la Tierra según cultivos/aprovechamientos Año 2017 (base 2016)

Clases	Ponderaciones Base 2016(%)	Precios 2016 (Euros/Ha)	Precios 2017 (Euros/Ha)	Variación precios		Repercusión (%)
				(euros/ha)	(%)	
CULTIVOS	67,2	12.522	12.827	304	2,4	2,1
HERBÁCEOS Y BARBECHOS	48,8	8.092	8.271	179	2,2	0,9
Secano	42,6	6.814	6.987	174	2,6	0,7
Regadío	6,2	16.893	17.105	212	1,3	0,1
HORTALIZAS AIRE LIBRE REGADÍO	0,7	34.416	34.999	583	1,7	0,0
HORTALIZAS EN INVERNADERO	0,2	162.116	178.389	16.273	10,0	0,2
ARROZ	0,4	29.617	29.698	82	0,3	0,0
CÍTRICOS	1,1	38.303	39.680	1.378	3,6	0,2
FRUTALES	3,1	19.001	18.906	-95	-0,5	0,0
VIÑEDO	3,3	15.451	15.580	130	0,8	0,0
OLIVAR	9,5	24.188	24.935	748	3,1	0,7
APROVECHAMIENTOS	32,8	4.469	4.456	-13	-0,3	0,0
TOTAL	100,0	9.882	10.082	200	2,0	2,0

INDICADORES ECONÓMICOS - PRECIOS

11.1.2.2. Precios Medios Generales de la Tierra según clases de cultivo y CC.AA , Año 2017 (base 2016)

CLASE DE TIERRA (Estas 5 tipologías son las más importantes, suponen el 91,1% de la SAU)	CC.AA.	Ponderaciones	Precios 2016	Precios 2017	Variación precios	
		Base 2016(%)	(Euros/Ha)	(Euros/Ha)	(euros/ha)	(%)
Herbaceos+Barbecho seco (42,6% de la SAU)	TOTAL	100,0	6.814	6.987	174	2,6
Estas 4 CCAA son las más importantes, suponen el 81,2 % de la superficie de esta tipología.	Castilla y León	31,5	6.057	6.227	170	2,8
	Cast-La Mancha	24,9	5.178	5.328	150	2,9
	Andalucía	12,7	11.214	11.346	132	1,2
	Aragón	12,1	4.026	4.128	102	2,5
Herbáceos regadío (6,2% de la SAU)	TOTAL	100,0	16.893	17.105	212	1,3
Estas 5 CCAA son las más importantes, suponen el 85,2 % de la superficie de esta tipología.	Castilla y León	29,0	12.330	12.597	267	2,2
	Aragón	20,7	16.044	14.901	-1.144	-7,1
	Andalucía	14,4	25.880	26.792	912	3,5
	Cast-La Mancha	13,0	14.053	15.111	1.058	7,5
	Cataluña	8,1	23.640	23.595	-44	-0,2
Uva de vinificación seco (2,5% de la SAU)	TOTAL	100,0	13.748	13.563	-185	-1,3
Estas 6 CCAA son las más importantes, suponen el 83,4 % de la superficie de esta tipología.	Cast-La Mancha	47,8	9.976	8.854	-1.122	-11,2
	Extremadura	9,1	8.165	8.725	560	6,9
	Cataluña	8,5	20.278	21.323	1.045	5,2
	C. Valenciana	6,6	7.372	8.958	1.586	21,5
	Castilla y León	6,5	19.797	19.293	-505	-2,5
	La Rioja	5,0	31.250	33.960	2.710	8,7
Aceituna de almazara seco (7,0% de la SAU)	TOTAL	100,0	20.419	21.239	820	4,0
Estas 3 CCAA son las más importantes, suponen el 87,8 % de la superficie de esta tipología.	Andalucía	61,5	28.190	29.157	968	3,4
	Cast-La Man.	17,3	9.050	9.912	862	9,5
	Extremadura	9,0	5.973	6.783	810	13,6
Aprovechamientos (Prados y praderas permanentes y Otras superficies para pastos) (32,8% de la SAU)	TOTAL	100,0	4.469	4.456	-13	-0,3
Estas 6 CCAA son las más importantes, suponen el 80,9 % de la superficie de esta tipología.	Castilla y León	24,0	3.152	3.194	42	1,3
	Extremadura	19,7	2.284	2.367	83	3,6
	Andalucía	14,9	4.326	4.155	-171	-3,9
	Cast-La Mancha	8,4	2.943	2.626	-317	-10,8
	Aragón	8,1	1.284	1.322	37	2,9
	Galicia	5,7	11.916	12.312	396	3,3

INDICADORES ECONÓMICOS - PRECIOS

11.1.2.3. Serie histórica del Precio Medio General de la Tierra según cultivos/aprovechamientos (euros/hectárea) (base 2016)

Clases	2016	2017
CULTIVOS	12.522	12.827
HERBÁCEOS Y BARBECHOS	8.092	8.271
Secano	6.814	6.987
Regadío	16.893	17.105
HORTALIZAS AIRE LIBRE REGADÍO	34.416	34.999
HORTALIZAS EN INVERNADERO REGADÍO	162.116	178.389
ARROZ	29.617	29.698
CÍTRICOS	38.303	39.680
FRUTALES	19.001	18.906
VIÑEDO	15.451	15.580
OLIVAR	24.188	24.935
APROVECHAMIENTOS	4.469	4.456
GENERAL	9.882	10.082

INDICADORES ECONÓMICOS - PRECIOS

11.1.2.4. Serie histórica del Índice de Precios de la Tierra según cultivos/aprovechamientos (base 2016)

Clases	2016=100	
	2016	2017
CULTIVOS	100,0	102,4
Herbáceos y barbechos	100,0	102,2
Secano	100,0	102,6
Regadío	100,0	101,3
Hortalizas al aire libre regadío	100,0	101,7
Hortalizas en invernadero regadío	100,0	110,0
Arroz	100,0	100,3
Cítricos regadío	100,0	103,6
Frutales	100,0	99,5
De clima templado secano	100,0	97,9
De clima templado regadío	100,0	99,1
De fruto seco secano	100,0	100,1
De fruto seco regadío	100,0	100,8
De clima subtropical secano	100,0	100,3
De clima subtropical regadío	100,0	98,9
VIÑEDO	100,0	100,8
Uva para mesa y pasas secano	100,0	111,5
Uva para mesa y pasas regadío	100,0	113,6
Uva de vinificación secano	100,0	98,7
Uva de vinificación regadío	100,0	104,2
OLIVAR	100,0	103,1
Aceituna de mesa secano	100,0	110,5
Aceituna de mesa regadío	100,0	102,3
Aceituna de almazara secano	100,0	104,0
Aceituna de almazara regadío	100,0	100,6
APROVECHAMIENTOS	100,0	99,7
GENERAL	100,0	102,0

INDICADORES ECONÓMICOS - PRECIOS

11.1.2.5. Serie histórica de la Evolución de los Precios de la Tierra (base 2016)

Años	Precios Corrientes			Deflactor del PIB*		Precios Constantes		
	Euros / ha	Índice 2016=100	Var. % Interanual	Índice 2016=100	Var. % Interanual	Euros / ha	Índice 2016=100	Var. % Interanual
2016	9882,1	100,0	-	100,0	-	9882,1	100,0	-
2017	10082,4	102,0	2,0	101,2	1,2	9962,9	100,8	0,8

* PIB: Producto Interior Bruto

INDICADORES ECONÓMICOS - PRECIOS

11.1.3.1. Canon de Arrendamiento Medio Nacional según cultivos/aprovechamientos, Año 2017 (base 2016)

Clases	Ponderaciones	Precios 2016	Precios 2017	Variación precios		Repercusión
	Base 2016 (%)	(euros/ha)	(euros/ha)	(euros/ha)	(%)	
CULTIVOS	70,4	177,2	183,1	5,9	3,3	2,9
CULTIVOS HERBÁCEOS	65,0	167,4	173,4	6,0	3,6	2,7
SECANO	54,8	110,4	115,8	5,4	4,9	2,1
REGADÍO	10,2	473,2	482,2	9,0	1,9	0,6
UVA DE VINIFICACIÓN SECANO	2,2	322,6	325,1	2,5	0,8	0,0
ACEITUNA DE ALMAZARA SECANO	3,2	278,1	284,1	6,1	2,2	0,1
APROVECHAMIENTOS	29,6	64,6	65,2	0,6	1,0	0,1
PRADOS Y PRADERAS PERMANENTES SECANO	5,9	137,4	135,6	-1,8	-1,3	-0,1
OTRAS SUPERFICIES PARA PASTOS SECANO	23,7	46,3	47,5	1,2	2,6	0,2
GENERAL	100,0	143,9	148,2	4,3	3,0	3,0

INDICADORES ECONÓMICOS - PRECIOS

11.1.3.2. Canon de Arrendamiento Medio según clases de cultivo y CC.AA. Año 2017 (base 2016)

Clases de cultivos	CC.AA.	Ponderaciones Base 2016 (%)	Precios 2016 (Euros/Ha)	Precios 2017 (Euros/Ha)	Variación precios	
					(euros/ha)	(%)
Cultivos herbáceos de secano	TOTAL	100,0	110,4	115,8	5,4	4,9
	Castilla y León	35,1	128,0	128,9	0,9	0,7
	Castilla-La Mancha	22,5	65,7	74,4	8,6	13,1
Estas 5 CCAA suman el 86,3 % de la superficie total de esta clase.	Extremadura	12,3	72,7	79,0	6,3	8,7
	Andalucía	8,3	169,3	173,4	4,1	2,4
	Aragón	8,0	81,9	80,3	-1,6	-1,9
Cultivos herbáceos de regadío	TOTAL	100,0	473,2	482,2	9,0	1,9
	Castilla y León	28,1	364,6	367,2	2,5	0,7
	Extremadura	16,6	484,0	542,1	58,1	12,0
	Castilla-La Mancha	12,4	447,0	463,3	16,3	3,6
Estas 6 CCAA suman el 85,8 % de la superficie total de esta clase.	Aragón	12,1	449,6	388,5	-61,2	-13,6
	Andalucía	9,1	655,6	667,6	12,1	1,8
	Murcia	7,5	797,0	805,0	8,0	1,0
Uva de vinificación seco	TOTAL	100,0	322,6	325,1	2,5	0,8
	Castilla-La Mancha	45,6	245,1	254,3	9,2	3,8
Estas 4 CCAA suman el 85,9 % de la superficie total de esta clase.	Castilla y León	17,3	231,8	255,3	23,5	10,1
	C. Valenciana	16,5	461,6	497,2	35,6	7,7
	Cataluña	6,4	428,3	472,2	43,9	10,3
Aceituna de almazara seco	TOTAL	100,0	278,1	284,1	6,1	2,2
	Andalucía	66,4	314,0	322,5	8,5	2,7
Estas 2 CCAA suman el 90,1 % de la superficie de esta clase.	Castilla-La Mancha	23,8	230,3	238,2	7,9	3,4
Prados y praderas permanentes en secano	TOTAL	100,0	137,4	135,6	-1,8	-1,3
	Castilla y León	35,3	93,7	98,0	4,3	4,6
	P. de Asturias	18,2	178,0	178,0	0,0	0,0
Estas 6 CCAA suman el 84,0 % de la superficie total de esta clase.	Cantabria	12,4	223,9	208,0	-15,9	-7,1
	País Vasco	6,8	174,1	160,3	-13,8	-7,9
	Navarra	5,7	185,5	186,0	0,5	0,3
	Cataluña	5,5	146,5	145,0	-1,4	-1,0
Otras superficies para pastos de secano	TOTAL	100,0	46,3	47,5	1,2	2,6
	Castilla y León	33,0	50,7	53,1	2,4	4,7
Estas 4 CCAA suman el 82,6 % de la superficie total de esta clase.	Andalucía	22,1	59,7	57,9	-1,8	-3,0
	Aragón	15,9	20,6	24,1	3,6	17,5
	Extremadura	11,6	46,1	46,9	0,8	1,7

INDICADORES ECONÓMICOS - PRECIOS

11.1.3.3. Serie histórica del Canon de Arrendamiento Medio Nacional según cultivos/aprovechamientos (euros/hectárea) base (2016)

Clases	2016	2017
CULTIVOS	177,2	183,1
CULTIVOS HERBÁCEOS	167,4	173,4
SECANO	110,4	115,8
REGADÍO	473,2	482,2
UVA DE VINIFICACIÓN SECANO	322,6	325,1
ACEITUNA DE ALMAZARA SECANO	278,1	284,1
	64,6	65,2
APROVECHAMIENTOS	64,6	65,2
PRADOS Y PRADERAS PERMANENTES SECANO	137,4	135,6
OTRAS SUPERFICIES PARA PASTOS SECANO	46,3	47,5
GENERAL	143,9	148,2

INDICADORES ECONÓMICOS - PRECIOS

11.1.3.4. Serie histórica del Índice de Cánones de Arrendamiento (base 2016=100) según cultivos/aprovechamientos

Clases	2016	2017
CULTIVOS	100,0	103,3
CULTIVOS HERBÁCEOS	100,0	103,6
SECANO	100,0	104,9
REGADÍO	100,0	101,9
UVA DE VINIFICACIÓN SECANO	100,0	100,8
ACEITUNA DE ALMAZARA SECANO	100,0	102,2
APROVECHAMIENTOS	100,0	101,0
PRADOS Y PRADERAS PERMANENTES SECANO	100,0	98,7
OTRAS SUPERFICIES PARA PASTOS SECANO	100,0	102,6
GENERAL	100,0	103,0

INDICADORES ECONÓMICOS - PRECIOS

11.1.3.5. Serie histórica de la Evolución de los Cánones de Arrendamiento Rústico (base 2016)

Años	Canon a Precios Corrientes			Deflactor del PIB (*)		Canon a Precios Constantes		
	Euros / ha	Índice 2016=100	Variación Interanual (%)	Índice 2016=100	Variación Interanual (%)	Euros / ha	Índice 2016=100	Variación Interanual (%)
2016	144	100,0	--	100,0	--	144	100,0	--
2017	148	103,0	3,0	101,2	1,2	146	101,8	1,8

* Producto Interior Bruto

INDICADORES ECONÓMICOS - PRECIOS

11.1.4. Serie histórica del Coste Salarial (2)

Medias anuales (1)	Coste salarial por hora efectiva * (Euros)	Coste salarial por trabajador y mes (euros)			
		Total	Industria	Construcción	Servicios
2006	10,54	1.647,0	1.835,7	1.532,0	1.620,7
2007	11,05	1.713,2	1.897,9	1.602,1	1.688,6
2008	11,58	1.800,0	1.989,2	1.703,2	1.772,3
2009	12,18	1.858,0	2.030,2	1.791,2	1.829,7
2010	12,24	1.875,2	2.088,6	1.804,7	1.838,7
2011	12,48	1.894,8	2.147,3	1.849,5	1.848,1
2012	12,62	1.883,5	2.172,1	1.872,8	1.827,5
2013	12,62	1.883,8	2.214,0	1.882,9	1.820,0
2014	12,67	1.881,9	2.247,6	1.895,4	1.811,8
2015	12,72	1.902,4	2.257,0	1.882,2	1.837,2
2016	12,74	1.897,5	2.266,0	1.854,7	1.832,1
2017	12,74	1.900,1	2.279,4	1.843,0	1.834,3
2018 (P)	12,91	1.919,4	2.289,3	1.869,5	1.856,0

Fuente: I.N.E.

(3) Total (excepto actividades de los hogares como empleadores y de organizaciones y organismos extraterritoriales)

(2) Comprende todas las unidades, con independencia de su tamaño, incluidas en el Régimen General de la Seguridad Social y cuya actividad económica esté encuadrada en las Secciones B a S de la CNAE-09 y en el Régimen Especial de Trabajadores del Mar y cuya actividad económica es el transporte marítimo (división 50 de la CNAE-09).

(1) Encuesta trimestral de Coste Laboral (ETCL).

Principales series de ETCL Base 2012

* Coste salarial ordinario por hora.

(P) Datos provisionales

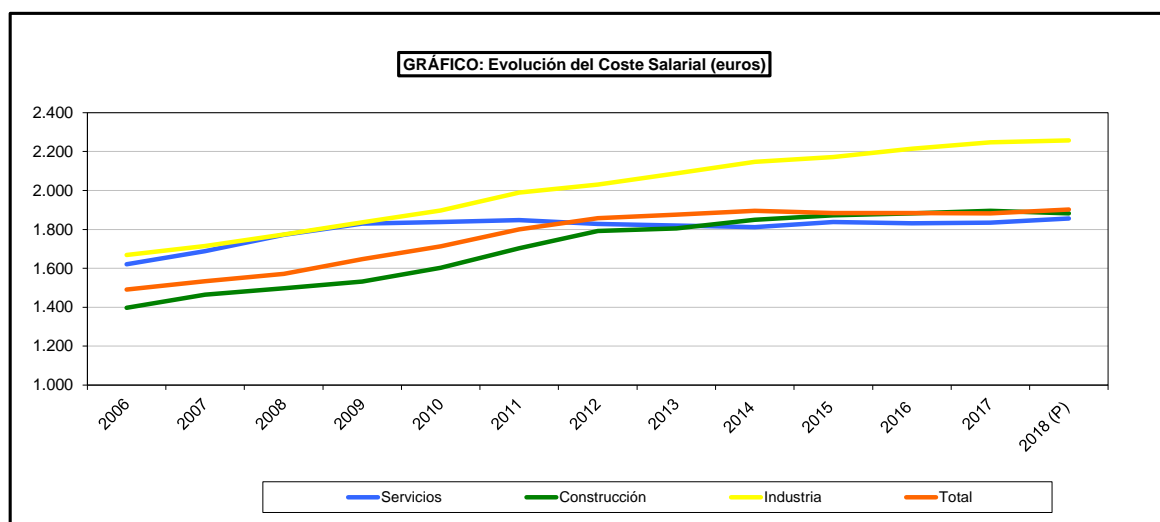

INDICADORES ECONÓMICOS - PRECIOS

11.1.5. Evolución del Salario Mínimo Interprofesional

Normativa	Fecha de inicio de efectos	SALARIO MÍNIMO INTERPROFESIONAL (En euros)			Incremento sobre salario anterior (%)	SMI para trabajadores eventuales y temporeros cuyos servicios a una misma empresa no excedan de 120 días / año	SMI para empleados de hogar que trabajen por horas (En euros)
		Día	Mes	Año		Por jornada legal	Por hora efectivamente trabajada
R.D.1613/2005	1-I-2006	18,03	540,90	7.572,60	5,4	25,61	4,23
R.D.1632/2006	1-I-2007	19,02	570,60	7.988,40	5,5	27,02	4,47
R.D.1763/2007	1-I-2008	20,00	600,00	8.400,00	5,2	28,42	4,7
R.D.2128/2008	1-I-2009	20,80	624,00	8.736,00	4,0	29,56	4,89
R.D.2030/2009	1-I-2010	21,11	633,30	8.866,20	1,5	30	4,96
R.D.1795/2010	1-I-2011	21,38	641,40	8.979,60	1,3	30,39	5,02
R.D.1888/2011	1-I-2012	21,38	641,40	8.979,60	0,0	30,39	5,02
R.D.1717/2012	1-I-2013	21,51	645,30	9.034,20	0,6	30,57	5,05
R.D. 1046/2013	1-I-2014	21,51	645,30	9.034,20	0,0	30,57	5,05
R.D. 1106/2014	1-I-2015	21,62	648,60	9.080,40	0,5	30,72	5,08
R.D. 1171/2015	1-I-2016	21,84	655,20	9.172,80	1,0	31,03	5,13
R.D. 742/2016	1-I-2017	23,59	707,70	9.907,80	8,0	33,51	5,54
R.D.1077/2017	1-I-2018	24,53	735,90	10.302,60	4,0	34,85	5,76
R.D.1462/2018	1-I-2019	30,00	900,00	12.600,00	22,3	42,62	7,04

Fuente: Ministerio de Trabajo, Migraciones y Seguridad Social

INDICADORES ECONÓMICOS - PRECIOS

11.1.6.1. Serie histórica del Índice de Precios de Consumo (*) (Medias anuales)

Años	Índice General	Alimentos	Alimentos sin elaboración	Alimentos con elaboración, bebidas y tabaco
Base 2016=100				
2009	92,4	91,8	87,9	90,2
2010	94,1	91,1	88,8	90,2
2011	97,1	92,9	92,1	91,8
2012	99,5	95,0	94,9	93,9
2013	100,9	97,8	97,9	97,3
2014	100,7	97,4	98,2	96,0
2015	100,2	98,6	99,2	97,7
2016	100,0	100,0	100,0	100,0
2017	102,0	101,3	100,7	102,6
2018	103,7	102,9	101,7	105,8

Fuente: I.N.E.

(*) CNAE-2009

INDICADORES ECONÓMICOS - PRECIOS

11.1.6.2. Serie histórica del Índice de Precios Industriales (*) (Medias anuales)

Años	Índice General	Industria de la Alimentación	Fabricación de bebidas	Industria del tabaco	Industria de la madera y del corcho, excepto muebles; cestería y espartería	Industria del papel	Fabricación de Muebles
Base 2015=100							
2009	89,4	88,5	91,1	73,4	95,0	90,3	95,9
2010	92,7	88,7	91,7	83,2	94,9	94,5	96,2
2011	99,1	94,3	93,8	86,7	96,7	99,8	97,1
2012	102,9	98,3	96,1	91,7	97,9	99,7	98,1
2013	103,5	101,3	99,0	95,4	98,4	99,1	98,8
2014	102,1	99,1	99,3	97,7	99,0	98,6	99,5
2015	100,0	100,0	100,0	100,0	100,0	100,0	100,0
2016	96,9	99,3	100,6	100,4	101,0	99,3	101,0
2017	101,1	101,6	102,0	103,3	101,5	101,6	101,9
2018	104,1	100,6	105,3	105,0	103,6	105,5	102,9

Fuente: I.N.E.
(*) CNAE-2009

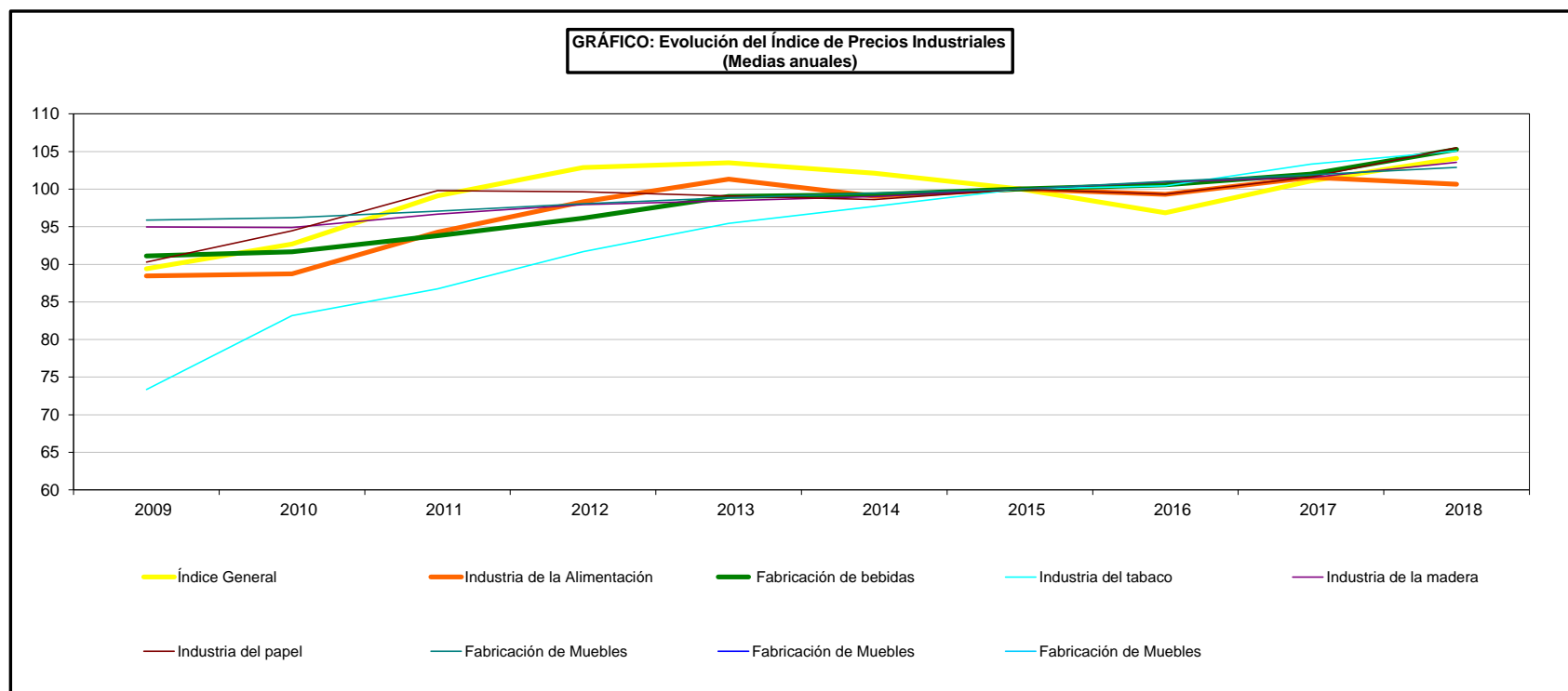

INDICADORES ECONÓMICOS - PRECIOS

11.1.6.3. Serie histórica del Índice General de Precios de Consumo en la OCDE y Países Miembros

Países miembros	2015=100			
	2015	2016	2017	2018
OCDE	100,0	101,1	103,4	106,1
Alemania	100,0	100,5	102,0	103,8
Austria	100,0	100,9	103,0	105,1
Bélgica	100,0	102,0	104,1	106,3
Dinamarca	100,0	100,3	101,4	102,2
Eslovaquia	100,0	99,5	100,8	103,3
Eslovenia	100,0	99,9	101,4	103,1
España	100,0	99,8	101,7	103,5
Estonia	100,0	100,1	103,6	107,1
Finlandia	100,0	100,4	101,1	102,2
Francia	100,0	100,2	101,2	103,1
Grecia	100,0	99,2	100,3	100,9
Hungría	100,0	100,4	102,8	105,7
Irlanda	100,0	100,0	100,3	100,8
Italia	100,0	99,9	101,1	102,3
Luxemburgo	100,0	100,3	102,0	103,6
Países Bajos	100,0	100,3	101,7	103,4
Polonia	100,0	99,3	101,4	103,2
Portugal	100,0	100,6	102,0	103,0
Reino Unido	100,0	101,0	103,6	106,0
Republica Checa	100,0	100,7	103,1	105,3
Suecia	100,0	101,0	102,8	104,8
RESTO OCDE				
Canadá	100,0	101,4	103,0	105,4
Estados Unidos	100,0	101,3	103,4	105,9
Japón	100,0	99,9	100,4	101,3
Noruega	100,0	103,6	105,5	108,4
Suiza	100,0	99,6	100,1	101,0

Fuente: OCDE (Organización para la Cooperación y el Desarrollo Económico).

Datos extraídos el 11 de Abril del 2019 09:09 UTC (GMT), de OECD.Stat

INDICADORES ECONÓMICOS - PRECIOS

11.1.6.4. Serie histórica del Índice de Precios de Consumo en Alimentación de la OCDE y Países Miembros

Países miembros	2015=100			
	2015	2016	2017	2018
OCDE	100,0	100,2	101,7	103,6
Alemania	100,0	100,8	103,6	106,0
Austria	100,0	100,7	103,1	104,7
Bélgica	100,0	102,2	103,5	105,8
Dinamarca	100,0	100,1	102,9	103,0
Eslovaquia	100,0	97,2	101,1	105,0
Eslovenia	100,0	100,9	103,2	105,9
España	100,0	101,4	102,6	104,3
Estonia	100,0	100,0	105,8	108,9
Finlandia	100,0	98,9	97,9	99,8
Francia	100,0	100,6	101,6	103,6
Grecia	100,0	99,8	100,1	100,5
Hungría	100,0	100,3	102,9	107,1
Irlanda	100,0	98,7	96,6	94,7
Italia	100,0	100,2	102,1	103,3
Luxemburgo	100,0	101,5	104,4	106,7
Países Bajos	100,0	101,0	103,6	104,5
Polonia	100,0	100,9	105,3	108,0
Portugal	100,0	100,5	102,0	102,8
Reino Unido	100,0	97,6	99,8	101,9
Republica Checa	100,0	99,1	104,2	105,6
Suecia	100,0	101,1	103,2	105,7
RESTO OCDE				
Canadá	100,0	101,0	100,0	100,8
Estados Unidos	100,0	98,7	98,5	98,9
Japón	100,0	102,1	102,8	104,5
Noruega	100,0	102,6	102,6	105,2
Suiza	100,0	100,4	100,8	102,1

Fuente: OCDE (Organización para la Cooperación y el Desarrollo Económico).

Datos extraídos el 11 de Abril del 2019 09:09 UTC (GMT), de OECD.Stat

INDICADORES ECONÓMICOS -PRECIOS

11.1.6.5. Serie histórica del Índice de Precios Percibidos por los Agricultores en la Unión Europea

Países	2015=100			
	2015	2016	2017	2018 (P)
Alemania	100,0	-	-	-
Austria	100,0	-	-	-
Bélgica	100,0	103,5	109,1	117,4
Bulgaria	100,0	94,8	94,8	95,9
Chipre	100,0	98,4	100,9	100,2
Croacia	100,0	97,9	102,4	101,7
Dinamarca	100,0	94,9	104,1	93,0
Eslovaquia	100,0	-	-	101,1
Eslovenia	100,0	98,2	106,9	106,3
España	100,0	-	-	-
Estonia	100,0	-	-	-
Finlandia	100,0	97,0	99,9	103,0
Francia	100,0	100,1	103,7	105,8
Grecia	100,0	98,1	99,7	99,7
Holanda	100,0	-	-	105,0
Hungría	100,0	96,4	101,4	104,0
Irlanda	100,0	95,1	106,4	104,3
Italia	100,0	-	-	-
Letonia	100,0	-	-	-
Lituania	100,0	93,3	104,7	107,5
Luxemburgo	100,0	98,0	109,4	106,3
Malta	100,0	101,6	99,6	100,2
Polonia	100,0	100,3	118,0	117,0
Portugal	100,0	102,4	105,0	107,1
Reino Unido	100,0	99,8	110,8	114,8
Republica Checa	100,0	94,2	101,2	101,0
Rumania	100,0	100,7	102,8	109,0
Suecia	100,0	101,8	109,1	120,2

Fuente: EUROSTAT

FECHA DE EXTRACCIÓN DE DATOS: 11 Abril 2019

(P) Datos provisionales.

(-) Datos no disponibles

INDICADORES ECONÓMICOS - PRECIOS

11.1.6.6. Serie histórica del Índice Total de Precios Pagados por los Agricultores en la Unión Europea

Países	2010=100			
	2015	2016	2017	2018 (P)
Alemania	100,0	-	-	-
Austria	100,0	-	-	-
Bélgica	100,0	98,8	102,3	106,0
Bulgaria	100,0	96,7	98,2	102,1
Chipre	100,0	94,1	95,4	93,5
Croacia	100,0	94,9	94,5	97,0
Dinamarca	100,0	99,9	100,6	102,0
Eslovaquia	100,0	-	-	100,1
Eslovenia	100,0	98,4	99,2	102,9
España	100,0	-	-	-
Estonia	100,0	-	-	-
Finlandia	100,0	97,4	98,9	103,0
Francia	100,0	97,5	98,7	102,2
Grecia	100,0	98,1	100,6	102,8
Holanda	100,0	-	-	103,0
Hungría	100,0	97,9	98,1	102,8
Irlanda	100,0	98,3	98,6	102,5
Italia	100,0	-	-	-
Letonia	100,0	98,3	99,2	103,4
Lituania	100,0	99,3	102,4	101,9
Luxemburgo	100,0	98,5	100,3	102,9
Malta	100,0	100,0	99,6	100,8
Polonia	100,0	98,0	100,0	104,0
Portugal	100,0	99,5	99,2	100,8
Reino Unido	100,0	97,5	102,4	108,8
Republica Checa	100,0	96,9	98,0	100,0
Rumania	100,0	-	-	-
Suecia	100,0	99,0	101,5	108,5

Fuente: EUROSTAT

FECHA DE EXTRACCIÓN DE DATOS: 11 Abril 2019

(P) Datos provisionales.

(-) Datos no disponibles

INDICADORES ECONÓMICOS - MACROMAGNITUDES AGRARIAS

11.2.1.1. Componentes de la Producción de la Rama Agraria Valores corrientes a precios básicos (millones de euros) (Metodología SEC-95 hasta 2013 y SEC-2010 de 2014 en adelante)

Años	Producción de la Rama agraria	Producción vegetal	Producción animal	Producción de servicios agrarios	Actividades Secundarias No Agrarias No Separables
2008	41.589,3	25.756,5	14.161,6	439,0	1.232,2
2009	37.945,8	22.510,0	13.911,4	367,9	1.156,5
2010	40.371,2	25.028,1	13.797,4	389,6	1.156,1
2011	40.963,7	24.157,4	15.160,0	415,1	1.231,2
2012	41.954,5	24.030,3	16.245,1	442,5	1.236,6
2013	44.064,6	25.895,9	16.457,7	468,7	1.242,3
2014	43.993,8	25.585,0	16.681,5	520,2	1.207,1
2015	45.642,0	27.192,2	16.727,3	514,9	1.207,6
2016	48.411,6	29.398,1	17.310,6	503,7	1.199,2
2017(A)	50.613,5	30.081,3	18.799,8	506,0	1.226,4
2018(E)	53.391,7	32.413,1	19.214,9	519,5	1.244,2

(A) Avance
(E) Estimación

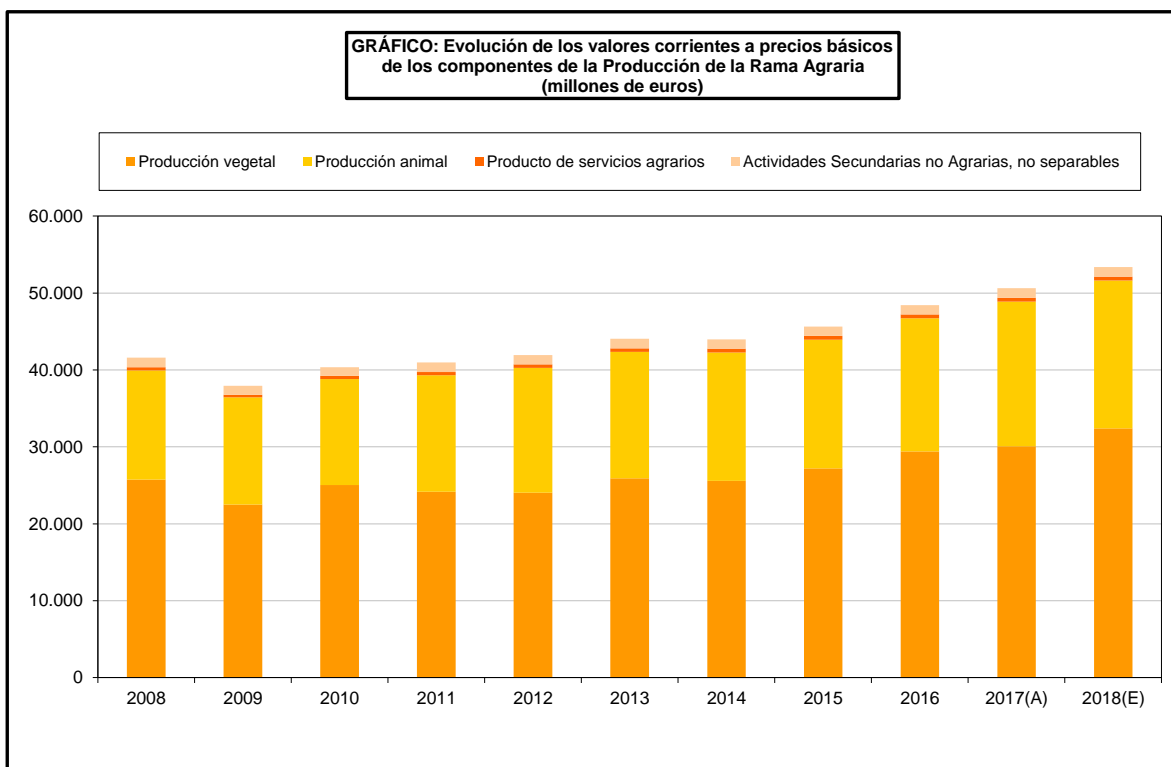

INDICADORES ECONÓMICOS - MACROMAGNITUDES AGRARIAS

11.2.1.2. Componentes de la Producción de la Rama Agraria Estructura en porcentaje

Años	Producción de la Rama agraria	Producción vegetal	Producción animal	Producción de servicios agrarios	Actividades Secundarias No Agrarias No Separables
2008	100,0	61,9	34,1	1,1	3,0
2009	100,0	59,3	36,7	1,0	3,0
2010	100,0	62,0	34,2	1,0	2,9
2011	100,0	59,0	37,0	1,0	3,0
2012	100,0	57,3	38,7	1,1	2,9
2013	100,0	58,8	37,3	1,1	2,8
2014	100,0	58,2	37,9	1,2	2,7
2015	100,0	59,6	36,6	1,1	2,6
2016	100,0	60,7	35,8	1,0	2,5
2017(A)	100,0	59,4	37,1	1,0	2,4
2018(E)	100,0	60,7	36,0	1,0	2,3

(A) Avance

(E) Estimación

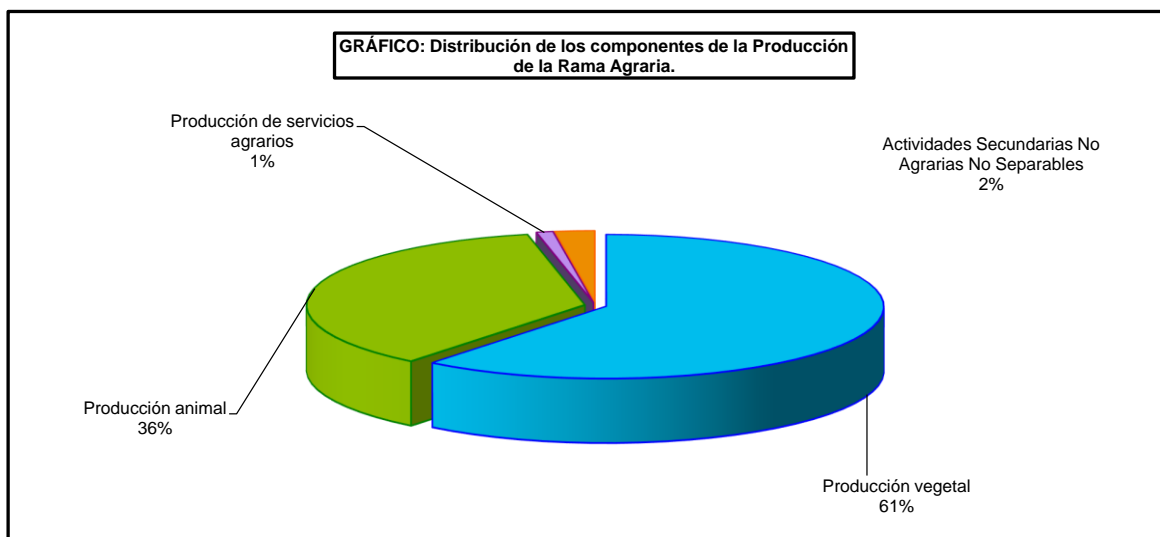

INDICADORES ECONÓMICOS - MACROMAGNITUDES AGRARIAS

11.2.1.3. Componentes de la Producción de la Rama Agraria Valores constantes de 2000 a precios básicos (millones de euros) (Metodología SEC-95 hasta 2013 y SEC-2010 de 2014 en adelante)

Años	Producción de la Rama agraria	Producción vegetal	Producción animal	Producción de servicios agrarios	Actividades Secundarias No Agrarias No Separables
2008	37.345,5	23.322,7	12.663,4	359,2	1.000,2
2009	36.546,3	22.241,2	12.972,1	307,9	1.025,1
2010	38.230,2	23.535,5	13.339,7	321,6	1.033,4
2011	39.109,0	24.269,6	13.477,0	327,7	1.034,7
2012	37.504,9	22.902,1	13.229,7	340,4	1.032,7
2013	38.222,7	23.433,2	13.422,8	352,0	1.014,7
2014	41.408,6	26.123,1	13.909,9	384,0	991,6
2015	39.970,9	23.758,8	14.795,1	402,1	1.014,9
2016	43.162,1	26.460,2	15.288,9	399,1	1.013,9
2017(A)	41.834,0	24.910,2	15.513,3	394,7	1.015,8

(A) Avance

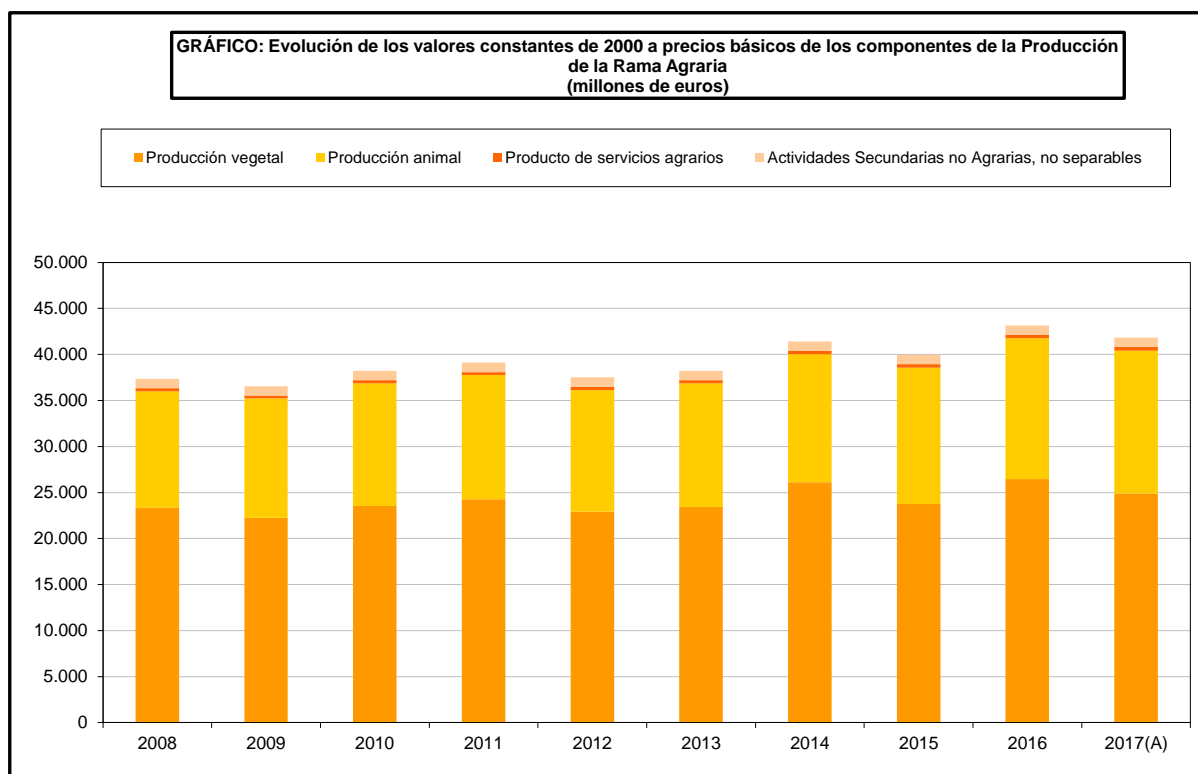

INDICADORES ECONÓMICOS - MACROMAGNITUDES AGRARIAS

11.2.2.1. Consumos intermedios de la Rama Agraria Valores Corrientes a Precios Básicos (millones de euros) (Metodología SEC-95 hasta 2013 y SEC-2010 de 2014 en adelante)

Años	Total consumos intermedios*	Semillas y plantones	Energía; lubricantes	Abonos	Productos fitosanitarios	Gastos veterinarios	Piensos	Mantenimiento de material*	Mantenimiento de edificios	Servicios agrícolas	Servicios de intermediación financiera (SIFIM)	Otros bienes y servicios**
2008	18.741,8	807,2	1.621,5	1.595,1	760,2	564,9	9.220,9	1.402,0	474,9	439,0	421,0	1.435,1
2009	16.992,3	768,2	1.320,6	1.193,0	682,8	575,8	8.388,1	1.432,6	481,2	368,0	469,0	1.313,0
2010	18.005,1	764,0	1.452,5	1.428,1	692,2	579,5	8.943,6	1.443,2	493,2	389,6	397,0	1.422,2
2011	19.714,8	759,7	1.767,1	1.658,9	719,6	558,8	10.115,6	1.432,6	511,6	415,1	338,0	1.437,8
2012	20.625,1	799,1	1.942,3	1.760,7	744,2	541,7	10.588,1	1.464,4	512,0	442,6	293,0	1.537,0
2013	21.445,2	867,1	1.978,4	1.952,1	857,4	545,0	10.733,3	1.533,6	515,4	468,7	305,0	1.689,2
2014	21.097,4	903,6	1.972,1	1.984,3	975,8	564,6	10.132,6	1.144,3	518,9	520,2	295,0	2.086,0
2015	21.104,1	916,4	1.917,1	2.004,8	1.036,3	571,2	10.155,0	1.104,7	516,5	514,9	335,0	2.032,2
2016	21.083,6	936,2	1.728,1	1.749,8	1.086,9	578,8	10.470,8	1.090,4	507,7	503,7	329,0	2.102,2
2017(A)	21.834,7	1.016,6	1.881,8	1.777,1	1.110,7	595,5	10.893,6	1.089,6	517,0	506,1	299,0	2.147,7
2018(E)	23.204,7	1.080,3	2.121,0	1.958,1	1.125,6	624,6	11.628,9	1.073,8	526,4	519,5	318,9	2.227,6

(A) Avance

(E) Estimación

* Deja de incluir materiales y pequeñas herramientas desde 2014 en adelante

**Incluye materiales y pequeñas herramientas desde 2014 en adelante

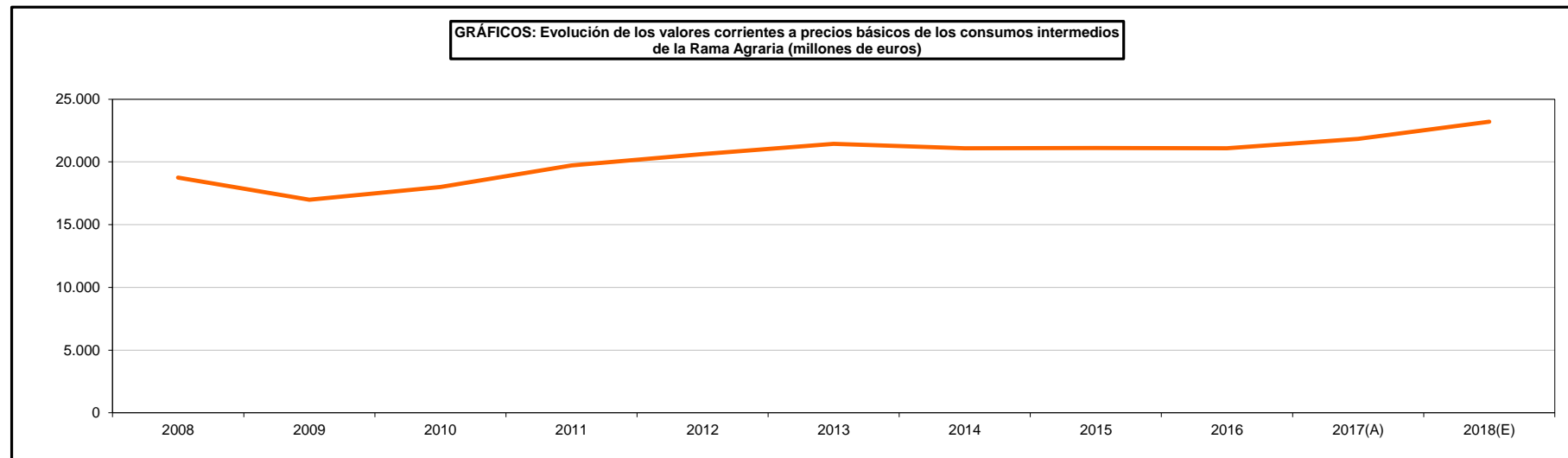

INDICADORES ECONÓMICOS - MACROMAGNITUDES AGRARIAS

11.2.2.2. Consumos intermedios de la Rama Agraria Estructura en porcentaje

Años	Total consumos intermedios*	Semillas y plantones	Energía; lubricantes	Abonos	Productos fitosanitarios	Gastos veterinarios	Piensos	Mantenimiento de material*	Mantenimiento de edificios	Servicios agrícolas	Servicios de intermediación financiera (SIFIM)	Otros bienes y servicios**
2008	100,0	4,3	8,7	8,5	4,1	3,0	49,2	7,5	2,5	2,3	2,2	7,7
2009	100,0	4,5	7,8	7,0	4,0	3,4	49,4	8,4	2,8	2,2	2,8	7,7
2010	100,0	4,2	8,1	7,9	3,8	3,2	49,7	8,0	2,7	2,2	2,2	7,9
2011	100,0	3,9	9,0	8,4	3,7	2,8	51,3	7,3	2,6	2,1	1,7	7,3
2012	100,0	3,9	9,4	8,5	3,6	2,6	51,3	7,1	2,5	2,1	1,4	7,5
2013	100,0	4,0	9,2	9,1	4,0	2,5	50,0	7,2	2,4	2,2	1,4	7,9
2014	100,0	4,3	9,3	9,4	4,6	2,7	48,0	5,4	2,5	2,5	1,4	9,9
2015	100,0	4,3	9,1	9,5	4,9	2,7	48,1	5,2	2,4	2,4	1,6	9,6
2016	100,0	4,4	8,2	8,3	5,2	2,7	49,7	5,2	2,4	2,4	1,6	10,0
2017(A)	100,0	4,7	8,6	8,1	5,1	2,7	49,9	5,0	2,4	2,3	1,4	9,8
2018(E)	100,0	4,7	9,1	8,4	4,9	2,7	50,1	4,6	2,3	2,2	1,4	9,6

(A) Avance

(E) Estimación

* Deja de incluir materiales y pequeñas herramientas desde 2014 en adelante

** Incluye materiales y pequeñas herramientas desde 2014 en adelante

GRÁFICO: Distribución de consumos intermedios de la Rama Agraria

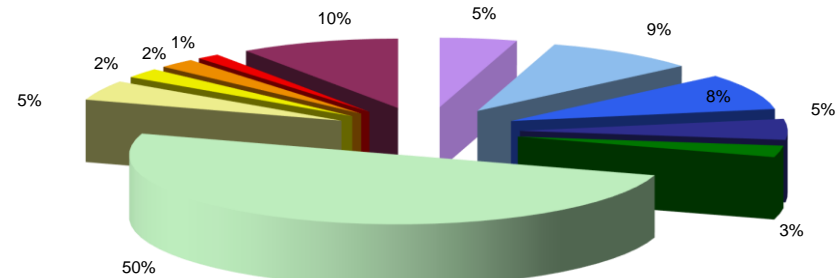

■ Semillas y plantones

■ Gastos veterinarios

■ Servicios agrícolas

■ Energía; lubricantes

■ Piensos

■ Servicios de intermediación financiera (SIFIM)

■ Abonos

■ Mantenimiento de material*

■ Otros bienes y servicios**

■ Productos fitosanitarios

■ Mantenimiento de edificios

INDICADORES ECONÓMICOS - MACROMAGNITUDES AGRARIAS

11.2.2.3. Consumos intermedios de la Rama Agraria Valores constantes de 2000 a precios básicos (millones de euros) (Metodología SEC-95 hasta 2013 y SEC-2010 de 2014 en adelante)

Años	Total consumos intermedios*	Semillas y plantones	Energía; lubricantes	Abonos	Productos fitosanitarios	Gastos veterinarios	Piensos	Mantenimiento de material*	Mantenimiento de edificios	Servicios agrícolas	Servicios de intermediación financiera (SIFIM)	Otros bienes y servicios**
2008	13.501,9	742,5	1.081,5	769,1	605,4	469,3	6.902,7	1.067,5	332,2	359,2	307,5	865,0
2009	13.446,9	730,1	1.075,4	675,8	526,0	465,8	7.072,3	1.044,4	332,5	307,9	333,1	883,6
2010	13.642,0	712,3	998,6	895,1	531,6	469,2	7.176,5	1.060,6	332,8	321,6	268,2	875,5
2011	13.835,8	614,1	1.007,2	864,6	555,3	452,6	7.557,5	1.047,3	333,1	327,4	219,2	857,5
2012	13.669,3	671,3	1.014,1	871,5	566,9	434,4	7.330,6	1.041,8	333,4	340,1	186,7	878,5
2013	14.227,7	694,9	1.037,3	980,5	635,0	433,5	7.663,2	1.049,5	333,6	351,8	194,4	854,0
2014	14.550,6	748,4	1.041,5	1.034,9	721,6	444,7	7.877,9	770,8	334,0	383,8	188,0	1.005,0
2015	14.933,8	760,2	1.053,4	1.038,1	770,8	454,0	8.115,0	733,1	334,3	390,5	213,5	1.070,9
2016	15.620,2	780,2	1.074,2	983,2	804,9	457,7	8.760,8	719,9	334,7	387,6	209,7	1.107,3
2017(A)	15.915,1	829,3	1.068,5	1.051,3	817,9	463,2	8.970,4	706,4	335,0	383,3	190,6	1.099,2

* Deja de incluir materiales y pequeñas herramientas desde 2014 en adelante

**Incluye materiales y pequeñas herramientas desde 2014 en adelante

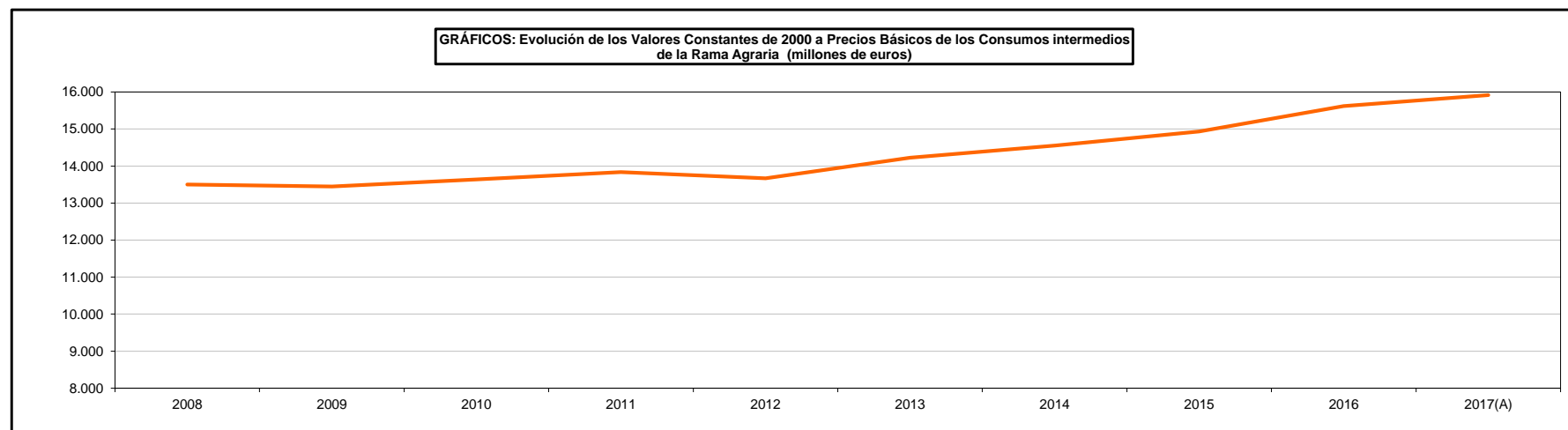

INDICADORES ECONÓMICOS - MACROMAGNITUDES AGRARIAS

11.2.3. Renta de la Agricultura Valores corrientes a precios básicos (millones de euros) (Metodología SEC-95 hasta 2013 y SEC-2010 de 2014 en adelante)

Años	Producción Rama agraria	Consumos intermedios*	Valor añadido bruto*	Amortizaciones	Otras subvenciones	Otros impuestos	Renta agraria
2008	41.589,3	18.741,8	22.847,5	4.820,0	5.223,8	219,7	23.031,6
2009	37.945,8	16.992,3	20.953,5	4.794,1	5.189,3	247,7	21.101,0
2010	40.371,2	18.005,1	22.366,1	4.758,3	6.081,1	255,7	23.433,2
2011	40.963,7	19.714,8	21.248,9	4.699,9	5.934,3	264,1	22.219,2
2012	41.954,5	20.625,1	21.329,4	4.884,5	6.033,7	285,1	22.193,5
2013	44.064,6	21.445,2	22.619,4	5.021,5	5.877,8	314,2	23.161,5
2014	43.993,8	21.097,4	22.896,4	5.151,0	5.943,7	328,0	23.361,1
2015	45.642,0	21.104,1	24.537,9	5.167,3	5.495,2	347,0	24.518,8
2016	48.411,6	21.083,6	27.328,0	5.137,5	5.839,6	383,3	27.646,8
2017(A)	50.613,5	21.834,7	28.778,8	5.185,9	5.748,9	383,5	28.958,3
2018(E)	53.391,7	23.204,7	30.187,0	5.322,9	5.769,7	416,8	30.217,0

(A) Avance
(E) Estimación

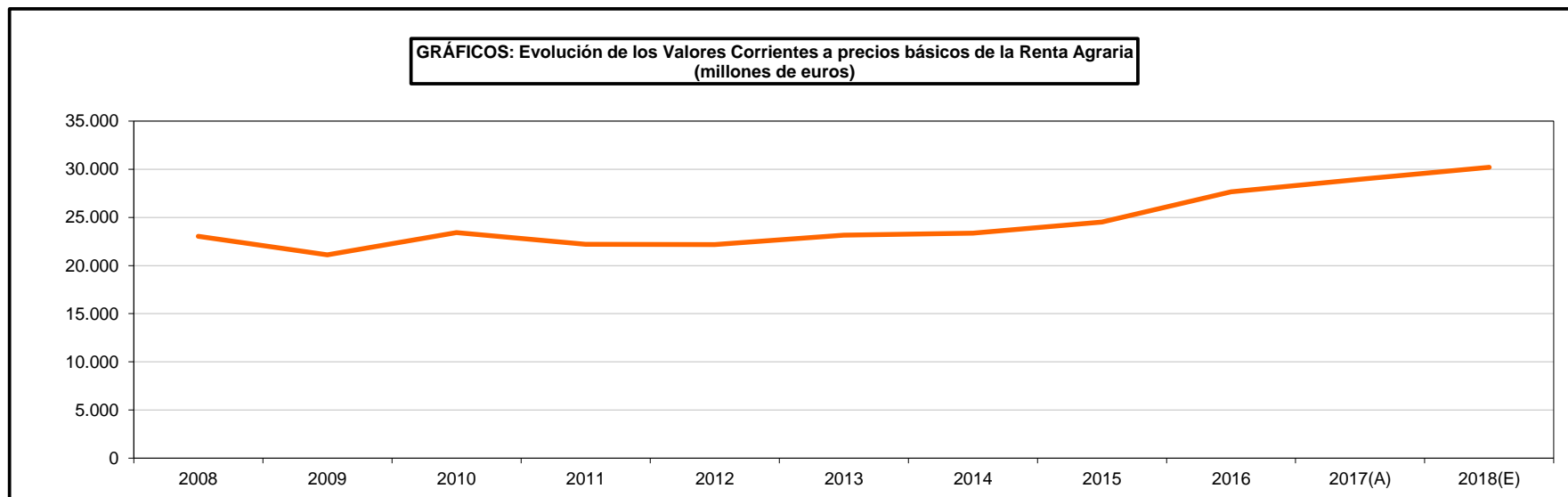

INDICADORES ECONÓMICOS - MACROMAGNITUDES AGRARIAS

11.2.4.1. Cuenta de Producción de la Agricultura Valores corrientes a precios básicos (millones de euros) (Metodología SEC-95 hasta 2013 y SEC-2010 de 2014 en adelante)

	2008	2009	2010	2011	2012	2013	2014	2015	2016	2017(A)	2018(E)
A. PRODUCCION RAMA AGRARIA	41.589,3	37.945,8	40.371,2	40.963,7	41.954,5	44.064,6	43.993,8	45.642,0	48.411,6	50.613,5	53.391,7
PRODUCCION VEGETAL	25.756,5	22.510,0	25.028,1	24.157,4	24.030,3	25.895,9	25.585,0	27.192,2	29.398,1	30.081,3	32.413,1
1 Cereales	4.234,7	2.832,5	3.679,6	4.449,2	4.011,1	4.421,6	3.586,9	3.607,4	3.841,0	2.945,8	4.271,2
2 Plantas Industriales ⁽¹⁾	875,1	847,9	922,3	1.112,9	879,7	944,2	944,2	1.016,4	968,4	995,6	1.051,9
3 Plantas Forrajeras	742,9	1.920,1	1.971,7	2.114,9	1.737,5	2.010,5	1.785,6	1.702,5	1.733,5	1.544,0	1.895,7
4 Hortalizas ⁽²⁾	8.088,1	7.493,9	8.055,4	6.527,9	7.086,9	7.701,4	7.511,6	8.547,4	8.944,3	9.838,2	9.831,4
5 Patata	488,9	404,9	585,8	504,8	537,0	724,8	484,4	585,8	758,7	452,1	659,7
6 Frutas ⁽³⁾	7.025,2	6.568,2	6.967,3	6.552,4	6.045,0	7.487,2	7.442,0	8.770,4	8.938,0	9.439,0	10.338,2
7 Vino y mosto	1.020,1	814,5	853,4	987,7	1.375,5	1.419,1	1.011,7	1.092,1	1.182,4	1.561,1	1.987,9
8 Aceite de oliva	2.180,1	1.518,4	1.862,2	1.753,7	2.138,5	1.080,7	2.688,2	1.772,6	2.882,7	3.163,4	2.234,3
9 Otros	1.101,4	109,6	130,4	153,9	219,1	122,9	130,4	97,6	149,1	142,1	142,8
PRODUCCION ANIMAL	14.161,6	13.911,4	13.797,4	15.160,0	16.245,1	16.457,7	16.681,5	16.727,3	17.310,6	18.799,8	19.214,9
Carne y Ganado	10.071,7	10.132,1	10.241,5	11.490,8	12.281,3	12.468,3	12.314,7	12.501,9	13.363,4	14.424,6	14.640,8
1 Bovino	2.196,2	2.269,0	2.325,1	2.495,0	2.642,7	2.700,5	2.718,0	2.865,0	3.040,9	3.263,9	3.363,2
2 Porcino	4.663,3	4.641,9	4.926,8	5.528,0	5.944,7	6.202,2	6.019,2	5.840,5	6.624,8	7.482,5	7.417,2
3 Equino	78,6	60,1	71,1	67,8	66,3	50,8	55,0	87,2	80,8	81,1	71,2
4 Ovino y Caprino	1.036,0	1.065,8	798,4	930,8	983,4	952,4	937,8	1.234,1	1.218,8	1.223,2	1.258,3
5 Aves	1.901,1	1.898,9	1.908,9	2.238,4	2.408,5	2.333,2	2.380,6	2.289,1	2.222,3	2.188,2	2.348,5
6 Otros	196,5	211,2	230,8	235,7	229,2	204,1	186,0	186,0	175,8	185,7	182,4
Productos Animales	4.089,9	3.779,3	3.555,9	3.669,2	3.963,8	3.989,4	4.366,8	4.225,4	3.947,2	4.375,2	4.574,1
1 Leche	3.004,6	2.482,0	2.401,4	2.494,6	2.558,2	2.886,9	3.183,6	2.995,4	2.826,2	2.971,5	3.059,1
2 Huevos	990,2	1.109,5	939,3	978,0	1.207,7	898,0	961,2	992,6	877,7	1.150,4	1.253,4
3 Otros	95,1	187,8	215,2	196,6	197,9	204,5	222,0	237,4	243,3	253,3	261,6
PRODUCCION DE SERVICIOS	439,0	367,9	389,6	415,1	442,5	468,7	520,2	514,9	503,7	506,0	519,5
ACTIVIDADES SECUNDARIAS NO AGRARIAS NO SEPARABLES	1.232,2	1.156,5	1.156,1	1.231,2	1.236,6	1.242,3	1.207,1	1.207,6	1.199,2	1.226,4	1.244,2
B. CONSUMOS INTERMEDIOS	18.741,8	16.992,3	18.005,1	19.714,8	20.625,1	21.445,2	21.097,4	21.104,1	21.083,6	21.834,7	23.204,7
1 Semillas y Plantones	807,2	768,2	764,0	759,7	799,1	867,1	903,6	916,4	936,2	1.016,6	1.080,3
2 Energía y Lubricantes	1.621,5	1.320,6	1.452,5	1.767,1	1.942,3	1.978,4	1.972,1	1.917,1	1.728,1	1.881,8	2.121,0
3 Fertilizantes y Enmiendas	1.595,1	1.193,0	1.428,1	1.658,9	1.760,7	1.952,1	1.984,3	2.004,8	1.749,8	1.777,1	1.958,1
4 Productos Fitosanitarios	760,2	682,8	692,2	719,6	744,2	857,4	975,8	1.036,3	1.086,9	1.110,7	1.125,6
5 Gastos Veterinarios	564,9	575,8	579,5	558,8	541,7	545,0	564,6	571,2	578,8	595,5	624,6
6 Pienso	9.220,9	8.388,1	8.943,6	10.115,6	10.588,1	10.733,3	10.132,6	10.155,0	10.470,8	10.893,6	11.628,9
7 Mantenimiento de material	1.402,0	1.432,6	1.443,2	1.432,6	1.464,4	1.533,6	1.144,3	1.104,7	1.090,4	1.089,6	1.073,8
8 Mantenimiento de edificios*	474,9	481,2	493,2	511,6	512,0	515,4	518,9	516,5	507,7	517,0	526,4
9 Servicios Agrícolas	439,0	368,0	389,6	415,1	442,6	468,7	520,2	514,9	503,7	506,1	519,5
10 Servicios Intermediación Financiera(SIFIM)	421,0	469,0	397,0	338,0	293,0	305,0	295,0	335,0	329,0	299,0	318,9
11 Otros Bienes y Servicios**	1.435,1	1.313,0	1.422,2	1.437,8	1.537,0	1.689,2	2.086,0	2.032,2	2.102,2	2.147,7	2.227,6
C=(A-B) VALOR AÑADIDO BRUTO	22.847,5	20.953,5	22.366,1	21.248,9	21.329,4	22.619,4	22.896,4	24.537,9	27.328,0	28.778,8	30.187,0
D. AMORTIZACIONES	4.820,0	4.794,1	4.758,3	4.699,9	4.884,5	5.021,5	5.151,0	5.167,3	5.137,5	5.185,9	5.322,9
E. OTRAS SUBVENCIONES	5.223,8	5.189,3	6.081,1	5.934,3	6.033,7	5.877,8	5.943,7	5.495,2	5.839,6	5.748,9	5.769,7
F. OTROS IMPUESTOS	219,7	247,7	255,7	264,1	285,1	314,2	328,0	347,0	383,3	383,5	416,8
G = (C-D+E-F) RENTA AGRARIA	23.031,6	21.101,0	23.433,2	22.219,2	22.193,5	23.161,5	23.361,1	24.518,8	27.646,8	28.958,3	30.217,0

(A) Avance

(E) Estimación

⁽¹⁾ Incluye: Remolacha, tabaco, algodón, girasol y otras. También se incluyen las leguminosas grano

⁽²⁾ Incluye: Flores y plantas de vivero

⁽³⁾ Incluye: Frutas frescas, cítricos, frutas tropicales, uvas y aceitunas

* Deja de incluir materiales y pequeñas herramientas desde 2014 en adelante

**Incluye materiales y pequeñas herramientas desde 2014 en adelante

INDICADORES ECONÓMICOS - MACROMAGNITUDES AGRARIAS

11.2.4.2. Cuenta de Producción de la Agricultura
Valores constantes de 2000 a precios básicos (millones de euros)
(Metodología SEC-95 hasta 2013 y SEC-2010 de 2014 en adelante)

	2008	2009	2010	2011	2012	2013	2014	2015	2016	2017(A)
A. PRODUCCIÓN RAMA AGRARIA	37.345,5	36.546,3	38.230,2	39.109,0	37.504,9	38.222,7	41.408,6	39.970,9	43.162,1	41.834,0
PRODUCCIÓN VEGETAL	23.322,7	22.241,2	23.535,5	24.269,6	22.902,1	23.433,2	26.123,1	23.758,8	26.460,2	24.910,2
1 Cereales	4.113,1	3.204,4	3.481,4	3.844,8	3.044,6	4.382,8	3.606,4	3.567,9	4.237,1	3.033,4
2 Plantas Industriales ⁽¹⁾	969,1	1.060,9	1.095,4	1.346,7	1.007,2	1.205,0	1.323,7	1.211,7	1.290,0	1.308,1
3 Plantas Forrajeras	547,8	1.319,4	1.347,9	1.406,7	1.286,4	1.510,2	1.480,6	1.365,7	1.485,6	1.228,0
4 Hortalizas ⁽²⁾	6.589,0	6.401,1	6.248,7	6.426,8	6.560,5	6.582,8	6.972,0	7.104,5	7.490,4	7.730,6
5 Patata	355,4	447,6	377,2	404,1	383,3	383,7	459,7	428,5	410,8	407,2
6 Frutas ⁽³⁾	5.100,5	5.631,6	5.746,5	5.723,6	4.972,6	5.980,5	5.960,6	6.398,7	6.338,6	6.538,0
7 Vino y mosto	1.362,3	1.224,1	1.262,3	1.171,2	1.123,7	1.569,9	1.364,3	1.387,6	1.381,8	1.156,8
8 Aceite de oliva	3.389,5	2.798,5	3.724,3	3.689,0	4.274,9	1.623,8	4.725,0	2.125,6	3.605,3	3.305,9
9 Otros	896,0	153,6	251,8	256,7	248,9	194,5	230,8	168,6	220,6	202,2
PRODUCCIÓN ANIMAL	12.663,4	12.972,1	13.339,7	13.477,0	13.229,7	13.422,8	13.909,9	14.795,1	15.288,9	15.513,3
Carne y Ganado	9.494,5	9.647,3	9.957,1	10.122,0	9.979,3	10.053,7	10.419,0	11.213,3	11.621,6	11.778,4
1 Bovino	2.017,1	2.628,8	2.779,5	2.743,0	2.682,7	2.775,7	2.836,6	3.098,5	3.121,2	3.156,2
2 Porcino	4.534,8	4.360,4	4.641,1	4.796,2	4.688,9	4.707,9	4.972,4	5.389,1	5.711,6	5.828,5
3 Equino	61,5	47,9	55,7	59,3	59,4	45,2	50,7	76,7	68,7	64,5
4 Ovino y Caprino	1.088,3	996,7	738,2	763,6	784,7	798,1	746,9	838,6	846,0	833,8
5 Aves	1.604,4	1.424,4	1.456,9	1.471,4	1.467,7	1.452,3	1.544,6	1.543,3	1.622,9	1.654,0
6 Otros	188,4	189,1	285,7	288,5	295,9	274,5	267,8	267,1	251,2	241,4
Productos Animales	3.168,9	3.324,8	3.382,6	3.355,0	3.250,4	3.369,1	3.490,9	3.581,8	3.667,3	3.734,9
1 Leche	2.227,1	2.258,8	2.244,1	2.235,7	2.282,6	2.343,2	2.408,9	2.467,5	2.503,3	2.547,7
2 Huevos	872,0	890,2	918,5	898,2	767,6	818,3	869,4	888,9	892,7	930,3
3 Otros	69,8	175,8	220,0	221,1	200,2	207,6	212,6	225,4	271,3	256,9
PRODUCCIÓN DE SERVICIOS SEPARABLES	359,2	307,9	321,6	327,7	340,4	352,0	384,0	402,1	399,1	394,7
B. CONSUMOS INTERMEDIOS	13.501,9	13.446,9	13.642,0	13.835,8	13.669,3	14.227,7	14.550,6	14.933,8	15.620,2	15.915,1
1 Semillas y Plantones	742,5	730,1	712,3	614,1	671,3	694,9	748,4	760,2	780,2	829,3
2 Energía y Lubricantes	1.081,5	1.075,4	998,6	1.007,2	1.014,1	1.037,3	1.041,5	1.053,4	1.074,2	1.068,5
3 Fertilizantes y Enmiendas	769,1	675,8	895,1	864,6	871,5	980,5	1.034,9	1.038,1	983,2	1.051,3
4 Productos Fitosanitarios	605,4	526,0	531,6	555,3	566,9	635,0	721,6	770,8	804,9	817,9
5 Gastos Veterinarios	469,3	465,8	469,2	452,6	434,4	433,5	444,7	454,0	457,7	463,2
6 Piensos	6.902,7	7.072,3	7.176,5	7.557,5	7.330,6	7.663,2	7.877,9	8.115,0	8.760,8	8.970,4
7 Mantenimiento de material*	1.067,5	1.044,4	1.060,6	1.047,3	1.041,8	1.049,5	770,8	733,1	719,9	706,4
8 Mantenimiento de edificios	332,2	332,5	332,8	333,1	333,4	333,6	334,0	334,3	334,7	335,0
9 Servicios Agrícolas	359,2	307,9	321,6	327,4	340,1	351,8	383,8	390,5	387,6	383,3
10 Servicios Intermediación Financiera (SIFIM)	307,5	333,1	268,2	219,2	186,7	194,4	188,0	213,5	209,7	190,6
11 Otros Bienes y Servicios**	865,0	883,6	875,5	857,5	878,5	854,0	1.005,0	1.070,9	1.107,3	1.099,2
C=(A-B) VALOR AÑADIDO BRUTO*	23.843,6	23.099,4	24.588,2	25.273,2	23.835,6	23.995,0	26.858,0	25.037,1	27.541,9	25.918,9
D. AMORTIZACIONES	3.124,1	3.060,2	3.099,8	3.056,3	3.036,5	3.015,4	3.061,6	2.938,6	2.880,4	2.833,8
G = (C-D) VALOR AÑADIDO NETO*	20.719,5	20.039,2	21.488,4	22.216,9	20.799,1	20.979,6	23.796,4	22.098,5	24.661,5	23.085,1

(A) Avance

(1) Incluye: Remolacha, Tabaco, Algodón, Girasol y otras. También se incluyen las leguminosas grano

(2) Incluye: Flores y plantas de vivero

(3) Incluye: Frutas frescas, Cítricos, Frutas tropicales, Uvas y Aceitunas

* Deja de incluir materiales y pequeñas herramientas desde 2014 en adelante

**Incluye materiales y pequeñas herramientas desde 2014 en adelante

INDICADORES ECONÓMICOS - MACROMAGNITUDES AGRARIAS

11.2.5. Cuenta de Explotación de la Agricultura Valores corrientes a precios básicos (millones de euros) (Metodología SEC-95 hasta 2013 y SEC-2010 de 2014 en adelante)

Años	Valor Añadido Bruto*	Amortizaciones	*Valor Añadido Neto	Remuneración de asalariados	Otras subvenciones	Otros impuestos	Renta Agraria	Excedente Neto de Explotación
2008	22.847,5	4.820,0	18.027,5	3.493,5	5.223,8	219,7	23.031,6	19.538,1
2009	20.953,5	4.794,1	16.159,4	3.477,0	5.189,3	247,7	21.101,0	17.624,0
2010	22.366,1	4.758,3	17.607,8	3.924,4	6.081,1	255,7	23.433,2	19.508,8
2011	21.248,9	4.699,9	16.549,0	3.966,5	5.934,3	264,1	22.219,2	18.252,7
2012	21.329,4	4.884,5	16.444,9	3.604,4	6.033,7	285,1	22.193,5	18.589,1
2013	22.619,4	5.021,5	17.597,9	3.525,9	5.877,8	314,2	23.161,5	19.635,6
2014	22.896,4	5.151,0	17.745,4	3.745,1	5.943,7	328,0	23.361,1	19.616,0
2015	24.537,9	5.167,3	19.370,6	3.979,0	5.495,2	347,0	24.518,8	20.539,8
2016	27.328,0	5.137,5	22.190,5	4.279,1	5.839,6	383,3	27.646,8	23.367,7
2017(A)	28.778,8	5.185,9	23.592,9	4.592,2	5.748,9	383,5	28.958,3	24.366,1
2018(E)	30.187,0	5.322,9	24.864,1	4.622,9	5.769,7	416,8	30.217,0	25.594,1

(A) Avance
(E) Estimación

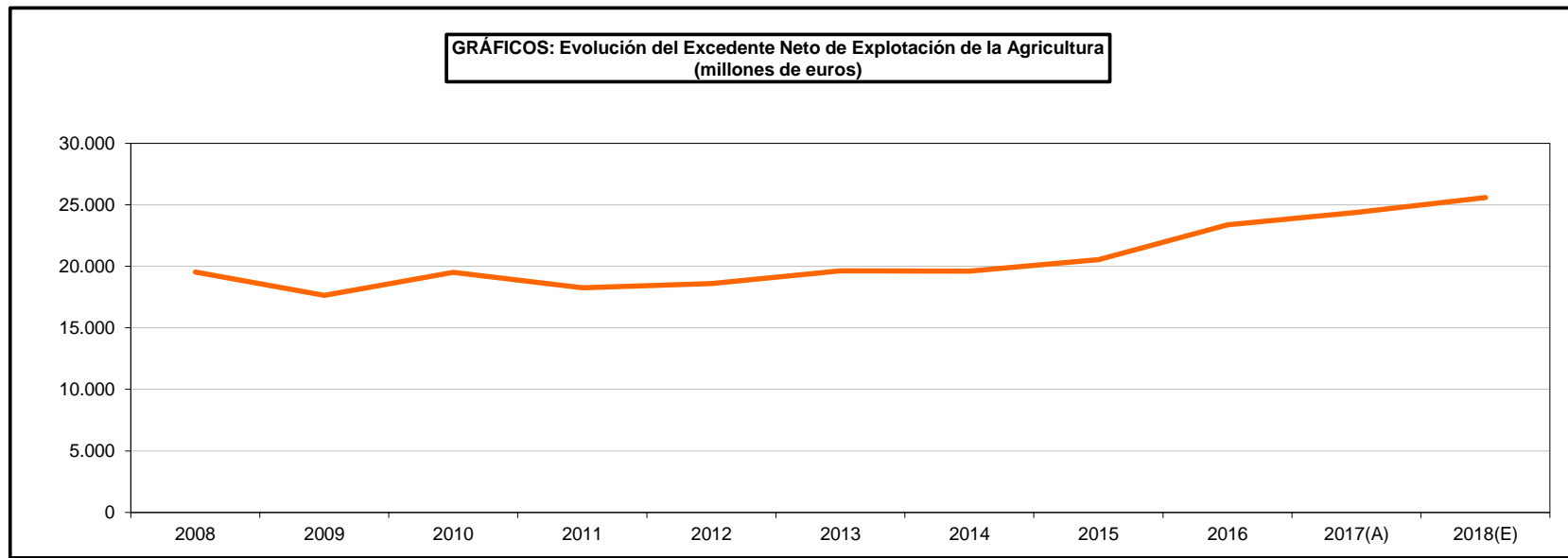

INDICADORES ECONÓMICOS - MACROMAGNITUDES AGRARIAS

11.2.6. Cuenta de Renta Empresarial de la Agricultura Valores corrientes a precios básicos (millones de euros) (Metodología SEC-95 hasta 2013 y SEC-2010 de 2014 en adelante)

Años	Excedente Neto de Explotación	Alquileres y cánones de arrendamiento	Intereses pagados	Intereses recibidos	Renta empresarial
2008	19.538,1	1.294,4	1.365,9	S/d	16.877,8
2009	17.624,0	1.229,9	825,3	S/d	15.568,8
2010	19.508,8	1.203,6	671,9	S/d	17.633,2
2011	18.252,7	1.204,1	725,7	S/d	16.322,9
2012	18.589,1	1.175,7	674,2	S/d	16.739,1
2013	19.635,6	1.205,2	571,5	S/d	17.859,0
2014	19.616,0	1.044,1	542,0	S/d	18.029,9
2015	20.539,8	1.063,5	434,9	S/d	19.041,5
2016	23.367,6	1.089,5	390,1	S/d	21.888,1
2017(A)	24.366,1	1.105,9	372,1	S/d	22.888,1
2018(E)	25.594,1	1.131,8	374,4	S/d	24.087,9

(A) Avance

(E) Estimación

S/d: Sin dato

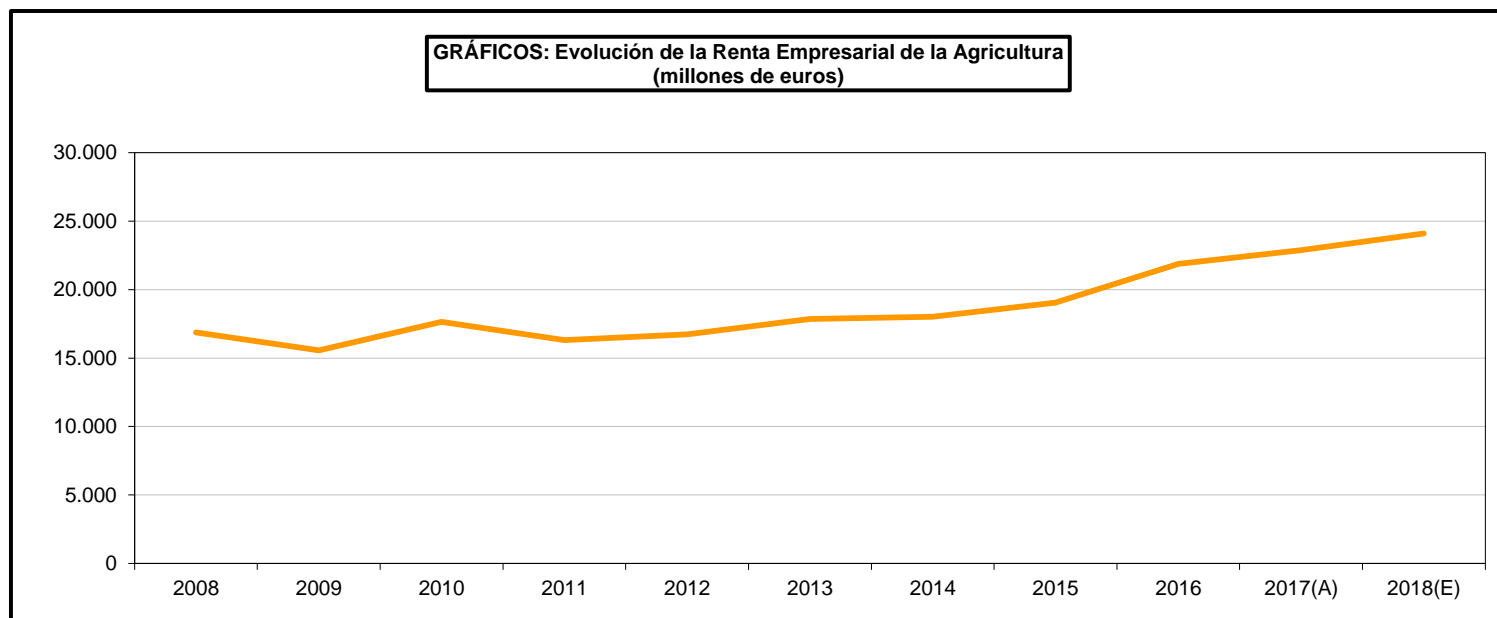

INDICADORES ECONÓMICOS - MACROMAGNITUDES AGRARIAS

11.2.7.1. Cuenta de Capital de la Agricultura
Valores corrientes a precios básicos (millones de euros)
(Metodología SEC-95 hasta 2013 y SEC-2010 de 2014 en adelante)

	2008	2009	2010	2011	2012	2013	2014	2015	2016	2017(A)
A. FBCF EN PRODUCTOS AGRARIOS	1.312,59	1.467,04	1.184,20	1.124,84	1.116,77	1.274,87	1.350,71	1.866,90	2.082,15	2.277,13
FBCF en Plantaciones	1.168,89	1.038,06	932,91	953,85	800,93	872,58	907,63	1.255,01	1.461,44	1.641,09
FBCF en Animales	143,69	428,98	251,29	170,99	315,84	402,29	443,08	611,89	620,71	636,03
B. FBCF EN PRODUCTOS NO AGRARIOS	4.045,24	3.921,04	3.606,88	3.354,21	3.109,05	2.944,39	2.908,44	2.856,15	2.815,32	3.015,50
FBCF en Material	2.142,85	2.278,36	2.061,49	1.815,20	1.589,64	1.372,18	1.313,71	1.210,52	1.324,93	1.498,39
FBCF en Maqui-ría y otros bienes de Equipo	1.485,57	1.793,80	1.620,30	1.393,42	1.200,84	954,71	829,51	691,64	774,90	897,17
FBCF en Material de Transporte	657,27	484,56	441,20	421,78	388,79	417,47	484,20	518,88	550,03	601,22
FBCF en Edificios	1.366,45	1.384,09	1.418,95	1.471,63	1.472,92	1.482,84	1.493,21	1.486,07	1.460,69	1.487,40
FBCF en edificios de explotación (no residenciales)	1.366,45	1.384,09	1.418,95	1.471,63	1.472,92	1.482,84	1.493,21	1.486,07	1.460,69	1.487,40
FBCF en Otras obras excepto mejoras de tierras	na	na	na	na	na	na	na	na	na	na
Otra FBCF	535,95	258,60	126,44	67,38	46,50	89,37	101,52	159,56	29,71	29,71
FBCF en Activos Fijos Inmateriales	na	na	na	na	na	na	na	na	na	na
Aumento del Valor de Activos Fijos no financieros no productivos	535,95	258,60	126,44	67,38	46,50	89,37	101,52	159,56	0,00	0,00
FBCF en mejora de tierras	535,95	258,60	126,44	67,38	46,50	89,37	101,52	159,56	0,00	0,00
Gastos ligados a transferencias de tierras y derechos	na	na	na	na	na	na	na	na	na	na
C. FORMACIÓN BRUTA DE CAPITAL FIJO (A+B)	5.357,83	5.388,08	4.791,08	4.479,05	4.225,82	4.219,26	4.259,15	4.723,05	4.897,48	5.292,62
D. FORMACIÓN NETA DE CAPITAL FIJO (C-E)	537,74	594,01	32,83	-220,81	-658,72	-802,26	-891,90	-444,30	-240,04	106,65
VARIACIÓN DE EXISTENCIAS	-85,38	96,71	-20,65	-151,03	-111,21	150,20	132,90	174,26	243,95	-30,50
TRANSFERENCIAS DE CAPITAL	496,80	417,63	397,71	295,38	304,75	195,45	188,30	441,67	408,40	338,99
Ayudas a la inversión	110,87	120,92	78,95	154,42	166,23	112,53	117,60	112,40	108,49	42,11
Otras transferencias de capital	385,93	296,71	318,76	140,97	138,52	82,91	70,70	329,27	299,91	296,88
E. CONSUMO DE CAPITAL FIJO	4.820,08	4.794,06	4.758,26	4.699,86	4.884,54	5.021,52	5.151,04	5.167,35	5.137,52	5.185,98

FBCF: Formación Bruta de Capital Fijo
(A) Avance

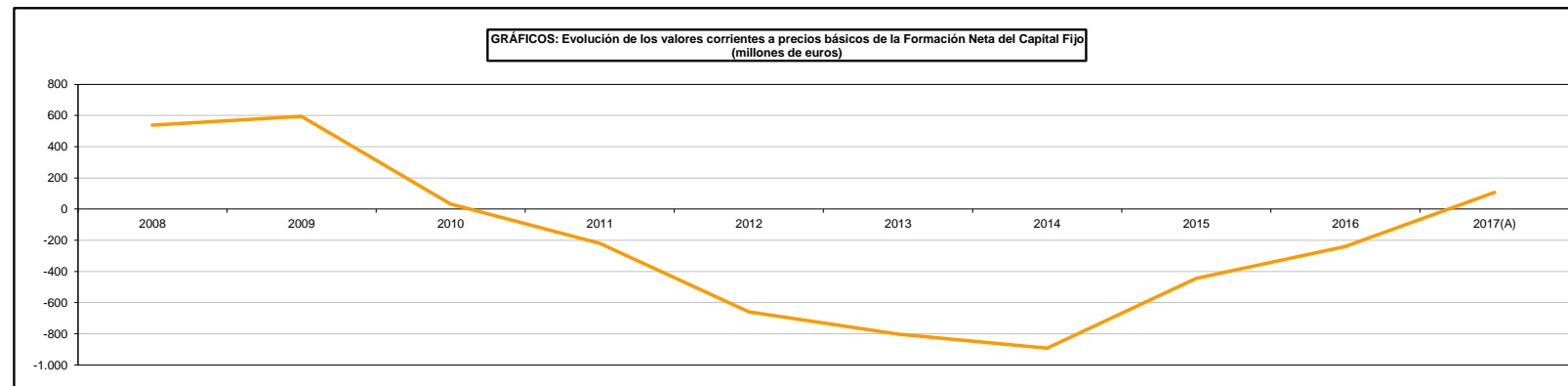
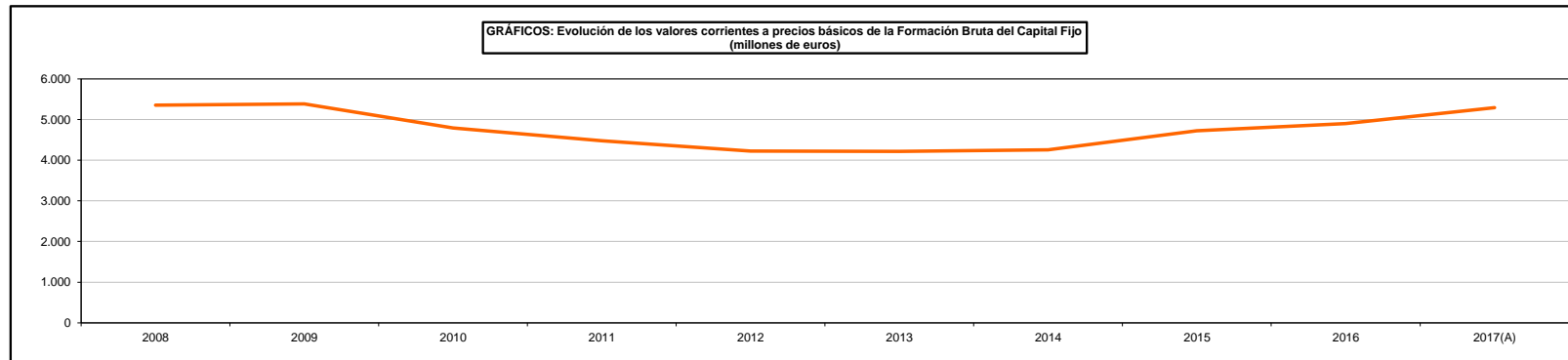

INDICADORES ECONÓMICOS - MACROMAGNITUDES AGRARIAS

11.2.7.2. Cuenta de Capital de la Agricultura
Valores constantes de 2000 a precios básicos (millones de euros)
(Metodología SEC-95 hasta 2013 y SEC-2010 de 2014 en adelante)

	2008	2009	2010	2011	2012	2013	2014	2015	2016	2017(A)
A. FBCF EN PRODUCTOS AGRARIOS	857,39	1.051,43	767,37	723,56	725,29	807,57	815,72	1.080,92	1.145,03	1.265,06
FBCF en Plantaciones	693,04	608,70	554,27	560,58	444,38	449,88	442,06	568,92	646,58	767,87
FBCF en Animales	164,35	442,73	213,10	162,98	280,90	357,69	373,66	512,00	498,45	497,19
B. FBCF EN PRODUCTOS NO AGRARIOS	2.342,34	1.891,12	1.552,94	1.970,22	1.605,88	1.445,79	1.368,84	1.332,03	1.283,84	1.398,17
FBCF en Material	1.230,39	1.120,49	1.007,74	1.596,64	1.245,98	1.055,84	963,04	883,21	932,91	1.043,93
FBCF en Maquinaria y otros bienes de Equipo	797,10	797,22	718,19	1.251,17	937,90	738,60	602,67	500,41	528,86	615,92
FBCF en Material de Transporte	433,29	323,27	289,55	345,47	308,08	317,24	360,36	382,80	404,05	428,01
FBCF en Edificios	715,36	580,24	452,01	324,41	325,59	324,69	331,06	332,14	329,25	332,82
FBCF en edificios de explotación (no residenciales)	715,36	580,24	452,01	324,41	325,59	324,69	331,06	332,14	329,25	332,82
FBCF en Otras obras excepto mejoras de tierras	na	na	0,00	0,00	0,00	0,00	0,00	0,00	0,00	0,00
Otra FBCF	396,60	190,40	93,19	49,17	34,30	65,27	74,74	116,68	21,68	21,42
FBCF en Activos Fijos Inmateriales	na	na	0,00	0,00	0,00	0,00	0,00	0,00	0,00	0,00
Aumento del Valor de Activos Fijos no productivos	396,60	190,40	93,19	49,17	34,30	65,27	74,74	116,68	21,68	21,42
FBCF en mejora de tierras	396,60	190,40	93,19	49,17	34,30	65,27	74,74	116,68	21,68	21,42
Gastos ligados a transferencias de tierras y derechos	na	na	0,00	0,00	0,00	0,00	0,00	0,00	0,00	0,00
C. FORMACIÓN BRUTA DE CAPITAL FJO (A+B)	3.199,73	2.942,55	2.320,31	2.693,78	2.331,16	2.253,37	2.184,56	2.412,95	2.428,87	2.663,23
D. FORMACIÓN NETA DE CAPITAL FJO (C-E)	75,62	-117,66	-779,50	-362,53	-705,28	-762,08	-801,71	-525,57	-451,60	-170,52
VARIACIÓN DE EXISTENCIAS	-56,97	50,90	-57,91	-143,12	-91,39	178,23	79,05	157,39	186,19	-1,17
TRANSFERENCIAS DE CAPITAL	367,63	307,49	293,12	215,55	224,78	142,73	138,63	322,97	298,06	244,38
Ayudas a la inversión	82,04	89,03	58,19	112,68	122,61	82,18	86,58	82,19	79,18	30,35
Otras transferencias de capital	285,59	218,46	234,93	102,87	102,17	60,55	52,05	240,78	218,88	214,02
E. CONSUMO DE CAPITAL FJO	3.124,10	3.060,21	3.099,81	3.056,31	3.036,44	3.015,45	2.986,27	2.938,52	2.880,47	2.833,75

FBCF: Formación Bruta de Capital Fijo
(A) Avance

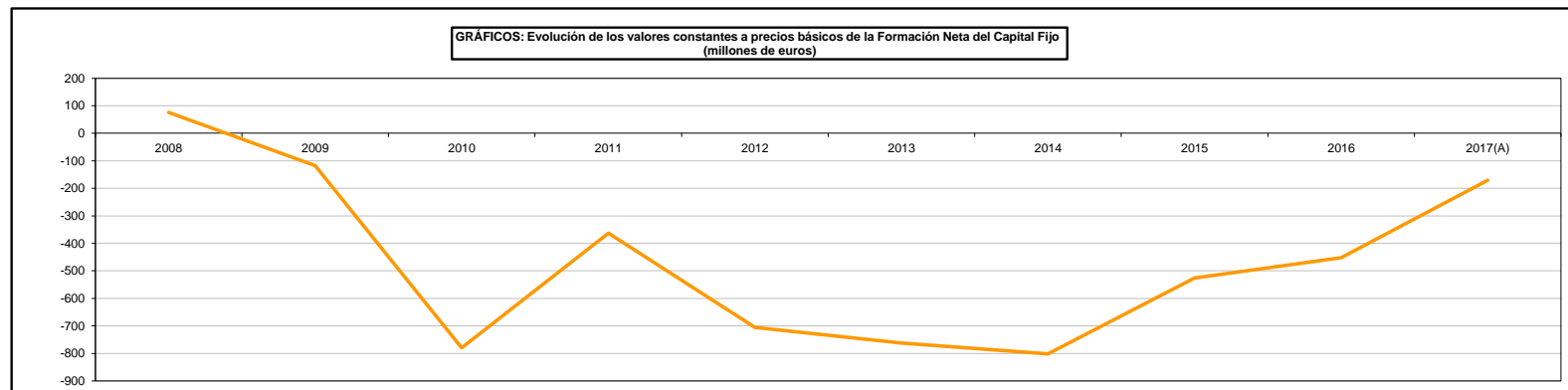
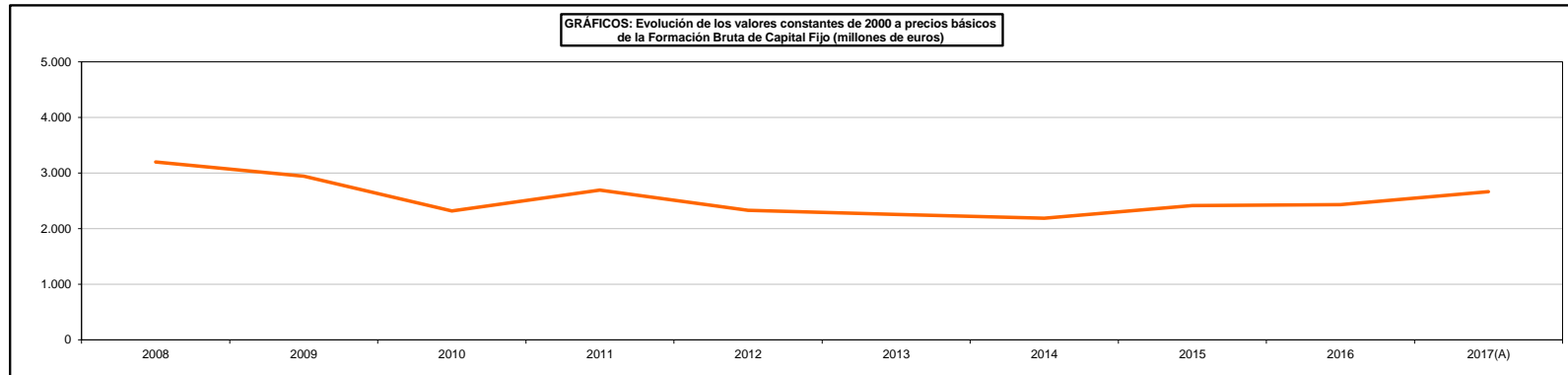

INDICADORES ECONÓMICOS - MACROMAGNITUDES AGRARIAS

11.2.8.1 Macromagnitudes Agrarias según comunidades autónomas (*), 2016

Valores corrientes a precios básicos
(millones de euros)

	Andalucía	Aragón	Islas Baleares	Islas Canarias	Cantabria	Castilla - La Mancha	Castilla y León	Cataluña	Comunidad de Madrid
A. PRODUCCION RAMA AGRARIA	12.785,92	4.202,54	265,52	822,57	337,91	4.956,44	5.755,43	4.375,09	257,48
PRODUCCION VEGETAL	10.700,05	1.655,48	176,91	636,25	81,92	3.315,61	2.699,62	1.506,14	115,84
1 Cereales	391,44	637,50	11,93	3,18	0,53	647,75	1.296,79	278,23	37,44
2 Plantas Industriales ⁽¹⁾	331,94	25,19	0,65	2,30	0,03	142,00	294,56	19,20	2,88
3 Plantas Forrajeras	79,70	257,64	18,13	1,17	77,27	120,87	373,87	151,11	14,77
4 Hortalizas ⁽²⁾	4.099,42	169,13	59,58	217,18	2,08	1.007,26	175,17	357,69	41,89
5 Patata	114,36	4,69	36,14	43,88	1,58	21,51	211,32	8,95	0,81
6 Frutas ⁽³⁾	3.231,57	499,66	33,59	360,70	0,42	560,71	203,60	560,08	7,69
7 Vino y mosto	18,33	35,72	15,35	3,19	0,00	561,89	135,89	76,15	2,11
8 Aceite de oliva	2.367,03	20,77	1,41	0,25	0,00	209,46	3,82	52,85	8,03
9 Otros	66,27	5,18	0,12	4,39	0,00	44,16	4,61	1,88	0,21
PRODUCCION ANIMAL	1.788,71	2.399,28	69,32	144,90	241,48	1.413,07	2.697,09	2.747,08	122,50
Carne y Ganado	1.377,07	2.233,92	43,85	63,74	105,57	895,02	1.984,21	2.450,17	78,39
1 Bovino	231,71	310,72	11,07	7,36	96,12	187,92	591,00	291,08	60,29
2 Porcino	604,50	1.533,54	8,90	11,32	0,28	343,89	979,46	1.599,02	2,64
3 Equino	15,73	3,23	3,02	0,33	4,18	3,31	7,64	9,56	2,46
4 Ovino y Caprino	201,01	115,02	20,25	20,76	3,40	196,58	198,54	57,72	8,70
5 Aves	322,36	250,57	0,58	18,52	-0,14	151,42	175,02	453,25	4,16
6 Otros	1,77	20,84	0,03	5,45	1,72	11,91	32,55	39,54	0,14
Productos Animales	411,64	165,36	25,47	81,16	135,91	518,05	712,88	296,91	44,11
1 Leche	317,07	46,54	19,19	42,15	133,58	280,69	509,94	228,71	30,46
2 Huevos	43,64	107,44	4,08	35,11	1,42	201,05	173,15	55,55	10,19
3 Otros	50,93	11,38	2,19	3,89	0,91	36,31	29,80	12,64	3,46
PRODUCCION DE SERVICIOS	117,57	47,54	2,72	4,65	0,34	46,63	100,67	42,17	3,87
ACTIVIDADES SECUNDARIAS NO AGRARIAS NO SEPARABLES	179,59	100,25	16,57	36,77	14,18	181,13	258,05	79,70	15,27
B. CONSUMOS INTERMEDIOS	3.737,37	2.234,56	89,34	343,55	216,29	1.855,96	3.324,88	2.519,29	133,22
1 Semillas y Plantones	272,27	71,28	6,23	9,47	0,71	128,16	154,27	47,75	6,39
2 Energía y Lubricantes	427,31	129,90	19,66	37,49	8,13	239,40	231,06	126,57	21,21
3 Fertilizantes y Enmiendas	451,72	170,07	1,79	14,27	3,94	152,10	370,85	106,69	15,60
4 Productos Fitosanitarios	342,08	63,75	5,40	15,98	1,09	54,66	118,36	94,37	5,81
5 Gastos Veterinarios	69,25	59,93	3,22	4,53	11,80	51,00	97,00	74,14	4,56
6 Piensos	1.105,79	1.389,82	34,67	130,68	172,65	767,08	1.773,15	1.677,08	56,36
7 Mantenimiento de material	149,81	101,88	7,99	3,46	7,52	165,85	200,57	108,64	7,23
8 Mantenimiento de edificios	53,04	64,55	1,57	2,60	3,65	95,43	79,36	76,99	3,10
9 Servicios Agrícolas	117,57	47,54	2,72	4,65	0,34	46,63	100,67	42,17	3,87
10 Servicios Intermediación Financiera(SIFIM)	107,26	26,22	1,79	6,95	1,91	23,66	35,46	26,60	1,35
11 Otros Bienes y Servicios	641,28	109,60	4,30	113,47	4,55	132,00	164,15	138,28	7,73
C=(A-B) VALOR AÑADIDO BRUTO	9.048,55	1.967,99	176,18	479,02	121,62	3.100,48	2.430,55	1.855,80	124,26
D. AMORTIZACIONES	879,07	417,61	35,63	79,42	27,30	876,54	680,69	495,73	32,24
E. OTRAS SUBVENCIONES	1.700,65	501,85	28,60	51,05	49,30	707,56	927,56	385,44	35,43
F. OTROS IMPUESTOS	111,56	24,14	21,13	6,96	5,07	32,40	35,63	26,42	9,10
G = (C-D+E-F) RENTA AGRARIA	9.758,58	2.028,09	148,02	443,69	138,56	2.899,09	2.641,79	1.719,09	118,36

(*) Metodología SEC-2010

⁽¹⁾ Incluye: Remolacha, tabaco, algodón, girasol y otras. También se incluyen las leguminosas grano

⁽²⁾ Incluye: Flores y plantas de vivero

⁽³⁾ Incluye: Frutas frescas, cítricos, frutas tropicales, uvas y aceitunas

INDICADORES ECONÓMICOS - MACROMAGNITUDES AGRARIAS

11.2.8.2 Macromagnitudes Agrarias según comunidades autónomas *(Conclusión) , 2016

Valores corrientes a precios básicos
(millones de euros)

	Comunidad foral de Navarra	Comunidad Valenciana	Extremadura	Galicia	La Rioja	Pais Vasco	Principado de Asturias	Región de Murcia	España
A. PRODUCCION RAMA AGRARIA	1.054,82	3.350,44	2.529,57	3.472,11	522,48	472,74	480,15	2.770,41	48.411,62
PRODUCCION VEGETAL	563,30	2.621,90	1.238,16	1.341,02	397,01	278,40	121,45	1.949,05	29.398,12
1 Cereales	163,15	44,71	207,10	30,68	39,77	42,21	0,34	8,33	3.841,08
2 Plantas Industriales ⁽¹⁾	14,42	1,04	86,10	16,55	8,56	12,23	5,98	4,75	968,39
3 Plantas Forrajeras	78,41	4,60	51,76	352,17	8,07	53,61	88,06	2,26	1.733,46
4 Hortalizas ⁽²⁾	225,16	767,17	314,68	388,85	159,08	38,14	11,81	910,03	8.944,30
5 Patata	1,85	17,52	4,97	184,72	14,31	11,94	3,84	76,28	758,69
6 Frutas ⁽³⁾	47,39	1.619,31	347,09	358,54	109,36	54,86	11,42	932,04	8.938,02
7 Vino y mosto	22,39	83,35	93,72	9,22	52,26	64,19	0,00	8,62	1.182,38
8 Aceite de oliva	8,79	73,64	127,37	0,00	3,21	0,08	0,00	5,95	2.882,68
9 Otros	1,74	10,57	5,38	0,29	2,40	1,13	0,00	0,79	149,13
PRODUCCION ANIMAL	447,55	654,54	1.172,05	2.016,69	105,62	172,05	351,02	767,61	17.310,56
Carne y Ganado	322,75	524,14	1.077,93	1.192,67	93,86	90,46	153,17	676,41	13.363,32
1 Bovino	67,63	25,45	372,27	542,96	19,88	54,18	142,14	29,09	3.040,89
2 Porcino	147,78	252,67	421,32	227,98	28,05	3,86	0,11	459,46	6.624,75
3 Equino	8,15	5,38	3,57	2,81	1,21	3,66	5,15	1,40	80,78
4 Ovino y Caprino	38,63	36,30	212,68	6,74	8,72	11,45	3,01	79,33	1.218,83
5 Aves	57,26	183,99	67,34	385,54	34,20	12,88	2,23	103,12	2.222,31
6 Otros	3,30	20,36	0,74	26,64	1,80	4,44	0,53	4,01	175,76
Productos Animales	124,81	130,40	94,13	824,02	11,76	81,59	197,85	91,20	3.947,24
1 Leche	92,19	29,50	38,40	760,00	7,80	55,13	187,04	47,77	2.826,16
2 Huevos	30,68	64,00	25,02	52,00	2,18	24,25	9,05	38,93	877,74
3 Otros	1,94	36,90	30,71	12,01	1,77	2,21	1,76	4,50	243,33
PRODUCCION DE SERVICIOS	14,17	38,89	26,14	7,27	10,07	5,19	0,57	35,28	503,72
ACTIVIDADES SECUNDARIAS NO AGRARIAS NO SEPARABLES	29,80	35,11	93,21	107,14	9,78	17,10	7,11	18,47	1.199,23
B. CONSUMOS INTERMEDIOS	466,89	1.325,93	1.093,40	1.708,18	201,34	210,25	316,05	1.307,06	21.083,57
1 Semillas y Plantones	25,13	43,89	50,94	54,09	10,67	6,56	4,01	44,39	936,24
2 Energía y Lubricantes	31,67	126,70	80,26	71,15	18,56	15,20	12,38	131,43	1.728,09
3 Fertilizantes y Enmiendas	29,98	146,93	89,26	38,76	25,66	20,46	7,30	104,38	1.749,75
4 Productos Fitosanitarios	20,60	128,32	58,03	19,01	27,46	10,48	1,94	119,58	1.086,93
5 Gastos Veterinarios	14,59	21,31	61,42	62,41	3,69	8,16	13,76	18,01	578,78
6 Piensos	250,52	399,45	538,24	1.254,78	61,02	109,62	245,74	504,15	10.470,80
7 Mantenimiento de material	23,30	52,89	57,56	126,45	18,45	17,43	16,78	24,58	1.090,39
8 Mantenimiento de edificios	12,26	21,20	29,96	31,48	5,49	4,94	3,82	18,21	507,67
9 Servicios Agrícolas	14,17	38,89	26,14	7,27	10,07	5,19	0,57	35,28	503,72
10 Servicios Intermediación Financiera(SIFIM)	7,13	26,10	19,49	10,19	4,30	3,81	4,23	22,57	329,01
11 Otros Bienes y Servicios	37,52	320,26	82,09	32,60	15,97	8,40	5,53	284,48	2.102,19
C=(A-B) VALOR AÑADIDO BRUTO	587,92	2.024,51	1.436,17	1.763,93	321,14	262,48	164,09	1.463,34	27.328,05
D. AMORTIZACIONES	97,31	384,95	293,94	449,62	89,77	68,57	57,06	172,08	5.137,52
E. OTRAS SUBVENCIONES	124,65	245,61	540,90	197,76	45,39	52,23	63,94	181,63	5.839,55
F. OTROS IMPUESTOS	7,63	35,00	19,83	15,68	4,51	4,96	6,20	17,07	383,31
G = (C-D+E-F) RENTA AGRARIA	607,64	1.850,16	1.663,29	1.496,38	272,24	241,18	164,77	1.455,83	27.646,78

(*) Metodología SEC-2010

⁽¹⁾ Incluye: Remolacha, tabaco, algodón, girasol y otras. También se incluyen las leguminosas grano

⁽²⁾ Incluye: Flores y plantas de vivero

⁽³⁾ Incluye: Frutas frescas, cítricos, frutas tropicales, uvas y aceitunas

INDICADORES ECONÓMICOS - MACROMAGNITUDES AGRARIAS

11.2.9. Producto Interior Bruto y Renta Nacional: Serie histórica de sus valores en la Contabilidad Nacional de España

Años	Producto interior bruto a precios de mercado (millones de euros)	Porcentaje que corresponde al sector agrario (*)	Renta nacional disponible neta a precios de mercado (millones de euros)	Renta nacional disponible neta a precios de mercado por habitante (euros)
Base 2010= 100				
2.006	1.007.974,0	2,4	825.737,0	18.614,2
2.007	1.080.807,0	2,4	877.724,0	19.403,2
2.008	1.116.225,0	2,3	896.313,0	19.492,2
2.009	1.079.052,0	2,2	867.990,0	18.719,8
2.010	1.080.935,0	2,3	871.037,0	18.706,8
2.011	1.070.449,0	2,3	851.984,0	18.229,6
2.012	1.039.815,0	2,3	833.502,0	17.822,8
2.013	1.025.693,0	2,5	824.340,0	17.692,4
2.014	1.037.820,0	2,4	838.041,0	18.039,8
2015	1.081.165,0	2,6	878.035,0	18.919,1
2016 (P)	1.118.743,0	2,7	912.511,0	19.645,0
2017 (A)	1.166.319,0	2,7	951.924,0	20.456,5

Fuente: I.N.E.

(*) Recoge la participación de las ramas agraria y pesquera.

(A) Estimación Avance.

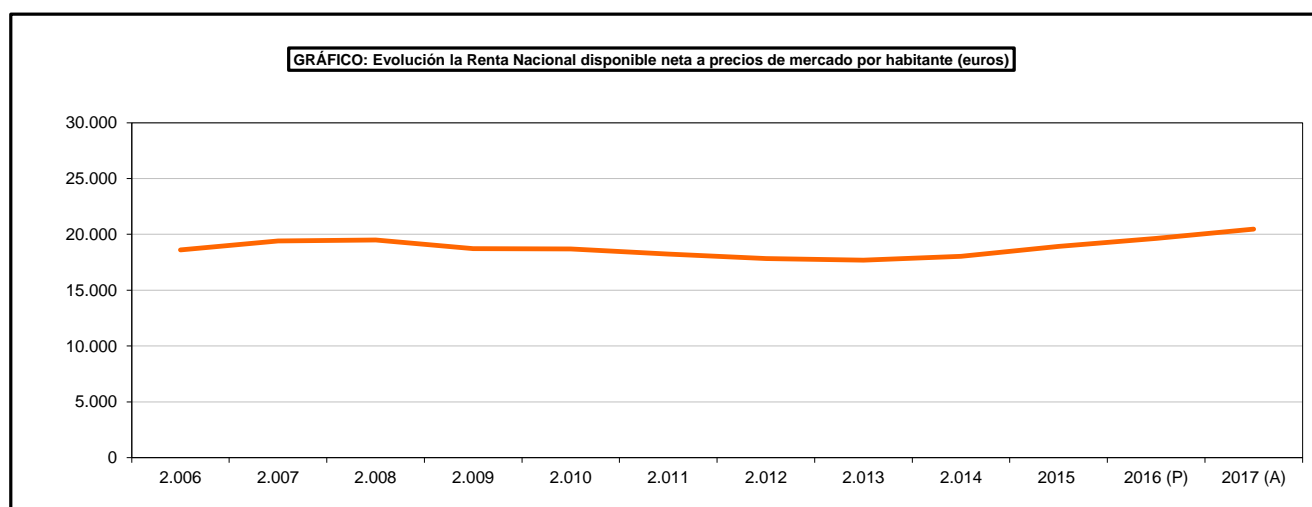
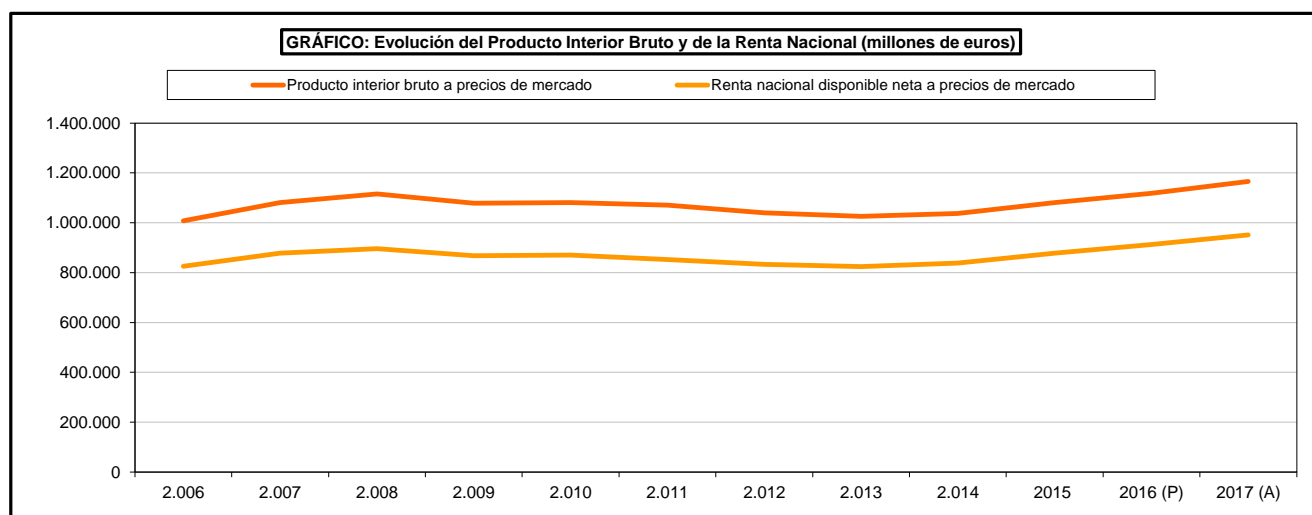

INDICADORES ECONÓMICOS - MACROMAGNITUDES AGRARIAS

11.2.10. Producción de la rama de la actividad agraria, producción vegetal, producción animal, consumos intermedios y renta agraria en la Unión Europea, 2018 (2ªE) A precios corrientes (millones de euros)

PAÍSES	Producción de la rama de la actividad agraria	Producción vegetal	Producción animal	Consumos intermedios	Renta Agraria
EUR-28	435.895	223.749	174.632	253.562	167.340
Alemania	53.199	22.706	27.105	36.428	13.873
Austria	7.366	3.213	3.480	4.197	2.557
Bélgica	8.015	3.528	4.410	6.113	1.694
Bulgaria	4.130	2.768	1.011	2.389	2.096
Chipre	732	276	411	381	377
Croacia	2.275	1.304	805	1.261	1.091
Dinamarca	10.163	3.250	6.114	8.165	1.374
Eslovaquia	2.368	1.255	850	1.776	854
Eslovenia	1.305	726	561	753	538
España	53.392	32.413	19.215	23.205	30.217
Estonia	856	340	423	601	318
Finlandia	4.343	1.360	2.296	3.292	1.450
Francia	76.006	43.127	25.791	43.866	27.903
Grecia	10.942	7.568	2.524	5.556	5.951
Holanda	28.749	14.204	10.959	17.735	7.704
Hungría	8.798	5.145	3.049	5.120	4.041
Irlanda	8.439	1.851	6.212	5.849	3.418
Italia	56.730	31.346	15.744	24.497	24.895
Letonia	1.314	654	515	1.009	500
Lituania	2.883	1.558	951	1.966	791
Luxemburgo	431	165	227	312	87
Malta	121	46	68	65	57
Polonia	24.837	10.814	13.369	15.373	10.585
Portugal	7.477	4.230	2.865	4.568	2.923
Reino Unido	29.882	10.451	16.595	19.128	10.927
República Checa	5.158	2.849	1.996	3.575	2.055
Rumanía	19.744	13.875	4.266	11.420	7.893
Suecia	6.239	2.726	2.822	4.964	1.171

Fuente: EUROSTAT. Sistema Europeo de Cuentas 2010 (SEC-2010), (2ª Estimación enero 2019)

INDICADORES ECONÓMICOS - RED CONTABLE AGRARIA NACIONAL

11.3.1. Evolución interanual de las principales características y resultados

VARIABLES	2012	2013	2014	2015	2016	Promedio 2012-2016
Número de explotaciones representadas	427.084	418.984	413.416	417.476	434.505	422.293
Número de explotaciones en la muestra	8.499	8.501	8.531	8.709	8.687	8.585
I CARACTERÍSTICAS GENERALES						
Superficie Agraria Útil (SAU) (ha)	SE025 46,0	48,8	48,0	47,7	46,3	47,3
Unidades de ganado (UG)	SE080 30,1	30,4	28,4	31,6	32,4	30,6
Mano de obra total (UTA)	SE010 1,5	1,5	1,5	1,6	1,6	1,5
Mano de obra Familiar (UTAF)	SE015 1,1	1,1	1,1	1,1	1,0	1,1
II RESULTADOS (euros)						
Producción Bruta Total	SE131 60.732	63.807	61.824	75.770	77.126	67.852
Consumos Intermedios	SE275 35.660	37.567	36.567	40.628	39.089	37.902
Subvenciones corrientes Netas	SE600 11.908	12.191	12.538	12.872	11.794	12.261
Valor Añadido Bruto de explotación	SE410 36.980	38.430	37.795	48.014	49.831	42.210
Valor Añadido Neto de explotación	SE415 33.094	34.519	32.361	42.788	44.902	37.533
Renta Neta de explotación	SE420 24.425	25.788	23.323	31.163	33.561	27.652
III RATIOS						
Valor Añadido Neto / UTA (euros/UTA)	SE415/SE010 21.617	22.983	21.643	26.228	28.908	24.276
Renta Neta de Explotación / UTAF (euros/UTA)	SE420/SE015 22.135	23.941	21.399	28.955	32.791	25.844
Subv. Netas / Valor Añadido Neto	SE600/SE415 36,0%	35,3%	38,7%	30,1%	26,3%	33,3%

Fuente: RECAN 2012 a 2016. MAPA

<http://www.mapa.gob.es/es/estadistica/temas/estadisticas-agrarias/economia/red-contable-recan/>

UTA: Unidades de Trabajo Año (SE010)

UTAF: Unidades de Trabajo Año Familiar (SE015)

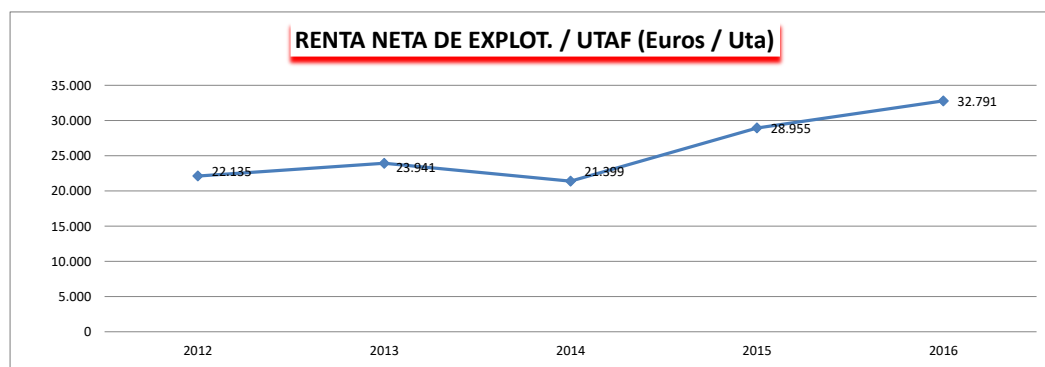
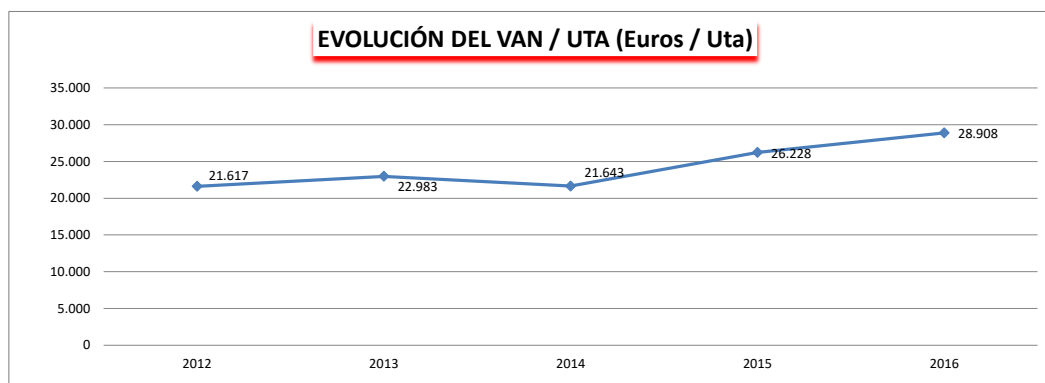

INDICADORES ECONÓMICOS - RED CONTABLE AGRARIA NACIONAL

11.3.2. Principales características y resultados por Comunidades Autónomas, 2016

CCAA	Nº Explotaciones		Características Generales y Resultados Medios por Explotación									VAN / UTA	SUBV / VAN
	Muestra	Representados	SAU	UG	UTA	PBT	CI	SUBV	VAB	VAN	RN		
Galicia	446	27.320	19,4	37,7	1,2	54.953	35.935	7.587	26.604	22.510	20.661	18.405	33,7%
P. de Asturias	188	7.521	31,9	55,1	1,4	61.134	44.696	17.338	33.775	29.698	26.216	21.100	58,4%
Cantabria	163	4.994	41,0	51,6	1,3	48.225	35.952	15.433	27.705	22.330	18.975	16.613	69,1%
País Vasco	398	4.912	41,6	31,2	1,7	93.035	54.123	16.003	54.915	43.555	34.906	25.479	36,7%
Navarra	330	7.753	55,9	38,6	1,1	91.209	59.477	17.228	48.960	37.594	26.231	32.713	45,8%
Rioja (La)	243	6.332	32,0	15,1	1,5	74.139	27.529	11.065	57.676	52.935	39.370	34.742	20,9%
Aragón	677	30.175	70,2	59,3	1,3	81.346	44.839	17.647	54.154	47.905	36.075	35.515	36,8%
Cataluña	612	30.074	39,1	89,2	1,8	102.386	61.939	12.932	53.379	43.794	25.537	24.027	29,5%
Baleares	166	3.825	62,2	21,1	1,4	54.252	27.878	11.217	37.591	32.299	24.262	22.425	34,7%
Castilla y León	949	56.685	68,9	41,0	1,4	92.292	61.945	14.320	44.668	40.446	29.627	29.209	35,4%
Madrid	189	3.274	69,3	28,5	1,9	65.502	34.721	8.580	39.360	36.751	28.880	19.054	23,3%
Castilla-La Mancha	900	51.058	63,6	16,7	1,6	67.576	29.025	10.355	48.906	45.032	36.262	27.768	23,0%
Valencia	635	37.962	14,7	11,8	1,2	64.466	26.394	2.950	41.022	38.732	31.613	33.671	7,6%
R. de Murcia	343	13.195	36,3	38,2	2,3	118.767	52.950	10.123	75.939	71.592	47.425	30.695	14,1%
Extremadura	716	30.000	69,5	41,6	2,0	74.556	34.328	11.559	51.788	49.277	38.005	24.441	23,5%
Andalucía	1.502	112.248	38,0	15,3	1,5	72.339	27.386	11.746	56.699	51.496	38.628	34.184	22,8%
Canarias	230	7.177	3,2	9,5	3,4	92.988	48.975	25.620	69.633	62.409	31.393	18.218	41,1%
ESPAÑA	8.687	434.505	46,3	32,4	1,6	77.126	39.089	11.794	49.831	44.902	33.561	28.908	26,3%

Fuente: RECAN 2016. MAPA

<http://www.mapa.gob.es/es/estadistica/temas/estadisticas-agrarias/economia/red-contable-recan/>

SAU: Superficie Agrícola Utilizada (Has) (SE025)
 UG: Unidades Ganaderas (SE080)
 UTA: Unidades de Trabajo Año (SE010)

PBT: Producción Bruta Total (SE131)
 CI: Consumos Intermedios (SE275)
 SUBV: Subvenciones corrientes Netas (SE600)

VAB: Valor Añadido Bruto (SE410)
 VAN: Valor Añadido Neto (SE415)
 RN: Renta Neta de explotación (SE420)

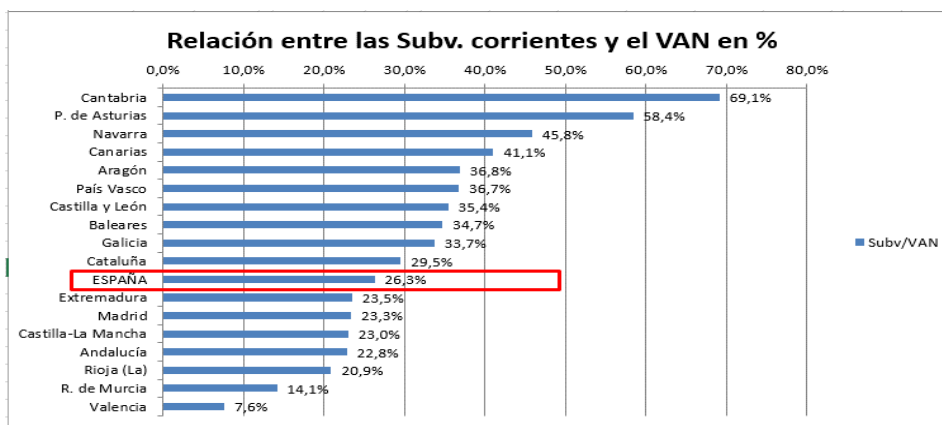
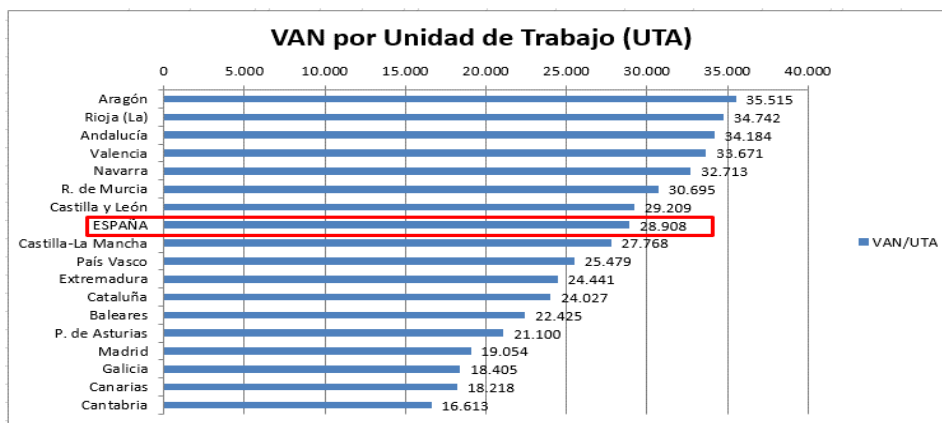

INDICADORES ECONÓMICOS - RED CONTABLE AGRARIA NACIONAL

11.3.3.Principales características y resultados por Orientaciones Técnico Económicas (OTEs), 2016

	Nº Explotaciones		Características Generales y Resultados Medios por Explotación									VAN / UTA	SUBV / VAN
	Muestra	Representados	SAU	UG	UTA	PBT	CI	SUBV	VAB	VAN	RN		
15_Cereales, oleaginosas y proteaginosas	1.258	77.242	77,3	0,3	1,0	44.845	28.798	15.058	31.105	26.570	20.076	25.320	56,7%
16_Otros cultivos anuales extensivos	699	32.208	44,3	0,4	1,4	75.326	41.271	16.116	50.170	45.428	35.260	32.135	35,5%
20_Horticultura	719	24.982	7,4	0,0	3,4	159.967	57.338	4.081	#####	98.303	60.987	28.916	4,2%
35_Vitivinicultura	684	39.198	26,3	0,0	1,5	45.619	12.887	4.998	37.730	34.237	26.243	22.462	14,6%
36_Frutales	808	61.793	20,1	0,1	1,6	63.174	22.656	6.589	47.107	43.758	30.233	27.133	15,1%
37_Olivar	330	55.385	25,4	0,3	1,3	47.241	15.179	10.522	42.584	37.559	27.631	29.306	28,0%
38_Cultivos permanentes combinados	181	8.776	37,0	0,1	1,4	38.942	12.110	8.438	35.270	31.502	24.426	22.009	26,8%
45_Vacuno lechero	881	14.258	32,2	82,1	1,9	161.088	116.347	19.992	64.733	56.289	47.235	29.522	35,5%
46_Vacuno cría y carne	938	33.806	82,8	60,2	1,6	83.152	47.666	16.254	51.741	47.611	38.473	29.178	34,1%
48_Ovino_caprino y otros herb.	725	37.560	65,9	60,4	1,3	57.362	38.101	17.233	36.495	32.717	26.860	24.457	52,7%
50_Granívoros	582	17.556	28,1	427,8	2,1	296.770	179.513	7.759	#####	#####	90.974	54.026	6,9%
60_Mixto agricultura	455	16.855	47,2	0,3	1,6	65.801	27.111	10.076	48.766	44.756	33.736	28.691	22,5%
70_Mixto ganadería	109	3.402	174,4	193,6	2,5	179.128	118.982	28.682	88.828	80.213	55.220	32.198	35,8%
80_Mixto agricultura y ganadería	318	11.483	80,3	30,9	1,4	68.282	37.564	16.989	47.707	42.626	34.352	29.729	39,9%
TOTAL GENERAL	8.687	434.505	46,3	32,4	1,6	77.126	39.089	11.794	49.831	44.902	33.561	28.908	26,3%

Fuente: RECAN 2016. MAPA

<http://www.mapa.gob.es/es/estadistica/temas/estadisticas-agrarias/economia/red-contable-recan/>

SAU: Superficie Agrícola Utilizada (Has) (SE025)
 UG: Unidades Ganaderas (SE080)
 UTA: Unidades de Trabajo Año (SE010)

PBT: Producción Bruta Total (SE131)
 CI: Consumos Intermedios (SE275)
 SUBV: Subvenciones corrientes Netas (SE600)

VAB: Valor Añadido Bruto (SE410)
 VAN: Valor Añadido Neto (SE415)
 RN: Renta Neta de explotación (SE420)

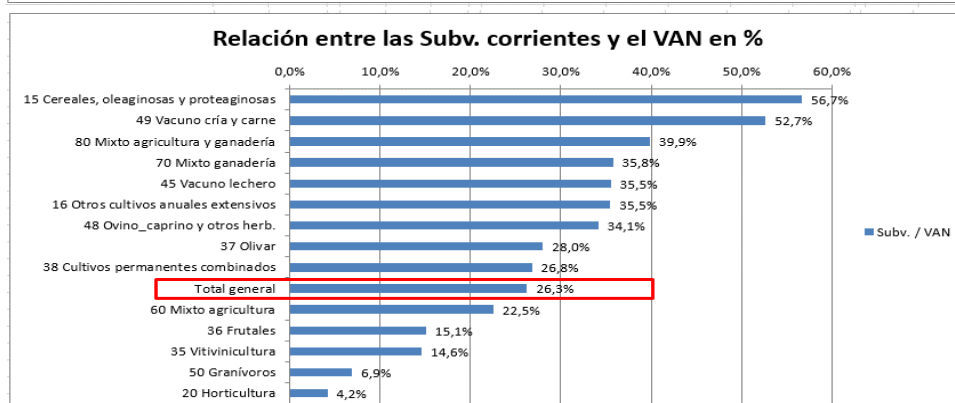
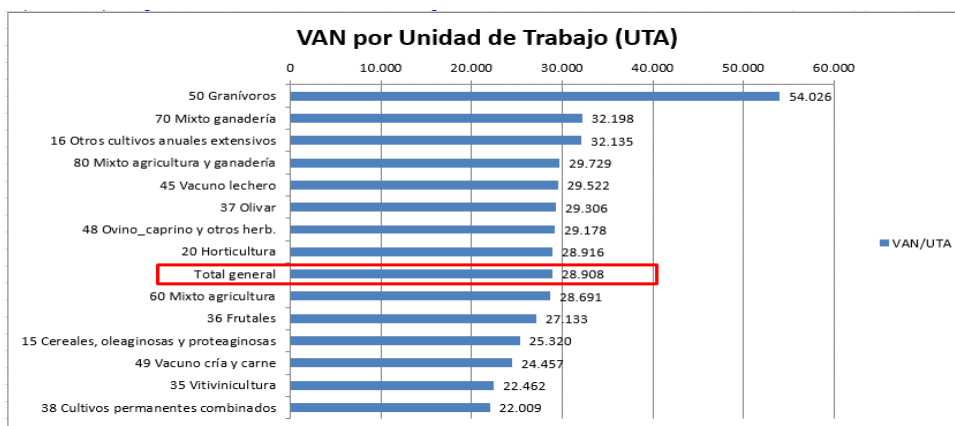

INDICADORES ECONÓMICOS - FINANCIACIÓN AGRARIA Y PESQUERA.

11.4.1. Resumen general según capítulos del presupuesto de gastos del Ministerio de Agricultura, Pesca y Alimentación (Sección 21) (euros).

CAPÍTULOS	DOTACIONES		
	2016	2017	2018
I. GASTOS DE PERSONAL	29.166.010	29.305.480	29.565.780
2. GASTOS CORRIENTES EN BIENES Y SERVICIOS	-	-	-
3. GASTOS FINANCIEROS	55.500	55.500	55.500
4. TRANSFERENCIAS CORRIENTES	96.409.890	55.443.860	44.115.620
6. INVERSIONES REALES	162.709.690	141.426.820	146.230.980
7. TRANSFERENCIAS DE CAPITAL	207.104.230	189.250.910	175.072.410
8. ACTIVOS FINANCIEROS	15.001.270	15.001.270	24.003.320
TOTAL	510.446.590	430.483.840	419.043.610

Fuente de Información: Oficina Presupuestaria del MAPA

GRÁFICO: Distribución del presupuesto de gastos del Ministerio De Agricultura, Alimentación y Medio Ambiente. Año 2018

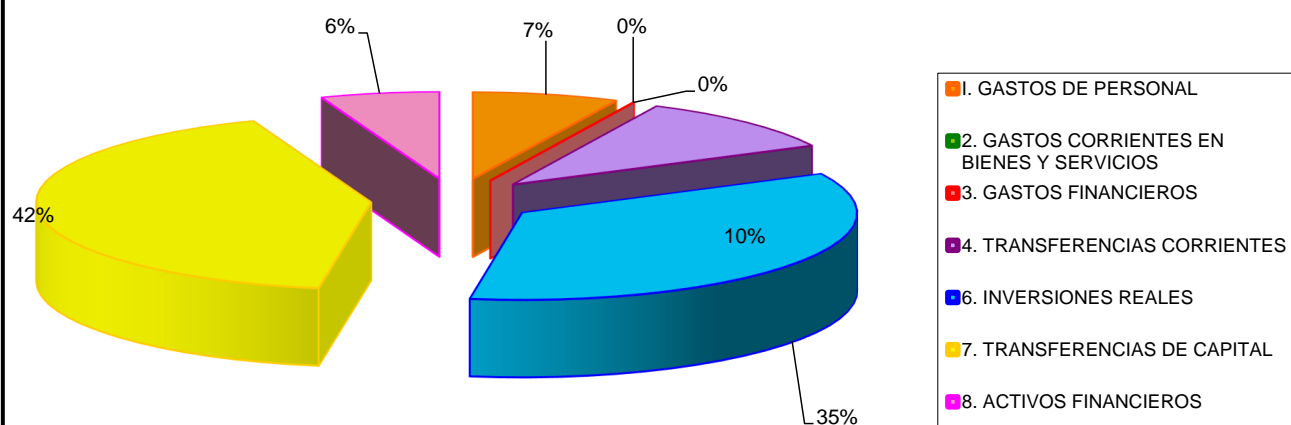

INDICADORES ECONÓMICOS - FINANCIACIÓN AGRARIA Y PESQUERA

11.4.2.1. Subvenciones del MAPA en el Sector Agrario, Industria Agroalimentaria y Desarrollo Rural (miles de euros)

Objeto	2016		2017		2018	
	Valor	%	Valor	%	Valor	%
Medidas de desarrollo rural	957.179,68	13,39	745.183,37	10,84	1.016.307,94	16,64
Modernización de explotaciones	787,75	0,01	57,30	0,00	0,27	0,00
Formación agroalimentaria y desarrollo rural	596,46	0,01	532,50	0,01	438,82	0,01
Aportación a los Programas de Desarrollo rural Sostenible	0,00	0,00	0,00	0,00	0,00	0,00
Medidas P.A.C. y de Desarrollo rural	0,00	0,00	0,00	0,00	0,00	0,00
Diversificación de la economía rural	59,72	0,00	26,53	0,00	59,72	0,00
Infraestructuras y otras medidas de desarrollo rural	50,00	0,00	40,00	0,00	0,00	0,00
Fomento del Asociacionismo Agrario y Cooperativo y OPA's	2.730,45	0,04	2.522,80	0,04	2.690,38	0,04
Fomento Industria Agroalimentaria	717,81	0,01	3.343,73	0,05	128,46	0,00
Seguros agrarios	375.567,12	5,26	219.833,88	3,20	309.417,21	5,07
Fomento de la innovación tecnológica	0,00	0,00	1.647,00	0,02	682,12	0,01
Sanidad de la producción agraria	21.218,05	0,30	21.943,25	0,32	17.479,26	0,29
Mejora de la calidad de la producción agraria	5.532,30	0,08	13.337,48	0,19	9.352,00	0,15
Mejora de la organización de la producción	2.453,61	0,03	2.650,00	0,04	2.704,82	0,04
Regulación de mercados agrarios	5.779.829,33	80,87	5.861.069,33	85,29	4.747.238,40	77,74
Otras ayudas y subvenciones	0,00	0,00	0,00	0,00	0,00	0,00
TOTAL	7.146.722,3	100,00	6.872.187,2	100,00	6.106.499,4	100,00

Fuente de Información: Oficina Presupuestaria del MAPA

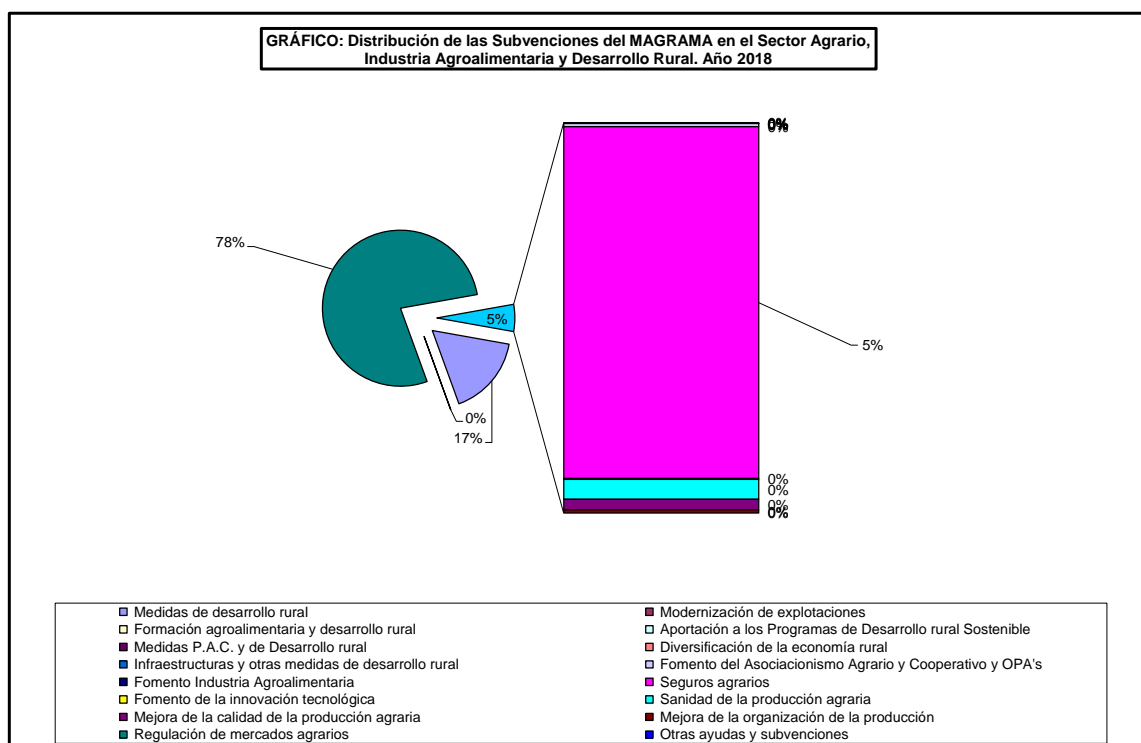

INDICADORES ECONÓMICOS - FINANCIACIÓN AGRARIA Y PESQUERA

11.4.2.2. Subvenciones del MAPA en el Sector Pesquero (miles de euros)

Conceptos	2016	2017	2018
Ayuda programas operativos de la Unión Europea	4.364,68	6.863,81	6.889,31
Acuicultura y Cultivos marinos	318,23	423,81	300,00
Formación pesquera	106,93	63,01	104,53
Plan de acción sector pesquero (línea ICO) *	-	-	-
Apoyo Financiero de carácter extraordinario *	-	-	-
Otras transferencias	1.127,15	11.816,07	7.748,26
TOTAL	5.916,99	19.166,70	15.042,10

Fuente de Información: Oficina Presupuestaria del MAPA

GRÁFICO: Distribución de las Subvenciones del MAGRAMA en el Sector Pesquero. Año 2018

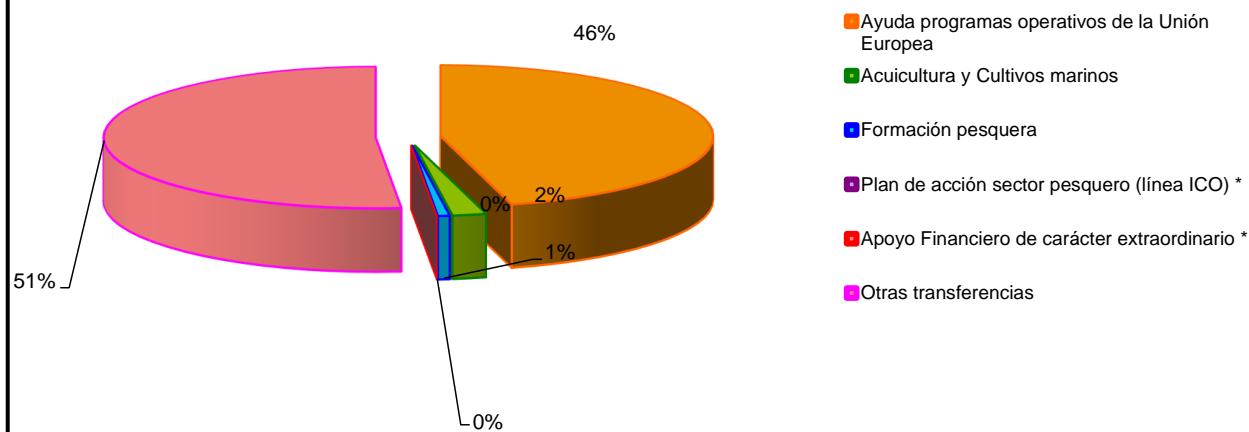

INDICADORES ECONÓMICOS - FINANCIACIÓN AGRARIA Y PESQUERA

11.4.3.1. Inversiones reales del MAPA en el Sector Agrario, Industria Agroalimentaria y Desarrollo Rural (miles de euros)

Objeto	2016		2017		2018	
	Valor	%	Valor	%	Valor	%
Infraestructura agraria y equipamiento rural	10.152,26	17,3	11.112,40	13,6	8.168,74	10,3
Plan Nacional de regadíos	17.656,13	30,0	33.357,22	40,7	25.958,23	32,7
Sanidad de la producción agraria	18.449,56	31,4	21.390,60	26,1	21.746,49	27,4
Mejora de los sistemas y medios de producción	1.235,68	2,1	1.339,29	1,6	1.005,95	1,3
Regulación de mercados agrarios	6.299,50	10,7	7.513,80	9,2	6.952,92	8,7
Promoción agroalimentaria	1.410,67	2,4	1.813,11	2,2	1.519,78	1,9
Información estadística y red contable	491,26	0,8	216,70	0,3	533,89	0,7
Estudios y AT Informática y Comunicaciones	3.115,15	5,3	5.120,82	6,3	13.580,71	17,1
Otras inversiones	0,00	0,0	0,00	0,0	0,00	0,0
TOTAL	58.810,2	100,00	81.863,9	100,00	79.466,7	100,00

Fuente de Información: Oficina Presupuestaria del MAPA

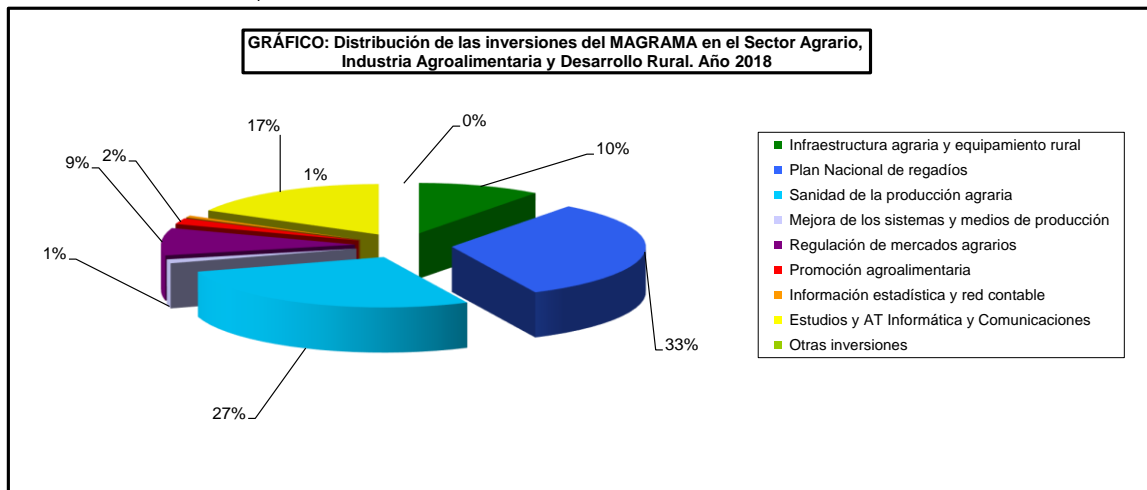

INDICADORES ECONÓMICOS - FINANCIACIÓN AGRARIA Y PESQUERA

11.4.3.2. Inversiones reales del MAPA en el Sector Pesquero (miles de euros).

Objeto	2016		2017		2018	
	Valor	%	Valor	%	Valor	%
Zonas marinas pesqueras	3.294,4	12,6	3.582,0	15,7	2.979,3	11,3
Adquisición y mantenimiento de medios de control e investigación	10.583,7	40,5	10.371,7	45,4	12.480,0	47,3
Sistemas de gestión, estudios y asistencia técnica	4.112,9	15,7	4.416,6	19,3	3.897,5	14,8
Orientación al consumo de los productos de la pesca	6.726,2	25,7	4.491,7	19,6	7.004,4	26,6
Otras inversiones	1.414,5	5,4	0,0	0,0	0,0	0,0
TOTAL	26.131,8	100,0	22.862,1	100,0	26.361,2	100,0

Fuente de Información: Oficina Presupuestaria del MAPA

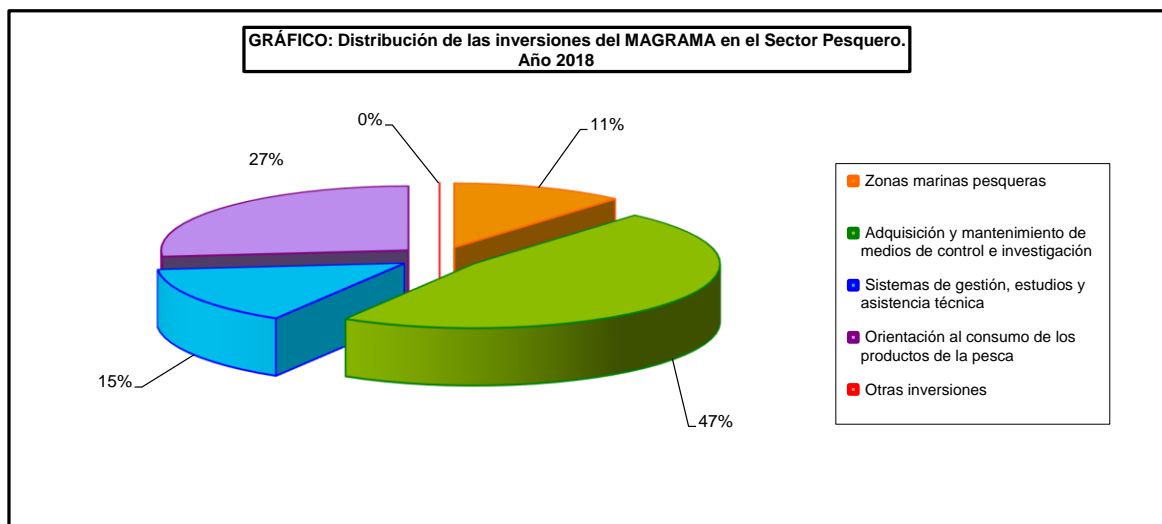

INDICADORES ECONÓMICOS - FINANCIACIÓN AGRARIA Y PESQUERA

11.4.4. Serie histórica de la contribución financiera de la Unión Europea en los Sectores Agrario y Pesquero (Millones Euros)

	2013	2014	2015	2016	2017	2018
SECTOR AGRARIO						
F.E.O.G.A. GARANTÍA	-	-	-	-	-	-
F.E.A.G.A.	5.810.943	5.459,774	5.584,344	5.494,481	5.435,416	5.467,984
F.E.A.D.E.R.	1.038.636	966,656	1.168,904	901,068	663,514	896,914
F.E.O.G.A. ORIENTACIÓN	111.924	0,005	-	-	-	-
OTROS RECURSOS AGRARIOS	34.370	32,529	31,807	36,831	35,675	29,674
TOTAL SECTOR AGRARIO	6.995.873	6.458,965	6.785,055	6.432,380	6.134,605	6.394,571
SECTOR PESQUERO						
F.E.A.G.A. (PESCA)	7.240	8,628	-	-	-	-
I.F.O.P.	-	-	-	-	-	-
F.E.P.	191.606	135,539	101,999	50,578	-	-
F.E.M.P.			27,298	32,758	18,242	31,148
OTROS RECURSOS PESQUEROS	12.632	5,748	3,414	3,986	0,308	0,801
TOTAL SECTOR PESQUERO	211.478	149,915	132,711	87,321	18,550	31,949
TOTAL SECTORES AGRARIO Y PESQUERO	7.207.351	6.608,879	6.917,766	6.519,702	6.153,155	6.426,520

Fuente de Información: Oficina Presupuestaria del MAPA

F.E.O.G.A.: Fondo Europeo de Orientación y Garantía Agraria

F.E.A.G.A.: Fondo Europeo Agrario de Garantía

F.E.A.D.E.R.: Fondo Europeo Agrario de Desarrollo Rural

I.F.O.P.: Instrumento Financiero de Orientación de la Pesca (2000-2006)

F.E.P.: Fondo Europeo de la Pesca (2007-2013).

F.E.M.P.: Fondo Europeo Marítimo y de la Pesca (2014-2020)

(*) El año 2014 está fuera de los Periodos de F.E.O.G.A. Orientación, 2000-2006 para Programas Operativos y 2007-2013 para LEADER Plus, por lo que es normal la cantidad residual de ese año.

INDICADORES ECONÓMICOS - FINANCIACIÓN AGRARIA Y PESQUERA

11.4.5. Distribución de los pagos con cargo al F.E.A.G.A., según sectores y líneas de actuación (Millones de euros) Año 2018

Sectores	Restituciones	Ayudas Producción	Almacena-mientos	Otras Intervenc.	Desarrollo Rural	Recupera-ciones	Reembolso disciplina financiera	TOTAL
Régimen de Pago básico		4.203,684						4.203,684
Régimen de Pago Único		3,093						3,093
Ayuda asociada voluntaria		2,218						2,218
Cultivos Herbáceos		53,168						53,168
Arroz		11,957						11,957
Aceite de oliva y aceitunas								0,000
Frutas y hortalizas		256,173						256,173
Azúcar e isoglucosa		16,396						16,396
Algodón		59,499						59,499
Sector vitivinícola, vinos y alcoholes		161,475						161,475
Leche y productos lácteos		3,901						3,901
Vacuno		309,207						309,207
Ovino y caprino		163,045						163,045
Porcino								0,000
Apicultura		5,152						5,152
Programa "POSEICAN"		264,005						264,005
Leguminosas grano		0,917						0,917
Medidas de promoción				9,266				9,266
Otras recuperaciones, irregularidades...						-8,802		-8,802
Otros gastos				0,000				0,000
Condicionidad					-1,404			-1,404
Modulación		0,002						0,002
Ayuda específica - R (CE) 73/2009		0,060						0,060
Reembolso disciplina financiera							55,889	55,889
Liquidación ejercicios anteriores						-99,649		-99,649
TOTAL	0,000	5.513,951	0,000	9,266	-1,404	-108,451	55,889	5.469,251

Fuente:F.E.G.A.(Fondo Europeo Agrario de Garantía). "Transferencias F.E.A.G.A.(Fondo Europeo Agrario de Garantía) por Sectores y Organismos Pagadores".

CUARTA PARTE

ESTADÍSTICAS PESQUERAS

Capítulo 12.- Pesca marítima

Capítulo 13.- Acuicultura

Capítulo 14.- Industrias de productos de la pesca

Capítulo 15.- Comercio exterior de productos de la pesca y la acuicultura

Capítulo 16.- Datos de empleo en el sector pesquero

En esta parte, se incluyen datos sobre estadísticas pesqueras que se han obtenido a través de diferentes fuentes.

En primer lugar están las operaciones estadísticas del sector pesquero incluidas en el Plan Estadístico Nacional (PEN) que son responsabilidad del Ministerio de Agricultura, Pesca y Alimentación (MAPA) y en segundo lugar, se muestran resultados de operaciones estadísticas realizadas por otros Organismos, como son el Ministerio de Trabajo, Migraciones y Seguridad Social (MTAS), el Instituto Nacional de Estadística (INE) y la Agencia Estatal de Administración Tributaria (AEAT).

Bajo el título de “Estadísticas Pesqueras”, se recoge la información estadística básica sobre la pesca marítima y la acuicultura; las industrias de procesado de pescado; sobre comercio exterior de productos de la pesca y la acuicultura de España y por último se recopila y agrupa información estadística sobre el empleo en el sector pesquero, según las diferentes fuentes que generan los datos.

Enlace de interés:

<http://www.mapa.gob.es/es/estadistica/temas/estadisticas-pesqueras/>

CAPÍTULO 12: PESCA MARÍTIMA

Las estadísticas de pesca marítima se han agrupado en tres bloques, uno de la “**Encuesta Económica de Pesca Marítima**”, otro de “**Flota pesquera**” y otro de “**Capturas**”.

- **ENCUESTA ECONÓMICA DE PESCA MARÍTIMA**

Los resultados de la Encuesta Económica están referidos a los buques pesqueros españoles, que es el principal componente del sector pesquero extractivo. El otro componente de dicho sector extractivo es la pesca realizada a pie, fundamentalmente por mariscadores.

Las principales variables medidas son algunas magnitudes macroeconómicas, las cuentas de resultados de gestión de las empresas y algunos datos de empleo y actividad de las flotas pesqueras. La fuente de los resultados que se presentan es la “**Encuesta Económica de Pesca Marítima**” operación estadística que está incluida en el Plan Estadístico Nacional del periodo 2017-2020 (PEN 2017-2020).

- **FLOTA PESQUERA**

La flota pesquera es el conjunto de buques que se utilizan para la captura de las diferentes especies.

Las principales variables medidas son el número de buques, el arqueo, la potencia, la eslora, etc. Estas variables se agrupan y clasifican por el tipo de pesca principal, el caladero donde faenan, etc. La fuente de los resultados que se presentan es la “**Estadística de la Flota Pesquera**”, operación estadística que está incluida en el Plan Estadístico Nacional del periodo 2017-2020 (PEN 2017-2020).

- **CAPTURAS**

Las capturas de pesca marítima son aquellas que realizan los buques pesqueros españoles en cualquier caladero donde faenan, sea en aguas nacionales, de otros países comunitarios, de terceros países o internacionales.

Las principales variables medidas son el **peso vivo** capturado y el **valor** de la primera venta. Los resultados de estas variables se agrupan y clasifican por otras variables como: especies o grupos de especies, zonas de captura, conservación, etc. La fuente de los resultados que se presentan es la operación estadística “**Estadísticas de Capturas y Desembarcos de Pesca Marítima**”, que está incluida en el Plan Estadístico Nacional del periodo 2017-2020 (PEN 2017-2020).

Además de poder consultar diferentes tablas fijas, anuales y plurianuales, también está disponible en la Web una **base de datos de capturas**, con datos desde el año 1996 en formato Excel.

PESCA MARÍTIMA

12.1. Serie histórica de indicadores económicos

Indicadores económicos	Aguas nacionales			Aguas no nacionales			Total sector pesca marítima		
	2015	2016	2017	2015	2016	2017	2015	2016	2017
Variación cifra de ingresos por actividad pesquera (%)	-0,36	6,55	2,38	-4,48	-3,68	3,73	-2,91	0,31	3,17
Variación del valor añadido bruto a precios básicos (%)	4,45	16,88	1,27	-17,31	21,72	1,34	-7,80	19,32	1,30
Volumen de ingresos por armador (euros)	99.610,77	107.977,15	111.258,56	4.076.933,74	3.994.837,30	4.402.893,58	246.180,46	251.219,00	261.358,17
Volumen de riqueza generado por armador (euros)	61.721,46	73.392,80	74.797,77	1.642.691,80	2.034.075,66	2.190.184,75	119.982,33	145.649,54	148.783,27
Productividad por buque (euros)	58.558,79	69.511,52	70.669,26	1.201.114,95	1.538.868,76	1.622.080,15	112.588,62	136.700,23	139.309,13

FUENTE: Encuesta Económica de Pesca Marítima

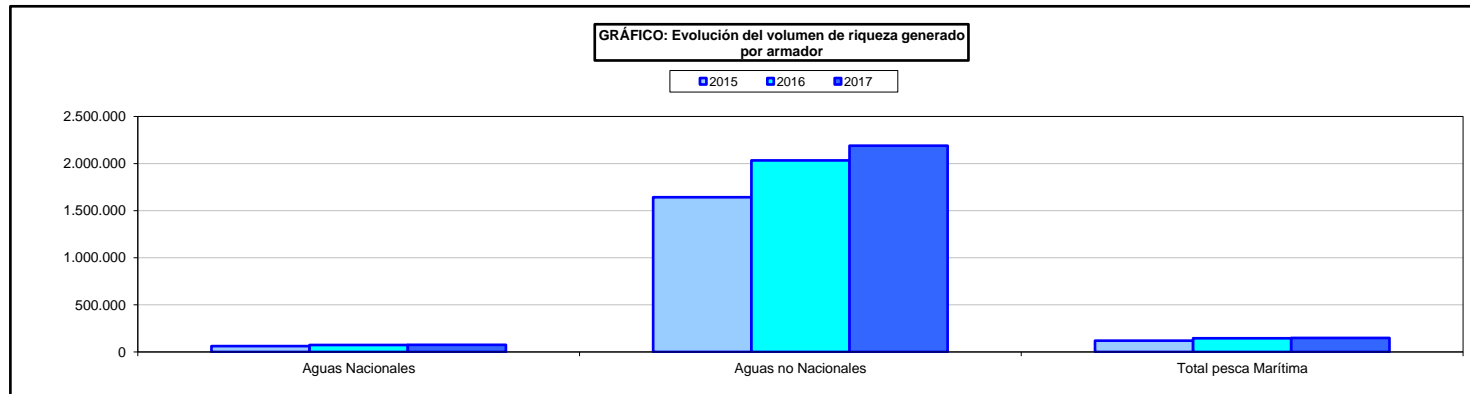
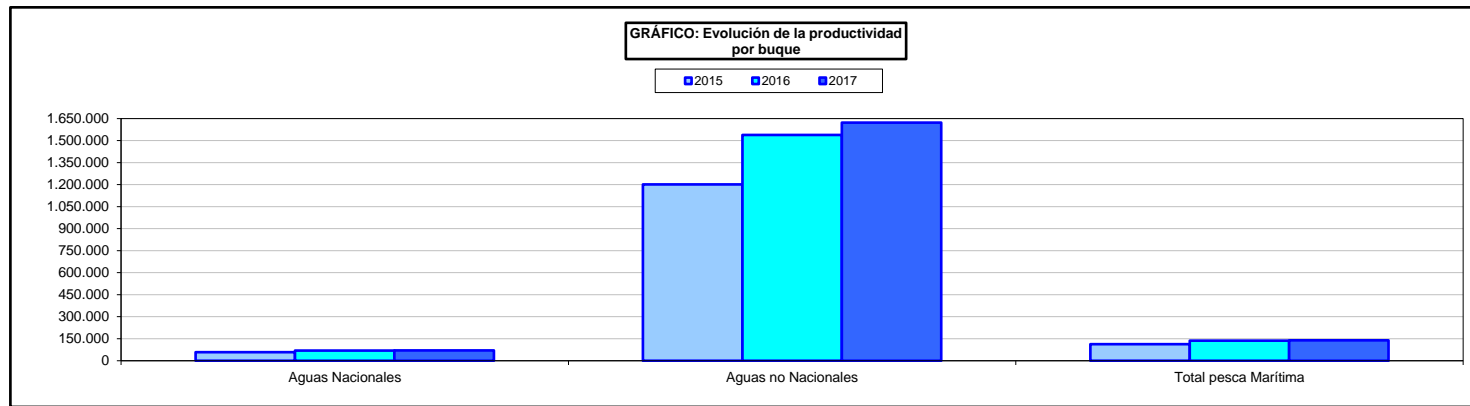

PESCA MARÍTIMA

12.2. Cuenta de producción de la Pesca marítima. Valores a precios básicos y de adquisición, 2017 (millones de euros)

	Aguas nacionales		Aguas no nacionales		Total sector	
	Valor	Estructura (%)	Valor	Estructura (%)	Valor	Estructura (%)
A.PRODUCCIÓN PESQUERA (1)	836,1	100	1.198,0	100	2.034,1	100
Ingresos por actividad pesquera	835,0	99,87	1.197,6	99,96	2.032,6	99,93
Subvenciones a los productos	1,1	0,13	0,4	0,04	1,5	0,07
B.CONSUMOS INTERMEDIOS (2)	274,7	32,86	602,3	50,27	877,0	43,12
Cebo, sal, hielo, envases y embalajes	15,6	1,86	41,8	3,49	57,4	2,82
aprovisionamientos	9,1	1,08	19,2	1,61	28,3	1,39
aparejos	15,8	1,89	42,2	3,52	57,9	2,85
Repuestos, reparación y mantenimiento	62,4	7,47	67,7	5,65	130,1	6,40
Combustible y lubricantes	97,0	11,60	147,0	12,27	244,0	11,99
Otros servicios	18,8	2,25	122,0	10,19	140,8	6,92
Gastos portuarios	20,0	2,39	55,1	4,60	75,1	3,69
Otros gastos del buque	16,8	2,01	70,9	5,92	87,7	4,31
Otros gastos no actividad pesquera	19,4	2,32	36,3	3,03	55,7	2,74
C = (A-B) VALOR AÑADIDO BRUTO (1)	561,4	67,14	595,7	49,73	1.157,1	56,88
D. AMORTIZACIONES	37,4	4,47	78,5	6,55	115,9	5,70
E = (C-D) VALOR AÑADIDO NETO (1)	524,0	62,67	517,2	43,18	1.041,2	51,19
F.OTRAS SUBVENCIONES A LA PRODUCCIÓN	3,9	0,46	2,1	0,18	6,0	0,30
G.OTROS IMPUESTOS SOBRE LA PRODUCCIÓN	2,5	0,30	0,8	0,07	3,3	0,16
H = (E+F-G) RENTA DE LA PESCA MARÍTIMA	525,3	62,83	518,6	43,28	1.043,9	51,32

FUENTES: Encuesta Económica de Pesca Marítima

(1) A precios básicos

(2) A precios de adquisición

PESCA MARÍTIMA

12.3. Serie histórica de indicadores de empleo

Indicadores de Empleo	Aguas nacionales			Aguas no nacionales			Total Sector pesca marítima		
	2015	2016	2017	2015	2016	2017	2015	2016	2017
Tasa anual empleo (%) (1)	–	–	–	–	–	–	0,14	0,13	0,13
Ingresos por puesto de trabajo	36.615,2	38.687,2	40.940,5	117.236,2	126.043,0	135.976,7	63.095,0	65.146,9	69.602,7
Riqueza generada por puesto de trabajo	22.687,7	26.296,0	27.523,8	47.237,2	64.178,1	67.640,5	30.751,0	37.770,3	39.622,7
Coste unitario de puesto de trabajo	14.019,2	14.745,6	16.298,2	28.678,1	29.166,4	33.298,3	18.833,9	19.113,6	21.425,3
Variación gastos personal (%)	–3,0	6,0	7,0	15,0	–9,0	10,0	5,0	–1,0	8,0
Productividad por empleado (%)	162,0	178,0	169,0	165,0	220,0	203,0	163,0	198,0	185,0

Fuentes: Encuesta Económica de Pesca Marítima.

(1) Elaboración propia con datos INE.

PESCA MARÍTIMA

12.4. Empleo total, 2017

ESTRATOS	Población	Muestra	TIERRA		A BORDO		TOTAL	
			Nº UTA	Personas	Nº UTA	Personas	Nº UTA	Personas
ARRASTREROS*	10-12	11	0	0	14	33	14	33
ARRASTREROS*	24-40	74	81	88	652	654	734	741
CERQUEROS	10-12	16	0	0	57	72	57	72
CERQUEROS	12-18	63	0	0	380	536	380	536
CERQUEROS	18-24	75	15	14	704	818	718	832
CERQUEROS	24-40	77	6	6	1.400	1.204	1.406	1.210
RASTRAS*	00-10	1.785	0	0	1.671	3.298	1.671	3.298
ANZUELOS	10-12	62	29	31	113	155	142	186
ANZUELOS	12-18	81	9	9	371	387	380	396
ANZUELOS	18-24	29	4	4	241	192	244	196
ANZUELOS	24-40	25	0	0	376	265	376	265
REDES DE ENMALLE	10-12	105	0	0	222	245	222	245
REDES DE ENMALLE	12-18	118	0	0	520	590	520	590
REDES DE ENMALLE	18-24	24	0	0	181	180	181	180
NASAS	10-12	68	0	0	83	170	83	170
NASAS	12-18	51	0	0	131	178	131	179
ARTES POLIVALENTES	00-10	1.670	0	0	2.545	3.795	2.545	3.795
ARTES POLIVALENTES	10-12	48	0	0	90	120	90	120
ARTES POLIVALENTES	12-18	33	0	0	159	143	159	143
Atl. Norte Aguas Nacionales Cantábrico NW	4.415	226,00 €	144	151	9.911	13.035	10.055	13.186
ARRASTREROS	12-18	54	0	0	192	270	192	270
ARRASTREROS*	18-24	70	0	0	347	406	347	406
CERQUEROS*	12-18	51	14	33	436	602	451	635
CERQUEROS*	18-24	30	0	0	314	409	314	409
RASTRAS	00-10	31	0	0	152	202	152	202
RASTRAS	10-12	12	0	0	32	54	32	54
RASTRAS	12-18	84	0	0	125	252	125	252
REDES DE ENMALLE	10-12	10	0	0	23	30	23	30
REDES DE ENMALLE*	12-18	22	0	0	76	109	76	109
NASAS*	12-18	10	0	1	28	38	29	39
ARTES POLIVALENTES	00-10	284	0	0	521	820	521	820
ARTES POLIVALENTES*	10-12	13	0	0	24	45	24	45
ARTES POLIVALENTES	12-18	9	0	0	20	40	20	41
Atl. Norte Aguas Nacionales Golfo de Cádiz	680	49	15	34	2.291	3.277	2.305	3.311
Atl. Norte Aguas Nacionales	5.095	275	158	185	12.202	16.312	12.360	16.497
ARRASTREROS*	18-24	6	0	0	29	33	29	33
ARRASTREROS	24-40	34	125	133	524	404	649	538
ARRASTREROS	40 o más	13	46	45	345	330	391	375
ARTES FJOS	18-24	11	0	0	96	88	96	88
ARTES FJOS	24-40	30	4	3	404	340	408	343
ARTES FJOS POLIVALENTES	24-40	55	69	96	1.041	838	1.110	936
Atl. Norte Aguas No Nacionales	149	77	244	279	2.439	2.033	2.683	2.313
Total ATLANTICO NORTE	5.244	352	402	464	14.641	18.345	15.043	18.810
ARRASTREROS	06-12	18	0	0	23	36	23	36
ARRASTREROS	12-18	147	27	27	411	428	438	454
ARRASTREROS	18-24	303	11	11	1.393	1.341	1.405	1.352
ARRASTREROS	24-40	132	55	63	665	700	720	763
CERQUEROS	06-12	18	0	0	78	90	78	90
CERQUEROS	12-18	84	0	0	539	693	539	693
CERQUEROS	18-24	88	0	0	802	1.012	802	1.012
CERQUEROS	24-40	26	6	9	215	319	221	328
RASTRAS	06-12	39	0	0	46	78	46	78
RASTRAS	12-18	14	0	0	38	33	38	33
ANZUELOS	06-12	47	0	0	35	118	35	118
ANZUELOS	12-18	23	0	0	43	58	43	58
REDES DE ENMALLE	06-12	85	0	0	166	234	166	234
REDES DE ENMALLE	12-18	53	0	0	181	159	181	159
NASAS	06-12	14	0	0	16	28	16	28
NASAS	12-18	17	4	4	129	144	133	147
ARTES FJOS	12-18	42	0	0	173	210	173	210
ARTES FJOS	18-24	22	0	0	119	163	119	163
ARTES POLIVALENTES	00-06	109	0	0	260	545	260	545
ARTES POLIVALENTES	06-12	913	0	0	1.208	1.956	1.208	1.956
ARTES POLIVALENTES	12-18	34	0	0	99	107	99	107
Mediterráneo Aguas Nacionales	2.228	212	103	114	6.643	8.452	6.746	8.564
Total MEDITERRANEO	2.228	212	103	114	6.643	8.452	6.746	8.564
CERQUEROS	12-18	16	5	5	57	85	62	91
ANZUELOS	10-12	43	0	0	78	129	78	129
ANZUELOS	12-18	27	0	0	119	144	119	144
ANZUELOS	24-40	22	10	11	235	249	245	260
NASAS	10-12	12	3	4	19	36	22	40
ARTES POLIVALENTES	00-10	465	0	0	726	1.124	726	1.124
ARTES POLIVALENTES	10-12	20	1	1	36	90	37	91
Otras regiones Aguas Nacionales	605	39	20	21	1.269	1.857	1.289	1.878
ARRASTREROS	24-40	41	106	118	1.090	888	1.195	1.006
ARRASTREROS	40 o más	33	72	76	1.308	917	1.381	992
CERQUEROS	40 o más	26	264	281	1.327	1.152	1.591	1.433
ANZUELOS	12-18	19	0	0	73	108	73	108
ANZUELOS	24-40	12	3	2	318	183	322	185
ARTES FJOS	24-40	62	50	48	1.019	843	1.070	891
ARTES FJOS	40 o más	25	39	43	454	415	493	458
Otras Regiones Aguas No Nacionales	218	144,00 €	535	568	5.589	4.506	6.124	5.074
Total OTRAS REGIONES	823	183,00 €	555	589	6.858	6.363	7.413	6.952
Total Aguas Nacionales	7.928	526,00 €	282	319	20.114	26.621	20.395	26.939
Total Aguas No Nacionales	367	221,00 €	779	847	8.029	6.539	8.807	7.387
TOTAL	8.295	747	1.061	1.166	28.142	33.160	29.203	34.326

FUENTE: SGACE- Encuesta Económica de Pesca Marítima

UTA: Unidad de Trabajo Anual. Equivale a un puesto de trabajo a jornada completa en cómputo anual (considerando una jornada media anual de 1.800 horas)

* Estratos agrupados por motivos de secreto estadístico

PESCA MARÍTIMA

12.5. Renta de la pesca marítima según UTA(*). Valor a precios corrientes, 2017
(euros)

ESTRATOS	Renta de la Pesca	Nº UTA	RENTA DE LA Pesca por UTA	
ARRASTREROS*	10-12	348.657	14	24.710
ARRASTREROS*	24-40	31.973.751	734	43.587
CERQUEROS	10-12	799.357	57	14.007
CERQUEROS	12-18	16.139.313	380	42.461
CERQUEROS	18-24	21.253.137	718	29.586
CERQUEROS	24-40	59.275.232	1.406	42.150
RASTRAS*	00-10	32.796.955	1.671	19.624
ANZUELOS	10-12	1.555.576	142	10.962
ANZUELOS	12-18	12.127.575	380	31.895
ANZUELOS	18-24	6.113.031	244	25.023
ANZUELOS	24-40	15.223.722	376	40.481
REDES DE ENMALLE	10-12	2.318.001	222	10.435
REDES DE ENMALLE	12-18	14.619.517	520	28.124
REDES DE ENMALLE	18-24	5.000.363	181	27.559
NASAS	10-12	1.971.980	83	23.770
NASAS	12-18	5.091.875	131	38.832
ARTES POLIVALENTES	00-10	40.735.468	2.545	16.004
ARTES POLIVALENTES	10-12	4.885.202	90	54.312
ARTES POLIVALENTES	12-18	4.406.524	159	27.786
Atl. Norte A.Nac.Cantábrico NW		276.635.236	10.055	27.513
ARRASTREROS	12-18	3.022.259	192	15.753
ARRASTREROS*	18-24	9.572.122	347	27.582
CERQUEROS*	12-18	4.865.513	451	10.798
CERQUEROS*	18-24	5.491.203	314	17.468
RASTRAS	00-10	911.907	152	5.992
RASTRAS	10-12	338.179	32	10.729
RASTRAS	12-18	2.087.152	125	16.688
REDES DE ENMALLE	10-12	329.487	23	14.121
REDES DE ENMALLE*	12-18	2.497.058	76	33.042
NASAS*	12-18	151.939	29	5.300
ARTES POLIVALENTES	00-10	6.979.210	521	13.403
ARTES POLIVALENTES*	10-12	579.757	24	23.865
ARTES POLIVALENTES	12-18	65.738	20	3.254
Atl. Norte Aguas Nacionales Golfo de Cádiz		36.891.524	2.305	16.002
Atl. Norte Aguas Nacionales		313.526.760	12.360	25.366
ARRASTREROS*	18-24	1.071.854	29	37.103
ARRASTREROS	24-40	47.936.458	649	73.808
ARRASTREROS	40 o más	50.858.582	391	130.093
ARTES FIJOS	18-24	5.233.989	96	54.418
ARTES FIJOS	24-40	16.243.160	408	39.809
ARTES FIJOS POLIVALENTES	24-40	66.658.217	1.110	60.060
Atl. Norte Aguas No Nacionales		188.002.259	2.683	70.062
Total ATLANTICO NORTE		501.529.020	15.043	33.339
ARRASTREROS	06-12	704.441	23	30.121
ARRASTREROS	12-18	13.394.503	438	30.569
ARRASTREROS	18-24	42.210.013	1.405	30.050
ARRASTREROS	24-40	21.207.545	720	29.440
CERQUEROS	06-12	1.317.144	78	16.869
CERQUEROS	12-18	10.428.341	539	19.332
CERQUEROS	18-24	18.623.541	802	23.209
CERQUEROS	24-40	12.812.648	221	57.899
RASTRAS	06-12	671.927	46	14.564
RASTRAS	12-18	586.934	38	15.592
ANZUELOS	06-12	587.888	35	16.740
ANZUELOS	12-18	1.204.090	43	27.921
REDES DE ENMALLE	06-12	3.146.336	166	18.902
REDES DE ENMALLE	12-18	3.417.152	181	18.883
NASAS	06-12	293.226	16	18.505
NASAS	12-18	3.620.326	133	27.162
ARTES FIJOS	12-18	3.962.344	173	22.911
ARTES FIJOS	18-24	3.827.395	119	32.078
ARTES POLIVALENTES	00-06	2.898.455	260	11.131
ARTES POLIVALENTES	06-12	28.001.763	1.208	23.185
ARTES POLIVALENTES	12-18	1.934.599	99	19.457
Mediterráneo Aguas Nacionales		174.850.610	6.746	25.918
Total MEDITERRANEO		174.850.610	6.746	25.918
CERQUEROS	12-18	3.013.044	62	48.373
ANZUELOS	10-12	3.658.200	78	47.051
ANZUELOS	12-18	4.465.316	119	37.461
ANZUELOS	24-40	5.991.198	245	24.411
NASAS	10-12	125.731	22	5.743
ARTES POLIVALENTES	00-10	19.343.891	726	26.654
ARTES POLIVALENTES	10-12	368.969	37	10.018
Otras Regiones Aguas Nacionales		36.966.349	1.289	28.675
ARRASTREROS	24-40	23.240.025	1.195	19.443
ARRASTREROS	40 o más	53.592.612	1.381	38.818
CERQUEROS	40 o más	188.145.299	1.591	118.254
ANZUELOS	12-18	1.751.672	73	24.036
ANZUELOS	24-40	9.678.981	322	30.086
ARTES FIJOS	24-40	31.242.618	1.070	29.210
ARTES FIJOS	40 o más	22.903.902	493	46.476
Otras Regiones Aguas No Nacionales		330.555.108	6.124	53.978
Total OTRAS REGIONES		367.521.458	7.413	49.578
Total Aguas Nacionales		525.343.720	20.395	25.758
Total Aguas No Nacionales		518.557.367	8.807	58.878
TOTAL		1.043.901.087	29.203	35.747

FUENTE: SGACE - Encuesta Económica de Pesca Marítima

UTA: Unidad de Trabajo Anual. Equivale a un puesto de trabajo a jornada completa en cómputo anual (considerando una jornada media anual de 1.800 horas)

* Estratos agrupados por motivos de secreto estadístico

PESCA MARÍTIMA

12.6. Número de buques pesqueros operativos y eslora media según caladero y tipos de pesca, 2017

Caladero		Tipo de pesca													
		Arrastre		Cercos		Palangre		Redes de Enmalle		Artes fijas		Artes menores		Total	
Grandes zonas	Censos de modalidad	Nº buques	Eslora total (promedio)	Nº buques	Eslora total (promedio)	Nº buques	Eslora total (promedio)	Nº buques	Eslora total (promedio)	Nº buques	Eslora total (promedio)	Nº buques	Eslora total (promedio)	Nº Buques	Eslora Total (promedio)
Caladero Nacional	Cantábrico-noroeste	77	28,31	260	22,58	61	16,27	67	17,71			4.325	6,69	4.790	8,17
	Mediterráneo	599	20,36	226	18,51	110	13,00					1.533	8,51	2.468	12,50
	Golfo de Cádiz	132	18,81	83	17,08							558	9,12	773	11,63
	Canarias					48	19,62					690	7,78	738	8,55
	Cualquier zona					79	25,59							79	25,59
	Total	808	20,86	569	20,16	298	18,07	67	17,71			7.106	7,38	8.848	9,87
Caladeros UE	Atlántico, aguas comunitarias no españolas	51	32,66							55	30,32			106	31,44
	Total	51	32,66							55	30,32			106	31,44
Caladeros Internacionales	Atlántico norte	24	58,97											24	58,97
	Aguas internacionales y terceros países	61	40,39			3	23,60							64	39,61
	Aguas internacionales			26	87,09	78	35,70							104	48,55
	Total	85	45,64	26	87,09	81	35,25							192	46,87
TOTAL		944	23,73	595	23,08	379	21,75	67	17,71	55	30,32	7.106	7,38	9.146	10,90

FUENTE: Datos del Censo de Flota Pesquera Operativa a 31 de diciembre de 2017
 Se han considerado "operativos" aquellos buques que en la fecha de referencia estaban en la lista tercera y vigentes en el Censo de Flota Pesquera Operativa.
 Unidad de medida de eslora: metros
 NOTA: Dentro del tipo de pesca "Cercos", están incluidas las siguientes modalidades: Cercos, Cercos Atún Rojo y Atuneros Cerqueros Congeladores
 Dentro del tipo de pesca "Palangre", están incluidas las siguientes modalidades: Atuneros Cañeros, Palangre de Fondo y Palangre de Superficie
 Dentro del tipo de pesca "Redes de Enmalle", están incluidas las siguientes modalidades: Rasco y Volanta

GRÁFICO: Distribución del número de buques según tipo de pesca. Año 2017

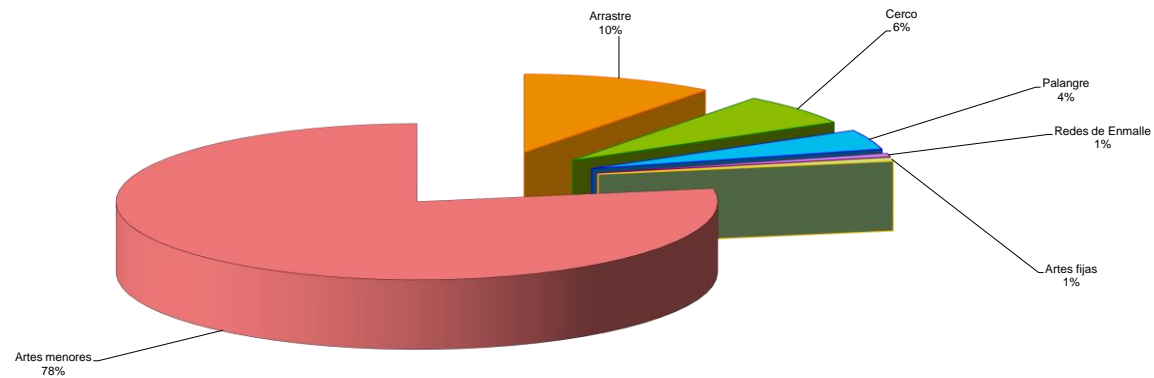

PESCA MARÍTIMA

12.7. Número de buques pesqueros operativos y arqueo total según caladero y tipo de pesca, 2017

Caladero		Tipo de pesca													
		Arrastre		Cercos		Palangre		Redes de Enmalle		Artes fijas		Artes menores		Total	
Grandes zonas	Censos de modalidad	Nº de buques	Arqueo (GT)	Nº de buques	Arqueo (GT)	Nº de buques	Arqueo (GT)	Nº de buques	Arqueo (GT)	Nº de buques	Arqueo (GT)	Nº de buques	Arqueo (GT)	Nº de buques	Arqueo (GT)
Caladero Nacional	Cantábrico-noroeste	77	17.546	260	21.770	61	2.579	67	3.769			4.325	11.623	4.790	57.288
	Mediterráneo	599	34.887	226	9.560	110	2.174					1.533	6.161	2.468	52.781
	Golfo de Cádiz	132	5.627	83	2.377							558	2.987	773	10.991
	Canarias					48	2.913,7					690	2.243	738	5.157
	Cualquier zona					79	13.774							79	13.774
	Total	808	58.060	569	33.707	298	21.441	67	3.769			7.106	23.014	8.848	139.991
Caladeros UE	Atlántico, aguas comunitarias no españolas	51	15.010									55	14.385	106	29.395
	Total	51	15.010									55	14.385	106	29.395
Caladeros Internacionales	Atlántico norte	24	29.551											24	29.551
	Aguas internacionales y terceros países	61	33.073			3	381							64	33.454
	Aguas internacionales			26	70.562	78	30.859							104	101.421
	Total	85	62.625	26	70.562	81	31.240							192	164.426
TOTAL		944	135.695	595	104.269	379	52.681	67	3.769	55	14.385	7.106	23.014	9.146	333.813

FUENTE: Datos del Censo de Flota Pesquera Operativa a 31 de diciembre de 2017
 Se han considerado "operativos" aquellos buques que en la fecha de referencia estaban en la lista tercera y vigentes en el Censo de Flota Pesquera Operativa.
 (GT): Tonelaje Bruto
 NOTA: Dentro del tipo de pesca "Cercos", están incluidas las siguientes modalidades: Cercos, Cercos Atún Rojo y Atuneros Cerqueros Congeladores
 Dentro del tipo de pesca "Palangre", están incluidas las siguientes modalidades: Atuneros Cañeros, Palangre de Fondo y Palangre de Superficie
 Dentro del tipo de pesca "Redes de Enmalle", están incluidas las siguientes modalidades: Rasco y Volanta

PESCA MARÍTIMA

12.8. Análisis autonómico de las características técnicas de la flota del puerto base, 2017

Comunidades Autónomas	Nº buques	%	Arqueo (GT)	%	Potencia (CV)	%	Eslora total promedio
Galicia	4.466	48,83	143.155	42,88	379.270	35,64	8,80
P. de Asturias	264	2,89	4.873	1,46	21.867	2,05	10,76
Cantabria	133	1,45	7.124	2,13	24.679	2,32	17,25
País Vasco	201	2,20	68.879	20,63	157.158	14,77	28,06
Cataluña	727	7,95	19.646	5,89	115.656	10,87	13,94
Baleares	339	3,71	3.250	0,97	25.032	2,35	9,66
C. Valenciana	577	6,31	17.865	5,35	87.436	8,22	14,74
R. de Murcia	170	1,86	2.547	0,76	13.219	1,24	10,50
Andalucía	1.472	16,09	35.869	10,75	154.793	14,54	12,03
Canarias	774	8,46	22.628	6,78	69.988	6,58	9,94
Ciudad Autónoma de Ceuta	23	0,25	7.976	2,39	15.197	1,43	21,03
Ciudad Autónoma de Melilla	0	0,00	0	0,00	0	0,00	0,00
ESPAÑA	9.146	100	333.813	100	1.064.295	100	10,90

FUENTE: Datos del Censo de Flota Pesquera Operativa a 31 de diciembre de 2017

Se han considerado "operativos" aquellos buques que en la fecha de referencia estaban en la lista tercera y vigentes en el Censo de Flota Pesquera Operativa.

(GT): Tonelaje Bruto

(CV): Caballos de Vapor

Unidad de medida de eslora: metros

PESCA MARÍTIMA

12.9. Serie histórica del peso vivo y valor de las capturas de buques españoles según conservación, destino y grupo de especies

Conservación, destino y grupo de especies		2015		2016		2017	
		Peso vivo (toneladas)	Valor (miles de euros)	Peso vivo (toneladas)	Valor (miles de euros)	Peso vivo (toneladas)	Valor (miles de euros)
Fresco para consumo humano	Peces	403.698	895.366	373.505	821.133	394.352	824.532
	Crustáceos	6.875	118.596	6.490	104.548	7.173	113.595
	Moluscos	26.392	137.971	27.839	157.666	23.383	162.741
	Otros	649	2.650	769	4.010	940	5.073
	Total	437.614	1.154.583	408.603	1.087.357	425.849	1.105.941
Congelado y otros para consumo humano	Peces	484.105	812.416	474.411	940.637	481.992	932.887
	Crustáceos	5.335	29.968	5.392	26.618	6.044	49.735
	Moluscos	35.028	45.445	12.048	38.655	23.249	56.100
	Otros	56	114	15	34	26	63
	Total	524.523	887.943	491.866	1.005.944	511.311	1.038.785
Total consumo humano		962.137	2.042.526	900.470	2.093.301	937.160	2.144.726
Total consumo no humano		2.417	931	3.562	2.250	3.473	2.288
TOTAL		964.554	2.043.457	904.032	2.095.551	940.633	2.147.014

FUENTE: Estadísticas de Pesca Marítima

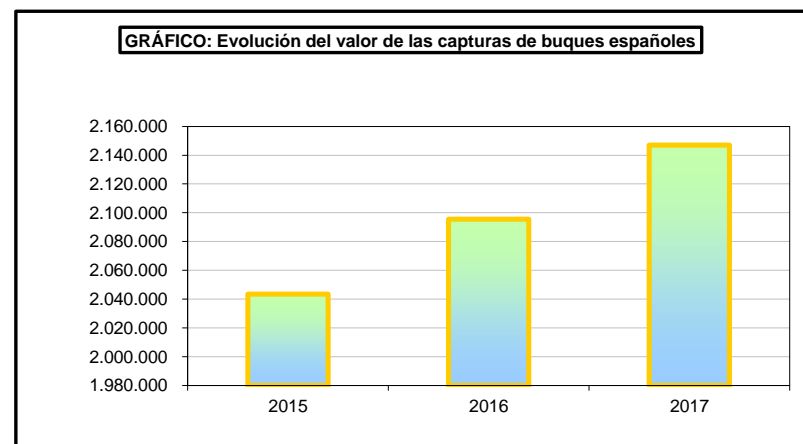
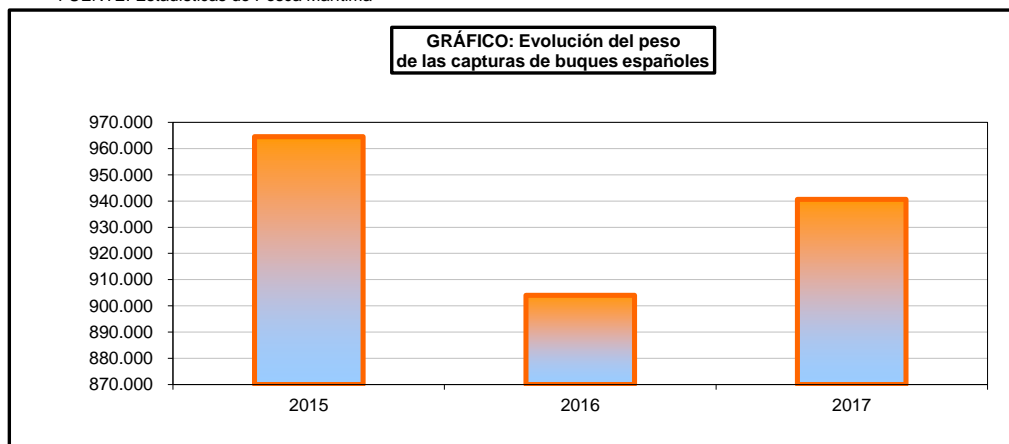

PESCA MARÍTIMA

12.10. Serie histórica del peso vivo y valor de las capturas de buques españoles según zona de captura FAO*

Zona de Captura FAO	2015		2016		2017	
	Peso vivo (toneladas)	Valor (miles de euros)	Peso vivo (toneladas)	Valor (miles de euros)	Peso vivo (toneladas)	Valor (miles de euros)
21 Atlántico norte occidental	25.429	55.275	19.684	46.933	20.755	56.261
27 Atlántico norte oriental	362.346	836.398	325.555	745.148	341.249	759.798
31 Atlántico centro occidental	1.845	2.867	1.517	1.809	856	2.396
34 Atlántico centro oriental	125.679	250.867	138.289	292.197	137.220	289.326
37 Mediterráneo	76.416	295.016	81.774	307.307	86.835	326.869
41 Atlántico sur occidental	128.309	145.515	109.330	132.457	124.541	194.698
47 Atlántico sur oriental	54.208	97.128	36.378	66.046	31.661	70.589
48 Atlántico antártico						
Total Atlántico	774.230	1.683.066	712.527	1.591.897	743.117	1.699.938
51 Índico occidental	130.588	267.116	148.778	392.393	160.494	357.100
57 Índico oriental	3.181	9.965	1.305	3.875	921	1.874
58 Índico antártico			141	43	72	143
Total Índico	133.768	277.081	150.224	396.310	161.486	359.117
61 Pacífico norte occidental						
67 Pacífico norte oriental						
71 Pacífico centro occidental	2.710	1.075	25	67	79	194
77 Pacífico centro oriental	34.338	17.275	20.500	41.849	16.429	28.302
81 Pacífico sur occidental	3.052	8.900	2.110	6.150	2.621	8.511
87 Pacífico sur oriental	16.055	54.961	18.226	57.066	16.804	50.296
88 Pacífico antártico	400	1.099	420	2.212	97	655
Total Pacífico	56.556	83.310	41.281	107.344	36.030	87.959
TOTAL	964.554	2.043.457	904.032	2.095.551	940.633	2.147.014

FUENTE: Estadísticas de Pesca Marítima

* FAO: Organización de las Naciones Unidas para la Agricultura y la Alimentación

CAPÍTULO 13: ACUICULTURA

La acuicultura y la pesca marítima forman parte del sector económico primario. La acuicultura puede tener un futuro importante en el ámbito de la alimentación, pero la única forma de saber su importancia real, dentro del conjunto de los productos pesqueros, es conocer sus cifras. Con este apartado queremos colaborar en el conocimiento diferenciado de ambos tipos de producción citados, acuicultura y pesca extractiva.

Las fuentes de los resultados que se presentan son la “**Encuesta de Establecimientos de Acuicultura**”, operación estadística que está incluida en el Plan Estadístico Nacional del periodo 2017-2020 (PEN 2017-2020).

Se muestra el número de establecimientos de acuicultura que han tenido producción, agrupado por diferentes clasificaciones, mostradas en las tablas estadísticas.

La producción de los establecimientos de acuicultura se recoge en dos variables, el valor expresado en euros y la cantidad, expresada en kilogramos al referirse a la fase 4 de cultivo (Engorde a talla comercial).

El empleo se recoge en dos variables principales, “Unidad de trabajo anual” (UTA) y “Número de personas”. La UTA se calcula a partir del número de horas trabajadas y las personas, cuyo número se contabiliza, son quienes han realizado dichas horas. Estas variables se agrupan y clasifican de forma diferente según las tablas estadísticas mostradas.

ACUICULTURA

13.1. Serie histórica del número de establecimientos con producción según origen del agua y tipo de establecimiento

Origen del agua	Tipo de establecimiento	2013	2014	2015	2016	2017
De mar	En tierra firme	40	40	38	37	39
	En enclaves naturales	25	28	27	0	32
	De cultivo horizontal	41	41	43	40	57
	De cultivo vertical	3.579	3.657	3.665	3.639	3.655
	De cultivo en jaulas	44	46	47	41	41
	Total		3.729	3.812	3.820	3.757
De zona intermareal salobre	En tierra firme	1	1	2	5	2
	En enclaves naturales	8	9	10	40	6
	De cultivo horizontal	1.109	1.111	1.110	1.103	1.080
	De cultivo vertical	-	-	-	-	1
	De cultivo en jaulas	-	-	-	-	-
Total		1.118	1.121	1.122	1.148	1.089
Total Marina		4.847	4.933	4.942	3.957	4.913
De zona continental	En tierra firme	122	124	132	135	134
	En enclaves naturales	56	62	55	65	53
	De cultivo horizontal	-	-	-	-	-
	De cultivo vertical	-	-	-	-	-
	De cultivo en jaulas	-	-	-	-	-
Total Continental		178	186	187	200	187
TOTAL	En tierra firme	163	165	172	177	175
	En enclaves naturales	89	99	92	105	91
	De cultivo horizontal	1.150	1.152	1.153	1.143	1.137
	De cultivo vertical	3.579	3.657	3.665	3.639	3.656
	De cultivo en jaulas	44	46	47	41	41
TOTAL ACUICULTURA		5.025	5.119	5.129	5.105	5.100

FUENTE: Encuesta de Establecimientos de Acuicultura

ACUICULTURA

13.2. Producción según tipo de acuicultura, origen del agua, grupo de especies y valor y cantidad por fase de cultivo, 2017

Tipo de acuicultura	Origen del agua	Grupo de especies	Valor (euros)			Cantidad						
			Total	Fases 1, 2, 3 y 5	Fase 4. Engorde a talla comercial	Fase 1. Puesta (miles de huevos)	Fase 1. Puesta (Kg.)	Fase 2. Incubación y/o cría (Hatchery) (Alevines, postlarvas, semillas) (miles de individuos)	Fase 3. Preengorde-semillero (Nursery) (miles de individuos)	Fase 4. Engorde a talla comercial (kg)	Fase 4. Engorde a talla comercial (miles individuos repoblación)	Fase 5. Engorde a madurez sexual (miles de individuos)
MARINA	De mar	Peces	406.095.935,1	39.484.273,9	366.611.661,2			23.324,0	137.031,8	52.144.652,3	14,0	0,1
		Crustáceos	80.250,8		80.250,8					4.986,0		
		Moluscos	139.292.598,9	2.327.942,4	136.964.656,5				216.429,1	243.172.112,2		
		Otros invertebrados	23.200,0		23.200,0					245,0		
	Plantas acuáticas	1.495.477,4		1.495.477,4					3.516,1			
	Total	546.987.462,2	41.812.216,3	505.175.245,9	0,0	0,0	23.324,0	353.460,9	295.325.511,6	14,0	0,1	
	De zona intermareal salobre	Peces	9.840.137,9		9.840.137,9					1.201.057,4		
		Crustáceos	881.014,0		881.014,0					187.717,0		
		Moluscos	9.683.959,2	9.545,7	9.674.413,5				683,6	1.061.048,4		
Otros invertebrados								12,0				
Plantas acuáticas								5.020,0				
Total	20.405.111,1	9.545,7	20.395.565,4	0,0	0,0	0,0	695,6	2.454.842,8	0,0	0,0		
	Peces	415.936.073,0	39.484.273,9	376.451.799,2			23.324,0	137.031,8	53.345.709,7	14,0	0,1	
	Crustáceos	961.264,8		961.264,8					192.703,0			
	Moluscos	148.976.558,1	2.337.488,1	146.639.070,0				217.112,7	244.233.160,6			
	Otros invertebrados	23.200,0		23.200,0				12,0	245,0			
Plantas acuáticas	1.495.477,4		1.495.477,4					8.536,1				
Total Marina	567.392.573,3	41.821.762,0	525.570.811,3	0,0	0,0	23.324,0	354.156,5	297.780.354,4	14,0	0,1		
CONTINENTAL	De zona continental	Peces	69.718.064,0	15.033.612,8	54.684.451,2	243.428,6	29.598,9	18.471,8	47.641,7	17.351.314,6	367,6	29,6
		Crustáceos	150.000,0		150.000,0			35,0	6,6	6.000,0		31,4
		Plantas acuáticas	10.480,2		10.480,2					75,0		
		Total Continental	69.878.544,2	15.033.612,8	54.844.931,4	243.428,6	29.598,9	18.506,8	47.648,3	17.357.389,6	367,6	61,0
TOTAL		Peces	485.654.137,1	54.517.886,7	431.136.250,4	243.428,6	29.598,9	41.795,8	184.673,5	70.697.024,3	381,6	29,8
		Crustáceos	1.111.264,8		1.111.264,8			35,0	6,6	198.703,0		31,4
		Moluscos	148.976.558,1	2.337.488,1	146.639.070,0				217.112,7	244.233.160,6		
		Otros invertebrados	23.200,0		23.200,0				12,0	245,0		
		Plantas acuáticas	1.505.957,6		1.505.957,6					8.611,1		
		Total	637.271.117,5	56.855.374,8	580.415.742,8	243.428,6	29.598,9	41.830,8	401.804,8	315.137.744,0	381,6	61,2

FUENTE: Encuesta de Establecimientos de Acuicultura

ACUICULTURA

13.3. Uso de la producción según valor y cantidad por fase de cultivo y destino, 2017

Uso de la producción	Valor (euros)			Cantidad						
	Total	Fases 1, 2, 3 y 5	Fase 4. Engorde a talla comercial	Fase 1. Puesta (miles de huevos)	Fase 1. Puesta (Kg.)	Fase 2. Incubación y/o cría (Hatchery) (Alevines, postlarvas, semillas) (miles de individuos)	Fase 3. Preengorde-semillero (Nursery) (miles de individuos)	Fase 4. Engorde a talla comercial (kg)	Fase 4. Engorde a talla comercial (miles individuos repoblación)	Fase 5. Engorde a madurez sexual (miles de individuos)
Consumo humano directo	516.330.868,7	12.319,2	516.318.549,5					197.726.107,4		0,2
Consumo humano industria alimentaria	63.688.166,7	1.754.654,0	61.933.512,7		29.598,9			117.231.366,3		
Alimentación animal	1.395.555,1		1.395.555,1					16.921,5		
Repoblación (al medio natural)	296.965,0	78.040,0	218.925,0	1.575,8		1.374,8	7.184,2		381,6	60,0
Ciclo acuícola	55.041.922,9	54.742.790,3	299.132,6	241.852,8		40.456,0	394.261,2	137.335,4		1,0
Ornamental	274.764,2	261.271,3	13.492,9				350,4	1.129,0		
Otros	242.874,9	6.300,0	236.574,9				9,0	24.884,5		
TOTAL	637.271.117,5	56.855.374,8	580.415.742,8	243.428,6	29.598,9	41.830,8	401.804,8	315.137.744,0	381,6	61,1

FUENTE: Encuesta de Establecimientos de Acuicultura

ACUICULTURA

13.4. Serie histórica del número de unidades de trabajo año (UTA) y de personas según tipo de empleo

Empleo	2013		2014		2015		2016		2017	
	Nº UTA	Nº personas	Nº UTA	Nº personas	Nº UTA	Nº personas	Nº UTA	Nº personas	Nº UTA	Nº personas
No asalariados	2.014	10.084	2.242	11.227	2.837	10.090	2.758	10.359	2.464	9.324
Administrativos	156	295	134	333	127	216	125	217	166	279
Técnicos superiores y medios	363	523	378	564	402	629	551	688	477	700
Personal operario especializado	1.625	3.361	1.479	2.683	2.093	3.986	1.706	2.972	2.167	3.559
Personal operario no especializado	1.538	4.505	1.682	5.037	1.305	3.033	1.366	3.512	1.002	2.228
Otros	18	38	30	71	48	121	28	64	25	61
TOTAL	5.714	18.805	5.946	19.913	6.813	18.076	6.534	17.811	6.301	16.151

FUENTE: Encuesta de Establecimientos de Acuicultura

UTA: Unidad de Trabajo Anual. Equivale a un puesto de trabajo a jornada completa en cómputo anual.

ACUICULTURA

13.5 . Número de unidades de trabajo año (UTA) y de personas según sexo y tipo de empleo, 2017

Empleo	Mujeres		Hombres		Total	
	Nº UTA	Nº personas	Nº UTA	Nº personas	Nº UTA	Nº personas
No asalariados	689	3.203	1.775	6.121	2.464	9.324
Administrativos	115	189	51	89	166	278
Técnicos superiores y medios	134	214	343	487	477	701
Personal operario especializado	211	302	1.956	3.257	2.167	3.559
Personal operario no especializado	154	309	848	1.919	1.002	2.228
Otros	9	12	16	49	25	61
TOTAL	1.312	4.229	4.989	11.922	6.301	16.151

FUENTE: Encuesta de Establecimientos de Acuicultura

UTA: Unidad de Trabajo Anual. Equivale a un puesto de trabajo a jornada completa en cómputo anual.

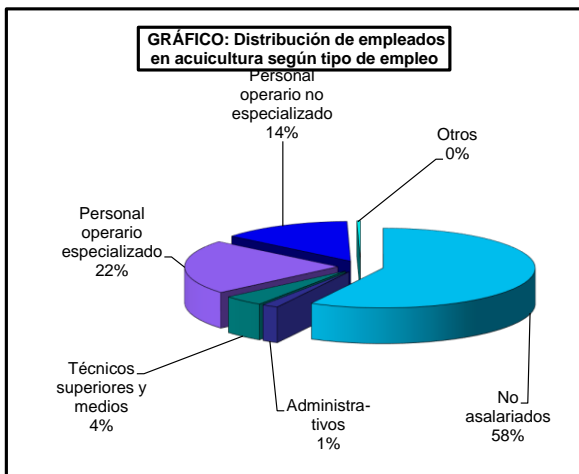
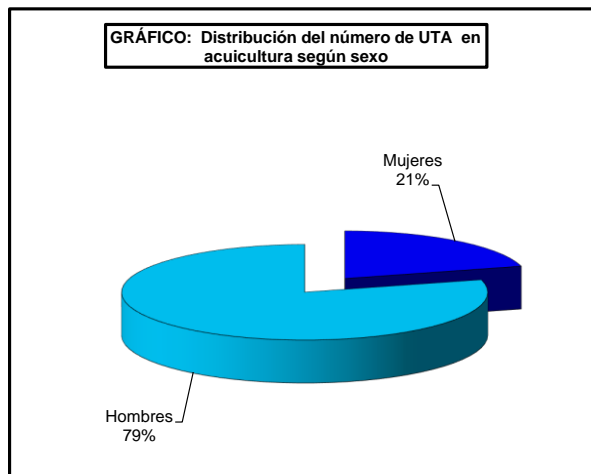
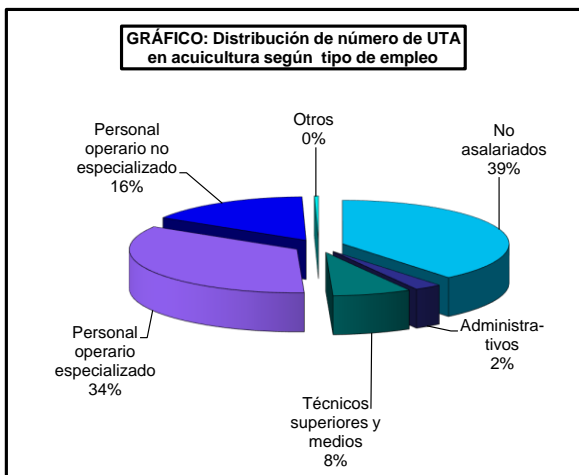
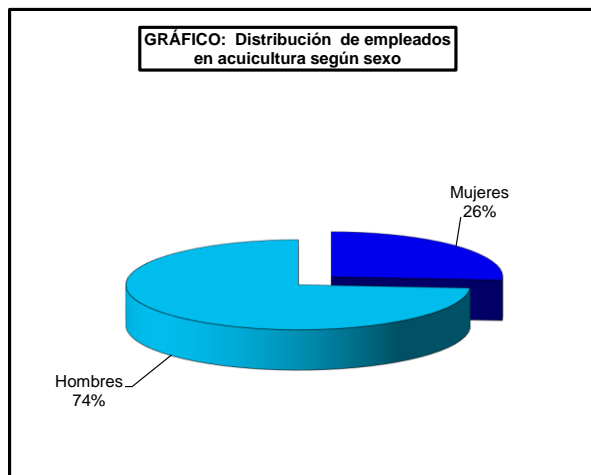

ACUICULTURA

13.6. Análisis autonómico del número de unidades de trabajo año (UTA) y de personas según grupo de empleo, 2017

Comunidad Autónoma	Asalariados		No asalariados		Total	
	Nº UTA	Nº personas	Nº UTA	Nº personas	Nº UTA	Nº personas
Galicia	1.383	2.744	2.345	8.942	3.728	11.686
Principado de Asturias	56	79	6	18	62	97
Cantabria	79	83	1	20	80	103
País Vasco	20	92	1	2	21	94
Comunidad Foral de Navarra	17	25	1	2	18	27
La Rioja	42	54	0	0	42	54
Aragón	50	59	0	1	50	60
Castilla y León	166	174	4	5	170	179
Castilla - La Mancha	43	53	1	2	44	55
Extremadura	38	102	11	26	49	128
Cataluña	238	748	47	188	285	936
Comunidad Valenciana	332	534	3	4	335	538
Illes Balears	85	95	8	29	93	124
Andalucía	610	1.078	37	84	647	1.162
Región de Murcia	458	469	0	0	458	469
Canarias	218	438	1	1	219	439
ESPAÑA	3.835	6.827	2.466	9.324	6.301	16.151

FUENTE: Encuesta de Establecimientos de Acuicultura

UTA: Unidad de Trabajo Anual. Equivale a un puesto de trabajo a jornada completa en cómputo anual.

CAPÍTULO 14: INDUSTRIAS DE PRODUCTOS DE LA PESCA

En este capítulo se incluyen datos, de los establecimientos de industrias de procesado de pescado y de su actividad y producción, obtenidos del INE, a partir de la Estadística Estructural de Empresas (EEE) y de la Encuesta de Consumos Energéticos (ECE).

Una parte de la producción del sector pesquero primario va dirigida a las industrias, donde se transforma dicha producción. Estas industrias también se abastecen del comercio exterior y su actividad es “procesado y conservación de pescados, crustáceos y moluscos”, rúbrica 102 de la Clasificación Nacional de Actividades Económicas (CNAE 2009) del Instituto Nacional de Estadística (INE).

INDUSTRIAS DE PRODUCTOS DE LA PESCA

20.1.1. Número de empresas según grupos de tamaño y sector de actividad

Tamaño	2005		2006		2007	
	CNAE 152. Elaboración y conservación de pescados y productos a base de pescado	Total industria	CNAE 152. Elaboración y conservación de pescados y productos a base de pescado	Total industria	CNAE 152. Elaboración y conservación de pescados y productos a base de pescado	Total industria
Menos de 20 personas ocupadas	368	132.421	339	131.301	358	127.063
20 o más personas ocupadas	250	24.690	252	24.655	262	24.257
TOTAL	618	157.111	591	155.956	620	151.320

FUENTE: Instituto Nacional de Estadística (Encuesta Industrial de empresas). Realizado con datos de la CNAE 1993

Años	CNAE 102. Procesado y conservación de pescados, crustáceos y moluscos		
	Menos de 20 personas ocupadas	20 o más personas ocupadas	TOTAL
2008	336	236	572
2009	350	235	585
2010	335	217	552
2011	306	207	513
2012	282	206	488
2013	440	201	641
2014	347	195	542
2015	393	205	598
2016	404	196	600

FUENTE: Instituto Nacional de Estadística (Estadística Estructural de Empresas). Realizado con datos de la CNAE 2009

INDUSTRIAS DE PRODUCTOS DE LA PESCA

20.1.2 . Principales variables económicas para la elaboración y conservación de pescados y productos a base de pescado (miles de euros)

CNAE 152. Elaboración y conservación de pescados y productos a base de pescado

Años	Ventas netas de productos	Ventas netas de mercaderías	Prestaciones de servicios	Importe neto de la cifra de negocios	Trabajos realizados para el inmovilizado	Subvenciones a la explotación	Otros ingresos de explotación	Total de ingresos de explotación	Variación de existencias de productos	Consumo de materias primas
2001	2.619.316	392.302	62.505	3.074.123	485	16.821	13.766	3.105.195	50.643	1.627.808
2002	3.132.494	306.875	81.055	3.520.425	1.538	14.777	8.054	3.544.794	-21.315	1.977.523
2003	3.306.493	394.332	89.319	3.790.144	645	19.658	8.175	3.818.622	17.159	2.071.427
2004	3.314.069	395.288	103.114	3.812.471	1.941	19.434	11.023	3.844.869	19.162	2.064.190
2005	3.456.506	510.582	90.362	4.057.451	1.670	19.362	15.667	4.094.150	18.000	2.141.361
2006	3.626.494	540.198	129.663	4.296.355	2.089	16.069	17.792	4.332.306	40.211	2.257.923
2007	3.780.176	631.758	137.631	4.549.564	2.121	16.851	17.578	4.586.114	23.410	2.366.728

FUENTE: Instituto Nacional de Estadística (Encuesta Industrial de Empresas). Realizado con datos de la CNAE 1993

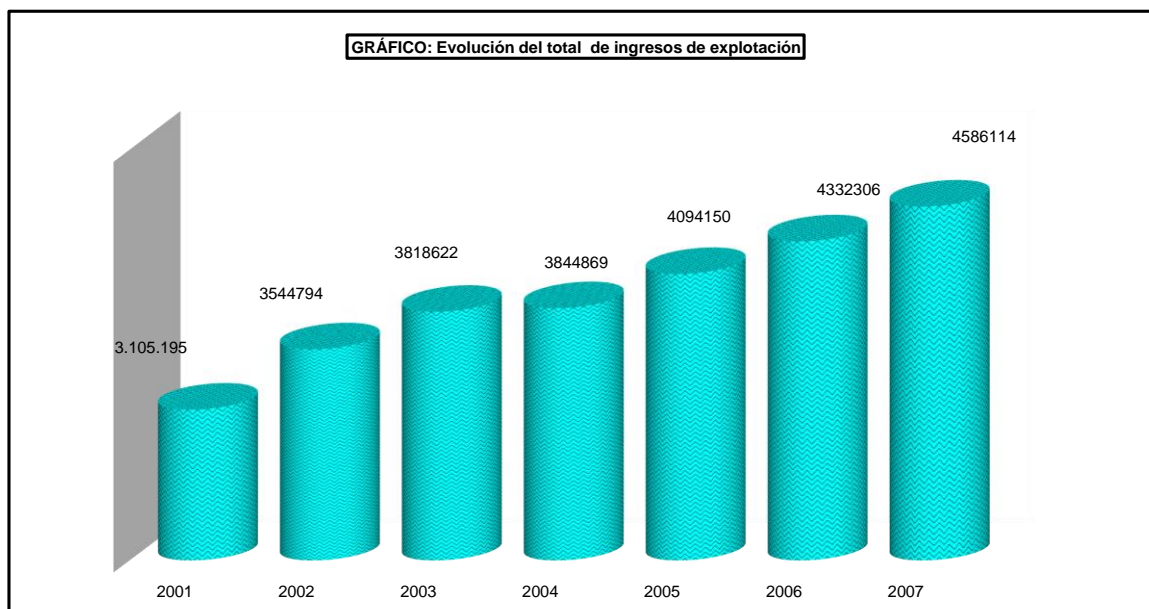
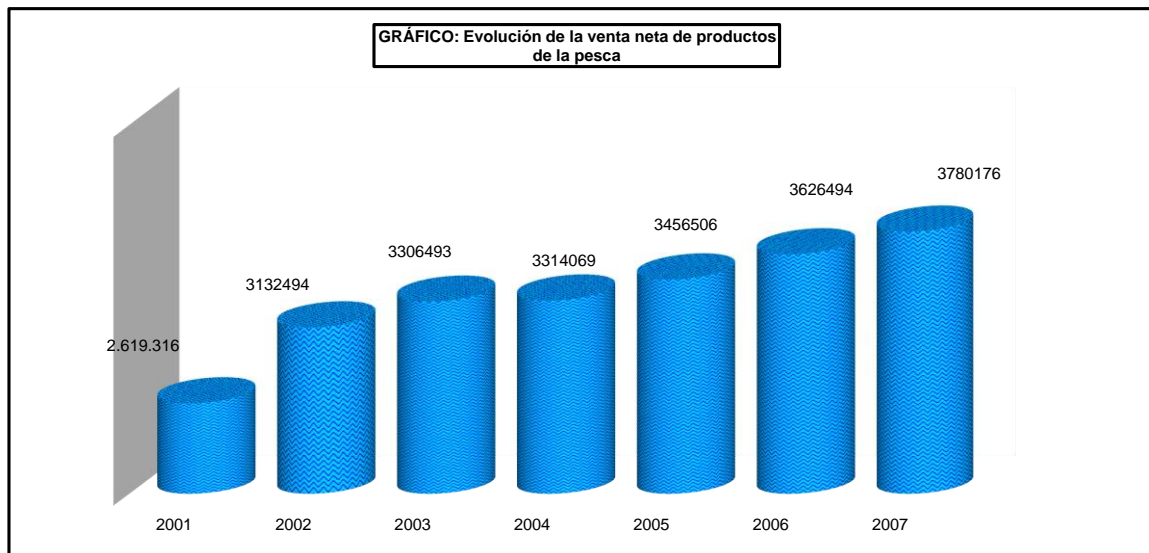

INDUSTRIAS DE PRODUCTOS DE LA PESCA

20.1.3. Principales variables económicas para la elaboración y conservación de pescados y productos a base de pescado (conclusión) (miles de euros)

CNAE 152. Elaboración y conservación de pescados y productos a base de pescado

Años	Consumo de otros aprovisionamientos	Consumo de mercaderías	Trabajos realizados por otras empresas	Consumos y trabajos realizados por otras empresas	Gastos de personal	Servicios exteriores	Dotaciones para amortización del inmovilizado	Total de gastos de explotación	Inversión realizada en activos materiales	Resultado del ejercicio
2001	227.560	308.716	45.041	2.209.126	347.896	357.567	68.444	2.983.032	111.084	78.786
2002	242.462	237.980	55.041	2.513.007	373.774	392.595	79.767	3.359.142	105.477	76.886
2003	283.345	307.793	57.798	2.720.363	412.283	438.609	88.777	3.660.033	117.194	100.595
2004	283.433	305.148	54.359	2.707.129	414.213	471.545	97.958	3.690.844	168.426	114.266
2005	273.863	393.322	63.617	2.872.163	431.719	490.810	105.934	3.900.626	145.956	113.436
2006	290.167	402.193	69.442	3.019.724	454.156	556.797	127.795	4.158.472	164.469	123.613
2007	308.516	483.946	65.191	3.222.381	477.542	571.560	124.624	4.399.106	134.906	118.589

FUENTE: Instituto Nacional de Estadística (Encuesta Industrial de Empresas). Realizado con datos de la CNAE 1993

CNAE 102. Procesado y conservación de pescados, crustáceos y moluscos

	AÑOS					
	2010	2011	2012	2013	2014	2015
Ventas netas de productos	3.785.266	4.162.048	4.107.191	4.105.316	4.165.898	4.393.459
Ventas netas de mercaderías	377.577	384.916	323.179	428.088	337.208	301.260
Prestaciones de servicios	93.213	99.430	102.834	100.295	101.818	115.638
Importe neto de la cifra de negocios	4.256.056	4.646.394	4.533.205	4.633.700	4.604.923	4.810.357
Trabajos realizados por la empresa para su activo	2.663	3.485	2.368	2.929	1.951	1.051
Subvenciones, donaciones y legados	28.421	28.159	25.261	27.414	20.794	26.748
Resto de ingresos de explotación	20.012	19.388	42.675	22.456	12.989	11.076
Ingresos de explotación	4.307.151	4.697.426	4.603.509	4.686.499	4.640.658	4.849.232
Variación de exist.de materias primas, aprov. y mercaderías	70.980	17.223	2.959	-20.667	41.579	59.689
Variación de existencias de productos	-25.894	23.740	35.331	-13.746	9.670	23.795
Compras netas de materias primas	2.503.115	2.744.461	2.727.259	2.707.605	2.754.087	3.338.367
Compras netas de otros aprovisionamientos	313.162	366.550	450.129	295.804	305.466	233.698
Compras netas de mercaderías	291.823	288.725	235.517	307.217	265.140	76.137
Trabajos realizados por otras empresas	51.891	56.738	56.057	51.173	54.911	3.648.202
Compras y trabajos realizados por otras empresas	3.159.991	3.456.474	3.468.962	3.361.799	3.379.604	444.650
Gastos de personal	430.090	440.954	432.728	438.024	435.752	541.125
Servicios exteriores	470.044	508.155	492.734	506.382	511.336	126.753
Restos de gastos de explotación	124.832	127.322	129.437	137.493	116.187	4.759.328
Gastos de explotación	4.184.956	4.532.904	4.523.860	4.443.699	4.442.879	s.d.
Resultado del ejercicio	94.837	111.873	50.757	111.250	151.847	91.976
Inversión en activos materiales	119.758	89.547	103.721	101.838	105.042	6.368
Inversión en activos intangibles	9.460	6.831	5.784	4.880	5.234	5.234

FUENTE: Instituto Nacional de Estadística (Encuesta Industrial de Empresas). Realizado con datos de la CNAE 2009

s.d.: Sin dato facilitado para el año 2015

	AÑO
	2016
Ventas de productos	5.195.836
Ventas de mercaderías	451.831
Prestaciones de servicios	104.196
Cifra de negocios	5.751.863
Variación de existencias de productos terminados y en curso	34.522
Trabajos realizados por la empresa para su activo	1.273
Otros ingresos de gestión	19.050
Consumo de bienes y servicios para reventa	399.787
Valor de la producción	5.406.922
Consumo de materias primas, productos intermedios y otros aprovisionamientos	3.976.690
Gastos en servicios exteriores	620.066
Valor añadido a precios de mercado	810.166
Impuestos ligados a la producción y a los productos distintos del IVA y de los IIEE	10.152
Subvenciones a la explotación	22.020
Valor añadido a coste de los factores	822.033
Sueldos y salarios	401.855
Cargas sociales	115.077
Otros gastos de personal	874
Gastos de personal	517.807
Excedente bruto de explotación	304.227

FUENTE: Instituto Nacional de Estadística (Estadística Estructural de Empresas). Realizado con datos de la CNAE 2009

INDUSTRIAS DE PRODUCTOS DE LA PESCA

20.1.4. Consumos energéticos según producto consumido y subsector de actividad (miles de euros)

Consumos energéticos	2003		2005		2007	
	Elaboración y conservación de pescados y productos a base de pescado	Total industria extractiva y manufacturera	Elaboración y conservación de pescados y productos a base de pescado	Total industria extractiva y manufacturera	Elaboración y conservación de pescados y productos a base de pescado	Total industria extractiva y manufacturera
Carbón y derivados	-	174.507	-	205.937	-	295.188
Productos petrolíferos	17.201	1.372.860	22.772	1.690.643	30.801	1.925.778
Gas	856	1.683.659	1.265	1.992.278	2.312	3.047.604
Electricidad	21.823	3.633.775	24.675	3.916.243	33.324	5.302.029
Otros consumos energéticos	2.604	220.627	273	372.399	2.446	409.404
TOTAL CONSUMOS ENERGÉTICOS	42.484	7.085.427	48.985	8.177.499	68.884	10.980.004

FUENTE: Instituto Nacional de Estadística (Encuesta de Consumos Energéticos)

Consumos energéticos	2011		2013		2015	
	Procesado y conservación de pescados, crustáceos y moluscos	Total industria extractiva y manufacturera	Procesado y conservación de pescados, crustáceos y moluscos	Total industria extractiva y manufacturera	Procesado y conservación de pescados, crustáceos y moluscos	Total industria extractiva y manufacturera
Carbón y derivados	0	243.395	-	-	-	-
2015	393	205	598	1.215.422	27.520	753.636
2016	404	196	-	3.537.949	3.308	3.445.307
FUENTE: Instituto Nacional de Estadística (Estadística Industrial)	4.007	3.213.726	5.850	5.734.736	32.092	6.177.084
Electricidad	38.242	5.860.467	31.732	5.734.736	32.092	6.177.084
Carbón y coque	-	-	0	175.963	0	151.191
Biocombustibles, calor y otros	-	-	4.288	422.126	1.834	430.279
Otros consumos energéticos	1.617	480.432	-	-	-	-
TOTAL CONSUMOS ENERGÉTICOS	72.537	11.337.418	70.965	11.086.196	64.754	10.957.497

FUENTE: Instituto Nacional de Estadística (Encuesta Industrial de Empresas)
Realizado con datos de la CNAE 2009

INDUSTRIAS DE PRODUCTOS DE LA PESCA

20.1.5. Número de personas ocupadas y horas trabajadas en la Industria pesquera y en el total de la Industria

CNAE 152. Elaboración y conservación de pescados y productos a base de pescado

Años	Industria pesquera		Total industria	
	Nº personas ocupadas	Nº de horas trabajadas (miles de horas)	Nº personas ocupadas	Nº de horas trabajadas (miles de horas)
2001	22.148	37.838	2.691.707	4.722.145
2002	22.480	38.867	2.662.093	4.660.566
2003	22.990	39.688	2.653.584	4.636.186
2004	22.554	38.872	2.619.937	4.579.342
2005	22.240	38.540	2.634.755	4.591.779
2006	22.248	38.198	2.623.830	4.586.360
2007	22.798	38.552	2.580.375	4.493.748

FUENTE: Instituto Nacional de Estadística (Encuesta Industrial de Empresas). Realizado con datos de la CNAE 1993

CNAE 102. Procesado y conservación de pescados, crustáceos y moluscos

Años	Nº Personas Ocupadas Industria Pesquera	Nº de horas trabajadas (miles de horas)
2008 *	19.737	34.370
2009	19.331	33.208
2010	18.581	31.662
2011	18.390	31.863
2012	18.324	31.319
2013	18.448	31.666
2014	18.339	31.613
2015	18.628	31.813
2016	20.497	s.d.

FUENTE: Instituto Nacional de Estadística (Estadística Estructural de Empresas).

* A partir del 2008 datos realizados con la CNAE 2009

Años	Nº Personas Ocupadas	
	CNAE 102. Procesado y conservación de pescados, crustáceos y moluscos	Total industria
2008 *	19.737	2.514.397
2009	19.331	2.199.532
2010	18.581	2.133.618
2011	18.390	2.049.195
2012	18.324	1.922.272
2013	18.448	1.949.194
2014	18.339	1.931.972
2015	18.628	1.984.105
2016	20.497	2.082.775

FUENTE: Instituto Nacional de Estadística (Estadística Estructural de Empresas).

* A partir del 2008 datos realizados con la CNAE 2009

Grafico: Personas Ocupadas Industria Pesquera



Grafico: Nº personas ocupadas en la Industria



CAPÍTULO 15: COMERCIO EXTERIOR DE PRODUCTOS DE LA PESCA Y LA ACUICULTURA

Los productos de la pesca y acuicultura que se consumen en España tienen su origen en capturas de buques españoles, producción acuícola nacional y en importaciones de dichos productos.

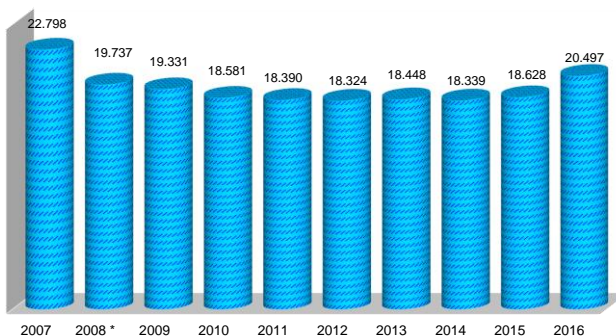
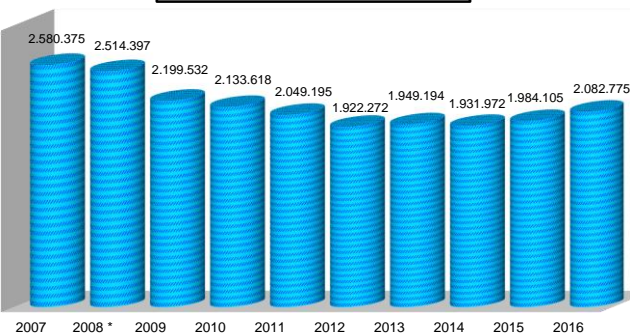
Los datos de la balanza comercial los obtiene la Agencia Estatal de Administración Tributaria (AEAT), limitándose nuestro trabajo a seleccionar las partidas correspondientes a los productos de la pesca y acuicultura incluidos en la Nomenclatura Combinada (NC), utilizada por el Arancel Integrado de Aplicación (TARIC) en el comercio exterior

COMERCIO EXTERIOR DE PRODUCTOS DE LA PESCA Y LA ACUICULTURA

15.1. Peso y valor de los productos de la pesca y la acuicultura. Año 2017

Productos	Importaciones		Exportaciones		Saldo comercial (miles de euros)	Tasa de cobertura (%)
	Peso (toneladas)	Valor (miles de euros)	Peso (toneladas)	Valor (miles de euros)		
Peces vivos	8.111	52.881	13.561	56.757	3.876	107,33
Pescado fresco y refrigerado	238.502	1.078.262	98.164	468.271	-609.991	43,43
Pescado congelado	366.039	779.143	452.239	806.451	27.309	103,50
Filetes y carnes de pescado	194.401	764.682	62.148	378.262	-386.420	49,47
Pescado seco, salado o en salmuera, ahumado, harina, polvo y pellets	41.321	233.315	17.140	108.280	-125.035	46,41
Crustáceos	193.133	1.329.907	53.497	403.483	-926.424	30,34
Moluscos	406.663	1.810.124	220.735	839.986	-970.138	46,40
Preparados y conservas de pescado	174.577	767.293	147.145	747.524	-19.769	97,42
Preparados y conservas de crustáceos y moluscos	38.959	150.623	44.658	174.450	23.827	115,82
Aceites y grasas de pescado	23.498	31.224	8.606	18.438	-12.785	59,05
Harinas de pescado, crustáceos y moluscos impropios para alimentación humana	44.995	55.513	28.075	34.110	-21.403	61,45
TOTAL PRODUCTOS PESQUEROS	1.730.200	7.052.967	1.145.967	4.036.013	-3.016.954	57,22

Fuente: Agencia Estatal de Administración Tributaria

COMERCIO EXTERIOR DE PRODUCTOS DE LA PESCA Y LA ACUICULTURA

15.2. Peso y valor de los productos de la pesca y la acuicultura, por grupos de países. Año 2017

Productos	Origen/Destino	Importaciones		Exportaciones	
		Peso (toneladas)	Valor (miles de euros)	Peso (toneladas)	Valor (miles de euros)
Peces vivos	Países UE (28)	4.528	23.274	13.550	55.422
	Terceros países	3.584	29.608	11	1.336
	TOTAL	8.111	52.881	13.561	56.757
Pescado fresco o refrigerado	Países UE (28)	191.778	803.671	82.446	387.883
	Terceros países	46.724	274.591	15.718	80.388
	TOTAL	238.502	1.078.262	98.164	468.271
Pescado congelado	Países UE (28)	97.710	181.338	153.249	345.085
	Terceros países	268.329	597.804	298.990	461.366
	TOTAL	366.039	779.143	452.239	806.451
Filetes y demás carne de pescado	Países UE (28)	38.914	195.075	55.035	307.128
	Terceros países	155.487	569.607	7.112	71.134
	TOTAL	194.401	764.682	62.148	378.262
Pescado seco, salado, etc.	Países UE (28)	15.341	89.609	10.879	85.537
	Terceros países	25.980	143.706	6.261	22.743
	TOTAL	41.321	233.315	17.140	108.280
Crustáceos	Países UE (28)	34.432	258.688	50.364	384.582
	Terceros países	158.701	1.071.219	3.133	18.901
	TOTAL	193.133	1.329.907	53.497	403.483
Moluscos	Países UE (28)	75.233	336.962	196.723	712.930
	Terceros países	331.430	1.473.162	24.012	127.055
	TOTAL	406.663	1.810.124	220.735	839.986
Preparados y conservas de pescado	Países UE (28)	20.453	74.814	135.608	674.369
	Terceros países	154.125	692.479	11.536	73.155
	TOTAL	174.577	767.293	147.145	747.524
Preparados y conservas de crustáceos y moluscos	Países UE (28)	6.312	49.918	38.643	141.699
	Terceros países	32.647	100.705	6.015	32.752
	TOTAL	38.959	150.623	44.658	174.450
Aceites y grasas de pescado	Países UE (28)	12.656	12.323	8.258	16.964
	Terceros países	10.842	18.900	349	1.475
	TOTAL	23.498	31.224	8.606	18.438
Harinas de pescado	Países UE (28)	20.511	24.453	26.934	32.752
	Terceros países	24.484	31.060	1.142	1.358
	TOTAL	44.995	55.513	28.075	34.110
Total Países UE (28)		517.867	2.050.125	771.689	3.144.351
Total Terceros Países		1.212.333	5.002.842	374.278	891.662
TOTAL		1.730.200	7.052.967	1.145.967	4.036.013

Fuente: Agencia Estatal de Administración Tributaria

CAPÍTULO 16: DATOS DE EMPLEO EN EL SECTOR PESQUERO

En este capítulo, se incluyen datos sobre empleo en el sector económico primario, pesca marítima y acuicultura, y sector económico secundario, industrias incluidas en el subsector 102 de la CNAE-2009 (industrias dedicadas a “procesado y conservación de pescados, crustáceos y moluscos”).

Las fuentes utilizadas para elaborar las tablas de datos sobre empleo son diversas por lo que las variables medidas y las ramas de actividad no son homogéneas, pero la comparativa puede acercarnos a una visión general del empleo en el sector económico primario, pesca marítima y acuicultura, y en el secundario, con la industria de transformación de productos de la pesca.

Dichas fuentes son las siguientes: Datos de empleo procedentes del Ministerio de Agricultura, Pesca, y Alimentación (MAPA), datos de empleo procedentes del Ministerio de Trabajo, Migraciones y Seguridad Social (MTAS) y datos de empleo procedentes del Instituto Nacional de Estadística (INE), relativos a la Encuesta de Población Activa (EPA) y a la Estadística Estructural de Empresas (EEE).

DATOS DE EMPLEO EN EL SECTOR PESQUERO

16.1. Serie histórica de empleo según conceptos y fuentes de información

Años	Concepto	Fuente de información			
		Ministerio de Agricultura, Pesca y Alimentación	Ministerio de Trabajo, Migraciones y Seguridad Social	INE (Encuesta de población activa)	INE (Estadística Estructural de Empresas)
2007	Pesca marítima	35.258	-	-	-
	Acuicultura	7.650	-	-	-
	Total de pesca y acuicultura	42.908	48.253	52.200	-
	Industrias de productos de la pesca (2)	-	-	-	22.798
2008	Pesca marítima	31.386	-	-	-
	Acuicultura	6.608	-	-	-
	Total de pesca y acuicultura	37.994	48.498	47.800	-
	Industrias de productos de la pesca (2)	-	-	-	19.737
2009	Pesca marítima	36.707	-	-	-
	Acuicultura	6.170	-	-	-
	Total de pesca y acuicultura	42.877	45.526	42.600	-
	Industrias de productos de la pesca (1)	-	-	-	19.331
2010	Pesca marítima	35.076	-	-	-
	Acuicultura	6.377	-	-	-
	Total de pesca y acuicultura	41.453	43.647	37.700	-
	Industrias de productos de la pesca (1)	-	-	-	18.581
2011	Pesca marítima	33.213	-	-	-
	Acuicultura	6.639	-	-	-
	Total de pesca y acuicultura	39.851	42.133	34.000	-
	Industrias de productos de la pesca (1)	-	-	-	18.390
2012	Pesca marítima	31.438	-	-	-
	Acuicultura	5.743	-	-	-
	Total de pesca y acuicultura	37.181	41.338	39.900	-
	Industrias de productos de la pesca (1)	-	-	-	18.324
2013	Pesca marítima	29.575	-	-	-
	Acuicultura	5.714	-	-	-
	Total de pesca y acuicultura	35.289	40.062	37.200	-
	Industrias de productos de la pesca (1)	-	-	-	18.448
2014	Pesca marítima	29.544	-	-	-
	Acuicultura	5.946	-	-	-
	Total de pesca y acuicultura	35.490	39.349	33.500	-
	Industrias de productos de la pesca (1)	-	-	-	18.339
2015	Pesca marítima	31.128	-	-	-
	Acuicultura	6.813	-	-	-
	Total de pesca y acuicultura	37.941	38.452	31.800	-
	Industrias de productos de la pesca (1)	-	-	-	18.628
2016	Pesca marítima	30.240	-	-	-
	Acuicultura	6.534	-	-	-
	Total de pesca y acuicultura	36.774	37.797	36.600	-
	Industrias de productos de la pesca (1)	-	-	-	20.497
2017	Pesca marítima	29.203	-	-	-
	Acuicultura	6.301	-	-	-
	Total de pesca y acuicultura	35.504	37.343	40.700	-
	Industrias de productos de la pesca (1)	-	-	-	s.d.

NOTA: Unidades de medida según fuente:

MAPA: UTA: Unidad de Trabajo Anual. Equivale a un puesto de trabajo a jornada completa en cómputo anual

MTMS: Número medio de personas afiliadas en alta

INE: Número medio de personas ocupadas

(1) Según grupos de clasificación CNAE 2009

(2) Según grupos de clasificación CNAE 1993

s.d.: Sin datos obtenidos

DATOS DE EMPLEO EN EL SECTOR PESQUERO

16.2. Serie histórica del número de afiliados de pesca marítima y acuicultura y del total (miles de personas)

Años	Pesca marítima y acuicultura	Total de afiliados
2005	52,15	17.835,4
2006	50,17	18.596,3
2007	48,25	19.152,3
2008	48,50	19.005,6
2009	45,53	17.916,8
2010	43,65	17.581,9
2011	42,13	17.326,3
2012	41,34	16.738,5
2013	40,06	16.227,7
2014	39,35	16.491,7
2015	38,45	17.017,3
2016	37,80	17.518,4
2017	37,34	18.126,9

Fuente: Ministerio de Empleo y Seguridad Social

Nota: Los datos de Pesca y Acuicultura a partir de enero de 2009 reflejan la nueva Clasificación Nacional de Actividades Económicas CNAE 2009 establecida en el RD 475/2007, de 13 de abril.

Para reconstruir los datos de años anteriores se ha utilizado la doble codificación de la actividad económica de los Ficheros de Afiliación de la Seguridad Social, con fecha 31 de enero de 2009

GRÁFICO: Evolución del número de afiliados de pesca marítima y acuicultura



GRÁFICO: Evolución del número total de afiliados



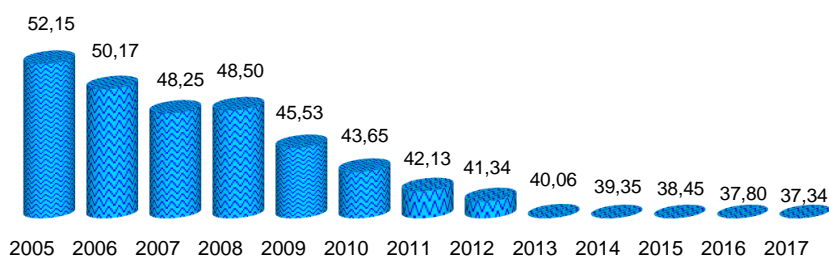
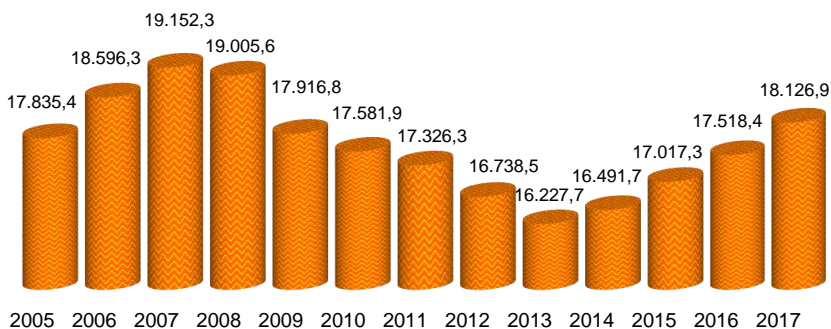

GOBIERNO
DE ESPAÑA

MINISTERIO
DE AGRICULTURA, PESCA
Y ALIMENTACIÓN

constitución