

Anuario de Estadística

2011



**Ministerio de Agricultura, Alimentación
y Medio Ambiente**



GOBIERNO
DE ESPAÑA

MINISTERIO
DE AGRICULTURA, ALIMENTACIÓN
Y MEDIO AMBIENTE

SECRETARIO GENERAL TÉCNICO

Adolfo Díaz-Ambrona Medrano

ELABORACIÓN Y
REDACCIÓN

Subdirección General de Estadística

Paloma Seoane Spiegelberg

sgestadi@magrama.es

Estadísticas Agroalimentarias

Jefa de Área

M^a Teresa Rábade Rodríguez

Jefe de Sección:

Juan José López Pérez

COLABORADORES

Agencia Estatal de Meteorología (AEMET)
Instituto Nacional Estadísticas (INE)
Dirección General de Producción y Mercados Agrarios- Unidad de Apoyo
Dirección General de Servicios- Oficina Presupuestaria.
Subdirección General de Calidad del Aire, y Medio Ambiente Industrial
Subdirección General de Calidad Diferenciada y Agricultura Ecológica
Subdirección General de Dominio Público Marítimo-Terrestre
Subdirección General de Estadística
Subdirección General de Estructura de la Cadena Alimentaria
Subdirección General de Evaluación Ambiental
Subdirección General de Fomento Industrial e Innovación
Subdirección General de Medios de Producción Agrícolas y Oficina Española de Variedades Vegetales
Subdirección General de Planificación y Uso Sostenible del Agua
Subdirección General de Residuos
Subdirección General de Silvicultura y Montes



MINISTERIO DE AGRICULTURA, ALIMENTACIÓN Y MEDIO AMBIENTE

Edita

© Ministerio de Agricultura, Alimentación y Medio Ambiente
Secretaría General Técnica
Centro de Publicaciones
Catálogo de Publicaciones de la Administración General del Estado:
<http://publicacionesoficiales.boe.es/>

NIPO: 280-12-128-5.

Se permite la utilización, copia o reproducción de los datos de este Avance de Anuario siempre que se cite expresamente su procedencia

El Ministerio de Agricultura, Alimentación, y Medio Ambiente, presenta una nueva edición, la correspondiente al año 2011, del Anuario de Estadística, fruto de la recopilación de datos de diversas fuentes, internas y externas al MAGRAMA, con el objetivo de integrar en una única publicación la información más relevante de los diferentes sectores que se integran en el Ministerio.

Cada capítulo viene precedido por una detallada explicación, ya sea como "observaciones metodológicas" o como una explicación al capítulo o como ambas cosas, que ayuda a entender los datos fríos contenidos en el mismo. Asimismo, en los capítulos en que es necesario se incluyen las referencias de los enlaces necesarios, ya sean o no del Ministerio, que ayudan a comprender, si fuera necesario, el contenido de cada capítulo.

Hay que recordar que este anuario está complementado por un gran número de operaciones estadísticas, muchas de ellas incluidas en el Plan Estadístico Nacional.

Según la información que obra en nuestro poder, un 42% de las más de medio millón de visitas realizadas, durante el año pasado, a las estadísticas del Departamento, se dirigieron a esta publicación. Lo que nos permite valorar la importancia que tiene para los ciudadanos, académicos, asociaciones y otros colectivos la información recogida en el Anuario, y ser conscientes de la necesidad de actualizar periódicamente los datos que figuran en el mismo.

La estructura del Anuario, fiel reflejo de la estructura departamental, agrupa las estadísticas en cuatro grandes apartados: Estadísticas Básicas, Estadísticas Ambientales, Estadísticas Agrarias y Alimentación, y Estadísticas Pesqueras. Los datos se presentan en tablas y gráficos con diferentes colores para cada apartado. De esta forma, se pretende facilitar la identificación y orientar al usuario en el manejo de las distintas temáticas de esta publicación.

Por último, queremos agradecer la inestimable colaboración que han prestado todos los suministradores de datos, sin ellos, este Anuario no habría podido ver la luz.

EL SUBSECRETARIO DE AGRICULTURA,
ALIMENTACIÓN, Y MEDIO AMBIENTE

Fdo: D. Jaime Haddad Sánchez de Cueto

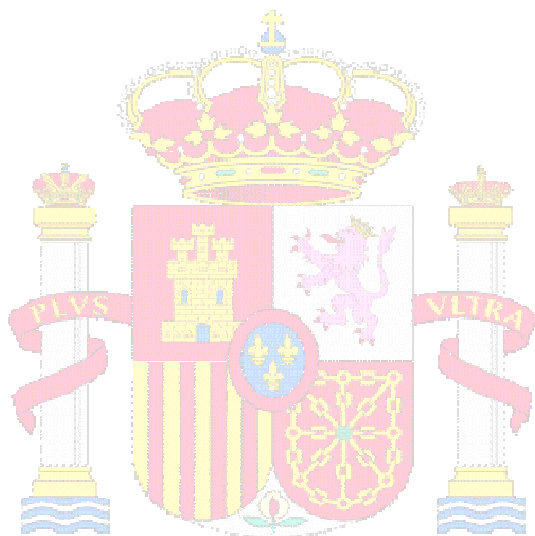

**MINISTERIO DE
AGRICULTURA, ALIMENTACIÓN
Y MEDIO AMBIENTE**

ÍNDICE DE CONTENIDOS

- **ÍNDICE GENERAL**
- **PRIMERA PARTE: ESTADÍSTICAS BÁSICAS**
- **SEGUNDA PARTE: ESTADÍSTICAS AMBIENTALES**
- **TERCERA PARTE: ESTADÍSTICAS AGRARIAS Y ALIMENTACION**
- **CUARTA PARTE: ESTADÍSTICAS PESQUERAS**

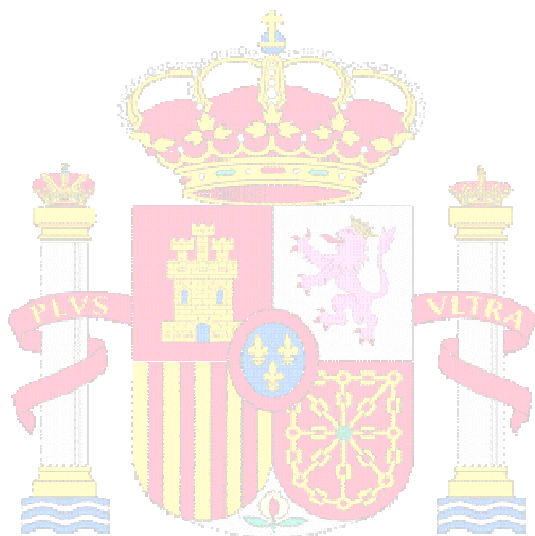

**MINISTERIO DE
AGRICULTURA, ALIMENTACIÓN
Y MEDIO AMBIENTE**

ANUARIO DE ESTADISTICA MINISTERIO DE AGRICULTURA, ALIMENTACION Y MEDIO AMBIENTE 2011

INDICE GENERAL

PRIMERA PARTE: ESTADÍSTICAS BÁSICAS

CAPITULO 1: TERRITORIO

- 1.1. Distribución por provincias y comunidades autónomas de la extensión superficial total según zonas altimétricas, 2010
- 1.2. Distribución de los municipios por provincias y comunidades autónomas según estratos de superficie y extensión media, 2010
- 1.3. Distribución por provincias de la relación entre la superficie arbolada y la superficie total, 2010
- 1.4. Mapa provincial de la relación entre la superficie arbolada y la superficie total, 2010

CAPITULO 2: CLIMATOLOGÍA

- 2.1. Precipitación anual y mensuales medias durante el período 1971/2000
- 2.2. Precipitaciones mensuales, 2010
- 2.3. Temperaturas máxima, mínima y media, 2010
- 2.4. Serie histórica de la precipitación media y total según cuencas hidrográficas de la España Peninsular
- 2.5. Precipitaciones según cuencas hidrográficas y meses, 2010
- 2.6. Serie histórica de la capacidad y el volumen de agua embalsada según cuencas hidrográficas y total nacional

CAPITULO 3: DISTRIBUCIÓN GENERAL DEL SUELO SEGÚN USOS Y APROVECHAMIENTOS

- 3.1. Serie histórica de la distribución de la superficie geográfica según grandes grupos de usos
- 3.2.1 Estado comparativo de la distribución general de la tierra, 2009-2010
- 3.2.2 Estado comparativo de la distribución general de la tierra, 2008-2009, 2008-2007
- 3.3.1 Distribución de la superficie según grandes usos y aprovechamientos del suelo, 2010
- 3.3.2 Distribución de la superficie según grandes usos y aprovechamientos del suelo, 2009 al 2007
- 3.4.1 Distribución de las tierras de cultivo según grandes grupos de cultivo y ocupación principal, 2010
- 3.4.2 Distribución de las tierras de cultivo según grandes grupos de cultivo y ocupación principal, 2009 al 2007
- 3.5.1 Distribución de la superficie con aprovechamiento principal pastos, 2010
- 3.5.2 Distribución de la superficie con aprovechamiento principal pastos, 2009 al 2007

CAPITULO 4: ESTRUCTURA DE LAS EXPLOTACIONES AGRARIAS

- 4.1. Evolución de las principales características de las explotaciones agrarias según los Censos Agrarios del Instituto Nacional de Estadística (INE)
- 4.2. Evolución de las principales características de las explotaciones agrarias según la Encuesta sobre la Estructura de las Explotaciones Agrícolas del Instituto Nacional de Estadística (INE)
- 4.3. Distribución autonómica de las explotaciones agrarias:
 - 4.3.1. Según (ST) y (SAU), 2009
 - 4.3.2. Según grandes grupos de usos y aprovechamientos de (SAU), 2009
 - 4.3.3. Según sistema de cultivo de tierras labradas y grupo de cultivos: Regadío al aire libre, 2009
 - 4.3.4. Según sistema de cultivo de tierras labradas y tipo de cultivos: Regadío en invernadero, 2009
 - 4.3.5. Según sistema de cultivo de tierras labradas y tipo de cultivos: Secano, 2009
 - 4.3.6. Según tierras dedicadas a pastos permanentes, 2009
- 4.4. Distribución de las explotaciones agrarias sin (SAU), 2009
- 4.5. Distribución autonómica de las explotaciones agrarias según efectivos ganaderos:
 - 4.5.1. Bovinos, 2009
 - 4.5.2. Ovinos, 2009
 - 4.5.3. Caprinos, 2009
 - 4.5.4. Porcinos, 2009
 - 4.5.5. Equinos, 2009
 - 4.5.6. Aves, 2009
 - 4.5.7. Conejas madres, 2009
 - 4.5.8. Colmenas, 2009
- 4.6. Distribución autonómica:
 - 4.6.1. De la Producción Estándar Total (PET) de las explotaciones agrarias por tramos de PET, 2009
 - 4.6.2. De las explotaciones agrarias por tramos de Producción Estándar Total (PET), 2009.
 - 4.6.3. De las explotaciones agrarias según (OTE), 2009
 - 4.6.4. De las explotaciones agrarias según tipo de trabajo realizado y (UTA), 2009.
- 4.7. Distribución autonómica:
 - 4.7.1. De la superficie forestal según SAU en hectáreas, 2009
 - 4.7.2. De las explotaciones forestales según (SAU), 2009.
 - 4.7.3. De la superficie de las explotaciones forestales según (SAU), 2009
- 4.8. Distribución autonómica del número las explotaciones agrarias dedicadas a:
 - 4.8.1. Turismo, alojamiento y otras actividades recreativas como actividad complementaria, 2009
 - 4.8.2. Artesanía como actividad complementaria, 2009
 - 4.8.3. Transformación de productos agrícolas (elaboración de embutidos, queso, vino...) como actividad complementaria, 2009
 - 4.8.4. Transformación de la madera (aserrado) como actividad complementaria, 2009
 - 4.8.5. Acuicultura (cría de peces, cangrejos, ranas...) como actividad complementaria, 2009
 - 4.8.6. Producción de energía renovable para la venta (eólica, biogás, acumuladores solares...) como actividad complementaria, 2009
 - 4.8.7. Trabajos agrícolas bajo contrato para otras explotaciones como actividad complementaria, 2009
 - 4.8.8. Trabajos no agrícolas bajo contrato como actividad complementaria, 2009
 - 4.8.9. Selvicultura como actividad complementaria, 2009
 - 4.8.10. A otras actividades complementarias, 2009

CAPITULO 5: DEMOGRAFÍA Y ASPECTOS SOCIALES DE AGRICULTURA, ALIMENTACIÓN Y MEDIO AMBIENTE

- 5.1. Proyecciones de población calculadas para el total de España (a 1 de enero de cada año)
- 5.2. Cifras de población según comunidades autónomas y género (a 1 de enero de cada año)
- 5.3. Cifras de población de los censos según el tamaño de los municipios y número de habitantes
- 5.4. Distribución de los municipios según el número de habitantes
- 5.5. Distribución autonómica de municipios y habitantes (a 1 de enero de 2010)
- 5.6. Series históricas:
 - 5.6.1. De la población activa, según rama de actividad
 - 5.6.2. De la población activa ocupada, según rama de actividad
 - 5.6.3. De la población parada, según rama de actividad
- 5.7. Clasificación de la población activa ocupada según sector de actividad, género y grupos de edad
- 5.8. Distribución porcentual de la población activa en el sector agrario, según género y grupos de edad
- 5.9. Distribución porcentual de la población ocupada en el sector agrario, según situación profesional
- 5.10. Distribución autonómica de la población activa, ocupada y parada, según sector de actividad
- 5.11. Distribución autonómica de los trabajadores agrarios según su relación con el titular de la explotación. Encuesta sobre la Estructura de las Explotaciones Agrícolas del I.N.E., 2007
- 5.12. Serie histórica de la utilización del trabajo en la agricultura de España (Miles de UTA)
- 5.13. Serie histórica de la media anual del paro registrado, según sectores de actividad
- 5.14. Trabajadores afiliados a la Seguridad Social, en alta laboral, según regímenes
- 5.15. Trabajadores afiliados, en alta laboral, del Régimen Especial de Trabajadores Autónomos, según rama de actividad
- 5.16. Trabajadores afiliados, en alta laboral, del Régimen Especial de Trabajadores Autónomos, según edad y género
- 5.17. Altas laborales de trabajadores afiliados al Régimen Especial Agrario (R.E.A.) y Régimen Especial del Mar (R.E.MAR)
- 5.18. Altas laborales de trabajadores afiliados al Régimen Especial Agrario (R.E.A.) y Régimen Especial del Mar (R.E.MAR), según edad
- 5.19. Bajas laborales de trabajadores afiliados al Régimen Especial Agrario (R.E.A.) y Régimen Especial del Mar (R.E.MAR)
- 5.20. Bajas laborales de trabajadores afiliados al Régimen Especial Agrario (R.E.A.) y Régimen Especial del Mar (R.E.MAR) , según edad
- 5.21. Empresas inscritas en la Seguridad Social, según sector de actividad y número de trabajadores
- 5.22. Principales indicadores: Convenios colectivos de trabajo, trabajadores afectados, Aumento salarial pactado, jornada media
- 5.23. Trabajadores afectados por expedientes autorizados de regulación de empleo, según sectores de actividad
- 5.24. Pensiones en el Régimen Especial Agrario de trabajadores por cuenta propia / Régimen Especial de Trabajadores Autónomos: Número e importe medio
- 5.25. Pensiones en el Régimen Especial Agrario de trabajadores por cuenta ajena / Régimen Especial de Trabajadores del Mar: Número e importe medio
- 5.26. Beneficiarios de prestaciones por desempleo en el Sector Agrario según tipo de prestación
- 5.27. Beneficiarios de prestaciones por desempleo según tipo de prestación y sector de actividad
- 5.28. Beneficiarios de prestaciones del subsidio de trabajadores eventuales agrarios y número de jornadas trabajadas, según edad
- 5.29. Beneficiarios de prestaciones del subsidio de trabajadores eventuales agrarios y número de jornadas trabajadas según género
- 5.30. Autorizaciones de trabajo concedidos a extranjeros: Total y según sector de actividad
- 5.31. Autorizaciones de trabajo concedidos a extranjeros : Total y según rama de actividad y género

5.32. Accidentes en jornada de trabajo: Total y por sectores, según sector de actividad

5.33. Accidentes en jornada de trabajo: Total según edad y género

SEGUNDA PARTE: ESTADÍSTICAS AMBIENTALES

CAPITULO 6: AGUA E INDICADORES DEL AGUA

6.1. Recursos Hídricos

6.1.1. Precipitaciones:

6.1.1.1. Serie histórica del indicador de precipitaciones

6.1.1.2. Precipitaciones medias por períodos según demarcación hidrográfica terrestre

6.1.2. Aguas superficiales:

6.1.2.1. Serie histórica del indicador de recursos hídricos naturales

6.1.2.2. Recursos hídricos naturales medios por períodos según demarcación hidrográfica terrestre

6.1.2.3. Serie histórica del indicador de almacenamiento en embalses

6.1.2.4. Reserva en embalses media por períodos según demarcación hidrográfica terrestre

6.1.3. Estado hidrológico:

6.1.3.1. Serie histórica del indicador

6.1.3.2. Serie histórica mensual del indicador según demarcación hidrográfica terrestre, 2011

6.1.4. Volumen de agua en forma de nieve:

6.1.4.1. Serie histórica del indicador

6.1.4.2. Volumen medio por períodos según demarcación hidrográfica terrestre

6.2. Usos del Agua

6.2.1. Serie histórica de distribución de agua a los hogares

6.2.2. Serie histórica de distribución de agua a otros usos diferentes de los hogares

6.2.3. Serie histórica del agua perdida en su distribución: indicador "eficiencia uso de agua urbano

6.2.4. Agua distribuida a las explotaciones agrícolas por técnicas de riego, 2009

6.2.5. Agua suministrada para usos agrícolas, usos industriales y abastecimiento urbano, 2009

6.2.6. Serie histórica del valor unitario total del agua

6.2.7. Serie histórica del valor unitario del abastecimiento del agua

6.2.8. Serie histórica del valor unitario de saneamiento público

6.3. Calidad de las aguas

6.3.1. Aguas superficiales:

6.3.1.1. Porcentaje de estaciones de control según contaminación orgánica de los ríos (DBO6), 2010

6.3.1.2. Serie histórica del número de estaciones de control según calidad de las aguas de baño continentales

6.3.1.3. Serie histórica del número de estaciones de control según calidad de las aguas de baño marinas

6.3.2. Aguas subterráneas:

6.3.2.1. Porcentaje de estaciones de control según contaminación por nitratos, 2010

CAPITULO 7: ATMÓSFERA

7.1. Evaluación de la calidad del aire

7.1.1. Análisis autonómico de las zonas y aglomeraciones para evaluación de la calidad del aire, 2010

7.1.2. Análisis autonómico de las zonas y aglomeraciones para evaluación de la calidad del aire, 2010 (conclusión)

7.1.3. Metainformación de las estaciones de cada zona y aglomeración que participan en la evaluación de la calidad del aire, 2010

- 7.1.4. Metainformación de las estaciones de cada zona y aglomeración que participan en la evaluación de la calidad del aire, 2010 (continuación)
- 7.1.5. Metainformación de las estaciones de cada zona y aglomeración que participan en la evaluación de la calidad del aire, 2010 (continuación)
- 7.1.6. Metainformación de las estaciones de cada zona y aglomeración que participan en la evaluación de la calidad del aire, 2010 (continuación)
- 7.1.7. Metainformación de las estaciones de cada zona y aglomeración que participan en la evaluación de la calidad del aire, 2010 (continuación)
- 7.1.8. Metainformación de las estaciones de cada zona y aglomeración que participan en la evaluación de la calidad del aire, 2010(conclusión)
- 7.1.9. Análisis Autónomo de las estaciones según tipo, 2010
- 7.1.10. Contaminantes determinados que aparecen en cada zona y aglomeración que participan en la evaluación de la calidad del aire, 2010
- 7.1.11. Contaminantes determinados que aparecen en cada zona y aglomeración que participan en la evaluación de la calidad del aire, 2010 (continuación)
- 7.1.12. Contaminantes determinados que aparecen en cada zona y aglomeración que participan en la evaluación de la calidad del aire, 2010 (conclusión)
- 7.1.13. Estadísticos de evaluación del dióxido de azufre SO₂, valores horario según estación, 2010
- 7.1.14. Estadísticos de evaluación del dióxido de azufre SO₂, valores horario según estación, 2010 (continuación)
- 7.1.15. Estadísticos de evaluación del dióxido de azufre SO₂, valores horario según estación, 2010 (continuación)
- 7.1.16. Estadísticos de evaluación del dióxido de azufre SO₂, valores horario según estación, 2010 (continuación)
- 7.1.17. Estadísticos de evaluación del dióxido de azufre SO₂, valores horario según estación, 2010 (conclusión)
- 7.1.18. Estadísticos de evaluación del dióxido de azufre valores diario según estación, 2010
- 7.1.19. Estadísticos de evaluación del dióxido de azufre valores diario según estación, 2010 (continuación)
- 7.1.20. Estadísticos de evaluación del dióxido de azufre valores diario según estación, 2010 (continuación)
- 7.1.21. Estadísticos de evaluación del dióxido de azufre valores diario según estación, 2010 (continuación)
- 7.1.22. Estadísticos de evaluación del dióxido de azufre valores diario según estación, 2010 (conclusión)
- 7.1.23. Análisis autónomo de la evaluación del dióxido de azufre, 2010
- 7.1.24. Serie histórica de la calidad del aire para el dióxido de azufre según zonas
- 7.1.25. Serie histórica de la calidad del aire para el dióxido de azufre según zonas (continuación)
- 7.1.26. Serie histórica de la calidad del aire para el dióxido de azufre según zonas (continuación)
- 7.1.27. Serie histórica de la calidad del aire para el dióxido de azufre según zonas (conclusión)
- 7.1.28. Estadísticos anuales de la evaluación de dióxido de azufre para la protección de ecosistemas de valores horarios
- 7.1.29. Estadísticos de evaluación del dióxido de nitrógeno (NO₂, valores horario) según estación, 2010
- 7.1.30. Estadísticos de evaluación del dióxido de nitrógeno (NO₂, valores horario) según estación, 2010 (continuación)
- 7.1.31. Estadísticos de evaluación del dióxido de nitrógeno (NO₂, valores horario) según estación, 2010 (continuación)
- 7.1.32. Estadísticos de evaluación del dióxido de nitrógeno (NO₂, valores horario) según estación, 2010 (continuación)
- 7.1.33. Estadísticos de evaluación del dióxido de nitrógeno (NO₂, valores horario) según estación, 2010 (conclusión)
- 7.1.34. Análisis autónomo de la evaluación del dióxido de nitrógeno, 2010
- 7.1.35. Serie histórica de la calidad del aire para el dióxido de nitrógeno según zona
- 7.1.36. Serie histórica de la calidad del aire para el dióxido de nitrógeno según zona (continuación)
- 7.1.37. Serie histórica de la calidad del aire para el dióxido de nitrógeno según zona (continuación)
- 7.1.38. Serie histórica de la calidad del aire para el dióxido de nitrógeno según zona (conclusión)

- 7.1.39. Estadísticos de evaluación de óxidos de nitrógeno (NOx, valores horario) según estación, 2010
- 7.1.40. Estadísticos de evaluación de partículas PM10 (valores límite diario y anual, sin descontar episodios naturales) según estación, 2010
- 7.1.41. Estadísticos de evaluación de partículas PM10 (valores límite diario y anual, sin descontar episodios naturales) según estación, 2010 (continuación)
- 7.1.42. Estadísticos de evaluación de partículas PM10 (valores límite diario y anual, sin descontar episodios naturales) según estación, 2010 (continuación)
- 7.1.43. Estadísticos de evaluación de partículas PM10 (valores límite diario y anual, sin descontar episodios naturales) según estación, 2010 (continuación)
- 7.1.44. Estadísticos de evaluación de partículas PM10 (valores límite diario y anual, sin descontar episodios naturales) según estación, 2010 (conclusión)
- 7.1.45. Análisis autonómico de la evaluación de partículas PM10, 2010
- 7.1.46. Serie histórica de la calidad del aire para PM10 según zonas
- 7.1.47. Serie histórica de la calidad del aire para PM10 según zonas (continuación)
- 7.1.48. Serie histórica de la calidad del aire para PM10 según zonas (continuación)
- 7.1.49. Serie histórica de la calidad del aire para PM10 según zonas (conclusión)
- 7.1.50. Estadísticos de evaluación del plomo (Pb, valores diarios) según estación, 2010
- 7.1.51. Análisis Autonómico de la evaluación para plomo, 2010
- 7.1.52. Estadísticos de evaluación del benceno (C6H6) (valores diarios) según estación, 2010
- 7.1.53. Análisis Autonómico de la evaluación para benceno, 2010
- 7.1.54. Estadísticos de evaluación del monóxido de carbono (CO, valores diarios) según estación, 2010
- 7.1.55. Estadísticos de evaluación del monóxido de carbono (CO, valores diarios) según estación, 2010 (continuación)
- 7.1.56. Estadísticos de evaluación del monóxido de carbono (CO, valores diarios) según estación, 2010 (conclusión)
- 7.1.57. Análisis autonómico de la evaluación para monóxido de carbono, 2010
- 7.1.58. Estadísticos octohorarios de evaluación del ozono (O3) para protección de la salud según estación, 2010
- 7.1.59. Estadísticos octohorarios de evaluación del ozono (O3) para protección de la salud según estación, 2009 (continuación)
- 7.1.60. Estadísticos octohorarios de evaluación del ozono (O3) para protección de la salud según estación, 2010 (continuación)
- 7.1.61. Estadísticos octohorarios de evaluación del ozono (O3) para protección de la salud según estación, 2010 (conclusión)
- 7.1.62. Estadísticos horarios de evaluación del ozono (O3) para protección de la vegetación según estación, 2010
- 7.1.63. Estadísticos horarios de evaluación del ozono (O3) para protección de la vegetación según estación, 2010 (continuación)
- 7.1.64. Estadísticos horarios de evaluación del ozono (O3) para protección de la vegetación según estación, 2010 (continuación)
- 7.1.65. Estadísticos horarios de evaluación del ozono (O3) para protección de la vegetación según estación, 2010 (conclusión)
- 7.1.66. Análisis autonómico de la evaluación para Ozono, 2010
- 7.1.67. Serie histórica de la calidad de aire para Ozono según zonas
- 7.1.68. Serie histórica de la calidad de aire para Ozono según zonas (continuación)
- 7.1.69. Serie histórica de la calidad de aire para Ozono según zonas (continuación)
- 7.1.70. Serie histórica de la calidad de aire para Ozono según zonas (conclusión)
- 7.1.71. Estadísticos de evaluación del Arsénico (As, valores diarios), según estación, 2010
- 7.1.72. Serie histórica de la calidad del aire para Arsénico según zonas.
- 7.1.73. Estadísticos de evaluación del Cadmio (Cd, valores diarios), según estación, 2010
- 7.1.74. Serie histórica de la calidad del aire para Cadmio según zonas.

- 7.1.75 Estadísticos de evaluación del Níquel (Ni, valores diarios), según estación, 2010
- 7.1.76 Serie histórica de la calidad del aire para Níquel según zonas.
- 7.1.77 Estadísticos de evaluación del Benzo(a)pireno ((B(a)P), valores diarios), según estación, 2010
- 7.1.78 Serie histórica de la calidad del aire para Benzo(a)pireno según zonas.
- 7.1.79 Análisis autonómico de la evaluación de partículas de Arsénico, Cadmio, Níquel, y Benzo(a)pireno, 2010
- 7.1.80 Estadísticos de evaluación de las partículas PM2.5 (PM2.5, valores diarios) según estación, 2010
- 7.1.81 Estadísticos de evaluación de las partículas PM2.5 (PM2.5, valores diarios) según estación, 2010 (conclusión)
- 7.1.82 Análisis autonómico de la evaluación para PM2.5, 2010
- 7.1.83 Serie histórica de la calidad del aire para PM2.5 según zonas
- 7.1.84 Serie histórica de la calidad del aire para PM2.5 según zonas (conclusión)
- 7.2. Contaminación atmosférica transfronteriza
 - 7.2.1. Listado de estaciones de fondo de la Red EMEP/VAG/CAMP, 2010
 - 7.2.2. Estadísticos de datos automáticos de gases, 2010
 - 7.2.3. Serie histórica de los datos de gases en las estaciones EMEP/CAMP
 - 7.2.4. Medias anuales de aerosoles y gases + aerosoles, 2010
 - 7.2.5. Medias anuales de aniones y cationes en precipitación, 2010
 - 7.2.6. Medias anuales de especiación de partículas (PM10 y PM2,5), 2010
 - 7.2.7. Medias anuales de metales pesados en PM10, 2010
 - 7.2.8. Depósito húmedo anual de metales pesados, 2010
 - 7.2.9. Depósito total de metales pesados, 2010
 - 7.2.10. Media anuales de mercurio gaseoso total, 2010
 - 7.2.11. Medias anuales de amoníaco, 2010
 - 7.2.12. Medias anuales de compuestos foto-oxidantes (orgánicos), 2010
 - 7.2.13. Medias anuales de compuestos foto-oxidantes (carbonílicos), 2010
 - 7.2.14. Medias anuales de hidrocarburos aromáticos policíclicos (HAP), 2010
 - 7.2.15. Depósito total anual de hidrocarburos aromáticos policíclicos (HAP), 2010
- 7.3. Inventario nacional de emisiones de contaminantes a la atmósfera
 - 7.3.1. Síntesis de resultados del inventario:
 - 7.3.1.1. Serie histórica de emisiones de emisiones de CO2 equivalente
 - 7.3.1.2. Serie histórica del valor absoluto de gases contaminantes acidificantes, eutrofizantes y precursores del ozono troposférico
 - 7.3.1.3. Serie histórica del índice anual de gases contaminantes acidificantes, eutrofizantes y precursores del ozono troposférico
 - 7.3.2. Síntesis de proyecciones de emisión de contaminantes atmosféricos

CAPITULO 8: RESIDUOS

- 8.1. Cantidad de residuos urbanos recogidos según modalidad, 2010
- 8.2. Cantidad de residuos urbanos tratados según tipo de instalación, 2010
- 8.3. Distribución por CCAA de instalaciones de triaje y compostaje de residuos mezclados y cantidades tratadas, 2010
- 8.4. Distribución por CCAA de instalaciones de triaje, biometanización y compostaje de residuos mezclados y de biorresiduos recogidos separadamente , 2010
- 8.5. Distribución por CCAA de instalaciones de compostaje de biorresiduos y cantidades tratadas, 2010
- 8.6. Cantidad de residuos urbanos recogidas selectivamente por CCAA, 2010
- 8.7. Distribución por CCAA de las plantas de incineración de residuos y cantidades tratadas, 2010

- 8.8. Distribución por CCAA de las instalaciones de vertido de residuos de competencia municipal y cantidades tratadas, 2010
- 8.9. Cantidad de vidrio gestionado por CCAA, 2010
- 8.10. Serie histórica del consumo, recogida y reciclaje de papel-cartón
- 8.11. Producción y destino de lodos de instalaciones EDAR, 2009
- 8.12. Serie histórica de vehículos valorizados procedentes del mercado nacional e importados, 2011
- 8.13. Gestión de neumáticos fuera de uso, 2010
- 8.14. Residuos de aparatos eléctricos y electrónicos gestionados según categoría y uso, 2008

CAPITULO 9: COSTAS

- 9.1. Reparto de los recursos en materia de deslindes según el sentido de las Sentencias de la Audiencia Nacional, 2011
- 9.2. Serie histórica de realización de deslindes
- 9.3. Serie histórica de aprobación de deslindes según demarcación provincial
- 9.4. Balance de actuaciones de la gestión integrada del Dominio Público Marítimo Terrestre, 2010-2011
- 9.5. Concesiones de cultivos marinos otorgadas según provincia/área costera, 2011
- 9.6. Fincas adquiridas, 2010-2011

CAPITULO 10: IMPACTO AMBIENTAL

- 10.1. Evaluación Ambiental de Proyectos:
 - 10.1.1. Periodo 1988 – 2011:
 - 10.1.1.1. Serie histórica
 - 10.1.1.2. Distribución por tipo de proyecto
 - 10.1.1.3. Distribución por tipo de procedimiento
 - 10.1.1.4. Distribución por comunidades autónomas
 - 10.1.1.5. Distribución por sectores
 - 10.1.2. Año 2011:
 - 10.1.2.1. Serie histórica mensual y ejecución
 - 10.1.2.2. Distribución por tipo de proyecto
- 10.2. Evaluación de Planes y Programas: Expedientes por sectores y estados de tramitación iniciados hasta 2011

CAPITULO 11: INDICADORES AMBIENTALES

- 11.1. Aire
 - 11.1.1. Serie histórica de emisiones de gases acidificantes y eutrofizantes
 - 11.1.2. Serie histórica de emisiones de gases de efecto invernadero
 - 11.1.3. Serie histórica de emisiones de gases precursores del ozono troposférico
- 11.2. Agricultura
 - 11.2.1. Consumo de fertilizantes:
 - 11.2.1.1. Serie histórica
 - 11.2.1.2. Análisis autonómico, 2010/11
 - 11.2.2. Consumo de productos fitosanitarios:
 - 11.2.2.1. Serie histórica
 - 11.2.2.2. Análisis autonómico, 2009
 - 11.2.3. Serie histórica de la ecoeficiencia en la agricultura
 - 11.2.4. Superficie de agricultura ecológica:

- 11.2.4.1. Serie histórica
- 11.2.4.2. Análisis autonómico de la superficie de agricultura ecológica en relación con la superficie agrícola utilizada , 2010
- 11.2.5. Superficie de regadío:
 - 11.2.5.1. Serie histórica respecto a la superficie agrícola total
 - 11.2.5.2. Análisis autonómico respecto a la superficie agrícola utilizada (SAU), 2010
- 11.3. Agua
 - 11.3.1. Serie histórica de la calidad de las aguas de baño marinas
 - 11.3.2. Serie histórica del consumo de agua para uso urbano y agrícola
 - 11.3.3. Serie histórica del cumplimiento del Plan Nacional de saneamiento y depuración
- 11.4. Energía
 - 11.4.1. Serie histórica del consumo anual de energía primaria y distribución por tipo de fuente
 - 11.4.2. Serie histórica de le ecoeficiencia del sector energético
 - 11.4.3. Serie histórica de la intensidad de CO2 de origen energético
 - 11.4.4. Serie histórica de la intensidad de energía primaria
- 11.5. Hogares
 - 11.5.1. Consumo de agua por hogar:
 - 11.5.1.1. Serie histórica
 - 11.5.1.2. Análisis autonómico del volumen de agua distribuido a los hogares, 2010
 - 11.5.2. Serie histórica del consumo de energía por hogar
 - 11.5.3. Serie histórica de la ecoeficiencia en el sector domestico
 - 11.5.4. Serie histórica de las emisiones de CO2 del sector residencial
 - 11.5.5. Número de turismos por hogar:
 - 11.5.5.1. Serie histórica
 - 11.5.5.2. Análisis autonómico, 2010
 - 11.5.6. Producción de residuos urbanos por hogar:
 - 11.5.6.1. Serie histórica
 - 11.5.6.2. Análisis autonómico, 2009
 - 11.5.7. Renta disponible bruta :
 - 11.5.7.1. Serie histórica de la renta disponible bruta en los hogares
 - 11.5.7.2. Análisis autonómico de la renta disponible bruta de los hogares y de los hogares (per cápita) 2008 (P), 2009 (P)
- 11.6. Medio urbano
 - 11.6.1. Calidad del aire: Análisis autonómico de municipios adheridos a la red de redes de desarrollo local sostenible, 2011
 - 11.6.2. Patrimonio monumental de las ciudades:
 - 11.6.2.1. Serie histórica del patrimonio histórico protegido
 - 11.6.2.2. Análisis autonómico del porcentaje de bienes de interés cultural, 2010
 - 11.6.3. Análisis autonómico de la presión urbana en el territorio, 2011
- 11.7. Naturaleza y Biodiversidad
 - 11.7.1. Espacios naturales protegidos:
 - 11.7.1.1. Serie histórica del porcentaje de superficie ENP
 - 11.7.1.2. Superficie protegida según figuras de protección, 2011
- 11.8. Pesca
 - 11.8.1. Serie histórica de producción de acuicultura marina
 - 11.8.2. Serie histórica de capturas de la flota pesquera
 - 11.8.3. Serie histórica de la ecoeficiencia en el sector pesquero y en la acuicultura marina

- 11.8.4. Serie histórica de la potencia, capacidad y número de buques
- 11.8.5. Análisis autonómico de la capacidad y potencia de la flota pesquera, a 31 de diciembre de 2010
- 11.9. Residuos
 - 11.9.1. Serie histórica de recogida de residuos urbanos
 - 11.9.2. Generación de residuos urbanos por habitante (UE-27) 2010.
 - 11.9.3. Seria histórica de la cantidad de residuos urbanos ingresados en instalaciones de tratamiento
 - 11.9.4. Serie histórica de destino de lodos de instalaciones de depuración de aguas residuales
 - 11.9.5. Serie histórica de la tasa global de reciclado y valorización de residuos de envases
 - 11.9.6. Serie histórica de la tasa de reciclado de residuos de envases de vidrio
 - 11.9.7. Tasa de reciclado de vidrio en la UE-27, 2009
 - 11.9.8. Serie histórica de las tasas de recogida y reciclaje de papel-cartón
- 11.10. Desastres naturales y tecnológicos
 - 11.10.1. Serie histórica del número de accidentes con posibles daños ambientales producidos por el transporte de mercancías peligrosas
 - 11.10.2. Distribución autonómica de los accidentes con posibles daños ambientales producidos por el transporte de mercancías peligrosas, periodo 1997-2010
 - 11.10.3. Accidentes industriales con emisión de sustancias químicas peligrosas, periodo 1987-2011
 - 11.10.4. Serie histórica de los accidentes de buques petroleros cuyo vertido de hidrocarburo supere las 7 toneladas según provincia
 - 11.10.5. Serie histórica de los incendios forestales
 - 11.10.6. Serie histórica de las víctimas mortales por desastres naturales
- 11.11. Suelos
 - 11.11.1. Distribución de la ocupación del suelo. Comparación años 2000 y 2006
 - 11.11.2. Porcentaje de superficie con riesgo de desertificación, 2008
 - 11.11.3. Porcentaje de superficie con riesgos de desertificación
- 11.12. Transporte
 - 11.12.1. Serie histórica del consumo de combustible de automoción (toneladas)
 - 11.12.2. Serie histórica del consumo de energía del sector transporte y su porcentaje respecto al total
 - 11.12.3. Evolución de la distribución del consumo de energía del transporte por modos (porcentajes)
 - 11.12.4. Serie histórica de la emisión de contaminantes procedentes del transporte
 - 11.12.5. Serie histórica del tráfico aéreo en aeropuertos españoles (millones de pasajeros)
 - 11.12.6. Serie histórica del volumen de transporte
- 11.13. Turismo
 - 11.13.1. Serie histórica del número de turistas extranjeros por habitante
 - 11.13.2. Número de visitantes a los parques naturales:
 - 11.13.2.1. Serie histórica del número de visitantes a los parques nacionales
 - 11.13.2.2. Serie histórica de la superficie y número de visitantes de los parques nacionales
 - 11.13.3. Población turística equivalente:
 - 11.13.3.1. Análisis autonómico del número de viajeros, pernoctaciones y estancia media en establecimiento hotelero
 - 11.13.3.2. Serie histórica de población turística equivalente, turistas extranjeros y población residente
 - 11.13.4. Turismo rural: Alojamientos, plazas, turistas y pernoctaciones:
 - 11.13.4.1. Serie histórica
 - 11.13.4.2. Análisis autonómico, 2011 (P)
 - 11.13.5. Turistas extranjeros por kilómetro de costa:
 - 11.13.5.1. Análisis autonómico de la evolución de turistas extranjeros por kilómetro de costa, 2005-2010
 - 11.13.5.2. Tasa de crecimiento de turistas extranjeros en las comunidades autónomas costeras, 2004-2010

CAPITULO12: MEDIO NATURAL

12.1. Superficie y estructura forestal

- 12.1.1. Superficie arbolada, desarbolado y forestal, MFE25 - MFE50, 2010
- 12.1.2. Superficie forestal arbolada según titularidad de los montes, IFN3 2008
- 12.1.3. Superficie forestal desarbolada según titularidad de los montes, IFN3 2008
- 12.1.4. Superficie forestal total según titularidad de los montes, IFN3 2008
- 12.1.5. Superficie forestal arbolada según grupos de especies, MFE25- MFE 50, 2010
- 12.1.6. Superficie forestal arbolada según forma fundamental de la masa, IFN4 e IFN3 2010
- 12.1.7. Existencias medias. Comparación IFN2 - IFN3 - IFN4., 2010
- 12.1.8. Volúmenes de madera y leña, IFN3 – IFN4, 2010

12.2. Repoblación forestal

- 12.2.1. Repoblaciones según tipo y objetivo, 2009
- 12.2.2. Serie histórica del número de viveros forestales por comunidad autónoma
- 12.2.3. Producción de Material forestal de Reproducción de especies sometidas al RD 289/2003. Semillas recogida según categoría. 2009
- 12.2.4. Producción de Material forestal de Reproducción de especies sometidas al RD 289/2003, estaquillas y planta producida según categoría. 2009

12.3. Gestión forestal sostenible

- 12.3.1. Superficie forestal ordenada y sin ordenar, 2009
- 12.3.2. Superficie forestal ordenada según titularidad, 2009
- 12.3.3. Superficie forestal certificada según sistema de certificación, 2009
- 12.3.4. Número de instalaciones con certificado de cadena de custodia, 2009
- 12.3.5. Número de instalaciones con certificado de cadena de custodia según categoría del producto y sistemas de certificación, 2009

12.4. Aprovechamientos forestales. Madera y leña

- 12.4.1. Serie histórica de las cortas de madera y valor económico.
- 12.4.2. Resumen nacional de las cortas de madera por grupo de especies y tipo de propiedad, 2009
- 12.4.3. Volumen de cortas de coníferas por especie, 2009
- 12.4.4. Volumen de cortas de frondosas por especie, 2009
- 12.4.5. Análisis autonómico de las cortas totales de coníferas y frondosas, 2009
- 12.4.6. Serie histórica de la extracción de leña y valor económico asociado.
- 12.4.7. Resumen nacional de la extracción de leña por grupo de especies y tipo de propiedad, 2009
- 12.4.8. Análisis autonómico de la extracción de leñas, 2009
- 12.4.9. Esquema del balance de la madera, 2010
- 12.4.10. Madera, leña, pasta y papel: Comercio exterior de España, 2010

12.5. Caza y pesca fluvial

- 12.5.1. Serie histórica de las licencias expedidas de caza y pesca.
- 12.5.2. Número de licencias expedidas y vigentes y valor económico, 2009
- 12.5.3. Número de capturas, peso total, peso medio, valor económico y precio medio según especie cinegéticas, 2009
- 12.5.4. Seltas de especies cinegéticas y piscícolas, 2009
- 12.5.5. Producción en granjas cinegéticas y piscifactorías para repoblación, 2009
- 12.5.6. Número y superficie de terrenos cinegéticos por tipología del terreno y total por comunidad autónoma, 2009.
- 12.5.7. Masas de aprovechamiento pesquero según tipología y total por comunidad autónoma, 2009

12.6. Red Natura 2000 y espacios naturales protegidos

- 12.6.1. Red Natura:
 - 12.6.1.1. Análisis Autonómico del Estado de la Red Natura 2000, 2011
 - 12.6.1.2. Análisis Autonómico de la superficie total de la Red Natura 2000, 2011
- 12.6.2. Espacios naturales protegidos:
 - 12.6.2.1. Número de espacios declarados según figuras de protección, 2011
 - 12.6.2.2. Análisis Autonómico del número total, superficie total y número de figuras de protección empleadas, 2011
 - 12.6.2.3. Análisis Autonómico de las principales figuras de protección, 2011
 - 12.6.2.4. Análisis Autonómico de las principales figuras de protección, 2011 (continuación)
 - 12.6.2.5. Análisis Autonómico de las principales figuras de protección, 2011 (continuación)
 - 12.6.2.6. Análisis Autonómico de las principales figuras de protección, 2011 (conclusión)
- 12.6.3. Superficie terrestre protegida (Espacios Naturales Protegidos y Red Natura 2000):
 - 12.6.3.1. Análisis Autonómico de los espacios protegidos, 2011
- 12.6.4. Caracterización Forestal según los Espacios Protegidos
 - 12.6.4.1. Análisis autonómico de la superficie forestal de la Red natura, ENP y ambos, 2011
- 12.7 inventario nacional de erosión de suelos
 - 12.7.1. Superficies y pérdidas de suelo según niveles erosivos, 2011
 - 12.7.2. Superficies y pérdidas de suelo según niveles erosivos, 2011 (continuación)
 - 12.7.3. Superficies y pérdidas de suelo según niveles erosivos, 2011 (continuación)
 - 12.7.4. Superficies y pérdidas de suelo según niveles erosivos, 2011 (continuación)
 - 12.7.5. Superficies y pérdidas de suelo según niveles erosivos, 2011 (continuación)
 - 12.7.6. Superficies y pérdidas de suelo según niveles erosivos, 2011 (conclusión)
 - 12.7.7. Erosión Potencial (Laminar y en regueros), 2011
 - 12.7.8. Erosión Potencial (Laminar y en regueros), 2011 (continuación)
 - 12.7.9. Erosión Potencial (Laminar y en regueros), 2011 (continuación)
 - 12.7.10. Erosión Potencial (Laminar y en regueros), 2011 (continuación)
 - 12.7.11. Erosión Potencial (Laminar y en regueros), 2011 (continuación)
 - 12.7.12. Erosión Potencial (Laminar y en regueros), 2011 (conclusión)
 - 12.7.13. Superficies de zonas de erosión en cárcavas y barrancos según niveles de erosión laminar y en regueros, 2011
 - 12.7.14. Superficies de zonas de erosión en cárcavas y barrancos según niveles de erosión laminar y en regueros, 2011 (continuación)
 - 12.7.15. Superficies de zonas de erosión en cárcavas y barrancos según niveles de erosión laminar y en regueros, 2011 (continuación)
 - 12.7.16. Superficies de zonas de erosión en cárcavas y barrancos según niveles de erosión laminar y en regueros, 2011 (conclusión)
 - 12.7.17. Superficies según potencialidad y tipología predominante de movimientos en masa, 2011
 - 12.7.18. Superficies según potencialidad y tipología predominante de movimientos en masa, 2011 (continuación)
 - 12.7.19. Superficies según potencialidad y tipología predominante de movimientos en masa, 2011 (continuación)
 - 12.7.20. Superficies según potencialidad y tipología predominante de movimientos en masa, 2011 (continuación)
 - 12.7.21. Superficies según potencialidad y tipología predominante de movimientos en masa, 2011 (conclusión)
 - 12.7.22. Riesgo de erosión en cauces, 2011
 - 12.7.23. Riesgo de erosión en cauces, 2011 (conclusión)
 - 12.7.24. Riesgo de erosión eólica, 2011
 - 12.7.25. Riesgo de erosión eólica, 2011 (continuación)

- 12.7.26. Riesgo de erosión eólica, 2011 (continuación)
- 12.7.27. Riesgos de erosión eólica, 2011 (conclusión)
- 12.8. Zonas húmedas
 - 12.8.1. Humedales incluidos en el IEZH (Comunidades Autónomas y provincias), 2011
- 12.9. Estado de salud de los bosques
 - 12.9.1. Frecuencia y porcentaje de agentes causantes de daños, 2010/2011
 - 12.9.2. Serie histórica de los daños
 - 12.9.3. Porcentaje de defoliación en España, UE y Europa, 2009-2010 y 2010-2011
 - 12.9.4. Composición química media del agua de deposición atmosférica de parcelas de la Red Europea de Nivel II, 2010/
 - 12.9.5. Análisis autonómico de la distribución de feromonas según plaga forestal, 2010 / 2011
 - 12.9.6. Serie histórica de la estimación de emisiones de gases no CO2 en incendios forestales
 - 12.9.7. Daños forestales desglosados por especies según la defoliación, 2010/2011
 - 12.9.8. Porcentaje de daños forestales según especie y edad del árbol, 2010/2011
 - 12.9.9. Análisis autonómico de de los porcentajes de daños forestales, 2010/2011
- 12.10. Incendios forestales
 - 12.10.1. Siniestros:
 - 12.10.1.1. Resumen de los siniestros ocurridos, 2010
 - 12.10.1.2. Serie histórica del número de siniestros, superficies afectadas
 - 12.10.1.3. Análisis provincial de número de siniestros y superficie afectada, 2010
 - 12.10.1.4. Número, superficie y porcentaje según extensión y tipo de vegetación, 2010
 - 12.10.1.5. Serie histórica del número y porcentaje de conatos
 - 12.10.1.6. Serie histórica del número y superficie de grandes incendios (>= 500 ha)
 - 12.10.2. Pérdidas:
 - 12.10.2.1. Superficie afectada según propiedad y tipo de vegetación, 2010
 - 12.10.2.2. Análisis autonómico de la superficie afectada según propiedad, 2010
 - 12.10.2.3. Análisis autonómico de las especies arbóreas más afectadas, 2010
 - 12.10.2.4. Económicas según propiedad y tipo de producto, 2010
 - 12.10.2.5. Efectos ambientales, 2010
 - 12.10.2.6. Análisis autonómico de los siniestros con incidencias de Protección Civil, 2010
 - 12.10.3. Número de siniestros según probabilidad de ignición e índice de peligro, 2010
 - 12.10.4. Causas:
 - 12.10.4.1. Análisis de las causas de incendios en el total de montes, 2010
 - 12.10.4.2. Análisis autonómico de los incendios según causa, 2010
 - 12.10.4.3. Análisis autonómico de los incendios según clasificación de causa, 2010
 - 12.10.4.4. Detalles de causas no intencionales de origen antrópico, 2010
 - 12.10.4.5. Motivaciones de incendios intencionados, 2010
 - 12.10.5. Detección y extinción:
 - 12.10.5.1. Análisis autonómico y total de la detección del siniestro, 2010
 - 12.10.5.2. Tiempo de llegada de los primeros medios de extinción desde la detección, 2010
 - 12.10.5.3. Análisis autonómico del tiempo de llegada del primer medio de extinción, 2010
 - 12.10.5.4. Distribución de medios del MARM. Campaña de verano, 2010
 - 12.10.5.5. Distribución de medios del MARM. Campaña de invierno, 2010
 - 12.10.6. Resumen de datos de los cinco países del sur de la Unión Europea, 2010

TERCERA PARTE: ESTADÍSTICAS AGRARIAS Y ALIMENTACIÓN

CAPITULO 13: SUPERFICIES Y PRODUCCIONES DE CULTIVOS

13.1. Cereales grano

13.1.1. Cereales grano:

- 13.1.1.1. Serie histórica de superficie, producción y valor
- 13.1.1.2. Resumen nacional de superficie, rendimiento y producción, 2010
- 13.1.1.3. Destino de la producción de grano y semilla utilizada, 2010
- 13.1.1.4. Destino de la producción de grano, biocombustibles y paja cosechada, 2010
- 13.1.1.5. Análisis provincial: destino de la producción: grano, biocombustibles y paja cosechada, 2010.

13.1.2. Trigo:

- 13.1.2.1. Serie histórica de superficie, rendimiento, producción, precio, valor
- 13.1.2.2. Serie histórica de superficie y producción según dureza del grano
- 13.1.2.3. Análisis provincial de superficie, rendimiento y producción, 2010
- 13.1.2.4. Análisis provincial de superficie y producción según dureza de grano, 2010

13.1.3. Cebada:

- 13.1.3.1. Serie histórica de superficie, rendimiento, producción, valor
- 13.1.3.2. Serie histórica de superficie y producción según tipos
- 13.1.3.3. Análisis provincial de superficie, rendimiento y producción, 2010
- 13.1.3.4. Análisis provincial de superficie y producción según tipos, 2010

13.1.4. Avena:

- 13.1.4.1. Serie histórica de superficie, rendimiento, producción, valor
- 13.1.4.2. Análisis provincial de superficie, rendimiento y producción, 2010

13.1.5. Centeno:

- 13.1.5.1. Serie histórica de superficie, rendimiento, producción, precio, valor
- 13.1.5.2. Análisis provincial de superficie, rendimiento y producción, 2010

13.1.6. Triticale:

- 13.1.6.1. Serie histórica de superficie, rendimiento, producción, precio, valor
- 13.1.6.2. Análisis provincial de superficie, rendimiento y producción, 2010

13.1.7. Arroz:

- 13.1.7.1. Serie histórica de superficie, rendimiento, producción, precio, valor
- 13.1.7.2. Análisis provincial de superficie, 2010
- 13.1.7.3. Arroz cáscara: Análisis provincial de rendimiento y producción, 2010

13.1.8. Maíz:

- 13.1.8.1. Serie histórica de superficie, rendimiento, producción, precio, valor
- 13.1.8.2. Serie histórica de superficie y producción según clases
- 13.1.8.3. Análisis provincial de superficie, rendimiento y producción, 2010
- 13.1.8.4. Análisis provincial de superficie y producción según clases, 2010

13.1.9. Sorgo:

- 13.1.9.1. Serie histórica de superficie, rendimiento, producción, precio, valor
- 13.1.9.2. Análisis provincial de superficie, rendimiento y producción, 2010

13.1.10. Otros cereales de grano minoritarios:

- 13.1.10.1. Tranquillón: Análisis provincial de superficie, rendimiento y producción, 2010
- 13.1.10.2. Mijo: Análisis provincial de superficie, rendimiento y producción, 2010

- 13.1.10.3. Alforfón: Análisis provincial de superficie, rendimiento y producción, 2010
- 13.1.10.4. Alpiste: Análisis provincial de superficie, rendimiento y producción, 2010
- 13.1.10.5. Escaña: Análisis provincial de superficie, rendimiento y producción, 2010
- 13.1.10.6. Otras mezclas de cereales de invierno: Análisis provincial de superficie, rendimiento y producción, 2010
- 13.1.11 Otros cereales
 - 13.1.11.1 Otros cereales: Análisis provincial de superficie, rendimiento y producción, 2010
- 13.2. Leguminosas grano
 - 13.2.1. Leguminosas grano:
 - 13.2.1.1. Serie histórica de superficie, producción y valor
 - 13.2.1.2. Resumen nacional de superficie, rendimiento y producción, 2010
 - 13.2.1.3. Destino de la producción de grano y semilla utilizada, 2010
 - 13.2.1.4. Total leguminosas grano: Análisis provincial de superficie, rendimiento y producción, 2010
 - 13.2.2. Judías secas:
 - 13.2.2.1. Serie histórica de superficie, rendimiento, producción, precio, valor
 - 13.2.2.2. Serie histórica de superficie y producción según sistemas de cultivo
 - 13.2.2.3. Análisis provincial de superficie, rendimiento y producción, 2010
 - 13.2.2.4. Análisis provincial de superficie y producción según sistemas de cultivo, 2010
 - 13.2.3. Habas secas:
 - 13.2.3.1. Serie histórica de superficie, rendimiento, producción, precio, valor
 - 13.2.3.2. Serie histórica de superficie y producción según su utilización
 - 13.2.3.3. Análisis provincial de superficie, rendimiento y producción, 2010
 - 13.2.3.4. Análisis provincial de superficie y producción según su utilización, 2010
 - 13.2.4. Lentejas:
 - 13.2.4.1. Serie histórica de superficie, rendimiento, producción, precio, valor
 - 13.2.4.2. Análisis provincial de superficie, rendimiento y producción, 2010
 - 13.2.5. Garbanzos:
 - 13.2.5.1. Serie histórica de superficie, rendimiento, producción, precio, valor
 - 13.2.5.2. Análisis provincial de superficie, rendimiento y producción, 2010
 - 13.2.6. Guisantes secos:
 - 13.2.6.1. Serie histórica de superficie, rendimiento, producción, precio, valor
 - 13.2.6.2. Serie histórica de superficie y producción según su utilización
 - 13.2.6.3. Análisis provincial de superficie, rendimiento y producción, 2010
 - 13.2.6.4. Análisis provincial de superficie y producción según su utilización, 2010
 - 13.2.7. Veza:
 - 13.2.7.1. Serie histórica de superficie, rendimiento, producción, precio y valor
 - 13.2.7.2. Análisis provincial de superficie, rendimiento y producción, 2010
 - 13.2.8. Yeros:
 - 13.2.8.1. Serie histórica de superficie, rendimiento, producción, precio y valor
 - 13.2.8.2. Análisis provincial de superficie, rendimiento y producción, 2010
 - 13.2.9. Altramuz:
 - 13.2.9.1. Serie histórica de superficie, rendimiento, producción, precio y valor
 - 13.2.9.2. Análisis provincial de superficie, rendimiento y producción, 2010
 - 13.2.10. Otras leguminosas grano de producción minoritaria:
 - 13.2.10.1. Almortas: Análisis provincial de superficie, rendimiento y producción, 2010
 - 13.2.10.2. Algarrobas: Análisis provincial de superficie, rendimiento y producción, 2010

- 13.2.10.3. Otras leguminosas grano: Análisis provincial de superficie, rendimiento y producción, 2010
- 13.3. Tubérculos para consumo humano
 - 13.3.1. Tubérculos para consumo humano:
 - 13.3.1.1. Resumen nacional de superficie, rendimiento y producción, 2010
 - 13.3.1.2. Destino de la producción y semilla utilizada, 2010
 - 13.3.1.3. Total tubérculos para consumo humano: Análisis provincial de superficie, rendimiento y producción, 2010
 - 13.3.2. Patata:
 - 13.3.2.1. Serie histórica de superficie, rendimiento, producción, precio, valor
 - 13.3.2.2. Serie histórica de superficie y producción según épocas de recolección
 - 13.3.2.3. Análisis provincial de superficie, rendimiento y producción, 2010
 - 13.3.2.4. Análisis provincial de superficie y producción según épocas de recolección, 2010
 - 13.3.3. Otros tubérculos minoritarios para consumo humano:
 - 13.3.3.1. Batata: Análisis provincial de superficie, rendimiento y producción, 2010
 - 13.3.3.2. Boniato: Análisis provincial de superficie, rendimiento y producción, 2010
 - 13.3.3.3. Chufa: Análisis provincial de superficie, rendimiento y producción, 2010
- 13.4. Cultivos industriales
 - 13.4.1. Resumen nacional de superficie, rendimiento y producción, 2010
 - 13.4.2. Destino de la producción, 2010
 - 13.4.3. Total cultivos industriales: Análisis provincial de superficie, rendimiento y producción, 2010
 - 13.4.4. Caña de azúcar:
 - 13.4.4.1. Serie histórica de superficie, rendimiento, producción, precio, valor y productos elaborados
 - 13.4.4.2. Análisis provincial de superficie, rendimiento, producción y productos elaborados, 2010
 - 13.4.5. Remolacha azucarera:
 - 13.4.5.1. Serie histórica de superficie, rendimiento, producción, precio, valor y productos elaborados
 - 13.4.5.2. Análisis provincial de superficie, rendimiento, producción y productos elaborados, 2010
 - 13.4.6. Azúcar:
 - 13.4.6.1. Serie histórica de producción
 - 13.4.7. Algodón:
 - 13.4.7.1. Algodón bruto: Serie histórica de superficie, rendimiento, producción, precio, valor, productos elaborados
 - 13.4.7.2. Análisis provincial de superficie, rendimiento y producción, 2010
 - 13.4.8. Lino textil:
 - 13.4.8.1. Serie histórica de superficie, rendimiento, producción
 - 13.4.8.2. Análisis provincial de superficie, rendimiento y producción, 2010
 - 13.4.9. Cábano textil:
 - 13.4.9.1. Serie histórica de superficie, rendimiento, producción, precio, valor
 - 13.4.9.2. Análisis provincial de superficie, rendimiento y producción, 2010
 - 13.4.10. Girasol:
 - 13.4.10.1. Serie histórica de superficie, rendimiento, precio, producción y valor
 - 13.4.10.2. Análisis provincial de superficie, rendimiento y producción, 2010
 - 13.4.11. Soja:
 - 13.4.11.1. Serie histórica de superficie, rendimiento, producción, precio, valor
 - 13.4.11.2. Análisis provincial de superficie, rendimiento y producción, 2010
 - 13.4.12. Lino oleaginoso:
 - 13.4.12.1. Análisis provincial de superficie, rendimiento y producción, 2010
 - 13.4.13. Colza:

- 13.4.13.1. Serie histórica de superficie, rendimiento y producción
- 13.4.13.2. Análisis provincial de superficie, rendimiento y producción, 2010
- 13.4.14. Otros cultivos industriales oleaginosos minoritarios:
 - 13.4.14.1. Cacahuete: Análisis provincial de superficie, rendimiento y producción, 2010
 - 13.4.14.2. Cártamo: Análisis provincial de superficie, rendimiento y producción, 2010
- 13.4.15. Pimiento para pimentón:
 - 13.4.15.1. Serie histórica de superficie, rendimiento, producción, precio, valor
 - 13.4.15.2. Desecado: Análisis provincial de superficie, rendimiento y producción, 2010
- 13.4.16. Azafrán (estigmas tostados):
 - 13.4.16.1. Serie histórica de superficie, rendimiento, producción, precio, valor
 - 13.4.16.2. Análisis provincial de superficie, rendimiento y producción, 2010
- 13.4.17. Otros condimentos minoritarios:
 - 13.4.17.1. Anís: Análisis provincial de superficie, rendimiento y producción, 2010
 - 13.4.17.2. Menta: Análisis provincial de superficie, rendimiento y producción, 2010
 - 13.4.17.3. Cominos: Análisis provincial de superficie, rendimiento y producción, 2010
 - 13.4.17.4. Regaliz: Análisis provincial de superficie, rendimiento y producción, 2010
- 13.4.18. Tabaco:
 - 13.4.18.1. Tabaco seco no fermentado: Serie histórica de superficie, rendimiento, producción, precio, valor
 - 13.4.18.2. Tabaco seco no fermentado: Análisis provincial de superficie, rendimiento y producción, 2010
- 13.4.19. Lúpulo (en seco):
 - 13.4.19.1. Serie histórica de superficie, rendimiento, producción, precio, valor
 - 13.4.19.2. Análisis provincial de superficie, rendimiento y producción, 2010
- 13.4.20. Otros cultivos industriales: Plantas industriales varias minoritarias
 - 13.4.20.1 Lavanda y lavandín: Análisis provincial de superficie, rendimiento y producción, 2010
 - 13.4.20.2 Achicoria (Raíz en verde): Análisis provincial de superficie, rendimiento y producción, 2010
 - 13.4.20.3. Otros cultivos industriales: Análisis provincial de superficie, rendimiento y producción, 2010
- 13.5. Cultivos forrajeros
 - 13.5.1. Resumen nacional de superficie, rendimiento en verde y producción cosechada y uso, 2010
 - 13.5.2. Análisis provincial de la superficie total cosechada según grupos, 2010
 - 13.5.3. Gramíneas forrajeras: Serie histórica de la superficie cosechada y producción en verde
 - 13.5.4. Cereales de invierno para forraje: Análisis provincial de superficie, rendimiento y producción en verde, 2010
 - 13.5.5. Maíz forrajero: Análisis provincial de superficie, rendimiento y producción en verde, 2010
 - 13.5.6. Sorgo forrajero: Análisis provincial de superficie, rendimiento y producción en verde, 2010
 - 13.5.7. Ballico: Análisis provincial de superficie, rendimiento y producción en verde, 2010
 - 13.5.8. Otras gramíneas forrajeras: Análisis provincial de superficie, rendimiento y producción en verde, 2010
 - 13.5.9. Alfalfa:
 - 13.5.9.1. Serie histórica de superficie cosechada, rendimiento, producción en verde, precio y valor
 - 13.5.9.2. Análisis provincial de superficie, rendimiento y producción en verde, 2010
 - 13.5.10. Veza forraje:
 - 13.5.10.1. Serie histórica de superficie cosechada, rendimiento, producción en verde, precio y valor
 - 13.5.10.2. Análisis provincial de superficie, rendimiento y producción en verde, 2010
 - 13.5.11. Otras leguminosas forrajeras:
 - 13.5.11.1. Serie histórica de superficie cosechada y producción en verde
 - 13.5.11.2. Trébol: Análisis provincial de superficie, rendimiento y producción en verde, 2010
 - 13.5.11.3. Esparceta: Análisis provincial de superficie, rendimiento y producción en verde, 2010

- 13.5.11.4. Zulla: Análisis provincial de superficie, rendimiento y producción en verde, 2010
- 13.5.11.5. Otras leguminosas para forraje: Análisis provincial de superficie, rendimiento y producción en verde, 2010
- 13.5.12. Praderas polifitas:
 - 13.5.12.1. Serie histórica de superficie cosechada, rendimiento, producción en verde, precio y valor
 - 13.5.12.2. Análisis provincial de superficie, rendimiento y producción en verde, 2010
- 13.5.13. Raíces y tubérculos:
 - 13.5.13.1. Serie histórica de superficie cosechada y producción en verde
 - 13.5.13.2. Nabo forrajero: Análisis provincial de superficie, rendimiento y producción en verde, 2010
 - 13.5.13.3. Remolacha forrajera: Análisis provincial de superficie, rendimiento y producción en verde, 2010
 - 13.5.13.4. Zanahoria: Análisis provincial de superficie, rendimiento y producción en verde, 2010
 - 13.5.13.5. Pataca, chirivía y otros: Análisis provincial de superficie, rendimiento y producción en verde, 2010
- 13.5.14. Forrajeras varias:
 - 13.5.14.1. Serie histórica de superficie cosechada y producción en verde
 - 13.5.14.2. Col forrajera: Análisis provincial de superficie, rendimiento y producción en verde, 2010
 - 13.5.14.3. Calabaza forrajero: Análisis provincial de superficie, rendimiento y producción en verde, 2010
 - 13.5.14.4. Cardo y otros forrajes varios: Análisis provincial de superficie y producción, 2010
- 13.5.15. Aprovechamiento de los cultivos forrajeros:
 - 13.5.15.1. Cultivos forrajeros pastados: Análisis provincial de superficie y producción, 2010
 - 13.5.15.2. Cultivos forrajeros-barbechos, rastrojeras y otros aprovechamientos: Análisis provincial de superficie, rendimiento y producción en verde, 2010
- 13.6. Hortalizas
 - 13.6.1. Serie histórica de superficie, producción y valor
 - 13.6.2. Resumen nacional de superficie, rendimiento y producción, 2010
 - 13.6.3. Destino de la producción, 2010
 - 13.6.4. Análisis provincial de la superficie según formas de cultivo, 2010
 - 13.6.5. Análisis provincial de la superficie total según cultivos, 2010
 - 13.6.6. Otras hortalizas: Análisis provincial de superficie, rendimiento y producción, 2010
 - 13.6.7. Col:
 - 13.6.7.1. Serie histórica de superficie, rendimiento, producción, precio, valor
 - 13.6.7.2. Serie histórica de superficie y producción según variedades
 - 13.6.7.3. Análisis provincial de superficie, rendimiento y producción, 2010
 - 13.6.7.4. Análisis provincial de superficie y producción según variedades, 2010
 - 13.6.8. Espárrago:
 - 13.6.8.1. Serie histórica de superficie, rendimiento, producción, precio, valor
 - 13.6.8.2. Análisis provincial de superficie, rendimiento y producción, 2010
 - 13.6.9. Lechuga:
 - 13.6.9.1. Serie histórica de superficie, rendimiento, producción, precio, valor
 - 13.6.9.2. Serie histórica de superficie y producción según clases
 - 13.6.9.3. Análisis provincial de superficie, rendimiento y producción, 2010
 - 13.6.9.4. Análisis provincial de superficie y producción según clases, 2010
 - 13.6.10. Escarola:
 - 13.6.10.1. Serie histórica de superficie, rendimiento, producción, precio, valor
 - 13.6.10.2. Análisis provincial de superficie, rendimiento y producción, 2010
 - 13.6.11. Espinaca:
 - 13.6.11.1. Serie histórica de superficie, rendimiento, producción, precio, valor

- 13.6.11.2. Análisis provincial de superficie, rendimiento y producción, 2010
- 13.6.12. Acelga:
 - 13.6.12.1. Serie histórica de superficie, rendimiento, producción, precio y valor
 - 13.6.12.2. Análisis provincial de superficie, rendimiento y producción, 2010
- 13.6.13. Cardo:
 - 13.6.13.1 Análisis provincial de superficie, rendimiento y producción, 2010
- 13.6.14 Achicoria verde:
 - 13.6.14.1 Análisis provincial de superficie, rendimiento y producción, 2010
- 13.6.15 Endivia:
 - 13.6.15.1 Análisis provincial de superficie, rendimiento y producción, 2010
- 13.6.16 Borraja:
 - 13.6.16.1 Análisis provincial de superficie, rendimiento y producción, 2010
- 13.6.17 Berza
 - 13.6.17.1 Análisis provincial de superficie, rendimiento y producción, 2010
- 13.6.18 Apio
 - 13.6.18.1 Análisis provincial de superficie, rendimiento y producción, 2010
- 13.6.19 Grelo
 - 13.6.19.1 Análisis provincial de superficie, rendimiento y producción, 2010
- 13.6.20 Sandía:
 - 13.6.20.1 Serie histórica de superficie, rendimiento, producción, precio, valor
 - 13.6.20.2 Análisis provincial de superficie, rendimiento y producción, 2010
- 13.6.21 Melón:
 - 13.6.21.1. Serie histórica de superficie, rendimiento, producción, precio, valor
 - 13.6.21.2. Serie histórica de superficie y producción según clases
 - 13.6.21.3. Análisis provincial de superficie, rendimiento y producción, 2010
 - 13.6.21.4. Análisis provincial de superficie y producción según clases, 2010
- 13.6.22. Calabaza:
 - 13.6.22.1. Análisis provincial de superficie, rendimiento y producción, 2010
- 13.6.23 Pepino:
 - 13.6.23.1. Serie histórica de superficie, rendimiento, producción, precio, valor
 - 13.6.23.2. Análisis provincial de superficie, rendimiento y producción, 2010
- 13.6.24 Calabacín:
 - 13.6.24.1. Serie histórica de superficie, rendimiento, producción, precio, valor
 - 13.6.24.2. Análisis provincial de superficie, rendimiento y producción, 2010
- 13.6.25 Pepinillo
 - 13.6.25.1. Análisis provincial de superficie, rendimiento y producción, 2010
- 13.6.26 Berenjena:
 - 13.6.26.1. Serie histórica de superficie, rendimiento, producción, precio, valor
 - 13.6.26.2. Análisis provincial de superficie, rendimiento y producción, 2010
- 13.6.27 Tomate:
 - 13.6.27.1. Serie histórica de superficie, rendimiento, producción, precio, valor
 - 13.6.27.2. Serie histórica de superficie y producción según épocas de recolección
 - 13.6.27.3. Análisis provincial de superficie, rendimiento y producción, 2010
 - 13.6.27.4. Análisis provincial de superficie y producción según épocas de recolección, 2010
- 13.6.28 Pimiento:
 - 13.6.28.1. Serie histórica de superficie, rendimiento, producción, precio, valor

- 13.6.28.2. Análisis provincial de superficie, rendimiento y producción, 2010
- 13.6.29 Guindilla:
 - 13.6.29.1. Análisis provincial de superficie, rendimiento y producción, 2010
- 13.6.30 Fresa y fresón:
 - 13.6.30.1. Serie histórica de superficie, rendimiento, producción, precio, valor
 - 13.6.30.2. Análisis provincial de superficie, rendimiento y producción, 2010
- 13.6.31 Alcachofa:
 - 13.6.31.1. Serie histórica de superficie, rendimiento, producción, precio, valor
 - 13.6.31.2. Análisis provincial de superficie, rendimiento y producción, 2010
- 13.6.32 Coliflor- Brócoli:
 - 13.6.32.1. Coliflor: Serie histórica de superficie, rendimiento, producción, precio, valor
 - 13.6.32.2. Coliflor: Análisis provincial de superficie, rendimiento y producción, 2010
 - 13.6.32.3. Brócoli: Análisis provincial de superficie, rendimiento y producción, 2010
- 13.6.33 Ajo:
 - 13.6.33.1. Serie histórica de superficie, rendimiento, producción, precio, valor
 - 13.6.33.2. Análisis provincial de superficie, rendimiento y producción, 2010
- 13.6.34 Cebolla:
 - 13.6.34.1. Serie histórica de superficie, rendimiento, producción, precio, valor
 - 13.6.34.2. Serie histórica de superficie y producción según variedades
 - 13.6.34.3. Análisis provincial de superficie, rendimiento y producción, 2010
 - 13.6.34.4. Análisis provincial de superficie y producción según variedades, 2010
- 13.6.35 Cebolleta:
 - 13.6.35.1. Análisis provincial de superficie, rendimiento y producción, 2010
- 13.6.36 Puerro:
 - 13.6.36.1. Análisis provincial de superficie, rendimiento y producción, 2010
- 13.6.37 Remolacha de mesa:
 - 13.6.37.1. Análisis provincial de superficie, rendimiento y producción, 2010
- 13.6.38 Zanahoria:
 - 13.6.38.1. Serie histórica de superficie, rendimiento, producción, precio y valor
 - 13.6.38.2. Análisis provincial de superficie, rendimiento y producción, 2010
- 13.6.39 Rábano:
 - 13.6.39.1. Análisis provincial de superficie, rendimiento y producción, 2010
- 13.6.40 Nabo:
 - 13.6.40.1. Análisis provincial de superficie, rendimiento y producción, 2010
- 13.6.41 Judías verdes:
 - 13.6.41.1. Serie histórica de superficie, rendimiento, producción, precio, valor
 - 13.6.41.2. Análisis provincial de superficie, rendimiento y producción, 2010
- 13.6.42 Guisantes verdes:
 - 13.6.42.1. Serie histórica de superficie, rendimiento, producción, precio, valor
 - 13.6.42.2. Análisis provincial de superficie, rendimiento y producción, 2010
- 13.6.43 Habas verdes:
 - 13.6.43.1. Serie histórica de superficie, rendimiento, producción, precio, valor
 - 13.6.43.2. Análisis provincial de superficie, rendimiento y producción, 2010
- 13.6.44 Champiñón:
 - 13.6.44.1. Serie histórica de superficie, rendimiento, producción, precio, valor
 - 13.6.44.2. Análisis provincial de superficie, rendimiento y producción, 2010

- 13.6.45 Otras setas:
 - 13.6.45.1. Análisis provincial de superficie, rendimiento y producción, 2010
- 13.7 Flores y plantas ornamentales
 - 13.7.1 Flores y plantas ornamentales:
 - 13.7.1.1. Resumen nacional de superficie y producción, 2010
 - 13.7.1.2. Análisis provincial de superficie, rendimiento y producción, 2010
 - 13.7.2 Claveles:
 - 13.7.2.1. Serie histórica de superficie, rendimiento, producción
 - 13.7.2.2. Serie histórica de superficie y producción según variedades
 - 13.7.2.3. Análisis provincial de superficie, rendimiento y producción, 2010
 - 13.7.2.4. Análisis provincial de superficie y producción según variedades, 2010
 - 13.7.3 Rosas:
 - 13.7.3.1. Serie histórica de superficie, rendimiento, producción
 - 13.7.3.2. Serie histórica de superficie y producción según variedades
 - 13.7.3.3. Análisis provincial de superficie, rendimiento y producción, 2010
 - 13.7.3.4. Análisis provincial de superficie y producción según variedades, 2010
 - 13.7.4 Otras flores:
 - 13.7.4.1. Análisis provincial de superficie, rendimiento y producción, 2010
 - 13.7.5 Plantas ornamentales:
 - 13.7.5.1. Análisis provincial de superficie, rendimiento y producción, 2010
 - 13.7.6 Esquejes:
 - 13.7.6.1. Análisis provincial de superficie, rendimiento y producción, 2010
- 13.8 Cítricos
 - 13.8.1 Cítricos:
 - 13.8.1.1. Resumen nacional de superficie y árboles diseminados, 2010
 - 13.8.1.2. Resumen nacional de rendimiento y producción, 2010
 - 13.8.2 Naranja:
 - 13.8.2.1. Serie histórica de superficie, rendimiento, producción, precio, valor
 - 13.8.2.2. Análisis provincial de superficie, árboles diseminados, rendimiento y producción, 2010
 - 13.8.2.3. Análisis provincial de la superficie, árboles diseminados y producción según variedades, 2010
 - 13.8.2.4. Análisis provincial de la superficie, árboles diseminados y producción según variedades, 2010 (continuación)
 - 13.8.2.5. Análisis provincial de la superficie, árboles diseminados y producción según variedades, 2010 (conclusión)
 - 13.8.2.6. Naranja amargo: Serie histórica de superficie, árboles diseminados, rendimiento, producción y
 - 13.8.2.7. Naranja amargo: Análisis provincial de superficie, árboles diseminados, rendimiento y producción, 2010
 - 13.8.3 Mandarino:
 - 13.8.3.1. Serie histórica de superficie, árboles diseminados, rendimiento, producción, precio, valor
 - 13.8.3.2. Análisis provincial de superficie, árboles diseminados, rendimiento y producción, 2010
 - 13.8.3.3. Análisis provincial de la superficie, árboles diseminados y producción según variedades, 2010
 - 13.8.4 Limonero:
 - 13.8.4.1. Serie histórica de superficie, árboles diseminados, rendimiento, producción, precio, valor
 - 13.8.4.2. Análisis provincial de superficie, árboles diseminados, rendimiento y producción, 2010
 - 13.8.4.3. Análisis provincial de la superficie, árboles diseminados y producción según variedades, 2010
 - 13.8.5 Pomelo:
 - 13.8.5.1. Serie histórica de superficie, árboles diseminados, rendimiento, producción, precio, valor

- 13.8.5.2. Análisis provincial de superficie, árboles diseminados, rendimiento y producción, 2010
- 13.8.6. Otros cítricos:
 - 13.8.6.1. Serie histórica de superficie, árboles diseminados, rendimiento, producción
 - 13.8.6.2. Análisis provincial de superficie, árboles diseminados, rendimiento y producción, 2010
- 13.9. Frutales no cítricos:
 - 13.9.1. Resumen nacional de la superficie, 2010
 - 13.9.2. Resumen nacional del rendimiento, producción y destino, 2010
 - 13.9.3. Manzano:
 - 13.9.3.1. Serie histórica de superficie, árboles diseminados, rendimiento, producción, precio, valor
 - 13.9.3.2. Serie histórica de superficie, árboles diseminados y producción según variedades
 - 13.9.3.3. Análisis provincial de superficie, árboles diseminados, rendimiento y producción, 2010
 - 13.9.3.4. Análisis provincial de superficie, árboles diseminados y producción según variedades, 2010
 - 13.9.3.5. Análisis provincial de superficie, árboles diseminados y producción según variedades, 2010 (conclusión)
 - 13.9.4. Peral:
 - 13.9.4.1. Serie histórica de superficie, árboles diseminados, rendimiento, producción, precio, valor
 - 13.9.4.2. Serie histórica de superficie, árboles diseminados y producción según variedades
 - 13.9.4.3. Análisis provincial de superficie, árboles diseminados, rendimiento y producción, 2010
 - 13.9.4.4. Análisis provincial de superficie, árboles diseminados y producción según variedades, 2010
 - 13.9.4.5. Análisis provincial de superficie, árboles diseminados y producción según variedades, 2010 (conclusión)
 - 13.9.5. Níspero:
 - 13.9.5.1. Serie histórica de superficie, árboles diseminados, rendimiento, producción precio y valor
 - 13.9.5.2. Análisis provincial de superficie, árboles diseminados, rendimiento y producción, 2010
 - 13.9.6. Membrillo:
 - 13.9.6.1. Análisis provincial de superficie, árboles diseminados, rendimiento y producción, 2010
 - 13.9.7. Otros frutales de pepita:
 - 13.9.7.1. Análisis provincial de superficie, árboles diseminados, rendimiento y producción, 2010
 - 13.9.8. Albaricoquero:
 - 13.9.8.1. Serie histórica de superficie, árboles diseminados, rendimiento, producción, precio,
 - 13.9.8.2. Análisis provincial de superficie, árboles diseminados, rendimiento y producción, 2010
 - 13.9.9. Cerezo y guindo:
 - 13.9.9.1. Serie histórica de superficie, árboles diseminados, rendimiento, producción, precio, valor
 - 13.9.9.2. Análisis provincial de superficie, árboles diseminados, rendimiento y producción, 2010
 - 13.9.10. Melocotonero y nectarino:
 - 13.9.10.1. Melocotonero: Serie histórica de superficie, árboles diseminados, rendimiento, producción, precio, valor
 - 13.9.10.2. Nectarino: Serie histórica de superficie, árboles diseminados, rendimiento, producción, precio, valor
 - 13.9.10.3. Melocotonero: Análisis provincial de superficie, árboles diseminados, rendimiento y producción, 2010
 - 13.9.10.4. Nectarino: Análisis provincial de superficie, árboles diseminados, rendimiento y producción, 2010
 - 13.9.10.5. Melocotonero: Análisis provincial de superficie y producción según variedades, 2010
 - 13.9.11. Ciruelo:
 - 13.9.11.1. Serie histórica de superficie, árboles diseminados, rendimiento, producción, precio, valor
 - 13.9.11.2. Análisis provincial de superficie, árboles diseminados, rendimiento y producción, 2010
 - 13.9.12. Higuera:

- 13.9.12.1. Serie histórica de superficie, árboles diseminados, rendimiento, producción, precio, valor
- 13.9.12.2. Análisis provincial de superficie, árboles diseminados, rendimiento y producción, 2010
- 13.9.13. Chirimoyo:
 - 13.9.13.1. Serie histórica de superficie, árboles diseminados, rendimiento, producción, precio y valor
 - 13.9.13.2. Análisis provincial de superficie, árboles diseminados, rendimiento y producción, 2010
- 13.9.14. Granado:
 - 13.9.14.1. Serie histórica de superficie, árboles diseminados, rendimiento, producción, precio y valor
 - 13.9.14.2. Análisis provincial de superficie, árboles diseminados, rendimiento y producción, 2010
- 13.9.15. Aguacate:
 - 13.9.15.1. Serie histórica de superficie, árboles diseminados, rendimiento, producción, precio, valor
 - 13.9.15.2. Análisis provincial de superficie, árboles diseminados, rendimiento y producción, 2010
- 13.9.16. Platanera:
 - 13.9.16.1. Serie histórica de superficie, árboles diseminados, rendimiento, producción, precio, valor
 - 13.9.16.2. Análisis provincial de superficie, árboles diseminados, rendimiento y producción, 2010
- 13.9.17. Kiwi:
 - 13.9.17.1. Serie histórica de superficie, árboles diseminados, rendimiento, producción, precio y valor
 - 13.9.17.2. Análisis provincial de superficie, árboles diseminados, rendimiento y producción, 2010
- 13.9.18. Palmera datilera:
 - 13.9.18.1. Serie histórica de superficie, árboles diseminados, rendimiento, producción, precio y valor
 - 13.9.18.2. Análisis provincial de superficie, árboles diseminados, rendimiento y producción, 2010
- 13.9.19. Chumbera:
 - 13.9.19.1. Análisis provincial de superficie, árboles diseminados, rendimiento y producción, 2010
- 13.9.20. Frambueso:
 - 13.9.20.1. Análisis provincial de superficie, árboles diseminados, rendimiento y producción, 2010
- 13.9.21 Otros frutales de fruto carnoso:
 - 13.9.21.1 Análisis provincial de superficie, árboles diseminados, rendimiento y producción, 2010
- 13.10 Frutales de fruto seco
 - 13.10.1. Almendro:
 - 13.10.1.1. Serie histórica de superficie, árboles diseminados, rendimiento, producción, precio, valor
 - 13.10.1.2. Análisis provincial de superficie, árboles diseminados, rendimiento y producción, 2010
 - 13.10.2. Avellano:
 - 13.10.2.1. Serie histórica de superficie, árboles diseminados, rendimiento, producción, precio, valor
 - 13.10.2.2. Análisis provincial de superficie, árboles diseminados, rendimiento y producción, 2010
 - 13.10.3. Nogal:
 - 13.10.3.1. Serie histórica de superficie, árboles diseminados, rendimiento, producción, precio, valor
 - 13.10.3.2. Análisis provincial de superficie, árboles diseminados, rendimiento y producción, 2010
 - 13.10.4 Castaño fruto
 - 13.10.4.1 Análisis provincial de superficie, árboles diseminados, rendimiento y producción, 2010
- 13.11 Viñedo
 - 13.11.1. Viñedo:
 - 13.11.1.1. Resumen nacional de superficie, 2010
 - 13.11.1.2. Resumen nacional del rendimiento, producción y destino, 2010
 - 13.11.1.3. Producción de vino nuevo, campaña 2010-11
 - 13.11.1.4. Otros productos de la uva, campaña 2010-11
 - 13.11.1.5. Análisis provincial de superficie total y según clases, 2010
 - 13.11.1.6. Serie histórica de superficie, rendimiento, producción y destino de la producción

- 13.11.2. Viñedo dedicado a uva de mesa:
 - 13.11.2.1. Análisis provincial de superficie, rendimiento y producción, 2010
 - 13.11.2.2. Análisis provincial de superficie y producción según formas de cultivo, 2010
- 13.11.3. Viñedo dedicado a uva de vinificación:
 - 13.11.3.1. Análisis provincial de superficie, 2010
 - 13.11.3.2. Análisis provincial de rendimiento y producción, 2010.
- 13.11.4. Viñedo dedicado a uva de pasificación:
 - 13.11.4.1. Análisis provincial de superficie, rendimiento y producción, 2010
- 13.11.5. Viveros de viñedo:
 - 13.11.5.1. Análisis provincial de superficie, 2010
- 13.11.6. Uva:
 - 13.11.6.1. Serie histórica de producción destinada a consumo en fresco, precio, valor
 - 13.11.6.2. Serie histórica de producción destinada a transformación
 - 13.11.6.3. Análisis provincial según destino de la producción, 2010
- 13.11.7. Vino:
 - 13.11.7.1. Serie histórica de producción según tipos
 - 13.11.7.2. Análisis provincial de producción, 2010
 - 13.11.7.3. Análisis provincial de la producción de vinos D.O.P., 2010
 - 13.11.7.4. Análisis provincial de producción de vinos I.G.P., 2010
 - 13.11.7.5. Análisis provincial de producción de vinos varietales, 2010.
 - 13.11.7.6. Análisis provincial de producción de otros vinos, 2010
 - 13.11.7.7. Vinos de calidad producidos en regiones determinadas (D.O.P.) Superficie y número de viticultores, campaña 2010/2011
 - 13.11.7.8. Viñedo: Serie histórica de producción de mosto no dedicado a fermentación y uvas pasas
 - 13.11.7.9. Viñedo: Análisis provincial de producción de mostos no dedicados a fermentación y uvas pasas, 2010
- 13.12. Olivar
 - 13.12.1. Olivar:
 - 13.12.1.1. Resumen nacional de la superficie, 2010
 - 13.12.1.2. Resumen nacional de rendimiento y producción, 2010
 - 13.12.1.3. Productos obtenidos de la aceituna, campaña 2010-11
 - 13.12.1.4. Datos de producción del aceite de oliva virgen, campaña 2010-11
 - 13.12.1.5. Serie histórica de superficie, rendimiento y producción
 - 13.12.1.6. Serie histórica de producción de aceituna
 - 13.12.1.7. Olivar de aceituna total de mesa: Análisis provincial de superficie, árboles diseminados, rendimiento y producción, 2010
 - 13.12.1.8. Olivar de aceituna total de almazara: Análisis provincial de superficie, árboles diseminados, rendimiento y producción, 2010
 - 13.12.2. Aceituna:
 - 13.12.2.1. Serie histórica de aceituna para aderezo, precio, valor, producto obtenido
 - 13.12.2.2. Análisis provincial del destino de la producción total, 2010
 - 13.12.2.3. Análisis provincial de productos obtenidos, 2010
 - 13.12.2.4. Serie histórica de la aceituna para almazara, productos obtenidos
 - 13.12.3. Aceite de oliva virgen:
 - 13.12.3.1. Serie histórica de aceite de oliva comercio exterior y precios del aceite de oliva virgen
 - 13.12.3.2. Análisis provincial de producción según clases, 2010
- 13.13. Otros cultivos leñosos

- 13.13.1. Otros cultivos leñosos:
 - 13.13.1.1. Resumen nacional de superficie plantada, 2010
 - 13.13.1.2. Resumen nacional de rendimiento y producción, 2010
 - 13.13.1.3. Análisis provincial de superficie y árboles diseminados en plantación regular, 2010
- 13.13.2. Algarrobo:
 - 13.13.2.1. Serie histórica de superficie, árboles diseminados, rendimiento, producción, precio y valor
 - 13.13.2.2. Análisis provincial de superficie, árboles diseminados, rendimiento y producción, 2010
- 13.13.3. Alcaparra:
 - 13.13.3.1. Serie histórica de superficie, árboles diseminados, rendimiento, producción, precio y valor
 - 13.13.3.2. Análisis provincial de superficie, árboles diseminados, rendimiento y producción, 2010
- 13.13.4. Otros cultivos:
 - 13.13.4.1. Cafeto: Análisis provincial de superficie, árboles diseminados, rendimiento y producción, 2010
 - 13.13.4.2. Caña vulgar: Análisis provincial de superficie, árboles diseminados, rendimiento y producción, 2010
 - 13.13.4.3. Mimbrera: Análisis provincial de superficie, árboles diseminados, rendimiento y producción, 2010
 - 13.13.4.4. Zumaque: Análisis provincial de superficie, árboles diseminados, rendimiento y producción, 2010
 - 13.13.4.5. Morera y otros: Análisis provincial de superficie, árboles diseminados, rendimiento y producción 2010
 - 13.13.4.6. Agave y pita: Análisis provincial de superficie, árboles diseminados, rendimiento y producción, 2010

CAPITULO 14: EFECTIVOS Y PRODUCCIONES GANADERAS

- 14.1 Efectivos ganaderos
 - 14.1.1. Ganado:
 - 14.1.1.1. Serie histórica del número total de animales según especies
 - 14.1.2. Ganado bovino:
 - 14.1.2.1. Serie histórica del número de animales según categorías
 - 14.1.2.2. Análisis provincial del número de animales según tipos, 2011 (Noviembre)
 - 14.1.2.3. Análisis provincial del número de animales según tipos, 2011 (Noviembre) (conclusión)
 - 14.1.3. Ganado de lidia:
 - 14.1.3.1. Serie histórica del número de terneros herrados
 - 14.1.3.2. Serie histórica del número de ganaderías inscritas
 - 14.1.4. Ganado ovino:
 - 14.1.4.1. Serie histórica del número de animales según tipos
 - 14.1.4.2. Análisis provincial del número de animales según tipos, 2011 (Noviembre)
 - 14.1.5. Ganado caprino:
 - 14.1.5.1. Serie histórica del número de animales según tipos
 - 14.1.5.2. Análisis provincial del número de animales según tipos, 2011 (Noviembre)
 - 14.1.6. Ganado porcino:
 - 14.1.6.1. Serie histórica del número de animales según categorías
 - 14.1.6.2. Análisis provincial del número de animales según tipos, 2011 (Noviembre)
 - 14.1.6.3. Análisis provincial del número de animales según tipos, 2011 (Noviembre) (conclusión)
 - 14.1.6.4. Serie histórica de ganado porcino ibérico
 - 14.1.6.5. Ganado porcino ibérico: Análisis provincial del número de animales según tipos, 2011 (Noviembre)

- 14.1.7. Ganado equino:
 - 14.1.7.1. Serie histórica del número de animales
- 14.2. Carne
 - 14.2.1. Carne:
 - 14.2.1.1. Serie histórica del número de animales sacrificados y peso canal según especies
 - 14.2.1.2. Sacrificio de ganado en mataderos y fuera de ellos, 2011
 - 14.2.2. Carne de bovino:
 - 14.2.2.1. Serie histórica de animales sacrificados y peso canal medio según categorías
 - 14.2.2.2. Serie histórica de animales sacrificados y peso canal medio según nuevas categorías 2011
 - 14.2.2.3. Serie histórica del peso canal total y precio en vivo percibido según clases de animales
 - 14.2.2.4. Serie histórica del peso canal total y precio en vivo percibido según clases de animales y nuevas categorías 2011
 - 14.2.2.5. Análisis autonómico de animales sacrificados y peso canal medio según categorías, 2011
 - 14.2.2.6. Análisis autonómico de animales sacrificados y peso canal medio según nuevas categorías, 2011
 - 14.2.2.7. Análisis autonómico del peso canal total obtenido según destino de la producción y categorías, 2011
 - 14.2.2.8. Análisis autonómico del peso canal total obtenido según destino de la producción y nuevas categorías, 2011
 - 14.2.2.9. Desagregación provincial de animales sacrificados y peso canal medio según categorías, 2011
 - 14.2.2.10. Desagregación provincial de animales sacrificados y peso canal medio según nuevas categorías, 2011
 - 14.2.2.11. Desagregación provincial del peso canal total obtenido según destino de la producción y categorías, 2011
 - 14.2.2.12. Desagregación provincial del peso canal total obtenido según destino de la producción y nuevas categorías, 2011
 - 14.2.3. Carne de ovino:
 - 14.2.3.1. Serie histórica del número de animales sacrificados y peso canal medio según categorías
 - 14.2.3.2. Serie histórica del peso canal total y del precio en vivo percibido según categorías
 - 14.2.3.3. Análisis autonómico del número de animales sacrificados según categorías, 2011
 - 14.2.3.4. Análisis autonómico del peso canal según categorías, 2011
 - 14.2.3.5. Desagregación provincial del número de animales sacrificados según categorías, 2011
 - 14.2.3.6. Desagregación provincial del peso canal según categorías, 2011
 - 14.2.4. Carne de caprino:
 - 14.2.4.1. Serie histórica del número de animales sacrificados y peso canal medio según categorías
 - 14.2.4.2. Serie histórica del peso canal total y precio en vivo percibido según categorías
 - 14.2.4.3. Análisis autonómico del número de animales sacrificados según categorías, 2011
 - 14.2.4.4. Análisis autonómico del peso canal según categorías, 2011
 - 14.2.4.5. Desagregación provincial del número de animales sacrificados según categorías 2011
 - 14.2.4.6. Desagregación provincial del peso canal según categorías, 2011
 - 14.2.5. Carne de porcino:
 - 14.2.5.1. Serie histórica del número de animales sacrificados y peso canal medio
 - 14.2.5.2. Serie histórica del número de animales sacrificados y peso canal medio, nuevas categorías 2010
 - 14.2.5.3. Serie histórica del peso canal total según destino de la producción y precio percibido para cerdos cebados
 - 14.2.5.4. Serie histórica del peso canal total según destino de la producción y precio percibido para cerdos cebados, nuevas categorías 2010
 - 14.2.5.5. Análisis autonómico del número de animales sacrificados y peso canal medio según categorías, 2011

- 14.2.5.6. Análisis autonómico del número de animales sacrificados y peso canal medio según nuevas categorías, 2011
- 14.2.5.7. Análisis autonómico del peso canal total según categorías y destino de la producción, 2010
- 14.2.5.8. Análisis autonómico del peso canal total según nuevas categorías y destino de la producción, 2011
- 14.2.5.9. Desagregación provincial del número de animales sacrificados y peso canal medio según categorías, 2011
- 14.2.5.10. Desagregación provincial del número de animales sacrificados y peso canal medio según nuevas categorías, 2011
- 14.2.5.11. Desagregación provincial del peso canal total obtenido según categorías y destino de la producción, 2011

- 14.2.5.12. Desagregación provincial del peso canal total obtenido según nuevas categorías y destino de la producción, 2011
- 14.2.6. Carne de equino:
 - 14.2.6.1. Serie histórica del número de animales sacrificados y peso canal según categorías
 - 14.2.6.2. Análisis autonómico del número de animales sacrificados según categorías, 2011
 - 14.2.6.3. Análisis autonómico del peso canal según categorías, 2011
 - 14.2.6.4. Desagregación provincial del número de animales sacrificados y peso canal según categorías, 2011
- 14.2.7. Carne de aves y conejos:
 - 14.2.7.1. Serie histórica de aves sacrificadas, peso canal y precio en vivo percibido
 - 14.2.7.2. Análisis autonómico del número de aves sacrificadas, 2011
 - 14.2.7.3. Análisis autonómico del número de aves sacrificadas nuevas categorías, 2011
 - 14.2.7.4. Análisis autonómico del peso canal de aves según clases, 2011
 - 14.2.7.5. Análisis autonómico del peso canal de aves según clases, nuevas categorías 2011
 - 14.2.7.6. Serie histórica de conejos sacrificados, peso canal, precio en vivo percibido y valor
 - 14.2.7.7. Análisis autonómico del número de conejos sacrificados y peso canal, 2011
 - 14.2.7.8. Desagregación provincial del número de animales sacrificados y peso canal, 2011
- 14.3 Otras producciones ganaderas
 - 14.3.1. Leche y productos lácteos:
 - 14.3.1.1. Serie histórica de producción según especies
 - 14.3.1.2. Análisis provincial de producción de leche según especies, 2011
 - 14.3.1.3. Leche de vaca: Serie histórica de vacas de ordeño, rendimiento, producción, consumo, precio y valor
 - 14.3.1.4. Leche de vaca: Análisis provincial según producción y destino, 2011
 - 14.3.1.5. Leche de oveja: Serie histórica de producción, consumo, precio y valor
 - 14.3.1.6. Leche de oveja: Análisis provincial según producción y destino, 2011
 - 14.3.1.7. Leche de cabra: Serie histórica de producción, precio y valor
 - 14.3.1.8. Leche de cabra: Análisis provincial según producción y destino, 2011
 - 14.3.2. Huevos:
 - 14.3.2.1. Huevos de gallina para consumo: Serie histórica de ponedoras, rendimiento y producción
 - 14.3.2.2. Huevos para consumo: Serie histórica de ponedoras, producción, precio, valor
 - 14.3.2.3. Análisis provincial del número de ponedoras, 2011
 - 14.3.2.4. Análisis provincial de producción, 2011
 - 14.3.3. Lana:
 - 14.3.3.1. Serie histórica de animales esquilados, producción
 - 14.3.3.2. Análisis provincial de número de animales esquilados, 2011
 - 14.3.3.3. Análisis provincial de producción, 2011

- 14.3.4. Miel y cera:
 - 14.3.4.1. Serie histórica de colmenas, producción, precio, valor
 - 14.3.4.2. Análisis provincial del número de colmenas, 2011
 - 14.3.4.3. Análisis provincial de producción, 2011

CAPITULO 15: MEDIOS DE PRODUCCIÓN

15.1. Semillas y plantones:

- 15.1.1. Producción de semillas : Serie histórica de producción según especies y clases
 - 15.1.1.1. Análisis provincial de la producción de semillas: cereales
 - 15.1.1.2. Análisis provincial de la producción de semillas: gramíneas forrajeras
 - 15.1.1.3. Análisis provincial de la producción de semillas: leguminosas forrajeras
 - 15.1.1.4. Análisis provincial de la producción de semillas: leguminosas grano
 - 15.1.1.5. Análisis provincial de la producción de semillas: otras forrajera
 - 15.1.1.6. Análisis provincial de la producción de semillas: leguminosas consumo humano
 - 15.1.1.7. Análisis provincial de la producción de semillas: hortícolas
 - 15.1.1.8. Análisis provincial de la producción de semillas: oleaginosas
 - 15.1.1.9. Análisis provincial de la producción de semillas: textiles
 - 15.1.1.10. Análisis provincial de la producción de semillas: patata
- 15.1.2. Semillas y plantones agrícolas: Serie histórica de gastos fuera del sector en semillas y plantones. Valores corrientes a precios básicos. (Metodología SEC-95)
- 15.1.3. Superficie de maíz genéticamente modificado: Serie histórica de variedades de maíz g.m. incluidas en el Registro de Variedades Comerciales

15.2. Fertilizantes:

- 15.2.1. Nitrogenados: Serie histórica del consumo agrícola
- 15.2.2. Fosfatados: Serie histórica del consumo agrícola
- 15.2.3. Potásicos: Serie histórica del consumo agrícola
- 15.2.4. Fertilizantes: Serie histórica del consumo, total y por hectárea, de superficie fertilizable
- 15.2.5. Fertilizantes: Serie histórica de producción e importaciones de fertilizantes
- 15.2.6. Fertilizantes: Serie histórica de los precios medios anuales pagados por los agricultores
- 15.2.7. Fertilizantes: Serie histórica del importe de los gastos de los agricultores en las diferentes clases de fertilizantes. Valores corrientes a precios básicos. (Metodología SEC-95)

15.3. Fitosanitarios:

- 15.3.1. Serie histórica del consumo según clases. Valores corrientes a precios básicos. (Metodología SEC-95)

15.4. Piensos:

- 15.4.1. Serie histórica de precios medios anuales pagados por los agricultores
- 15.4.2. Serie histórica del importe. Valores corrientes a precios básicos. (Metodología SEC-95)

15.5. Energía:

- 15.5.1. Serie histórica del gasto en combustibles y energía eléctrica en la explotación. Valores corrientes a precios básicos. (Metodología SEC-95)

15.6. Maquinaria agrícola:

- 15.6.1. Serie histórica del Censo de Maquinaria Automotriz (a 31 de diciembre de cada año)
- 15.6.2. Tractores, motocultores y cosechadoras de cereales: Serie histórica de inscripciones anuales de tractores, motocultores y cosechadoras de cereales
- 15.6.3. Tractores, motocultores y cosechadoras de cereales: Serie histórica de existencias de tractores,

motocultores y cosechadoras de cereales (a 31 de diciembre de cada año)

15.7. Mantenimiento de material:

15.7.1. Serie histórica de gastos. Valores corrientes a precios básicos. (Metodología SEC-95)

15.8. Amortizaciones:

15.8.1 Serie histórica del importe de las amortizaciones de bienes de equipo, construcciones y plantaciones de la explotación agrícola. Valores corrientes a precios básicos. (Metodología SEC-95)

15.9. Mantenimiento de edificios:

15.9.1. Serie histórica del importe. Valores corrientes a precios básicos. (Metodología SEC-95)

15.10. Cultivos forzados:

15.10.1. Superficies dedicadas a cultivos forzados: Análisis provincial de la estimación al final de la campaña

15.11. Agricultura ecológica:

15.11.1. Serie histórica de la producción agrícola ecológica

15.11.2. Serie histórica del número de operadores según tipo

15.11.3. Análisis provincial de la superficie de agricultura ecológica según tipo de cultivo o aprovechamiento, 2011

15.11.4. Análisis provincial de la superficie de agricultura ecológica según tipo de cultivo o aprovechamiento, 2011 (conclusión)

15.11.5. Análisis provincial del número de explotaciones ganaderas ecológicas según tipos de animales, 2011

CAPITULO 16: LA INDUSTRIA DE LA ALIMENTACIÓN Y MEDIO AMBIENTE

16.1. Análisis autonómico de empresas y establecimientos, 2011:

16.1.1. Industria de la Alimentación

16.1.2. Industria Forestal

16.1.3. Industria de Medio Ambiente

16.2. Empresas y establecimientos según subsector de actividad, 2011:

16.2.1. Industria de la Alimentación

16.2.2. Industria Forestal

16.2.3. Industria de Medio Ambiente

16.3. Evolución del número de empresas y establecimientos según subsector de actividad, 2011:

16.3.1. Industria de la Alimentación

16.3.2. Industria Forestal

16.3.3. Industria de Medio Ambiente

16.4. Estructura de los subsectores de actividad según asalariados del establecimiento, 2010:

16.4.1. Industria de la Alimentación.

16.4.2. Industria Forestal

16.4.3. Industria de Medio Ambiente

16.5. Indicadores según subsectores de actividad, 2010:

16.5.1. Industria de la Alimentación

16.5.2. Industria Forestal

16.5.3. Industria de Medio Ambiente

16.6. Análisis autonómico de los indicadores de la Industria de la Alimentación, 2010

16.7. Participación autonómica en la Industria de la Alimentación, 2010

16.8. Evolución del Índice de Producción Industrial. (Base 2005=100)

16.8.1. Industria de la Alimentación y Fabricación de Bebidas

16.8.2. Industria Forestal

16.8.3. Industria de Medio Ambiente.

- 16.9. Tasas de variación del Índice de Producción Industrial (Base 2005 = 100) sobre el mismo periodo del año anterior:
 - 16.9.1. Industria de la Alimentación y Fabricación de Bebidas
 - 16.9.2. Industria Forestal
 - 16.9.3. Industria de Medio Ambiente
- 16.10. Evolución del Índice de Precios Industriales (Base 2005 = 100):
 - 16.10.1. Industria de la Alimentación
 - 16.10.2. Industria Forestal
 - 16.10.3. Industria de Medio Ambiente
- 16.11. Tasas de variación del Índice de Precios Industriales (Base 2005 = 100) sobre el mismo período del año anterior:
 - 16.11.1. Industria de la Alimentación
 - 16.11.2. Industria Forestal
 - 16.11.3. Industria de Medio Ambiente.
- 16.12. Índice de Precios de Consumo (Base 2011 = 100):
 - 16.12.1. Industria de la Alimentación y General
 - 16.12.2. Industria de Medio Ambiente
- 16.13. Tasas de variación del Índice de Precios de Consumo (Base 2011 = 100) sobre el mismo período del año anterior:
 - 16.13.1. Industria de la Alimentación y General
 - 16.13.2. Industria de Medio Ambiente
- 16.14. Serie histórica de población activa, ocupada y parada en la Industria de la Alimentación
- 16.15. Población activa, ocupada y parada en la Industria de la Alimentación según subsector de actividad. Comparación de los dos últimos años
- 16.16. Tasa de variación de paro de los dos últimos años según subsector de actividad
- 16.17. Valor de los alimentos comprados
- 16.18. Evolución de la cantidad comprada total y por persona
- 16.19. Evolución de la cuota de mercado en hogares
- 16.20. Cuotas de mercado según los canales de compra en hostelería-restauración, 2008-2009

CAPITULO 17: INDICADORES ECONOMICOS

- 17.1. Precios
 - 17.1.1. Series históricas:
 - 17.1.1.1. Del Índice de Precios Percibidos por los Agricultores
 - 17.1.1.2. Del índice de Precios Pagados por los Agricultores
 - 17.1.1.3. Del Salario Medio Nacional según categorías laborales
 - 17.1.1.4. Del Índice de Salarios Agrarios
 - 17.1.2. Precios de la Tierra:
 - 17.1.2.1. Precios Medios Nacionales de la Tierra según cultivos/aprovechamientos, 2009
 - 17.1.2.2. Precios Medios Generales de la Tierra según clases de cultivo y comunidades autónomas, 2009
 - 17.1.2.3. Serie histórica del Precio Medio General de la Tierra según cultivos/aprovechamientos
 - 17.1.2.4. Serie histórica del Índice de Precios de la Tierra según cultivos/aprovechamientos
 - 17.1.2.5. Serie histórica de la evolución de los Precios de la Tierra
 - 17.1.3. Cánones de Arrendamiento:
 - 17.1.3.1. Canon de Arrendamiento Medio Nacional según cultivos/aprovechamientos, 2009
 - 17.1.3.2. Canon de Arrendamiento Medio según clases de cultivo y comunidades autónomas, 2009
 - 17.1.3.3. Serie histórica del Canon de Arrendamiento Medio Nacional según cultivos/aprovechamientos

- 17.1.3.4. Serie histórica del Índice de Cánones de Arrendamiento (Base 1999=100) según cultivos/aprovechamientos
- 17.1.3.5. Serie histórica de la Evolución de los Cánones de Arrendamiento Rústico
- 17.1.4. Serie histórica del Coste Salarial
- 17.1.5. Salario Mínimo Interprofesional
- 17.1.6. Series históricas del Índice:
 - 17.1.6.1. De Precios de Consumo
 - 17.1.6.2. De Precios Industriales
 - 17.1.6.3. General de Precios de Consumo en la OCDE y Países Miembros
 - 17.1.6.4. De Precios de Consumo en Alimentación de la OCDE y Países Miembros
 - 17.1.6.5. De Precios Percibidos por los Agricultores en la Unión Europea
 - 17.1.6.6. Total de Precios Pagados por los Agricultores en la Unión Europea
- 17.2. Macromagnitudes Agrarias
 - 17.2.1. Componentes de la Producción de la Rama Agraria:
 - 17.2.1.1. Valores corrientes a precios básicos
 - 17.2.1.2. Estructura en %
 - 17.2.1.3. Valores constantes de 2000 a precios básicos
 - 17.2.2. Consumos intermedios de la Rama Agraria:
 - 17.2.2.1. Valores corrientes a precios básicos
 - 17.2.2.2. Estructura en %
 - 17.2.2.3. Valores constantes de 2000 a precios básicos
 - 17.2.3. Renta de la Agricultura. Valores corrientes a precios básicos
 - 17.2.4. Cuenta de Producción de la Agricultura:
 - 17.2.4.1. Valores corrientes a precios básicos
 - 17.2.4.2. Valores constantes de 2000 a precios básicos
 - 17.2.5. Cuenta de Explotación de la Agricultura. Valores corrientes a precios básicos
 - 17.2.6. Cuenta de Renta Empresarial de la Agricultura. Valores corrientes a precios básicos
 - 17.2.7. Cuenta de Capital de la Agricultura:
 - 17.2.7.1. Valores corrientes a precios básicos
 - 17.2.7.2. Valores constantes de 2000 a precios básicos
 - 17.2.8. Evolución de las Macromagnitudes Agrarias según comunidades autónomas:
 - 17.2.8.1. Andalucía: Valores corrientes a precios básicos
 - 17.2.8.2. Aragón: Valores corrientes a precios básicos
 - 17.2.8.3. Asturias (Principado de): Valores corrientes a precios básicos
 - 17.2.8.4. Baleares (Islas): Valores corrientes a precios básicos
 - 17.2.8.5. Canarias: Valores corrientes a precios básicos
 - 17.2.8.6. Cantabria: Valores corrientes a precios básicos
 - 17.2.8.7. Castilla y León: Valores corrientes a precios básicos
 - 17.2.8.8. Castilla-La Mancha: Valores corrientes a precios básicos
 - 17.2.8.9. Cataluña: Valores corrientes a precios básicos
 - 17.2.8.10. Comunidad Valenciana: Valores corrientes a precios básicos
 - 17.2.8.11. Extremadura: Valores corrientes a precios básicos
 - 17.2.8.12. Galicia: Valores corrientes a precios básicos
 - 17.2.8.13. Madrid (Comunidad de): Valores corrientes a precios básicos

- 17.2.8.14. Murcia (Región de): Valores corrientes a precios básicos
- 17.2.8.15. Navarra (Comunidad Foral de): Valores corrientes a precios básicos
- 17.2.8.16. País Vasco: Valores corrientes a precios básicos
- 17.2.8.17. Rioja (La): Valores corrientes a precios básicos
- 17.2.9. Componentes de la Producción de la Rama Forestal:
 - 17.2.9.1. Valores corrientes a precios básicos
 - 17.2.9.2. Estructura %
 - 17.2.9.3. Valores constantes de 1995 a precios básicos
- 17.2.10. Consumos intermedios de la Rama Forestal.
 - 17.2.10.1. Valores corrientes a precios básicos
 - 17.2.10.2. Estructura en %
 - 17.2.10.3. Valores constantes de 1995 a precios básicos
- 17.2.11. Renta de la Rama Forestal. Valores corrientes a precios básicos
- 17.2.12. Cuenta de Producción Forestal.
 - 17.2.12.1. Valores corrientes a precios básicos
 - 17.2.12.2. Valores constantes de 1995 a precios básicos
- 17.2.13. Cuenta de Explotación Forestal. Valores corrientes a precios básicos
- 17.2.14. Cuenta de Renta Empresarial Forestal. Valores corrientes a precios básicos
- 17.2.15. Producto Interior Bruto y Renta Nacional: Serie histórica de sus valores en la Contabilidad Nacional de España
- 17.2.16. Producción de la rama de la actividad agraria, producción vegetal, producción animal, consumos intermedios y renta agraria en la Unión Europea, 2011(P). A precios corrientes
- 17.3. Red Contable Agraria Nacional (RECAN)
 - 17.3.1. Evolución de los principales indicadores económicos Media por hectárea de SAU a precios corrientes
 - 17.3.2. Resumen nacional de las principales orientaciones Técnico-Económicas, 2007
 - 17.3.3. Resumen nacional de las principales orientaciones Técnico-Económicas, 2007 (continuación)
 - 17.3.4. Resumen nacional de las principales orientaciones Técnico-Económicas, 2007 (continuación)
 - 17.3.5. Resumen nacional de las principales orientaciones Técnico-Económicas, 2007 (conclusión)
- 17.4. Financiación Agraria y Pesquera
 - 17.4.1. Resumen general según capítulos del presupuesto de gastos del Ministerio Agricultura, Alimentación y Medio Ambiente (Sección 21) (euros)
 - 17.4.2. Subvenciones del MAGRAMA:
 - 17.4.2.1. En el Sector Agrario, Industria Agroalimentaria y Desarrollo Rural (miles de euros)
 - 17.4.2.2. En el Sector Pesquero (miles de euros)
 - 17.4.3. Inversiones reales del MAGRAMA:
 - 17.4.3.1. En el Sector Agrario, Industria Agroalimentaria y Desarrollo Rural (miles de euros)
 - 17.4.3.2. En el Sector Pesquero (miles de euros)
 - 17.4.4. Serie histórica de la contribución financiera de la Unión Europea en los Sectores Agrario y Pesquero (miles de euros)
 - 17.4.5. Distribución de los pagos con cargo al F.E.A.G.A., según sectores y líneas de actuación, 2011

CUARTA PARTE: ESTADISTICAS PESQUERAS

CAPITULO 18: PESCA MARITIMA

- 18.1. Serie histórica de indicadores económicos
- 18.2. Cuenta de producción de la Pesca Marítima. Valores a precios básicos y de adquisición, 2010
- 18.3. Serie histórica de indicadores de empleo
- 18.4. Empleo total, 2010
- 18.5. Renta de la Pesca Marítima según UTA. Valor a precios corrientes, 2010
- 18.6. Número de buques pesqueros operativos y eslora media según caladero y tipos de pesca, 2010
- 18.7. Número de buques pesqueros operativos y arqueo total según caladero y tipo de pesca, 2010.
- 18.8. Análisis autonómico de las características técnicas de la flota del puerto base, 2010
- 18.9. Serie histórica del peso vivo y valor de las capturas de buques españoles según conservación, destino y grupo de especies
- 18.10. Serie histórica del peso vivo y valor de las capturas de buques españoles según zona de captura FAO

CAPITULO 19: ACUICULTURA

- 19.1. Serie histórica del número de establecimientos con producción según origen del agua y tipo de establecimiento
- 19.2. Producción según tipo de acuicultura, origen del agua, grupo de especies y valor y cantidad por fase de cultivo, 2010
- 19.3. Uso de la producción según valor y cantidad por fase de cultivo y destino, 2010
- 19.4. Serie histórica del número de unidades de trabajo año (UTA) y de personas según tipo de empleo
- 19.5. Número de unidades de trabajo año (UTA) y de personas según sexo y tipo de empleo, 2010
- 19.6. Análisis autonómico del número de unidades de trabajo año (UTA) y de personas según tipo de empleo, 2010

CAPITULO 20: INDUSTRIAS DE PRODUCTOS DE LA PESCA

- 20.1. Series históricas:
 - 20.1.1. Del número de empresas según grupos de tamaño y sector de actividad
 - 20.1.2. De las principales variables económicas para la elaboración y conservación de pescados y productos a base de pescado (continuación)
 - 20.1.3. De las principales variables económicas para la elaboración y conservación de pescados y productos a base de pescado (conclusión)
 - 20.1.4. De los consumos energéticos según producto consumido y subsector de actividad
 - 20.1.5. Del número de personas ocupadas y horas trabajadas en la Industria Pesquera y en el Total de la Industria

CAPITULO 21: COMERCIO EXTERIOR EN EL MEDIO MARINO

- 21.1. Peso y valor de los productos de la Pesca, 2010
- 21.2. Peso y valor de los productos de la Pesca según grupos de países, 2010

CAPITULO 22: DATOS SOBRE EMPLEO EN EL MEDIO MARINO

- 22.1. Serie histórica de empleo según conceptos y fuentes de información
- 22.2. Serie histórica del número de afiliados de Pesca Marítima y Acuicultura y del Total

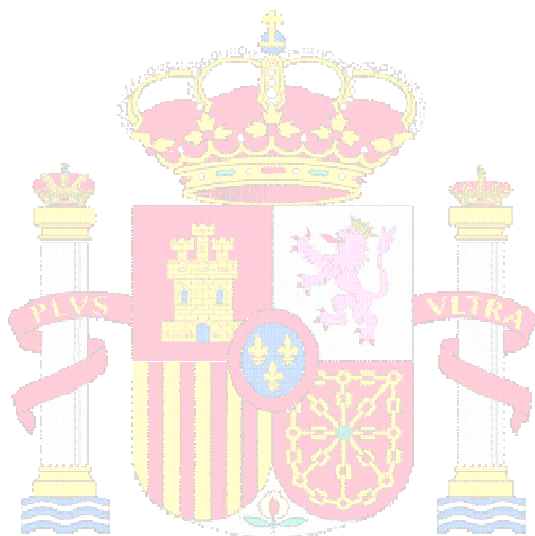

**MINISTERIO DE
AGRICULTURA, ALIMENTACIÓN
Y MEDIO AMBIENTE**

PRIMERA PARTE

ESTADÍSTICAS BÁSICAS

Capítulo 1.- Territorio

Capítulo 2.- Climatología

Capítulo 3.- Distribución general del suelo según usos y aprovechamientos

Capítulo 4.- Estructura de las explotaciones agrarias

Capítulo 5.- Demografía y aspectos sociales de Agricultura, Alimentación y Medio Ambiente

En esta primera parte de "Estadísticas Básicas", se recoge la información estadística disponible y la más relevante, como territorio, suelo, clima, explotaciones agrarias y aspectos demográficos y sociales, para el análisis de los sectores de Agricultura, Alimentación y Medio Ambiente y sus ramas de actividad correspondientes.

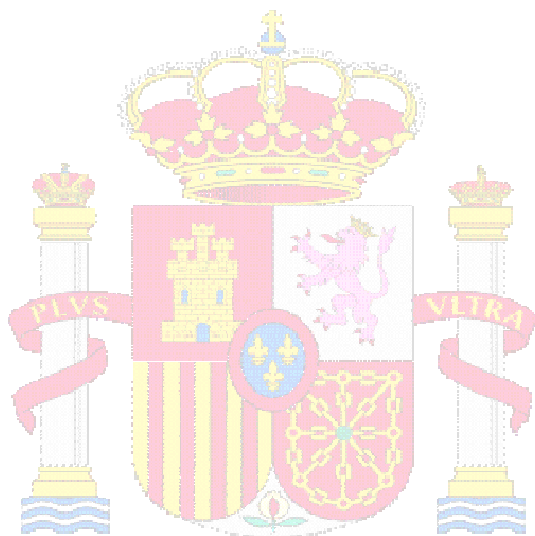

**MINISTERIO DE
AGRICULTURA, ALIMENTACIÓN
Y MEDIO AMBIENTE**

CAPÍTULO 1: TERRITORIO

Se recogen informaciones sobre la extensión superficial de España, incluyendo la ocupada por aguas interiores, y su desagregación por comunidades autónomas, provincias, términos municipales, zonas altimétricas y términos forestales.

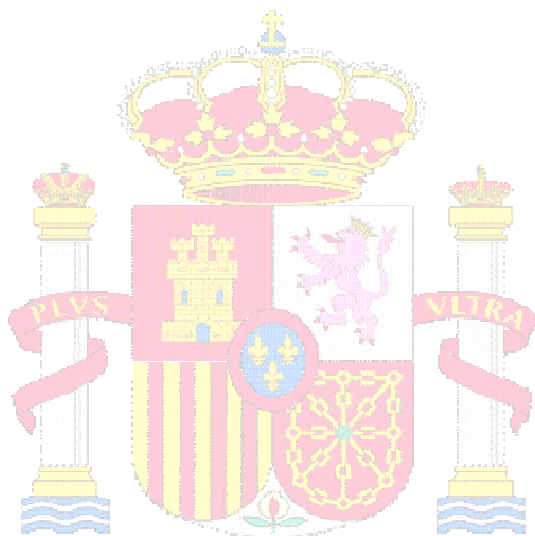

**MINISTERIO DE
AGRICULTURA, ALIMENTACIÓN
Y MEDIO AMBIENTE**

TERRITORIO

1.1. Distribución por provincias y comunidades autónomas de la extensión superficial total según zonas altimétricas, 2010

Provincias y Comunidades Autónomas	Extensión superficial total (km ²)	Altitud				
		Hasta 200 m	De 201 a 600 m	De 601 a 1.000 m	De 1.001 a 2.000 m	Más de 2.000 m
Coruña (A)	7.950	2.758	5.030	163	–	–
Lugo	9.856	572	5.991	2.807	486	–
Ourense	7.273	160	2.117	3.498	1.498	–
Pontevedra	4.495	1.528	2.155	810	2	–
GALICIA	29.574	5.018	15.293	7.278	1.986	–
P. DE ASTURIAS	10.604	2.078	3.385	2.660	2.456	25
CANTABRIA	5.321	1.373	1.394	1.544	990	20
Álava	3.037	30	1.218	1.623	166	–
Guipúzcoa	1.980	506	1.137	283	54	–
Vizcaya	2.217	978	1.059	163	17	–
PAÍS VASCO	7.234	1.514	3.414	2.069	237	–
NAVARRA	10.391	107	6.063	3.426	795	–
LA RIOJA	5.045	–	1.762	1.664	1.609	10
Huesca	15.636	432	6.483	4.115	3.652	954
Teruel	14.810	9	2.217	3.421	9.163	–
Zaragoza	17.274	1.086	9.462	5.612	1.114	–
ARAGÓN	47.720	1.527	18.162	13.148	13.929	954
Barcelona	7.728	1.364	1.567	3.687	535	575
Girona	5.910	2.433	958	1.461	855	203
Lleida	12.172	351	4.636	4.175	1.601	1.409
Tarragona	6.303	2.307	2.498	1.347	151	–
CATALUÑA	32.113	6.455	9.659	10.670	3.142	2.187
BALEARES	4.992	4.228	627	87	50	–
Ávila	8.050	–	428	2.679	4.923	20
Burgos	14.292	–	616	10.306	3.370	–
León	15.581	–	403	7.372	7.772	34
Palencia	8.052	–	–	6.133	1.889	30
Salamanca	12.350	20	323	11.354	631	22
Segovia	6.921	–	–	4.065	2.827	29
Soria	10.306	–	–	3.014	7.270	22
Valladolid	8.111	–	–	8.111	–	–
Zamora	10.561	–	–	9.615	944	2
CASTILLA Y LEÓN	94.224	20	1.770	62.649	29.626	159
MADRID	8.028	–	1.285	4.991	1.426	326
Albacete	14.924	–	1.175	11.139	2.610	–
Ciudad Real	19.813	–	2.496	16.839	478	–
Cuenca	17.140	–	25	11.465	5.650	–
Guadalajara	12.214	–	–	5.027	7.178	9
Toledo	15.370	–	6.286	8.621	463	–
CASTILLA – LA MANCHA	79.461	–	9.982	53.091	16.379	9
Alicante	5.817	2.147	2.330	1.340	–	–
Castellón	6.632	1.201	2.278	2.242	911	–
Valencia	10.806	2.737	3.492	3.934	643	–
C. VALENCIANA	23.255	6.085	8.100	7.516	1.554	–
R. DE MURCIA	11.314	1.692	4.851	3.641	1.130	–
Badajoz	21.766	1.099	19.148	1.519	–	–
Cáceres	19.868	17	17.025	2.124	702	–
EXTREMADURA	41.634	1.116	36.173	3.643	702	–
Almería	8.775	784	1.907	3.401	2.587	96
Cádiz	7.440	5.183	1.824	433	–	–
Córdoba	13.771	1.791	8.589	3.391	–	–
Granada	12.647	205	924	4.986	5.996	536
Huelva	10.128	5.513	4.248	367	–	–
Jaén	13.496	79	5.964	4.733	2.715	5
Málaga	7.306	1.289	3.514	2.360	143	–
Sevilla	14.036	8.962	4.954	120	–	–
ANDALUCÍA	87.599	23.806	31.924	19.791	11.441	637
Palmas (Las)	4.066	1.910	1.584	314	258	–
S. C. Tenerife	3.381	658	940	467	1.056	260
CANARIAS	7.447	2.568	2.524	781	1.314	260
Ciudades Autónomas de Ceuta y Melilla	32	31	1	–	–	–
Ceuta	19	18	1	–	–	–
Melilla	13	13	–	–	–	–
ESPAÑA	505.989	57.618	156.369	198.649	88.766	4.587

Fuente de información: Dirección General del Instituto Geográfico Nacional
Fuente: Anuario Estadístico de España

TERRITORIO

1.2. Distribución de los municipios por provincias y comunidades autónomas según estratos de superficie y extensión media, 2010

Provincias y Comunidades Autónomas	Total municipios	Superficie (km²)													Extensión media (km²)
		Hasta 5	De 5 a 10	De 10 a 15	De 15 a 20	De 20 a 30	De 30 a 50	De 50 a 100	De 100 a 200	De 200 a 300	De 300 a 500	De 500 a 1.000	Más de 1.000		
Coruña (La)	94	-	1	1	1	6	17	40	24	4	-	-	-	84,6	
Lugo	67	-	2	-	-	-	1	14	42	4	4	-	-	147,1	
Orense	92	-	2	-	-	1	11	17	38	18	5	-	-	79,1	
Pontevedra	62	1	2	-	1	7	18	18	13	1	1	-	-	72,5	
GALICIA	315	1	7	1	3	24	53	110	97	14	5	-	-	93,9	
P. DE ASTURIAS	78	-	2	1	-	5	10	25	15	12	6	2	-	135,9	
CANTABRIA	102	1	6	2	13	11	34	28	4	3	-	-	-	52,2	
Álava	51	-	6	4	4	4	12	13	6	2	-	-	-	59,5	
Guipúzcoa	88	10	21	15	7	13	13	8	1	-	-	-	-	22,5	
Vizcaya	112	13	24	18	22	12	18	3	2	-	-	-	-	19,8	
PAIS VASCO	251	23	51	37	33	29	43	24	9	2	-	-	-	28,8	
NAVARRA (1)	272	20	39	34	24	42	51	50	9	2	1	-	-	38,2	
LA RIOJA	174	9	29	30	26	20	35	21	4	-	-	-	-	29,0	
Huesca	202	2	10	12	15	23	39	48	40	10	2	1	-	77,4	
Teruel	236	-	1	5	14	41	72	71	24	4	4	-	-	62,8	
Zaragoza	292	13	13	23	40	43	62	55	30	4	6	2	1	59,2	
ARAGÓN	731	16	24	40	69	107	173	174	94	18	12	3	1	65,3	
Barcelona	311	21	48	43	41	59	69	29	1	-	-	-	-	24,8	
Girona	221	11	42	35	33	25	47	26	2	-	-	-	-	26,7	
Lleida	231	2	18	24	25	39	34	53	31	4	1	-	-	52,7	
Tarragona	183	6	30	24	19	31	31	30	10	2	-	-	-	34,4	
CATALUÑA	946	40	138	126	118	154	181	138	44	6	1	-	-	33,9	
BALEARES	67	-	1	5	6	4	18	15	15	2	1	-	-	74,5	
Ávila	248	2	18	41	51	44	52	33	5	2	-	-	-	32,5	
Burgos	371	3	45	73	50	68	59	41	25	6	1	-	-	38,5	
León	211	1	-	6	8	31	50	65	41	8	1	-	-	73,8	
Palencia	191	-	5	18	22	57	41	35	11	1	1	-	-	42,2	
Salamanca	362	4	25	46	34	87	103	53	9	1	-	-	-	34,1	
Segovia (2)	209	-	15	27	44	54	43	17	7	2	-	-	-	33,1	
Soria	183	3	8	13	23	35	31	44	20	4	2	-	-	56,3	
Valladolid	225	-	4	24	37	56	60	34	10	-	-	-	-	36,0	
Zamora	248	1	5	33	28	53	61	51	14	1	1	-	-	42,6	
CASTILLA Y LEÓN	2.248	14	125	281	297	485	500	373	142	25	6	-	-	41,9	
MADRID	179	-	7	11	13	45	54	38	9	1	-	1	-	44,8	
Albacete	87	-	-	1	1	5	7	24	30	6	6	6	1	171,5	
Ciudad Real	102	-	1	1	1	4	7	23	28	16	15	5	1	194,2	
Cuenca	238	-	2	3	7	22	71	87	38	6	1	1	-	72,0	
Guadalajara	288	1	7	33	42	67	75	43	15	4	1	-	-	42,4	
Toledo	204	1	5	8	19	30	43	48	36	9	4	1	-	75,3	
CASTILLA-LA MANCHA	919	2	15	46	70	128	203	225	147	41	27	13	2	86,5	
Alicante	141	13	20	15	16	15	26	25	7	1	3	-	-	41,3	
Castellón	135	2	8	16	14	19	30	30	15	-	1	-	-	49,1	
Valencia	266	63	42	22	17	21	36	35	23	5	1	1	-	40,6	
C. VALENCIANA	542	78	70	53	47	55	92	90	45	6	5	1	-	42,9	
R. DE MURCIA	45	-	-	3	5	4	6	5	6	5	3	7	1	251,4	
Badajoz	164	2	3	3	5	13	26	48	32	18	9	4	1	133,7	
Cáceres	219	1	5	10	9	24	53	60	40	9	3	4	1	90,7	
EXTREMADURA	383	3	8	13	14	37	79	108	72	27	12	8	2	108,7	
Almería	102	0	4	3	8	15	20	30	9	10	2	1	0	86,0	
Cádiz	44	0	0	2	2	2	5	12	10	4	5	1	1	169,0	
Córdoba	75	0	1	2	5	5	6	13	20	9	8	5	1	183,6	
Granada	168	7	10	15	10	22	26	46	19	4	7	2	0	75,3	
Huelva	79	0	1	4	1	8	15	15	17	11	6	1	0	128,2	
Jaén	97	0	1	2	1	2	20	23	29	11	6	2	0	139,1	
Málaga	100	1	6	6	7	17	21	21	18	0	2	1	0	73,1	
Sevilla	105	5	4	7	7	7	13	20	20	9	9	4	0	133,7	
ANDALUCÍA	770	13	27	41	41	78	126	180	142	58	45	17	2	113,8	
Palmas (Las)	34	-	-	-	1	4	8	5	8	5	3	-	-	119,6	
S. C. Tenerife	53	-	1	3	2	8	16	9	13	1	-	-	-	63,8	
CANARIAS	87	-	1	3	3	12	24	14	21	6	3	-	-	85,6	
Ciudades Autónomas de Ceuta y Melilla	2	-	-	1	1	-	-	-	-	-	-	-	-	16,0	
Ceuta	1	-	-	-	1	-	-	-	-	-	-	-	-	19,0	
Melilla	1	-	-	1	-	-	-	-	-	-	-	-	-	13,0	
ESPAÑA	8.110	219	550	728	783	1.240	1.682	1.618	875	228	127	52	8	62,4	

Fuente de información: Dirección General del Instituto Geográfico Nacional

Fuente: Anuario Estadístico de España

(1) Incluye Bárdenas Reales, territorio no adscrito en ningún municipio

(2) Incluye Común Grande de las Pegueras, territorio adscrito a 36 municipios

TERRITORIO

1.3. Distribución por provincias de la relación entre la superficie arbolada y la superficie total, 2010

Provincias y Comunidades Autónomas	% Superficie forestal arbolada / Superficie total provincial				
	< 16 %	17 - 30 %	31 - 40 %	41 - 50 %	51 - 63 %
Coruña (A)					X
Lugo				X	
Ourense				X	
Pontevedra				X	
GALICIA				X	
P. DE ASTURIAS				X	
CANTABRIA			X		
Álava				X	
Guipúzcoa					X
Vizcaya					X
PAÍS VASCO					X
NAVARRA				X	
LA RIOJA			X		
Huesca			X		
Teruel			X		
Zaragoza		X			
ARAGÓN			X		
Barcelona					X
Girona					X
Lleida				X	
Tarragona			X		
CATALUÑA					X
BALEARES			X		
Ávila		X			
Burgos			X		
León			X		
Palencia		X			
Salamanca				X	
Segovia			X		
Soria				X	
Valladolid	X				
Zamora		X			
CASTILLA Y LEÓN			X		
MADRID			X		
Albacete			X		
Ciudad Real			X		
Cuenca				X	
Guadalajara				X	
Toledo		X			
CASTILLA – LA MANCHA			X		
Alicante		X			
Castellón				X	
Valencia			X		
C. VALENCIANA			X		
R. DE MURCIA		X			
Badajoz				X	
Cáceres					X
EXTREMADURA				X	
Almería		X			
Cádiz			X		
Córdoba				X	
Granada		X			
Huelva					X
Jaén			X		
Málaga		X			
Sevilla		X			
ANDALUCÍA			X		
Palmas (Las)	X				
S. C. Tenerife			X		
CANARIAS		X			

Fuente de información: Anuario de estadística Forestal del MARM

<http://www.marm.es/es/biodiversidad/temas/montes-y-politica-forestal/estadisticas-forestales/default.aspx>

TERRITORIO

1.4. Mapa provincial de la relación entre la superficie arbolada y la superficie total, 2010

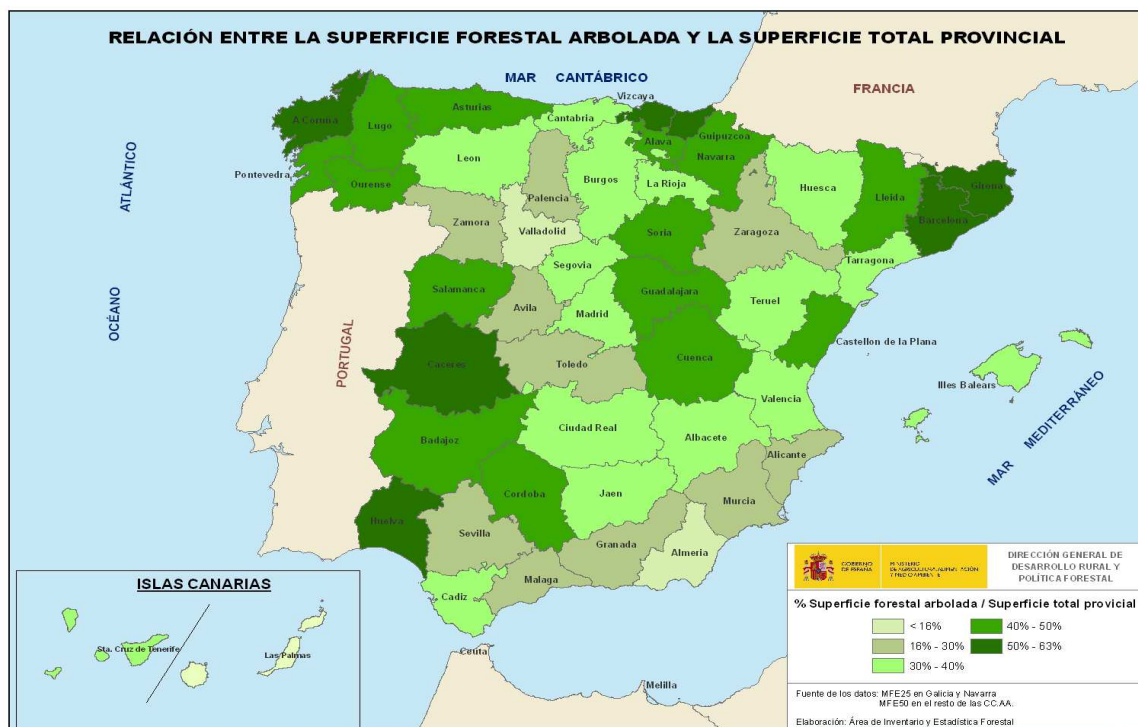

Fuente de información: Anuario de Estadística Forestal, 2009

CAPÍTULO 2: CLIMATOLOGÍA

Se incluye en este capítulo información sobre los principales factores climáticos, que condicionan la producción agraria (temperaturas, precipitaciones, agua embalsada, etc.) con datos proporcionados por la Agencia Estatal de Meteorología (AEMET), el Anuario Estadístico de España (INE) y el Boletín Hidrológico del MAGRAMA.

La información se presenta con la desagregación geográfica de Provincia, Estación meteorológica, Cuenca hidrográfica, Capacidad y Volumen de agua embalsada.

OBSERVACIONES METODOLÓGICAS

La precipitación total se refiere a la suma de las registradas todos los días del mes y la precipitación de cada día será la totalizada entre las 6 horas del día de referencia y las 6 horas del día siguiente.

Las temperaturas máximas, mínimas y medias se corresponden respectivamente con las máximas y mínimas absolutas anuales y medias anuales. Como temperatura máxima diaria se toma el valor máximo registrado entre las 6 horas y las 18 horas del día de referencia, y la temperatura mínima diaria será el valor mínimo registrado desde las 18 horas del día anterior al de referencia y las 6 horas de dicho día.

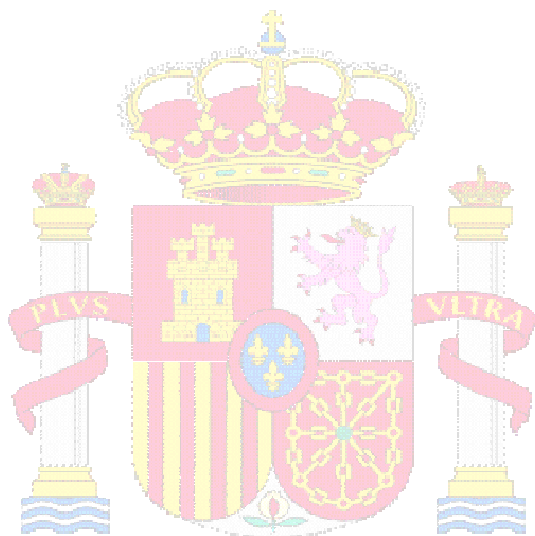

**MINISTERIO DE
AGRICULTURA, ALIMENTACIÓN
Y MEDIO AMBIENTE**

CLIMATOLOGÍA

2.1. Precipitación anual y mensuales medias durante el período 1971/2000 (milímetros)

Estaciones meteorológicas	Total año	Enero	Febrero	Marzo	Abril	Mayo	Junio	Julio	Agosto	Sept.	Octub.	Nov.	Dic.
Coruña	1.008	128	102	79	85	80	42	30	35	68	110	114	135
Pontevedra (Vigo A.)	1.909	255	219	145	148	141	73	43	40	113	215	228	298
Lugo	1.084	122	108	86	94	93	52	34	34	77	115	122	146
Orense	817	90	81	54	70	67	39	19	23	57	97	93	124
Oviedo (Gijón)	971	94	85	74	93	79	47	45	54	70	104	120	104
Santander	1.246	123	104	105	125	89	62	52	72	85	135	146	117
Bilbao (A)	1.195	126	97	94	124	90	64	62	82	74	121	141	116
San Sebastián	1.738	168	150	144	168	138	96	98	112	138	174	186	167
Vitoria (A)	779	76	65	61	86	70	51	43	45	42	74	89	80
Pamplona (Noain)	721	63	52	52	77	74	47	40	43	43	74	80	75
Logroño	399	27	23	26	44	48	47	31	23	24	31	36	37
León	556	58	46	29	50	58	39	28	24	39	56	58	70
Burgos	555	46	42	31	65	69	46	30	27	36	50	56	57
Soria	502	39	38	28	53	61	46	34	30	31	45	45	51
Valladolid	435	40	32	23	44	47	33	16	18	31	42	51	56
Zamora	363	34	28	18	36	42	30	15	13	22	38	42	44
Salamanca	382	31	27	22	39	48	34	16	11	32	39	42	42
Ávila	400	32	22	23	42	50	37	16	19	29	40	43	44
Segovia	464	38	34	30	47	60	38	21	21	30	46	48	50
Madrid	449	40	36	26	48	54	28	17	14	27	48	54	58
Guadalajara	500	31	31	31	54	74	51	29	29	44	46	39	41
Cuenca	507	45	41	32	56	60	44	15	17	37	53	49	58
Toledo	357	28	28	25	41	44	28	12	9	22	38	40	44
Albacete	367	21	24	28	48	48	36	12	14	32	42	34	28
Ciudad Real	396	36	34	28	44	43	29	9	7	22	47	42	55
Cáceres	523	58	43	35	49	48	23	7	8	26	59	80	87
Badajoz	463	52	43	33	52	40	18	4	5	23	56	64	73
Sevilla	534	65	54	38	57	34	13	2	6	23	62	84	95
Huelva	490	73	43	36	46	30	9	3	4	21	56	74	95
Cádiz (Jerez)	598	89	60	42	54	37	13	2	6	22	67	86	109
Córdoba	536	64	53	40	61	34	17	3	3	24	62	85	89
Jaén	559	74	78	62	56	44	24	4	7	29	48	61	72
Granada	357	41	38	30	38	28	17	4	3	16	42	48	53
Málaga	524	81	55	49	41	25	12	2	6	16	56	95	88
Almería	196	23	21	15	20	14	10	1	1	12	28	28	23
Murcia	301	25	28	30	27	32	20	5	10	27	44	32	21
Alicante	336	22	26	26	30	33	17	6	8	47	52	42	26
Valencia	454	36	32	35	37	34	23	9	19	51	74	51	52
Castellón	442	35	26	29	38	37	20	12	29	62	71	41	46
Palma de Mallorca	410	36	32	28	34	27	16	7	16	48	68	48	46
Barcelona (A)	640	41	29	42	49	59	42	20	61	85	91	58	51
Girona	724	65	44	53	67	80	66	30	48	68	83	70	63
Lleida	369	26	14	27	37	49	34	12	21	39	39	28	28
Zaragoza	318	22	20	20	35	44	31	18	17	27	30	30	23
Huesca	535	39	32	34	53	62	47	20	38	54	54	50	51
Teruel	373	17	14	19	36	56	43	30	40	36	42	22	20
S.C.de Tenerife	214	34	36	29	14	4	1	0	1	6	18	27	44
Las Palmas	324	58	40	34	27	5	1	1	1	9	37	53	59
Ceuta	-	-	-	-	-	-	-	-	-	-	-	-	-
Melilla	370	58	58	47	38	27	10	1	3	10	29	44	47

Fuente de información: Agencia Estatal de Meteorología (AEMET)

CLIMATOLOGÍA

2.2. Precipitaciones mensuales, 2010 (milímetros)

Estaciones meteorológicas	Enero	Febrero	Marzo	Abril	Mayo	Junio	Julio	Agosto	Sept.	Octub.	Nov.	Dic.	Suma
La Coruña	150	117	60	42	89	82	35	9	31	155	202	130	1.101
Pontevedra (Mourente)	211	222	135	63	135	79	37	5	40	283	185	192	1.587
Lugo (Aeródromo de Rozas)	143	194	120	77	65	164	19	8	21	185	174	136	1.304
Orense (Granxa Deputación)	122	153	104	52	58	42	10	3	32	200	105	115	995
Oviedo (El Cristo)	159	46	37	23	110	222	27	26	37	171	180	151	1.188
Cantabria (Aeropuerto de Parayas)	168	42	45	35	90	175	42	46	68	119	296	138	1.263
Bilbao (Aeropuerto)	187	47	54	48	93	240	31	27	58	114	248	154	1.301
San Sebastián (Igueldo)	197	70	52	60	104	158	76	110	69	129	310	142	1.478
Vitoria (Aeropuerto de Foronda)	125	41	28	10	63	78	8	7	25	70	113	82	649
Pamplona (Aeropuerto de Noain)	108	63	42	68	41	62	39	12	21	79	80	71	684
Logroño (Agoncillo)	30	21	12	25	28	48	30	0	22	42	30	25	312
León (Virgen del Camino)	61	84	51	33	43	58	0	0	39	59	38	94	559
Burgos (Villafria)	76	66	63	29	39	87	6	0	30	50	36	125	606
Soria (Observatorio)	77	85	58	45	117	67	21	3	38	49	44	49	652
Valladolid (Observatorio)	67	59	52	61	36	48	10	lp	14	46	33	105	530
Zamora (Observatorio)	59	72	83	63	30	40	2	2	24	37	23	96	531
Salamanca (Matacán)	35	64	49	19	33	42	5	1	41	26	19	83	415
Ávila (Observatorio)	34	45	29	42	30	37	11	23	36	30	26	61	402
Palencia (Observatorio Meteorológico Autilla del Pino)	46	35	46	29	30	69	3	0	19	35	22	104	436
Segovia (Observatorio)	49	68	37	42	55	62	20	27	48	38	41	45	532
Madrid (Retiro)	61	112	60	48	23	59	15	3	12	58	28	78	557
Guadalajara (El Serranillo)	69	109	68	90	66	58	9	4	56	54	41	92	716
Cuenca	65	85	40	90	67	81	1	86	34	60	43	83	735
Toledo (Buena Vista)	58	87	75	58	34	64	6	3	19	49	28	61	543
Albacete (Base Aérea Los Llanos)	83	65	54	45	46	39	0	82	62	40	32	68	615
Ciudad Real	102	117	47	54	10	46	0	14	71	53	34	162	709
Cáceres (Carretera Trujillo)	107	162	110	42	31	38	lp	2	53	69	44	147	805
Badajoz (Base Aérea de Talavera)	90	167	96	72	35	29	0	lp	11	77	73	125	774
Sevilla (San Pablo)	159	187	85	54	7	21	1	4	4	71	113	204	909
Huelva (Ronda este)	127	217	53	78	16	11	0	1	1	70	88	192	854
Cádiz (Rota)	155	207	87	58	9	21	lp	0	20	52	103	99	810
Córdoba (Aeropuerto)	145	207	104	46	39	32	lp	31	22	120	84	349	1.179
Jaén (Cerro de los Lirios)	104	215	81	28	33	51	0	18	36	92	107	175	939
Granada (Base Aérea)	100	104	74	21	13	23	0	18	18	34	58	104	567
Málaga (Aeropuerto)	194	234	89	111	18	3	0	24	14	45	143	330	1.207
Almería (Aeropuerto)	75	75	61	10	0	0	0	3	2	14	63	58	361
Murcia	65	29	47	17	22	59	3	65	60	25	49	19	458
Alicante (Ciudad Jardín)	47	22	38	19	43	43	0	16	29	19	37	14	325
Valencia	59	40	48	30	56	22	2	22	40	79	18	21	437
Castellón (Almazora)	44	30	35	27	69	48	lp	19	6	87	11	13	388
Palma de Mallorca (Centro Meteorológico)	126	46	61	25	115	5	6	7	54	145	25	40	654
Barcelona (Aeropuerto de El Prat)	63,4(*)	93,4(*)	53	15	88	24	2	59	101	56	6	24	428
Gerona (Costa Brava)	43	94	39	33	143	49	2	81	90	76	33	28	711
Lérida (Observatorio 2)	73	26	34	26	37	92	2	5	23	38	12	8	376
Tarragona (Tortosa. Observatorio del Ebro)	67	28	22	27	47	34	5	32	51	102	11	9	434
Zaragoza (Aeropuerto)	36	22	32	40	15	21	7	3	18	38	20	14	267
Huesca (Monflorit)	47	54	38	33	32	95	19	2	87	67	44	26	542
Teruel	36	22	26	71	85	92	16	45	34	58	13	23	520
S. C. de Tenerife	12	120	2	2	6	lp	lp	0	29	17	17	3	207
Gran Canaria (Telde. Aeropuerto Gando)	60	30	0	1	4	0	lp	0	6	25	38	11	175
Ceuta (Viña Acevedo)	375	346	276	42	19	19	2	8	9	80	206	255	1.637
Melilla	123	60	92	55	lp	1	0	22	3	51	42	33	482

Fuente de información: Agencia Estatal de Meteorología (AEMET)

(*) Datos obtenidos en la Font del Gat

CLIMATOLOGÍA

2.3. Temperaturas máxima, mínima y media, 2010

Estaciones meteorológicas	Periodo histórico 1971/2000			2010			Nº de días con temperatura igual o inferior a 0º
	Máxima absoluta	Mínima absoluta	Media	Máxima absoluta	Mínima absoluta	Media	
La Coruña	35,2	-0,8	14,4	30,8	0,3	14,9	0
Pontevedra (Mourete)	38,6	-4,0	13,6	35,6	-1,3	14,7	5
Lugo (Aeródromo de Rozas)	41,2	-13,2	11,5	35,8	-9,2	12,0	61
Orense (Granxa Deputacion)	42,6	-7,0	14,5	40,1	-4,3	15,3	37
Oviedo (El Cristo)	36,4	-4,8	13,8	31,5	-4,0	12,9	16
Cantabria (Aeropuerto de Parayas)	37,6	-4,0	14,1	30,4	-1,3	14,6	5
Bilbao (Aeropuerto)	41,7	-6,6	14,3	35,1	-3,0	14,6	8
San Sebastián (Igueldo)	38,0	-10,0	13,2	33,6	-3,7	13,0	21
Vitoria (Aeropuerto de Foronda)	38,7	-17,8	11,5	36,5	-12,4	11,0	63
Pamplona (Aeropuerto de Noain)	41,2	-16,2	12,5	39,4	-6,2	12,6	54
Logroño (Agoncillo)	42,8	-9,2	13,5	38,9	-6,5	13,4	44
León (Virgen del Camino)	39,6	-10,4	12,6	34,0	-10,0	10,6	86
Burgos (Villafria)	38,0	-22,0	10,1	34,5	-16,0	10,0	82
Soria (Observatorio)	37,6	-14,0	10,6	36,0	-10,8	10,4	95
Valladolid (Observatorio)	40,2	-11,5	12,3	37,6	-7,8	12,6	54
Zamora (Observatorio)	41,0	-13,4	12,7	37,2	-7,0	13,0	51
Salamanca (Matacán)	39,4	-13,0	11,7	37,6	-8,8	12,2	77
Ávila (Observatorio)	37,6	-16,0	10,4	34,6	-10,4	11,3	73
Palencia (Observatorio Meteorológico Autilla del Pino)	-	-	-	35,4	-9,0	10,4	78
Segovia (Observatorio)	38,6	-15,2	11,9	37,0	-8,8	12,2	62
Madrid (Retiro)	40,6	-8,6	14,4	37,4	-3,8	14,7	27
Guadalajara (El Serranillo)	40,2	-10,4	13,5	37,4	-8,0	12,8	80
Cuenca	39,6	-17,8	12,5	36,6	-8,6	13,1	50
Toledo (Buenavista)	42,4	-9,0	15,3	39,9	-5,7	15,7	30
Albacete (Base Aérea Los Llanos)	42,6	-24	13,6	38,2	-9,4	14,2	37
Ciudad Real (Escuela de Magisterio)	43,4	-13,8	14,7	40,2	-5,6	15,7	28
Cáceres (Carretera Trujillo)	42,0	-5,6	16,1	40,1	-3,4	16,4	16
Badajoz (Base Aérea de Talavera)	44,4	-6,6	16,6	41,9	-3,4	17,3	10
Sevilla (San Pablo)	46,6	-4,8	18,6	42,5	1,3	19,9	0
Huelva (Ronda este)	43,0	-2,6	18,1	40,2	0,6	18,5	0
Cádiz (Rota)	44,7	-5,4	17,7	36,9	1,0	15,2	0
Córdoba (Aeropuerto)	46,6	-7,8	17,6	41,9	-0,8	18,3	2
Jaén (Cerro de los Lirios)	43,5	-5,6	16,9	39,8	-1,9	17,0	10
Granada (Base Aérea)	42,6	-14,2	15,1	40,5	-4,1	15,9	24
Málaga (Aeropuerto)	44,2	-2,6	18,0	39,8	2,0	18,9	0
Almería (Aeropuerto)	41,2	0,4	18,5	40,3	2,9	19,1	0
Murcia	46,1	-5,0	17,8	42,5	-2,7	18,4	6
Alicante (Ciudad Jardín)	41,4	-2,6	17,8	40,4	-2,0	18,0	2
Valencia	43,4	-5,4	17,2	43,0	0,5	17,9	0
Castellón (Almazora)	38,8	-4,4	17,0	35,0	0,4	12,2	0
Palma de Mallorca (Centro Meteorológico)	40,6	-6,0	16,0	33,0	2,6	17,6	0
Barcelona (Aeropuerto de El Prat)	34,2	-7,2	15,5	37,4	-2,0	15,8	13
Gerona (Costa Brava)	39,0	-13	14,3	37,0	-6,6	9,9	42
Lérida (Observatorio 2)	42,8	-15,4	14,7	38,5	-6,8	14,8	50
Tarragona (Tortosa, Observatorio del Ebro)	43,0	-3,3	17,3	41,1	-2,4	17,4	4
Zaragoza (Aeropuerto)	42,6	-10,4	15,0	42,8	-4,2	15,3	33
Huesca (Monflonite)	42,6	-12,6	13,6	38,0	-6,3	13,6	52
Teruel	39,5	-19,5	11,8	37,2	-12,0	11,7	95
S. C. de Tenerife	40,6	10,0	21,2	38,7	13,7	22,4	0
Gran Canaria (Telde, Aeropuerto Gando)	38,0	9,4	20,3	39,0	13,2	22,2	0
Ceuta (Viña Acevedo)	-	-	-	38,5	6,2	15,0	0
Melilla	41,8	1,0	18,6	39,2	6,8	19,6	0

Fuente de información: Agencia Estatal de Meteorología (AEMET)

CLIMATOLOGÍA

2.4. Serie histórica de la precipitación media (milímetros) y total (millones de m³) según cuencas hidrográficas de la España Peninsular

Cuenca	Superficie (Km ²)	Media período 1971/2000		2006		2007		2008		2009		2010	
		Mm	mill.m ³	Mm	mill.m ³	Mm	mill.m ³	Mm	mill.m ³	Mm	mill.m ³	Mm	mill.m ³
Norte y Noroeste	53.913	1.316	70.952	1.389	74.885	1.088	58.657	1.460	78.713	1.434	77.309	1.549	83.503
Duero	78.972	596	47.072	644	50.858	546	43.119	624	49.279	531	41.977	720	56.822
Tajo	55.769	614	34.386	665	37.086	520	29.000	605	33.740	508	28.406	818	45.771
Guadiana	59.873	522	31.249	595	35.624	474	28.380	541	32.391	519	31.066	881	52.714
Guadalquivir	63.085	564	35.597	613	38.671	485	30.596	637	40.185	715	45.092	1.095	69.091
Sur	18.391	517	9.514	555	10.207	460	8.460	600	11.035	661	12.147	995	18.305
Segura	18.631	347	6.434	391	7.285	411	7.657	446	8.309	472	8.796	517	9.627
Júcar	42.904	467	19.933	456	19.564	595	25.528	649	27.845	526	22.585	632	27.087
Ebro	86.139	605	52.058	520	44.792	531	45.740	735	63.312	578	49.757	613	52.814
Cuencas internas de Cataluña	16.493	705	11.722	550	9.071	521	8.593	814	13.425	585	9.643	851	14.034
TOTAL	494.170	649	318.917	663	328.044	578	285.630	725	358.273	661	326.778	869	429.768

Fuente de información: Agencia Estatal de Meteorología (AEMET)

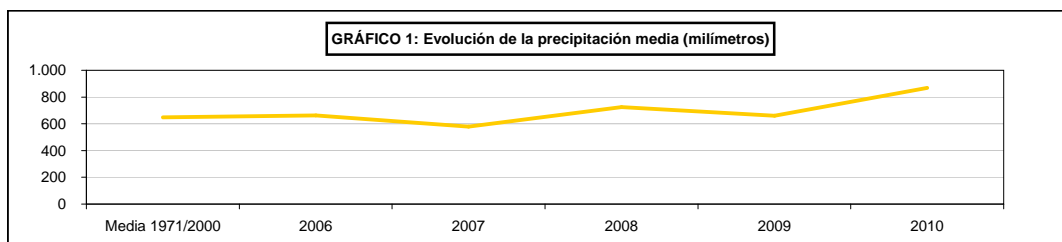

Fuente de información: Agencia Estatal de Meteorología (AEMET)

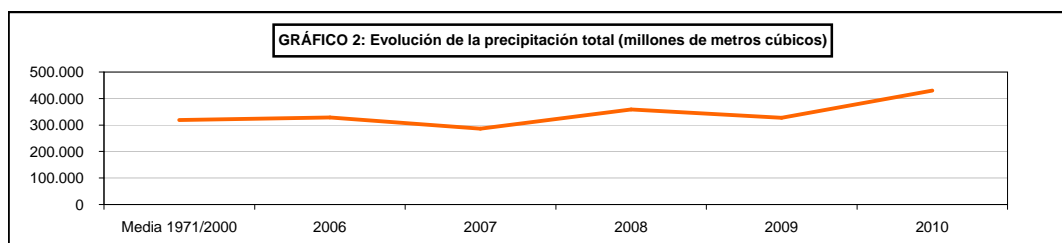

Fuente de información: Agencia Estatal de Meteorología (AEMET)

CLIMATOLOGÍA

2.5. Precipitaciones según cuencas hidrográficas y meses, 2010 (Media en litros por metro cuadrado)

Cuencas/Meses	Norte y Noroeste	Duero	Tajo	Guadiana	Guadalquivir	Sur	Segura	Júcar	Ebro	Cuencas internas de Cataluña	TOTAL PENINSULAR
Enero	205	81	91	117	151	185	74	88	73	57	111
Febrero	182	106	143	159	236	206	65	63	52	80	130
Marzo	109	72	88	85	103	126	57	59	49	83	80
Abril	58	49	63	72	53	55	33	60	40	34	53
Mayo	106	53	46	28	25	15	31	64	67	136	55
Junio	168	73	62	54	40	18	38	60	77	80	72
Julio	23	9	8	2	0	1	2	11	28	31	12
Agosto	20	5	8	12	22	19	52	36	20	71	20
Septiembre	43	31	35	35	21	28	29	40	45	103	37
Octubre	233	72	74	72	90	48	33	62	70	122	90
Noviembre	237	52	50	61	105	99	61	34	49	26	79
Diciembre	167	116	151	184	250	196	42	53	46	30	131
TOTAL	1.549	720	818	881	1.095	995	517	632	613	851	869

Fuente de información: Agencia Estatal de Meteorología (AEMET)

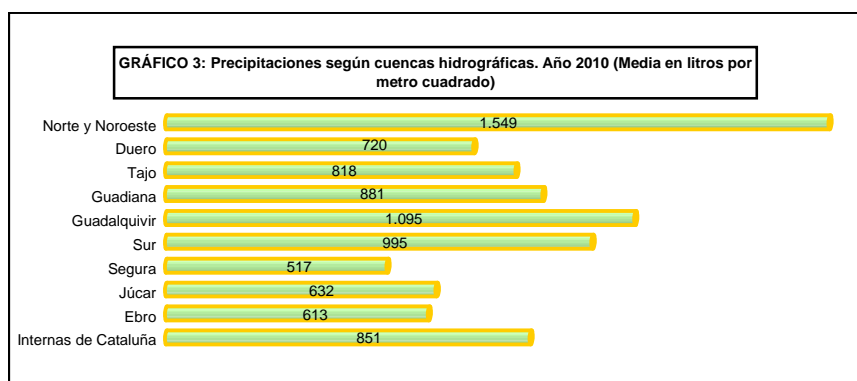

Fuente de información: Agencia Estatal de Meteorología (AEMET)

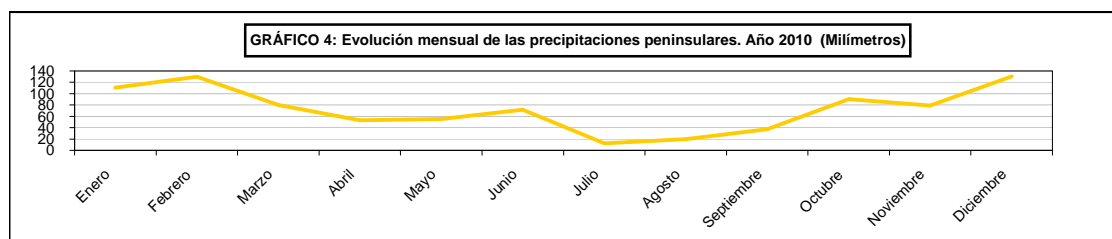

Fuente de información: Agencia Estatal de Meteorología (AEMET)

CLIMATOLOGÍA

2.6. Serie histórica de la capacidad y el volumen de agua embalsada según cuencas hidrográficas y total nacional. Cifras registradas al final de cada año (millones de metros cúbicos)

Cuenca	2006		2007 ⁽¹⁾		2008 ⁽²⁾		2009		2010		2011 (P)	
	Capacidad	Volumen fin	Capacidad	Volumen fin	Capacidad	Volumen fin	Capacidad	Volumen fin de año	Capacidad	Volumen fin de año	Capacidad	Volumen fin de año
Norte	4.360	3.335	4.339	1.940								
Galicia Costa					684	471	684	506	684	522	684	383
Miño - Sil					3.030	1.684	3.030	2.589	3.022	2.589	3.030	1.613
Cantábrico					625	491	625	531	625	531	633	410
Cuencas Internas del País Vasco	21	10	21	15	21	20	21	18	21	18	21	18
Duero	7.463	5.786	7.463	3.751	7.463	4.051	7.470	4.558	7.470	4.558	7.520	4.032
Tajo	11.009	6.482	11.009	4.489	11.012	4.944	11.012	5.352	11.012	5.352	11.012	5.812
Guadiana	8.292	4.875	8.292	4.512	8.630	3.963	8.630	4.400	8.630	4.400	8.635	6.643
Cuenca Atlántica Andaluza	2.216	1.069	2.216	857	1.878	713	1.878	1.220	1.878	1.220	1.878	1.492
Guadalquivir	7.152	2.874	7.149	2.523	7.306	2.621	7.366	4.927	8.280	4.927	8.280	6.330
Sur	1.041	308	1.041	264								
Cuenca Mediterránea Andaluza					1.041	352	1.052	567	1.052	567	1.177	815
Segura	1.129	133	1.129	171	1.129	228	1.141	365	1.141	367	1.141	623
Júcar	3.346	478	3.346	680	3.346	932	3.336	1.138	3.336	1.138	3.336	1.723
Ebro	7.403	4.393	7.403	3.081	7.403	4.950	7.403	5.302	7.403	5.302	7.507	4.019
Cuencas internas de Cataluña	740	356	740	183	740	495	740	457	740	457	736	623
TOTAL	54.151	30.089	54.148	22.466	54.308	25.915	54.388	23.899	55.111	31.945	55.590	34.536

Fuente: Dirección General del Agua del MARM

⁽¹⁾ R.D. 125/2007 por el que se fija el ámbito territorial de las demarcaciones hidrográficas

⁽²⁾ R.D. 266/2008 por el que se modifica la Conferencia Hidrográfica del Norte y se divide en la Confederación Hidrográfica del Miño-Sil y en la Confederación Hidrográfica del Cantábrico

(P) Datos Provisionales

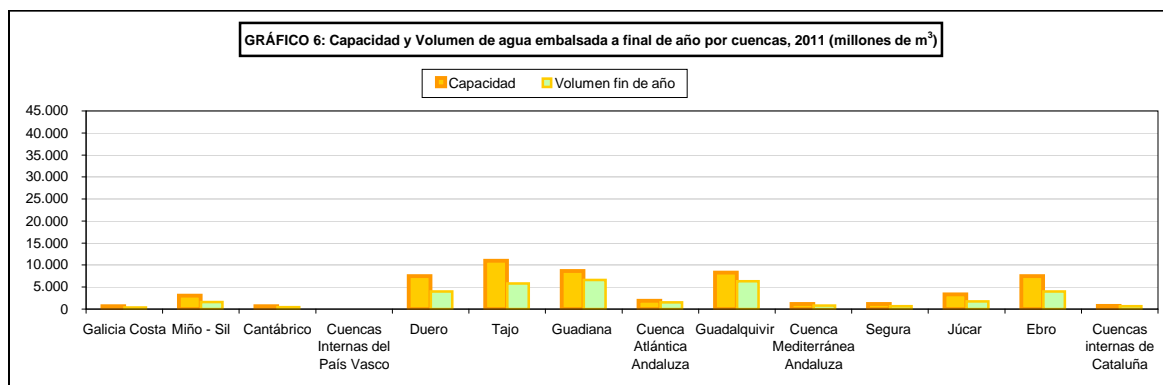
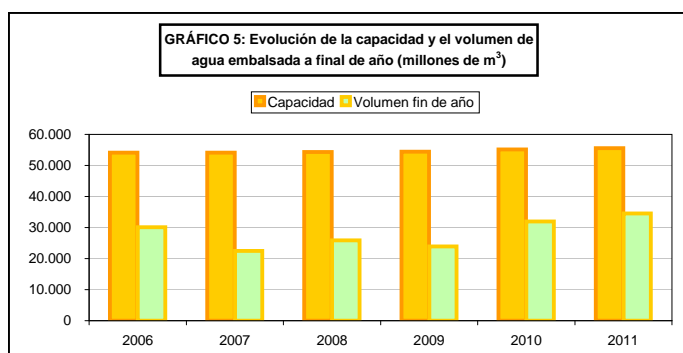

CAPÍTULO 3: DISTRIBUCIÓN GENERAL DE USOS Y APROVECHAMIENTOS DE LOS SUELOS

Se incluyen en este capítulo, la distribución general de la tierra según usos y aprovechamientos que se realiza cada año utilizando la información disponible al respecto.

Los datos se obtienen a nivel municipal y se agregan a nivel comarcal, provincial, comunidad autónoma y nacional. Se han tenido en cuenta los resultados de la Encuesta de Superficies y Rendimientos de Cultivos (ESYRCE) del Ministerio de Agricultura, Alimentación y Medio Ambiente (MAGRAMA), para el análisis de las superficies de cultivos y ocupaciones del suelo. Los resultados obtenidos ofrecen un elevado nivel de calidad y facilitan la revisión de las series de superficies.

Enlace de interés:

ESYRCE

<http://www.mapa.es/es/estadistica/pags/encuestacultivos/resultados.htm>

OBSERVACIONES METODOLÓGICAS

Tierras ocupadas por cultivos herbáceos: Engloban las tierras bajo cultivos temporales (contando solo una vez las que dan dos cosechas), las praderas temporales para siega o pastoreo, y las tierras dedicadas a huertas con inclusión de los cultivos de invernadero.

Barbechos y otras tierras no ocupadas: Se incluyen en este grupo todas las tierras de cultivo en descanso o no ocupadas durante el año independientemente del motivo, aunque hayan sido aprovechadas como pastos para el ganado.

Tierras ocupadas por cultivos leñosos: Se refieren a las tierras con cultivos que ocupan el terreno durante largos periodos y no necesitan ser replantados después de cada cosecha. Incluye tierras ocupadas por árboles frutales, árboles de fruto seco, olivos, vides, etc., pero excluye la tierra dedicada a árboles para la producción de leña o de madera.

Regadío: Superficies destinadas a la producción de cultivos o mejoramiento de pastos a las que voluntariamente se proporciona agua, con independencia de que estas superficies sean regadas o no durante el periodo respectivo.

Prados naturales: Son terrenos con cubierta herbácea natural (no sembrados) constituida por especies vivaces, característica de climas húmedos o subhúmedos, pero que también existe en climas más secos con suficiente humedad edáfica (regadíos o terrenos frescos). Son susceptibles de aprovechamiento mediante siega al menos una vez al año. Se caracterizan también por una homogeneidad de producción a lo largo de los años y en menor proporción en distintas épocas del año.

Pastizales: Terreno de pastos naturales característicos de zonas con climas seco-subhúmedos, semiáridos y áridos, poblados de especies espontáneas, entre las que predominan las herbáceas generalmente anuales.

Son susceptibles de aprovechamiento mediante pastoreo y no se labran, al menos periódicamente. Es frecuente una gran variabilidad de producción a lo largo de los años y dentro de periodos en el año. Su diferencia con los prados naturales es que se dan en climas más secos y no son aprovechables por siega.

Erial: Terreno inculto, raso y de muy escasa vegetación herbácea. Frecuentemente son tierras degradadas, que pueden producir pastos pobres de temporada en años de buena climatología, pero cuyo aprovechamiento ganadero no es apreciable por no existir ganado o por la escasez de mano de obra. Normalmente no llega a poder mantener diez kilos de peso vivo por hectárea y año.

En el caso de terrenos de estas características pero situados en zonas de normal aprovechamiento ganadero, se incluirán como "Pastizal".

Espartizal: Terreno con población de esparto cuya producción no siempre se recolecta. Circunstancialmente puede ser objeto de cuidados culturales para incrementar la producción.

Superficie forestal arbolada, arbustiva y matorral:

En España es muy frecuente la asociación de especies arbóreas forestales con otras ocupaciones del suelo tales como cultivos herbáceos, barbecho, pastizal, matorral, etc., por lo que la evaluación de la superficie total arbolada no se reduce a la superficie ocupada exclusiva o principalmente por el arbolado forestal, sino que se debe considerar también las otras superficies en las que éste comparte el suelo en mayor o menor proporción con otras ocupaciones.

La densidad del arbolado se mide por la fracción de cabida cubierta, es decir, el porcentaje del suelo que cubren las copas de los árboles. Atendiendo a la fracción de cabida cubierta en orden creciente pueden distinguirse las siguientes formas de presentarse el arbolado forestal: árboles aislados, dehesas de arbolado, matorral con arbolado y superficie forestal arbolada. El matorral incluido dentro de este epígrafe viene definido como terreno cubierto con predominio de arbustos y plantas sufruticasas espontáneas tales como jara, brezo, tojo, retama, piorno, coscoja, espinos, lentisco, romero, tomillo, etc., en proporción tal que el aprovechamiento ganadero resulta muy limitado, aunque puede tener un uso secundario como pasto conforme a la legislación española.

Otras superficies geográficas: Incluyen las superficies destinadas a otros usos como poblaciones, caminos, construcciones, carreteras, vías férreas, zonas industriales, fines militares, etc.

Dentro de la superficie no agrícola están comprendidos los ríos y lagos formados por las extensiones correspondientes a lagos, pantanos, charcas, canales y ríos normalmente ocupados por agua sin tomar en consideración que en alguna época estén secos o con un nivel más bajo. Estas extensiones se consignan al máximo nivel normal.

DISTRIBUCIÓN GENERAL DEL SUELO POR USOS Y APROVECHAMIENTOS

3.1. Serie histórica de la distribución de la superficie geográfica según grandes grupos de usos (miles de hectáreas)

Años	Tierras de cultivos			Total
	Ocupación por cultivos herbáceos	Barbechos y otras tierras no ocupadas	Ocupación por cultivos leñosos	
2001	9.553,9	3.510,4	4.979,5	18.043,7
2002	9.772,1	3.195,1	4.977,1	17.944,2
2003	9.664,3	3.353,1	4.963,8	17.981,1
2004	9.625,4	3.400,5	4.932,0	17.957,8
2005	9.413,4	3.499,6	4.931,1	17.844,2
2006	8.920,2	3.799,9	4.858,4	17.578,5
2007	8.692,7	3.894,9	4.811,5	17.399,1
2008	9.124,7	3.362,6	4.783,6	17.270,9
2009	8.763,5	3.733,4	4.719,3	17.216,3
2010	8.718,4	3.809,9	4.693,0	17.221,4

Años	Prados naturales	Pastizales	Erial	Superficie forestal	Otras superficies geográficas
2001	1.663,3	5.547,2	4.574,2	16.459,8	4.272,1
2002	1.540,3	5.658,7	4.568,7	16.492,6	4.355,8
2003	1.545,5	5.548,2	4.419,7	16.867,1	4.198,7
2004	1.408,4	5.569,6	4.464,3	16.873,1	4.287,1
2005	1.410,3	5.758,3	4.479,6	16.789,7	4.278,3
2006	1.552,8	5.428,4	4.390,4	17.390,8	4.219,5
2007	1.219,7	5.535,4	4.035,7	17.998,6	4.371,8
2008	1.232,2	5.702,3	4.157,6	17.850,1	4.347,1
2009	1.191,6	5.649,7	3.915,2	18.363,9	4.226,6
2010	1.184,7	5.462,6	3.677,0	18.640,1	4.374,5

NOTA: Este cuadro es una recopilación de la información sobre distribución general de la tierra que ha aparecido en los sucesivos Anuarios Estadísticos del Ministerio de Agricultura. Los conceptos de la clasificación han variado a lo largo del período transcurrido, por lo que ha sido necesario establecer equivalencias entre los conceptos de las sucesivas clasificaciones. Para un estudio más detallado remitimos al lector a cada Anuario.

DISTRIBUCIÓN GENERAL DEL SUELO POR USOS Y APROVECHAMIENTOS

3.2.1 Estado comparativo de la distribución general de la tierra, 2010-2009 (miles de hectáreas)

Aprovechamientos	Total		
	2009 Miles (ha)	2010 Miles (ha)	2010 2006=100
Cultivos herbáceos	8.763.528	8.718.425	99,5
Barbechos y otras tierras no ocupadas	3.733.419	3.809.935	102,0
Cultivos leñosos	4.719.345	4.693.004	99,4
TIERRAS DE CULTIVO	17.216.292	17.221.364	100,0
Prados	1.191.644	1.184.725	99,4
Pastizales	5.649.681	5.462.625	96,7
Erial	3.912.216	3.676.979	94,0
TOTAL SUPERFICIE USO PRINCIPAL PASTOS	10.753.541	10.324.329	96,0
SUPERFICIE FORESTAL ARBOLADA, ARBUSTIVA Y DE MATORRAL	18.363.883	18.640.130	101,5
OTRA SUPERFICIE NI AGRARIA NI FORESTAL	4.226.627	4.374.519	103,5
SUPERFICIE GEOGRÁFICA TOTAL	50.560.343	50.560.342	100,0

La determinación de los resultados de la distribución de la tierra se ha realizado, como en años anteriores, partiendo de la información procedente de los cuestionarios de "Superficies ocupadas por los cultivos agrícolas" (municipales y provinciales), y los resultados de la "Encuesta sobre superficies y rendimientos de cultivos". A este respecto se han tratado con especial atención los resultados de barbecho y de prados y pastos, analizando las diferencias entre ambas fuentes de información junto con los coeficientes de variación de la encuesta. Se ha realizado una revisión desde el año 2007 entre la AGE y las CCAA, para ello se han utilizado fuentes estadísticas agrarias como la ESYRCE, SIGPAC, MCA., excepto la Comunidad de Madrid que ha utilizado fuente el catastro.

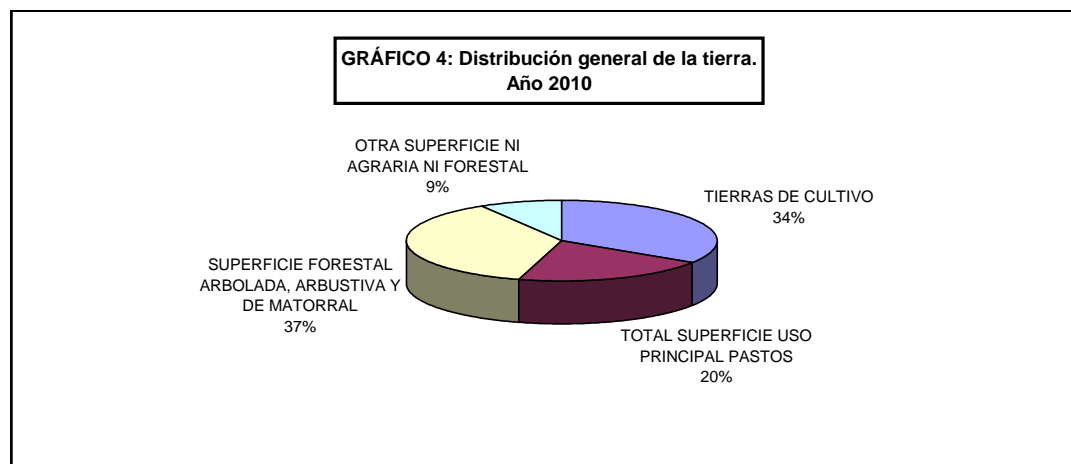
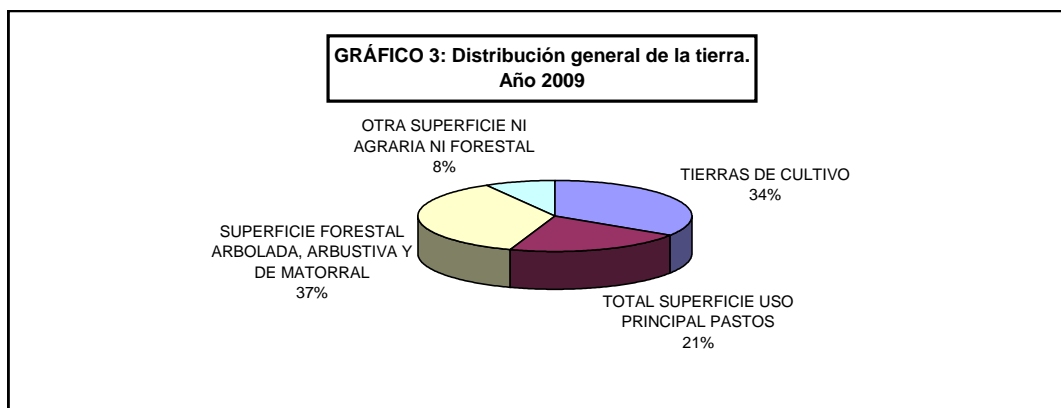

DISTRIBUCIÓN GENERAL DEL SUELO POR USOS Y APROVECHAMIENTOS

3.2.2 Estado comparativo de la distribución general de la tierra, 2009-2008 (miles de hectáreas)

Aprovechamientos	Total		
	2008 Miles (ha)	2009 Miles (ha)	2009 2006=100
Cultivos herbáceos	9.124.731	8.763.528	96,0
Barbechos y otras tierras no ocupadas	3.362.636	3.733.419	111,0
Cultivos leñosos	4.783.559	4.719.345	98,7
TIERRAS DE CULTIVO	17.270.926	17.216.292	99,7
Prados	1.232.233	1.191.644	96,7
Pastizales	5.702.344	5.649.681	99,1
Erial	4.157.600	3.912.216	94,1
TOTAL SUPERFICIE USO PRINCIPAL PASTOS	11.092.177	10.753.541	96,9
SUPERFICIE FORESTAL ARBOLADA, ARBUSTIVA Y DE MATORRAL	17.850.148	18.363.883	102,9
OTRA SUPERFICIE NI AGRARIA NI FORESTAL	4.347.103	4.226.627	97,2
SUPERFICIE GEOGRÁFICA TOTAL	50.560.343	50.560.343	100,0

La determinación de los resultados de la distribución de la tierra se ha realizado, como en años anteriores, partiendo de la información procedente de los cuestionarios de "Superficies ocupadas por los cultivos agrícolas" (municipales y provinciales), y los resultados de la "Encuesta sobre superficies y rendimientos de cultivos". A este respecto se han tratado con especial atención los resultados de barbecho y de prados y pastos, analizando las diferencias entre ambas fuentes de información junto con los coeficientes de variación de la encuesta. Se ha realizado una revisión desde el año 2007 entre la AGE y las CCAA, para ello se han utilizado fuentes estadísticas agrarias como la ESYRCE, SIGPAC, MCA., excepto la Comunidad de Madrid que ha utilizado fuente el catastro.

**GRÁFICO 4: Distribución general de la tierra.
Año 2008**

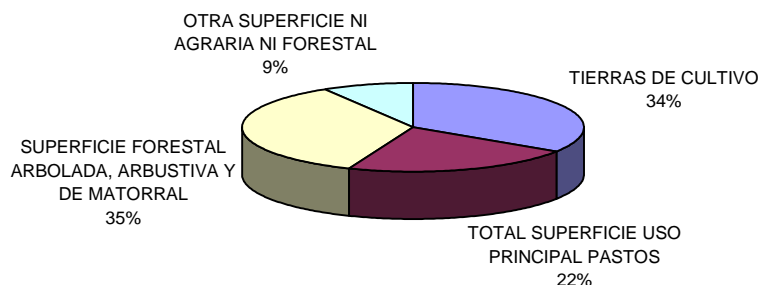

**GRÁFICO 3: Distribución general de la tierra.
Año 2009**

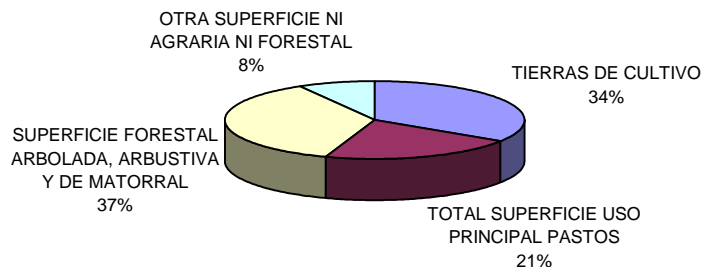

DISTRIBUCIÓN GENERAL DEL SUELO POR USOS Y APROVECHAMIENTOS

3.2.2 Estado comparativo de la distribución general de la tierra, 2008-2007 (miles de hectáreas)

Aprovechamientos	Total		
	2007 Miles (ha)	2008 Miles (ha)	2008 2006=100
Cultivos herbáceos	8.692.693	9.124.745	105,0
Barbechos y otras tierras no ocupadas	3.894.904	3.362.636	86,3
Cultivos leñosos	4.811.534	4.783.559	99,4
TIERRAS DE CULTIVO	17.399.131	17.270.940	99,3
Prados	1.219.725	1.232.233	101,0
Pastizales	5.535.350	5.702.344	103,0
Erial	4.035.668	4.157.600	103,0
TOTAL SUPERFICIE USO PRINCIPAL PASTOS	10.790.743	11.092.177	102,8
SUPERFICIE FORESTAL ARBOLADA, ARBUSTIVA Y DE MATORRAL	17.998.649	17.850.148	99,2
OTRA SUPERFICIE NI AGRARIA NI FORESTAL	4.371.818	4.347.077	99,4
SUPERFICIE GEOGRÁFICA TOTAL	50.560.342	50.560.343	100,0

La determinación de los resultados de la distribución de la tierra se ha realizado, como en años anteriores, partiendo de la información procedente de los cuestionarios de "Superficies ocupadas por los cultivos agrícolas" (municipales y provinciales), y los resultados de la "Encuesta sobre superficies y rendimientos de cultivos". A este respecto se han tratado con especial atención los resultados de barbecho y de prados y pastos, analizando las diferencias entre ambas fuentes de información junto con los coeficientes de variación de la encuesta. Se ha realizado una revisión desde el año 2007 entre la AGE y las CCAA, para ello se han utilizado fuentes estadísticas agrarias como la ESYRCE, SIGPAC, MCA., excepto la Comunidad de Madrid que ha utilizado fuente el catastro.

**GRÁFICO 3: Distribución general de la tierra.
Año 2007**

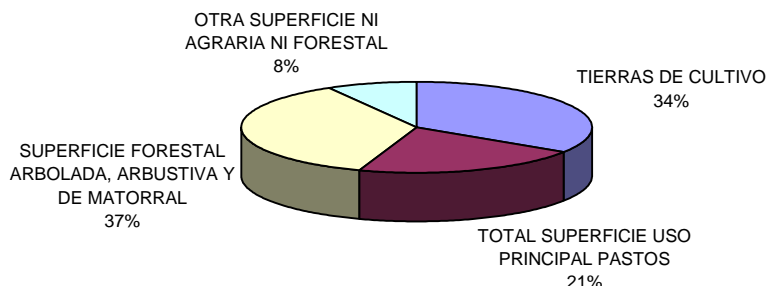

**GRÁFICO 4: Distribución general de la tierra.
Año 2008**

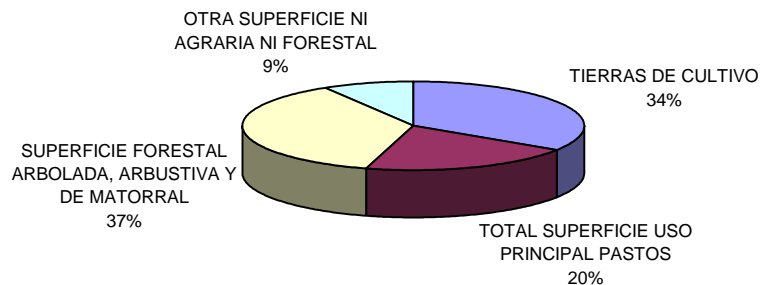

DISTRIBUCIÓN GENERAL DEL SUELO POR USOS Y APROVECHAMIENTOS

3.3.1 Distribución de la superficie según grandes usos y aprovechamientos del suelo, 2010 (hectáreas)

Provincias y Comunidades Autónomas	Tierras de cultivo	Superficies con uso principal pastos	Superficie forestal arbolada, arbustiva y de matorral (1)	Otras superficies (2)	Superficie geográfica total
A Coruña	139.555	97.157	452.905	105.707	795.324
Lugo	144.261	186.097	583.960	71.235	985.553
Ourense	59.205	139.708	455.106	73.494	727.513
Pontevedra	53.845	56.941	269.681	69.033	449.500
GALICIA	396.866	479.903	1.761.652	319.469	2.957.890
P. DE ASTURIAS	20.623	456.306	466.904	116.526	1.060.359
CANTABRIA	5.427	211.527	268.760	46.420	532.134
Álava	75.152	69.785	133.504	26.288	304.729
Guipúzcoa	3.899	47.277	129.624	17.847	198.647
Vizcaya	5.419	55.808	128.826	31.643	221.696
PAÍS VASCO	84.470	172.870	391.954	75.778	725.072
NAVARRA	367.390	100.567	524.569	46.607	1.039.133
LA RIOJA	156.981	152.206	159.802	34.399	503.388
Huesca	525.858	346.129	610.362	81.780	1.564.129
Teruel	446.613	509.837	470.697	52.995	1.480.142
Zaragoza	803.765	467.459	350.309	104.250	1.725.783
ARAGÓN	1.776.236	1.323.425	1.431.368	239.025	4.770.054
Barcelona	131.424	43.227	463.930	134.529	773.110
Girona	103.226	49.931	383.774	52.049	588.980
Lleida	379.101	34.087	746.315	55.017	1.214.520
Tarragona	228.090	22.438	308.133	70.509	629.170
CATALUÑA	841.841	149.683	1.902.152	312.104	3.205.780
BALEARES	155.798	20.812	186.245	131.347	494.202
Ávila	187.511	334.628	241.422	41.451	805.012
Burgos	616.886	344.920	386.018	81.388	1.429.212
León	288.276	347.231	759.740	161.765	1.557.012
Palencia	465.937	157.813	136.011	45.579	805.340
Salamanca	281.704	427.633	461.651	64.000	1.234.988
Segovia	264.403	192.933	188.553	46.363	692.252
Soria	343.080	201.243	440.575	45.362	1.030.260
Valladolid	571.485	73.813	112.993	52.812	811.103
Zamora	489.412	307.885	193.395	65.437	1.056.129
CASTILLA Y LEÓN	3.508.694	2.388.099	2.920.358	604.157	9.421.308
MADRID	220.595	182.511	252.193	147.493	802.792
Albacete	703.952	108.847	617.145	55.856	1.485.800
Ciudad Real	1.027.075	403.699	458.847	85.262	1.974.883
Cuenca	781.645	134.868	716.714	72.780	1.706.007
Guadalajara	349.423	297.735	510.940	60.942	1.219.040
Toledo	878.160	243.737	210.705	204.383	1.536.985
CASTILLA-LA MANCHA	3.740.255	1.188.886	2.514.351	479.223	7.922.715
Alicante	180.981	69.182	218.380	113.358	581.901
Castellón	150.001	65.265	379.960	69.602	664.828
Valencia	348.394	23.471	568.046	139.336	1.079.247
C. VALENCIANA	679.376	157.918	1.166.386	322.296	2.325.976
R. DE MURCIA	439.438	278.222	285.970	128.108	1.131.738
Badajoz	882.058	484.480	664.000	146.085	2.176.623
Cáceres	252.467	649.100	953.000	132.251	1.986.818
EXTREMADURA	1.134.525	1.133.580	1.617.000	278.336	4.163.441
Almería	170.213	390.144	183.315	133.178	876.850
Cádiz	270.348	142.542	224.237	107.073	744.200
Córdoba	694.358	181.707	421.251	79.634	1.376.950
Granada	562.891	322.450	284.671	93.518	1.263.530
Huelva	171.463	186.585	588.063	68.669	1.014.780
Jaén	647.184	222.690	420.653	57.823	1.348.350
Málaga	275.736	142.673	222.908	89.483	730.800
Sevilla	847.892	107.673	293.436	155.229	1.404.230
ANDALUCÍA	3.640.085	1.696.464	2.638.534	784.607	8.759.690
Las Palmas	13.907	124.365	18.290	249.997	406.559
S.C. de Tenerife	38.857	106.985	133.642	58.627	338.111
CANARIAS	52.764	231.350	151.932	308.624	744.670
ESPAÑA	17.221.364	10.324.329	18.640.130	4.374.519	50.560.342

(1) Incluye superficie de aprovechamiento secundario pastos. También incluye los terrenos yermos, roqueados y arenales, así como las construcciones e infraestructuras destinadas al servicio del monte y del ganado.

(2) Incluye uso urbano, otros usos artificiales (vías de comunicación, industrias, minería, etc) aguas y humedales

DISTRIBUCIÓN GENERAL DEL SUELO POR USOS Y APROVECHAMIENTOS

3.3.2 Distribución de la superficie según grandes usos y aprovechamientos del suelo, 2009 (hectáreas)

Provincias y Comunidades Autónomas	Tierras de cultivo	Superficies con uso principal pastos	Superficie forestal arbolada, arbustiva y de matorral (1)	Otras superficies (2)	Superficie geográfica total
A Coruña	146.502	92.090	451.765	104.967	795.324
Lugo	153.090	177.308	583.955	71.200	985.553
Ourense	60.255	139.553	454.886	72.819	727.513
Pontevedra	55.263	55.995	270.021	68.221	449.500
GALICIA	415.110	464.946	1.760.627	317.207	2.957.890
P. DE ASTURIAS	20.044	465.348	458.490	116.477	1.060.359
CANTABRIA	8.671	331.691	137.285	54.487	532.134
Álava	75.223	69.886	133.504	26.116	304.729
Guipúzcoa	3.974	47.268	129.624	17.781	198.647
Vizcaya	5.423	55.835	128.817	31.621	221.696
PAÍS VASCO	84.620	172.989	391.945	75.518	725.072
NAVARRA	366.882	100.065	524.579	47.607	1.039.133
LA RIOJA	157.463	153.553	158.092	34.280	503.388
Huesca	528.633	434.233	515.795	85.468	1.564.129
Teruel	464.423	495.243	468.414	52.062	1.480.142
Zaragoza	801.184	477.256	341.098	106.245	1.725.783
ARAGÓN	1.794.240	1.406.732	1.325.307	243.775	4.770.054
Barcelona	132.238	43.695	462.430	134.747	773.110
Girona	102.926	52.094	382.327	51.633	588.980
Lleida	381.021	34.556	746.165	52.778	1.214.520
Tarragona	230.619	20.914	308.400	69.237	629.170
CATALUÑA	846.804	151.259	1.899.322	308.395	3.205.780
BALEARES	155.798	20.812	186.245	131.347	494.202
Ávila	183.299	336.650	245.881	39.182	805.012
Burgos	603.144	348.130	414.356	63.582	1.429.212
León	297.899	341.898	755.672	161.543	1.557.012
Palencia	468.200	155.309	136.104	45.727	805.340
Salamanca	295.370	407.864	467.373	64.382	1.234.989
Segovia	265.449	191.866	188.553	46.384	692.252
Soria	349.026	195.304	440.575	45.355	1.030.260
Valladolid	579.100	66.228	112.963	52.812	811.103
Zamora	422.056	326.522	240.899	66.652	1.056.129
CASTILLA Y LEÓN	3.463.543	2.369.771	3.002.376	585.619	9.421.309
MADRID	209.785	228.976	216.743	147.288	802.792
Albacete	658.531	397.435	348.862	80.972	1.485.800
Ciudad Real	1.038.357	392.417	458.847	85.262	1.974.883
Cuenca	785.620	130.731	716.928	72.728	1.706.007
Guadalajara	297.071	107.488	753.008	61.473	1.219.040
Toledo	925.857	309.951	204.361	96.816	1.536.985
CASTILLA-LA MANCHA	3.705.436	1.338.022	2.482.006	397.251	7.922.715
Alicante	185.533	69.192	214.779	112.397	581.901
Castellón	151.278	65.126	379.180	69.244	664.828
Valencia	351.571	23.471	567.783	136.422	1.079.247
C. VALENCIANA	688.382	157.789	1.161.742	318.063	2.325.976
R. DE MURCIA	483.076	241.544	281.581	125.537	1.131.738
Badajoz	900.353	483.700	663.400	129.170	2.176.623
Cáceres	255.548	648.770	952.400	130.100	1.986.818
EXTREMADURA	1.155.901	1.132.470	1.615.800	259.270	4.163.441
Almería	211.619	364.527	184.794	115.910	876.850
Cádiz	274.738	138.470	224.048	106.944	744.200
Córdoba	650.745	222.276	439.283	64.646	1.376.950
Granada	528.863	355.762	285.277	93.628	1.263.530
Huelva	167.801	193.187	588.053	65.739	1.014.780
Jaén	642.404	231.540	398.404	76.002	1.348.350
Málaga	283.771	146.319	196.374	104.336	730.800
Sevilla	847.877	134.119	293.578	128.656	1.404.230
ANDALUCÍA	3.607.818	1.786.200	2.609.811	755.861	8.759.690
Las Palmas	14.123	124.148	18.290	249.998	406.559
S.C. de Tenerife	38.596	107.226	133.642	58.647	338.111
CANARIAS	52.719	231.374	151.932	308.645	744.670
ESPAÑA	17.216.292	10.753.541	18.363.883	4.226.627	50.560.343

(1) Incluye superficie de aprovechamiento secundario pastos. También incluye los terrenos yermos, roqueados y arenales, así como las construcciones e infraestructuras destinadas al servicio del monte y del ganado.

(2) Incluye uso urbano, otros usos artificiales (vías de comunicación, industrias, minería, etc) aguas y humedales

DISTRIBUCIÓN GENERAL DEL SUELO POR USOS Y APROVECHAMIENTOS

3.3.2 Distribución de la superficie según grandes usos y aprovechamientos del suelo, 2008 (hectáreas)

Provincias y Comunidades Autónomas	Tierras de cultivo	Superficies con uso principal pastos	Superficie forestal arbolada, arbustiva y de matorral (1)	Otras superficies (2)	Superficie geográfica total
A Coruña	146.725	92.152	451.703	104.744	795.324
Lugo	154.091	177.334	583.119	71.009	985.553
Ourense	60.918	139.037	454.896	72.662	727.513
Pontevedra	55.875	55.747	270.457	67.421	449.500
GALICIA	417.609	464.270	1.760.175	315.836	2.957.890
P. DE ASTURIAS	21.995	464.448	458.089	115.827	1.060.359
CANTABRIA	9.283	323.554	137.974	61.323	532.134
Álava	75.227	69.925	133.472	26.105	304.729
Guipúzcoa	3.989	47.306	129.599	17.753	198.647
Vizcaya	5.415	55.898	128.786	31.597	221.696
PAÍS VASCO	84.630	173.129	391.857	75.455	725.072
NAVARRA	368.770	98.847	531.025	40.491	1.039.133
LA RIOJA	157.781	163.091	147.866	34.650	503.388
Huesca	537.995	405.555	477.929	142.650	1.564.129
Teruel	438.739	481.085	478.920	81.398	1.480.142
Zaragoza	766.061	462.440	351.333	145.949	1.725.783
ARAGÓN	1.742.795	1.349.080	1.308.182	369.997	4.770.054
Barcelona	135.073	43.245	461.809	132.983	773.110
Girona	102.075	53.183	382.847	50.875	588.980
Lleida	384.354	32.454	746.104	51.608	1.214.520
Tarragona	236.149	18.316	306.717	67.988	629.170
CATALUÑA	857.651	147.198	1.897.477	303.454	3.205.780
BALEARES	155.798	20.812	186.245	131.347	494.202
Ávila	184.889	331.557	249.555	39.011	805.012
Burgos	605.115	348.566	413.340	62.191	1.429.212
León	303.390	344.697	743.923	165.002	1.557.012
Palencia	472.240	152.988	136.074	44.038	805.340
Salamanca	309.798	411.923	449.076	64.192	1.234.989
Segovia	269.050	188.267	188.553	46.382	692.252
Soria	349.436	194.857	440.575	45.392	1.030.260
Valladolid	577.920	67.488	113.020	52.675	811.103
Zamora	422.005	326.474	240.973	66.677	1.056.129
CASTILLA Y LEÓN	3.493.843	2.366.817	2.975.089	585.560	9.421.309
MADRID	233.887	204.874	216.743	147.288	802.792
Albacete	652.120	407.571	348.023	78.086	1.485.800
Ciudad Real	1.013.147	417.627	458.847	85.262	1.974.883
Cuenca	780.906	149.171	703.238	72.692	1.706.007
Guadalajara	302.472	512.125	328.000	76.443	1.219.040
Toledo	904.332	331.774	204.063	96.816	1.536.985
CASTILLA-LA MANCHA	3.652.977	1.818.268	2.042.171	409.299	7.922.715
Alicante	190.149	68.442	211.409	111.901	581.901
Castellón	151.988	65.126	378.561	69.153	664.828
Valencia	351.501	23.469	567.855	136.422	1.079.247
C. VALENCIANA	693.638	157.037	1.157.825	317.476	2.325.976
R. DE MURCIA	493.848	235.259	277.905	124.726	1.131.738
Badajoz	901.523	483.700	662.700	128.700	2.176.623
Cáceres	257.074	648.244	951.500	130.000	1.986.818
EXTREMADURA	1.158.597	1.131.944	1.614.200	258.700	4.163.441
Almería	218.622	358.511	182.311	117.406	876.850
Cádiz	279.574	124.647	233.330	106.649	744.200
Córdoba	664.767	208.389	439.216	64.578	1.376.950
Granada	539.402	345.049	285.451	93.628	1.263.530
Huelva	176.569	184.069	588.053	66.089	1.014.780
Jaén	643.630	230.024	397.687	77.009	1.348.350
Málaga	298.708	134.354	197.988	99.750	730.800
Sevilla	852.513	157.156	271.347	123.214	1.404.230
ANDALUCÍA	3.673.785	1.742.199	2.595.383	748.323	8.759.690
Las Palmas	15.462	124.365	18.300	248.432	406.559
S.C. de Tenerife	38.591	106.985	133.642	58.893	338.111
CANARIAS	54.053	231.350	151.942	307.325	744.670
ESPAÑA	17.270.940	11.092.177	17.850.148	4.347.077	50.560.343

(1) Incluye superficie de aprovechamiento secundario pastos. También incluye los terrenos yermos, roqueados y arenales, así como las construcciones e infraestructuras destinadas al servicio del monte y del ganado

(2) Incluye uso urbano, otros usos artificiales (vías de comunicación, industrias, minería, etc) aguas y humedales

DISTRIBUCIÓN GENERAL DEL SUELO POR USOS Y APROVECHAMIENTOS

3.3.2 Distribución de la superficie según grandes usos y aprovechamientos del suelo, 2007 (hectáreas)

Provincias y Comunidades Autónomas	Tierras de cultivo	Superficies con uso principal pastos	Superficie forestal arbolada, arbustiva y de matorral (1)	Otras superficies (2)	Superficie geográfica total
A Coruña	145.459	93.552	452.823	103.490	795.324
Lugo	153.069	180.911	581.200	70.373	985.553
Ourense	61.938	142.354	451.757	71.464	727.513
Pontevedra	56.824	56.534	270.484	65.658	449.500
GALICIA	417.290	473.351	1.756.264	310.985	2.957.890
P. DE ASTURIAS	23.346	464.336	458.089	114.588	1.060.359
CANTABRIA	5.835	215.611	271.402	39.286	532.134
Álava	75.243	70.023	133.420	26.043	304.729
Guipúzcoa	4.196	47.539	129.434	17.478	198.647
Vizcaya	5.444	55.942	128.766	31.544	221.696
PAÍS VASCO	84.882	173.504	391.620	75.065	725.072
NAVARRA	364.567	103.898	528.551	42.117	1.039.133
LA RIOJA	158.325	164.447	146.480	34.136	503.388
Huesca	527.077	406.695	478.452	151.905	1.564.129
Teruel	409.295	564.448	405.086	101.313	1.480.142
Zaragoza	779.338	274.587	460.095	211.763	1.725.783
ARAGÓN	1.715.710	1.245.730	1.343.633	464.981	4.770.054
Barcelona	138.569	45.320	456.735	132.486	773.110
Girona	92.653	70.543	372.453	53.331	588.980
Lleida	387.679	30.859	744.412	51.570	1.214.520
Tarragona	239.700	12.165	305.520	71.785	629.170
CATALUÑA	858.601	158.887	1.879.120	309.172	3.205.780
BALEARES	155.798	20.812	216.245	101.347	494.202
Ávila	184.842	331.888	249.471	38.811	805.012
Burgos	605.102	348.633	413.340	62.137	1.429.212
León	308.421	339.945	744.043	164.603	1.557.012
Palencia	472.123	153.258	136.055	43.904	805.340
Salamanca	309.645	412.201	448.932	64.210	1.234.988
Segovia	267.569	189.688	188.553	46.442	692.252
Soria	348.968	195.278	440.576	45.438	1.030.260
Valladolid	575.306	71.292	111.838	52.667	811.103
Zamora	422.436	326.687	241.318	65.688	1.056.129
CASTILLA Y LEÓN	3.494.412	2.368.870	2.974.126	583.900	9.421.308
MADRID	233.887	204.138	216.743	148.024	802.792
Albacete	663.744	395.439	348.775	77.842	1.485.800
Ciudad Real	1.044.151	386.623	458.847	85.262	1.974.883
Cuenca	795.755	134.524	701.274	74.454	1.706.007
Guadalajara	313.229	501.230	328.149	76.432	1.219.040
Toledo	929.617	306.191	204.361	96.816	1.536.985
CASTILLA-LA MANCHA	3.746.496	1.724.007	2.041.406	410.806	7.922.715
Alicante	198.334	69.013	205.980	108.574	581.901
Castellón	153.910	65.923	377.482	67.513	664.828
Valencia	352.976	19.686	568.827	137.758	1.079.247
C. VALENCIANA	705.220	154.622	1.152.289	313.845	2.325.976
R. DE MURCIA	565.118	164.932	276.894	124.794	1.131.738
Badajoz	902.703	483.920	662.700	127.300	2.176.623
Cáceres	256.272	650.146	951.500	128.900	1.986.818
EXTREMADURA	1.158.975	1.134.066	1.614.200	256.200	4.163.441
Almería	216.047	360.985	182.205	117.613	876.850
Cádiz	274.909	140.682	222.982	105.627	744.200
Córdoba	652.157	220.946	439.489	64.358	1.376.950
Granada	535.912	353.302	281.690	92.626	1.263.530
Huelva	172.848	188.906	588.053	64.973	1.014.780
Jaén	642.410	231.586	398.085	76.269	1.348.350
Málaga	303.970	131.898	198.372	96.560	730.800
Sevilla	858.748	160.776	268.769	115.937	1.404.230
ANDALUCÍA	3.657.001	1.789.081	2.579.645	733.963	8.759.690
Las Palmas	15.865	122.432	18.300	249.962	406.559
S.C. de Tenerife	37.803	108.019	133.642	58.647	338.111
CANARIAS	53.668	230.451	151.942	308.609	744.670
ESPAÑA	17.399.131	10.790.743	17.998.649	4.371.818	50.560.342

(1) Incluye superficie de aprovechamiento secundario pastos. También incluye los terrenos yermos, roqueados y arenales, así como las construcciones e infraestructuras destinadas al servicio del monte y del ganado.

(2) Incluye uso urbano, otros usos artificiales (vías de comunicación, industrias, minería, etc) aguas y humedales

DISTRIBUCIÓN GENERAL DEL SUELO POR USOS Y APROVECHAMIENTOS

3.5.1. Distribución de la superficie con aprovechamiento principal pastos, 2010 (hectáreas)

Provincias y Comunidades Autónomas	Prados	Pastizales	Total prados y pastizales (1)	Erial (*)	Superficies con uso principal pastos
A Coruña	75.057	22.100	97.157	0	97.157
Lugo	131.871	54.226	186.097	0	186.097
Ourense	56.219	83.489	139.708	0	139.708
Pontevedra	35.184	21.757	56.941	0	56.941
GALICIA	298.331	181.572	479.903	0	479.903
P. DE ASTURIAS	206.862	249.444	456.306	0	456.306
CANTABRIA	161.325	50.202	211.527	0	211.527
Álava	21.235	30.825	52.060	17.725	69.785
Guipúzcoa	43.530	3.747	47.277	0	47.277
Vizcaya	50.663	1.610	52.273	3.535	55.808
PAÍS VASCO	115.428	36.182	151.610	21.260	172.870
NAVARRA	34.845	48.886	83.731	16.836	100.567
LA RIOJA	4.937	88.466	93.403	58.803	152.206
Huesca	13.751	86.006	99.757	246.372	346.129
Teruel	11.896	131.833	143.729	366.108	509.837
Zaragoza	-	95.979	95.979	371.480	467.459
ARAGÓN	25.647	313.818	339.465	983.960	1.323.425
Barcelona	3.976	21.934	25.910	17.317	43.227
Girona	10.709	25.053	35.762	14.169	49.931
Lleida	10.222	18.028	28.250	5.837	34.087
Tarragona	122	13.554	13.676	8.762	22.438
CATALUÑA	25.029	78.569	103.598	46.085	149.683
BALEARES	0	13.825	13.825	6.987	20.812
Ávila	26.356	229.055	255.411	79.217	334.628
Burgos	32.263	267.657	299.920	45.000	344.920
León	46.917	219.782	266.699	80.532	347.231
Palencia	7.848	94.084	101.932	55.881	157.813
Salamanca	81.095	313.674	394.769	32.864	427.633
Segovia	6.108	129.762	135.870	57.063	192.933
Soria	1.023	17.660	18.683	182.560	201.243
Valladolid	3.360	39.716	43.076	30.737	73.813
Zamora	22.323	134.747	157.070	150.815	307.885
CASTILLA Y LEÓN	227.293	1.446.137	1.673.430	714.669	2.388.099
MADRID	32.625	109.772	142.397	40.114	182.511
Albacete	0	36.268	36.268	72.579	108.847
Ciudad Real	0	300.501	300.501	103.198	403.699
Cuenca	0	88.223	88.223	46.645	134.868
Guadalajara	92	15.470	15.562	282.173	297.735
Toledo	21.486	110.228	131.714	112.023	243.737
CASTILLA-LA MANCHA	21.578	550.690	572.268	616.618	1.188.886
Alicante	0	420	420	68.762	69.182
Castellón	1.052	18.743	19.795	45.470	65.265
Valencia	67	966	1.033	22.438	23.471
C. VALENCIANA	1.119	20.129	21.248	136.670	157.918
R. DE MURCIA	0	129.146	129.146	149.076	278.222
Badajoz	0	449.480	449.480	35.000	484.480
Cáceres	14.500	584.600	599.100	50.000	649.100
EXTREMADURA	14.500	1.034.080	1.048.580	85.000	1.133.580
Almería	522	109.460	109.982	280.162	390.144
Cádiz	0	118.333	118.333	24.209	142.542
Córdoba	0	163.831	163.831	17.876	181.707
Granada	8.516	168.711	177.227	145.223	322.450
Huelva	375	138.870	139.245	47.340	186.585
Jaén	2.164	164.810	166.974	55.716	222.690
Málaga	1	120.496	120.497	22.176	142.673
Sevilla	1.628	99.270	100.898	6.775	107.673
ANDALUCÍA	13.206	1.083.781	1.096.987	599.477	1.696.464
Las Palmas	0	30	30	124.335	124.365
S.C. de Tenerife	2.000	27.896	29.896	77.089	106.985
CANARIAS	2.000	27.926	29.926	201.424	231.350
ESPAÑA	1.184.725	5.462.625	6.647.350	3.676.979	10.324.329

* La superficie de erial incluye la superficie de espartizal en aquellas CCAA donde hay y no tiene uso industrial

(1) Superficie comunicada a Eurostat conforme al Reglamento 543/2009 del Consejo y del PE relativo a Estadísticas Agrarias

DISTRIBUCIÓN GENERAL DEL SUELO POR USOS Y APROVECHAMIENTOS

3.5.2. Distribución de la superficie con aprovechamiento principal pastos, 2009 (hectáreas)

Provincias y Comunidades Autónomas	Prados	Pastizales	Total prados y pastizales (1)	Erial (*)	Superficies con uso principal pastos
A Coruña	69.684	22.406	92.090	0	92.090
Lugo	123.587	53.721	177.308	0	177.308
Ourense	56.252	83.301	139.553	0	139.553
Pontevedra	34.246	21.749	55.995	0	55.995
GALICIA	283.769	181.177	464.946	0	464.946
P. DE ASTURIAS	211.840	253.508	465.348	0	465.348
CANTABRIA	170.049	161.642	331.691	0	331.691
Álava	21.286	30.875	52.161	17.725	69.886
Guipúzcoa	43.542	3.726	47.268	0	47.268
Vizcaya	50.690	1.610	52.300	3.535	55.835
PAÍS VASCO	115.518	36.211	151.729	21.260	172.989
NAVARRA	34.358	48.871	83.229	16.836	100.065
LA RIOJA	4.922	89.293	94.215	59.338	153.553
Huesca	15.384	99.918	115.302	318.931	434.233
Teruel	13.847	129.041	142.888	352.355	495.243
Zaragoza	-	95.979	95.979	381.277	477.256
ARAGÓN	29.231	324.938	354.169	1.052.563	1.406.732
Barcelona	3.945	21.840	25.785	17.910	43.695
Girona	12.871	23.429	36.300	15.794	52.094
Lleida	9.061	19.651	28.712	5.844	34.556
Tarragona	122	12.375	12.497	8.417	20.914
CATALUÑA	25.999	77.295	103.294	47.965	151.259
BALEARES	0	13.825	13.825	6.987	20.812
Ávila	26.363	228.827	255.190	81.460	336.650
Burgos	34.851	268.279	303.130	45.000	348.130
León	46.465	218.579	265.044	76.854	341.898
Palencia	9.016	90.796	99.812	55.497	155.309
Salamanca	85.037	289.303	374.340	33.524	407.864
Segovia	6.147	129.762	135.909	55.957	191.866
Soria	589	17.668	18.257	177.047	195.304
Valladolid	3.439	31.950	35.389	30.839	66.228
Zamora	25.881	72.060	97.941	228.581	326.522
CASTILLA Y LEÓN	237.788	1.347.224	1.585.012	784.759	2.369.771
MADRID	22.969	107.756	130.725	98.251	228.976
Albacete	1088	175.285	176.373	221.062	397.435
Ciudad Real	0	289.219	289.219	103.198	392.417
Cuenca	0	83.973	83.973	46.758	130.731
Guadalajara	143	31.181	31.324	76.164	107.488
Toledo	21.486	177.420	198.906	111.045	309.951
CASTILLA-LA MANCHA	22.717	757.078	779.795	558.227	1.338.022
Alicante	0	420	420	68.772	69.192
Castellón	1.052	18.743	19.795	45.331	65.126
Valencia	67	966	1.033	22.438	23.471
C. VALENCIANA	1.119	20.129	21.248	136.541	157.789
R. DE MURCIA	0	92.357	92.357	149.187	241.544
Badajoz	0	448.700	448.700	35.000	483.700
Cáceres	14.500	584.270	598.770	50.000	648.770
EXTREMADURA	14.500	1.032.970	1.047.470	85.000	1.132.470
Almería	524	84.936	85.460	279.067	364.527
Cádiz	0	116.635	116.635	21.835	138.470
Córdoba	300	196.227	196.527	25.749	222.276
Granada	7.940	202.107	210.047	145.715	355.762
Huelva	375	143.925	144.300	48.887	193.187
Jaén	1.852	164.414	166.266	65.274	231.540
Málaga	2.523	43.474	45.997	100.322	146.319
Sevilla	1.351	125.763	127.114	7.005	134.119
ANDALUCÍA	14.865	1.077.481	1.092.346	693.854	1.786.200
Las Palmas	0	30	30	124.118	124.148
S.C. de Tenerife	2.000	27.896	29.896	77.330	107.226
CANARIAS	2.000	27.926	29.926	201.448	231.374
ESPAÑA	1.191.644	5.649.681	6.841.325	3.912.216	10.753.541

* La superficie de erial incluye la superficie de espartizal en aquellas CCAA donde hay y no tiene uso industrial

(1) Superficie comunicada a Eurostat conforme al Reglamento 959/93 del Consejo y del PE relativo a Estadísticas Agrarias

DISTRIBUCIÓN GENERAL DEL SUELO POR USOS Y APROVECHAMIENTOS

3.5.2. Distribución de la superficie no cultivada según usos, 2008 (hectáreas)

Provincias y Comunidades Autónomas	Prados	Pastizales	Total prados y pastizales (1)	Erial (*)	Superficies con uso principal
A Coruña	69.605	22.547	92.152	0	92.152
Lugo	124.322	53.012	177.334	0	177.334
Ourense	55.864	83.173	139.037	0	139.037
Pontevedra	33.984	21.763	55.747	0	55.747
GALICIA	283.775	180.495	464.270	0	464.270
P. DE ASTURIAS	210.940	253.508	464.448	0	464.448
CANTABRIA	189.802	133.752	323.554	0	323.554
Álava	21.325	30.875	52.200	17.725	69.925
Guipúzcoa	43.571	3.735	47.306	0	47.306
Vizcaya	50.753	1.610	52.363	3.535	55.898
PAÍS VASCO	115.649	36.220	151.869	21.260	173.129
NAVARRA	34.274	48.164	82.438	16.409	98.847
LA RIOJA	5.086	96.915	102.001	61.090	163.091
Huesca	26.217	94.522	120.739	284.816	405.555
Teruel	12.099	155.926	168.025	313.060	481.085
Zaragoza	-	95.979	95.979	366.461	462.440
ARAGÓN	38.316	346.427	384.743	964.337	1.349.080
Barcelona	3.434	21.901	25.335	17.910	43.245
Girona	12.801	24.588	37.389	15.794	53.183
Lleida	8.588	18.022	26.610	5.844	32.454
Tarragona	48	9.851	9.899	8.417	18.316
CATALUÑA	24.871	74.362	99.233	47.965	147.198
BALEARES	0	13.825	13.825	6.987	20.812
Ávila	26.372	223.764	250.136	81.421	331.557
Burgos	34.789	268.777	303.566	45.000	348.566
León	44.708	221.272	265.980	78.717	344.697
Palencia	8.093	86.187	94.280	58.708	152.988
Salamanca	92.068	286.319	378.387	33.536	411.923
Segovia	6.271	129.772	136.043	52.224	188.267
Soria	589	17.674	18.263	176.594	194.857
Valladolid	3.621	32.995	36.616	30.872	67.488
Zamora	25.899	72.061	97.960	228.514	326.474
CASTILLA Y LEÓN	242.410	1.338.821	1.581.231	785.586	2.366.817
MADRID	22.969	83.654	106.623	98.251	204.874
Albacete	1088	187.321	188.409	219.162	407.571
Ciudad Real	0	314.429	314.429	103.198	417.627
Cuenca	0	102.402	102.402	46.769	149.171
Guadalajara	3.711	102.073	105.784	406.341	512.125
Toledo	23.149	196.602	219.751	112.023	331.774
CASTILLA-LA MANCHA	27.948	902.827	930.775	887.493	1.818.268
Alicante	0	420	420	68.022	68.442
Castellón	1.052	18.743	19.795	45.331	65.126
Valencia	67	966	1.033	22.436	23.469
C. VALENCIANA	1.119	20.129	21.248	135.789	157.037
R. DE MURCIA	0	88.469	88.469	146.790	235.259
Badajoz	0	448.700	448.700	35.000	483.700
Cáceres	14.500	583.744	598.244	50.000	648.244
EXTREMADURA	14.500	1.032.444	1.046.944	85.000	1.131.944
Almería	524	78.649	79.173	279.338	358.511
Cádiz	0	107.497	107.497	17.150	124.647
Córdoba	493	182.785	183.278	25.111	208.389
Granada	7.940	191.012	198.952	146.097	345.049
Huelva	375	134.807	135.182	48.887	184.069
Jaén	1.852	163.873	165.725	64.299	230.024
Málaga	4.612	38.200	42.812	91.542	134.354
Sevilla	2.778	127.583	130.361	26.795	157.156
ANDALUCÍA	18.574	1.024.406	1.042.980	699.219	1.742.199
Las Palmas	0	30	30	124.335	124.365
S.C. de Tenerife	2.000	27.896	29.896	77.089	106.985
CANARIAS	2.000	27.926	29.926	201.424	231.350
ESPAÑA	1.232.233	5.702.344	6.934.577	4.157.600	11.092.177

* La superficie de erial incluye la superficie de espartizal en aquellas CCAA donde hay y no tiene uso industrial

(1) Superficie comunicada a Eurostat conforme al Reglamento 959/93 del Consejo y del PE relativo a Estadísticas Agrarias

DISTRIBUCIÓN GENERAL DEL SUELO POR USOS Y APROVECHAMIENTOS

3.5.2. Distribución de la superficie con aprovechamiento principal pastos, 2007 (hectáreas)

Provincias y Comunidades Autónomas	Prados	Pastizales	Total prados y pastizales (1)	Erial (*)	Superficies con uso principal pastos
A Coruña	69.605	23.947	93.552	0	93.552
Lugo	124.322	56.589	180.911	0	180.911
Ourense	55.864	86.490	142.354	0	142.354
Pontevedra	33.984	22.550	56.534	0	56.534
GALICIA	283.775	189.576	473.351	0	473.351
P. DE ASTURIAS	209.223	255.113	464.336	0	464.336
CANTABRIA	162.747	52.864	215.611	0	215.611
Álava	21.374	30.924	52.298	17.725	70.023
Guipúzcoa	43.729	3.810	47.539	0	47.539
Vizcaya	50.797	1.610	52.407	3.535	55.942
PAÍS VASCO	115.900	36.344	152.244	21.260	173.504
NAVARRA	37.463	50.026	87.489	16.409	103.898
LA RIOJA	5.076	97.936	103.012	61.435	164.447
Huesca	26.652	94.522	121.174	285.521	406.695
Teruel	14.528	188.326	202.854	361.594	564.448
Zaragoza	10	109.871	109.881	164.706	274.587
ARAGÓN	41.190	392.719	433.909	811.821	1.245.730
Barcelona	3.070	23.195	26.265	19.055	45.320
Girona	14.276	30.040	44.316	26.227	70.543
Lleida	8.878	17.584	26.462	4.397	30.859
Tarragona	0	7.843	7.843	4.322	12.165
CATALUÑA	26.224	78.662	104.886	54.001	158.887
BALEARES	0	13.825	13.825	6.987	20.812
Ávila	26.377	224.508	250.885	81.003	331.888
Burgos	34.851	268.782	303.633	45.000	348.633
León	45.695	218.298	263.993	75.952	339.945
Palencia	7.426	73.170	80.596	72.662	153.258
Salamanca	92.238	286.085	378.323	33.878	412.201
Segovia	6.286	130.092	136.378	53.310	189.688
Soria	589	17.680	18.269	177.009	195.278
Valladolid	3.616	36.217	39.833	31.459	71.292
Zamora	25.851	69.812	95.663	231.024	326.687
CASTILLA Y LEÓN	242.929	1.324.644	1.567.573	801.297	2.368.870
MADRID	22.969	83.654	106.623	97.515	204.138
Albacete	1101	174.902	176.003	219.436	395.439
Ciudad Real	0	283.425	283.425	103.198	386.623
Cuenca	0	89.517	89.517	45.007	134.524
Guadalajara	3.711	94.931	98.642	402.588	501.230
Toledo	21.486	172.682	194.168	112.023	306.191
CASTILLA-LA MANCHA	26.298	815.457	841.755	882.252	1.724.007
Alicante	0	420	420	68.593	69.013
Castellón	1.052	18.743	19.795	46.128	65.923
Valencia	67	966	1.033	18.653	19.686
C. VALENCIANA	1.119	20.129	21.248	133.374	154.622
R. DE MURCIA	0	21.445	21.445	143.487	164.932
Badajoz	0	448.920	448.920	35.000	483.920
Cáceres	14.500	585.646	600.146	50.000	650.146
EXTREMADURA	14.500	1.034.566	1.049.066	85.000	1.134.066
Almería	524	80.451	80.975	280.010	360.985
Cádiz	6.645	116.887	123.532	17.150	140.682
Córdoba	513	195.347	195.860	25.086	220.946
Granada	10.950	191.456	202.406	150.896	353.302
Huelva	375	139.644	140.019	48.887	188.906
Jaén	1.805	165.190	166.995	64.591	231.586
Málaga	3.079	23.700	26.779	105.119	131.898
Sevilla	4.421	127.789	132.210	28.566	160.776
ANDALUCÍA	28.312	1.040.464	1.068.776	720.305	1.789.081
Las Palmas	0	30	30	122.402	122.432
S.C. de Tenerife	2.000	27.896	29.896	78.123	108.019
CANARIAS	2.000	27.926	29.926	200.525	230.451
ESPAÑA	1.219.725	5.535.350	6.755.075	4.035.668	10.790.743

* La superficie de erial incluye la superficie de espartizal en aquellas CCAA donde hay y no tiene uso industrial

(1) Superficie comunicada a Eurostat conforme al Reglamento 959/93 del Consejo y del PE relativo a Estadísticas Agrarias

CAPITULO 4: ESTRUCTURA DE LAS EXPLOTACIONES AGRARIAS

Se incluye en este capítulo los datos obtenidos a través de la “Censo Agrario 2009”, que elabora el Instituto Nacional de Estadísticas (INE). El último censo se realizó de acuerdo al Reglamento (CE) 2467/96 del Consejo y en él se regulan las encuestas y censos a realizar en el período que va del 1999 a 2007: un censo en los años 1999 ó 2000 y encuestas por muestreo en los años 2003, 2005, y 2007. Desde el año 2004 Eurostat, en colaboración con los Estados Miembros ha estado trabajando en la elaboración de un nuevo Reglamento en el que se prevé la realización en el año 2010 de un censo agrario, y de una encuesta sobre métodos de producción en las explotaciones agrícolas y encuestas por muestreo sobre la estructura de las explotaciones agrícolas en los años 2013 y 2016. El Comité Permanente de Estadísticas Agrarias, acordó recoger una exención para que España, Portugal, y Grecia, realicen en próximo censo en el año 2009. El 1 de diciembre de 2008 ha sido publicado en el DOUE el Reglamento (CE) 1166/2008 del Parlamento Europeo, y del Consejo de 19 de noviembre de 2008 relativo a las encuestas sobre la estructura de las explotaciones agrícolas y a la encuesta sobre los métodos de producción agrícola y por el que se deroga el Reglamento (CEE) 571/1988 del Consejo.

El Censo Agrario 2009 introduce nuevas variables relativas a la diversificación creciente de la actividad agraria, sus consecuencias para el medioambiente y la calidad e inocuidad de los productos agrarios. El conocimiento de estas nuevas variables servirá para apoyar las políticas de desarrollo agrario y rural de la Unión Europea.

Los Objetivos fundamentales del Censo Agrario 2009, son los siguientes:

1. Evaluar la situación de la agricultura española, y seguir la evolución estructural de las explotaciones agrícolas.
2. Obtener un marco o directorio de explotaciones agrícolas que sirva para la realización de diseños muestrales de encuestas agrícolas sectoriales.
3. Cumplir con la normativa legal fijada por la Unión Europea en los diferentes reglamentos del Consejo.

El Contenido se estructura en dos módulos:

Un módulo principal por enumeración total para recolectar datos clave y otro módulo complementario por muestreo para recoger datos sobre métodos de producción.

- En el **módulo censal principal** las características se integran en las siete secciones
 1. Características generales del titular y de las explotaciones agrícolas como localización geográfica, personalidad jurídica, y gestión de la explotación, régimen de tenencia, y destino de la producción
 2. Aprovechamiento de la tierra (SAU, Superficie total regada, y regable, Superficies por cultivos en secano, y regadío etc)
 3. Efectivos ganaderos.
 4. Instalaciones para la producción de energía renovable (eólica, biomasa, solar, hidráulica, y otras)
 5. Producción ecológica (agricultura ganadería ecológica)
 6. Desarrollo rural (actividades complementarias no agrícolas de la explotación y utilización de medidas de apoyo al desarrollo rural)

7. Trabajo agrícola en la explotación (mano de obra familiar y no familiar, y trabajo realizado por personas no empleadas directamente por el titular)
- En el **módulo complementario por muestreo** las características a investigar son:
 1. Variables complementarias sobre el regadío (SAU media regada en los últimos 3 años, superficie de regadío según el método, procedencia del agua de riego...)
 2. Métodos de producción en las explotaciones con tierras (mantenimiento de elementos paisajísticos, laboreo de terreno, acciones para la conservación del suelo, técnicas de fertilización..)
 3. Métodos de producción en las explotaciones ganaderas (estabulación, utilización de pastos e instalaciones para el almacenamiento de abonos naturales de origen animal)

La información esta referida a todo el Territorio Nacional que va a comprender: Península, Islas Baleares, Islas Canarias. Y las Ciudades Autonómicas de Ceuta y Melilla. Para las características relacionadas con la tierra y con la mano de obra en el período de referencia es el año 2009, es decir, la campaña agrícola comprendida entre el 1 de octubre y el 30 de septiembre del 2009. Para los efectivos del ganado la fecha de referencia será un día entre el 1 de marzo y el 31 de diciembre de 2009. Y finalmente para las medidas de desarrollo rural el periodo de referencia es de 3 años que finalizan el 31 de diciembre de 2009 (de 1 de enero 2007 a 31 de diciembre 2009)

En la encuesta están incluidas, todas las explotaciones agrícolas al menos 1 ha de Superficie Agrícola Utilizada (SAU), las que tenga al menos 0.2 ha SAU dedicadas a hortalizas y flores y plantas ornamentales al aire libre o en el abrigo bajo o frutales (incluidos cítricos) de regadío o viveros o invernaderos. Que tengan al menos 0.1 ha SAU dedicados a hortalizas en invernadero. Que tenga al menos 0.1 ha SAU dedicadas a flores y plantas ornamentales en invernadero. Al menos 0.5 ha SAU dedicadas a tabaco. Al menos 0.5 ha SAU dedicadas a lúpulo. O al menos 0.5 ha SAU dedicadas a algodón. Así como las explotaciones agrícolas con una o más Unidades Ganaderas (UG) y con una Producción Estándar Total (PET) igual o superior a 0.75 Unidades de Dimensión Europea (UDE)

Estos tres criterios son independientes, es decir, ha de cumplirse al menos uno de ellos para que se considere que la explotación pertenece a la población objeto de estudio.

Las explotaciones netamente forestales se excluyen de la encuesta, si no cumplen las condiciones antes citadas, ya que la encuesta se refiere a explotaciones propiamente agrícolas. Sin embargo, cuando la explotación investigada tenga alguna masa forestal, ésta se recogerá en el cuestionario

Enlaces de Interés:

http://www.ine.es/daco/daco42/agricultura/meto_censoag09.pdf

<http://www.ine.es/jaxi/menu.do?type=pcaxis&path=%2Ft01%2Fp042/E01&file=inebase&L=0>

OBSERVACIONES METODOLÓGICAS

Explotación Agrícola: Es la unidad técnico-económica de la que se obtienen productos agrarios bajo la responsabilidad de un titular. Dicha unidad técnico-económica se caracteriza por la utilización en común de mano de obra y de los medios de producción: Maquinaria, tierras, edificios, abonos, etc.

Es decir, es una unidad de carácter agrícola (conjunto de tierras y/o ganado), bajo una gestión única, situada en un emplazamiento geográfico determinado y que utiliza los mismos medios de producción.

Explotación agrícola con tierras: Se considera explotación agrícola con tierras aquella cuya superficie total, en una o varias parcelas aunque no sean contiguas, sea igual o superior a 0,1 Ha.

Explotación agrícola sin tierras: Se entiende por explotación agrícola sin tierras la que con menos de 0,1 Ha. posea en total, una o más cabezas de ganado vacuno; dos o más cabezas entre ganado caballar, mular o asnal; seis o más cabezas entre ganado ovino o caprino; dos o más cabezas de ganado porcino; cincuenta o más aves entre gallinas, pavos, patos, ocas, pintadas, palomas, codornices, faisanes y perdices criadas en cautividad; treinta o más conejas madres; diez o más colmenas. Este ganado puede estar en zonas rurales o urbanas.

Situación geográfica de la explotación: Una explotación agrícola se considera, a efectos de la encuesta, situada en el municipio donde se encuentre la mayor parte de las tierras o, en caso de duda, donde radique la edificación única o principal de la explotación.

Las explotaciones agrícolas sin tierras se consideran adscritas al municipio en que el titular tenga declarado su ganado o, a falta de declaración, en el municipio donde radiquen las instalaciones ganaderas.

Titular de la explotación: Se designa como titular de la explotación la persona, física o jurídica que, actuando con libertad y autonomía, asume el riesgo de una explotación agrícola, dirigiéndola por sí o mediante otra persona.

Jefe de la explotación: Es la persona responsable de la gestión corriente y cotidiana de la explotación agrícola. El jefe de la explotación coincide, por lo general, con el titular. En caso de no coincidir, el jefe de la explotación puede ser un miembro de la familia del titular u otra persona asalariada.

Toda explotación tendrá solamente una persona como jefe de la explotación. Será aquella que aporte la mayor contribución a la gestión de la explotación. Si esta contribución se distribuyese de igual manera, se considerará que el jefe de la explotación es la persona de mayor edad.

Superficie total (ST): La superficie total de la explotación está constituida por la superficie de todas las parcelas que integran la misma: la superficie propiedad del titular, la arrendada de otros para su explotación y la superficie explotada con arreglo a otras formas de tenencia. Se excluyen las superficies de propiedad del titular pero cedidas a terceras personas. Se considera parcela o coto redondo toda extensión de tierra que está bajo una sola linde, es decir, rodeada de terreno, edificios o aguas que no pertenezcan a la explotación. Se investiga el número de parcelas que constituyen la superficie total.

Superficie agrícola utilizada (SAU): Es el conjunto de la superficie de tierras labradas y tierras para pastos permanentes. Las tierras labradas comprenden los cultivos herbáceos, los barbechos, los huertos familiares y las tierras consagradas a cultivos leñosos.

Tierras labradas: Son las que reciben cuidados culturales sea cual fuere su aprovechamiento y la fecha en que se hayan realizado dentro del año agrícola. Estos cuidados culturales son los que se efectúan con azada, arado, grada, cultivador, escarificador, extirpadora, etc., no entrando dentro de esta categoría las labores de extender abono, pases de rodillo o de tabla, cortes, escardas a mano, resiembra, etc., practicadas en las praderas permanentes. Se consideran las siguientes clases de cultivos en las tierras labradas: Cultivos herbáceos, barbechos, huertos familiares y cultivos leñosos.

Tierras para pastos permanentes: Son tierras dedicadas a la producción de hierba de forma permanente por un periodo de cinco años o más, que no se incluyen en la rotación de cultivos, tales como prados o praderas permanentes y otras superficies utilizadas para pastos. Se incluyen las dehesas a pastos y también el erial y el matorral cuando sobre ellos se haya realizado algún aprovechamiento ganadero. Se incluyen igualmente las superficies cubiertas de árboles o arbustos forestales que ejercen principalmente una función de protección, así como las líneas de árboles que hay fuera de los bosques y los linderos arbolados que por su importancia se considere conveniente incluir en la superficie arbolada.

Otras Tierras: Se trata de aquellas tierras que formando parte de la explotación no constituyen lo que se ha denominado Superficie Agrícola Utilizada (SAU), tales como eriales, espartizales, matorrales, especies arbóreas forestales y las superficies cubiertas de árboles o arbustos forestales con una misión de protección principalmente.

Tierras de regadío: Se consideran como tales las que, durante el periodo de referencia han recibido agua mediante un procedimiento establecido por el hombre, cualquiera que haya sido la duración o cantidad de los riegos, incluso si fueron de forma eventual.

Tierras de secano: Se consideran como tales las que, durante el periodo de referencia de la encuesta, no han recibido más agua que la de la lluvia.

Margen bruto (MB): Es el saldo entre el valor monetario de la producción bruta y el valor de ciertos costes directos inherentes a esta producción. Ante la imposibilidad de obtener este saldo para cada explotación individual, se calcula a nivel de Comunidad Autónoma un coeficiente normalizado denominado Margen Bruto Standard (MBS) para cada actividad de las explotaciones agrícolas. Por actividad, se entiende cada tipo de cultivo o tipo de ganado explotado en la región. Estos coeficientes, que determinan el margen bruto de cada actividad, se basan en datos medios, generalmente proporcionados por las explotaciones de la Red Contable Agraria, calculados sobre un período de referencia de varios años. Se actualizan cada cierto tiempo, de acuerdo con las tendencias económicas. Para la encuesta de 2005 el período de referencia de los MBS corresponde a la media de los años 2001, 2002 y 2003. Los MBS son facilitados por el Ministerio de Agricultura, Pesca y Alimentación (MAPA).

Para cada explotación el margen bruto (MB) de una cierta actividad, se calcula multiplicando su dimensión física, hectáreas o cabezas de ganado según los casos, por el coeficiente correspondiente. La suma de los márgenes brutos de todas las actividades de la explotación nos da el Margen Bruto Total (MBT) de la explotación.

Unidad de dimensión europea (UDE): La dimensión económica se expresa en unas unidades de medida comunitarias conocidas como unidades de dimensión europea (UDE). Una UDE corresponde a 1.200 Euros de margen bruto.

Orientación técnico-económica (OTE): Una de las características utilizadas para agrupar explotaciones agrícolas es su Orientación Técnico-Económica (OTE). La (OTE) se define en función de la proporción del margen bruto de cada actividad, respecto al MBT de la explotación.

Unidades de trabajo-año (UTA): Los datos de trabajo en la explotación se expresan en número de jornadas completas o parciales o bien en unidades de trabajo-año (UTA); una UTA equivale al trabajo que realiza una persona a tiempo completo a lo largo de un año. Una jornada parcial se computa como la mitad de una completa. En el siguiente cuadro se dan las equivalencias entre UTA, jornadas laborales, horas trabajadas y porcentaje del tiempo anual de trabajo de una persona dedicada a tiempo completo:

Porcentaje	Horas	Jornadas	UTA
> 0 a < 25%	> 0 a < 456	> 0 a < 57	> 0 a < 0,250
25 a < 50%	456 a < 912	57 a < 114	0,250 a < 0,500
50 a < 50%	912 a < 1.369	114 a < 171	0,500 a < 0,750
75 a < 50%	1.369 a < 1.826	171 a < 228	0,750 a < 1
100%	1.826 y más	228 y más	1

Unidades ganaderas (UG): Los datos de ganadería se expresan en número de cabezas o en unidades ganaderas (UG), que se obtienen aplicando un coeficiente a cada especie y tipo, para agregar en una unidad común diferentes especies. Vacas lecheras: 1; Otras vacas: 0,8; Bovinos machos de 24 meses y más: 1; Bovinos hembras de 24 meses y más: 0,8; Bovinos de 12 a menos de 24 meses: 0,7; Bovinos de menos de 12 meses: 0,4; Ovinos: 0,1; Caprinos: 0,1; Cerdas madres: 0,5; Cerdas para reposición: 0,5; Lechones: 0,027; Otros porcinos: 0,3; Equinos: 0,8; Gallinas: 0,014; Pollitas destinadas a puesta: 0,014; Pollos de carne y gallos: 0,007; Pavos, patos, ocas y pintadas: 0,03; Otras aves: 0,03; Conejas madres: 0,02. Se exceptúan las colmenas y avestruces que no se convierten a UG.

Ámbito de aplicación: La aplicación de la encuesta se contempla desde tres ámbitos:

Ámbito geográfico: La investigación se extiende a todo el territorio nacional: Península, Islas Baleares, Islas Canarias y las Ciudades Autónomas de Ceuta y Melilla.

Ámbito temporal: La información de la encuesta se refiere al año agrícola 20053, es decir, a la campaña agrícola comprendida entre el 1 de octubre de 2004 y el 30 de septiembre de 2005, salvo para la ganadería que la fecha de referencia es el día de la entrevista. La recogida de la información se efectuó en el último trimestre de 2005. El periodo de referencia para las ayudas directas a la inversión corresponde a los últimos cinco años

Ámbito poblacional: La población objeto de estudio viene definida por los siguientes criterios:

- Todas las explotaciones agrícolas que tengan al menos 1 Ha. de Superficie Agrícola Utilizada (SAU).
- Todas las explotaciones agrícolas que tengan al menos 0,2 Ha. SAU dedicadas a hortalizas, flores y plantas ornamentales al aire libre y en abrigo bajo o cultivos en invernadero o frutales (incluidos cítricos) de regadío o viveros.
- Las explotaciones agrícolas que tuviesen en el Censo Agrario 1999, una o más Unidades Ganaderas (UG) con un Margen Bruto Total (MBT) igual o superior a 0,75 Unidades de Dimensión Europea (UDE).

Estos tres criterios son independientes, es decir, ha de cumplirse al menos uno de ellos para que se considere que la explotación pertenece a la población objeto de estudio.

Las explotaciones netamente forestales se excluyen de la encuesta, si no cumplen las condiciones antes citadas, ya que la encuesta se refiere a explotaciones propiamente agrícolas. Sin embargo, cuando la explotación investigada tenga alguna masa forestal, ésta se recogerá en el cuestionario.

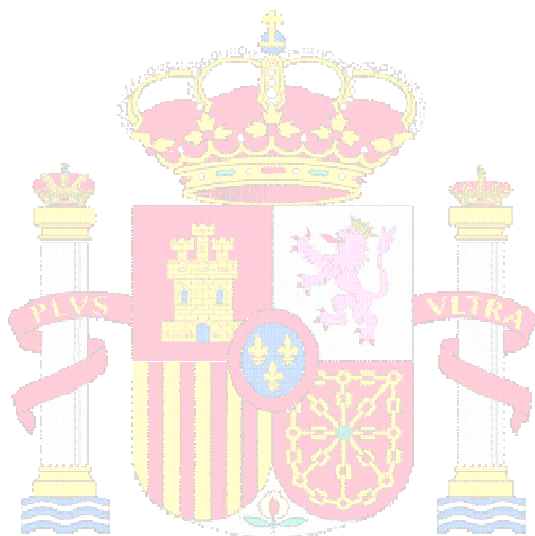

**MINISTERIO DE
AGRICULTURA, ALIMENTACIÓN
Y MEDIO AMBIENTE**

ESTRUCTURA DE LAS EXPLOTACIONES AGRARIAS

4.1. Evolución de las principales características de las explotaciones agrarias según los Censos Agrarios del Instituto Nacional de Estadística (I.N.E.)

Características	Unidad de medida	Censos Agrarios I.N.E.					
		1962	1972	1982	1989	1999	2009 (1)
Nº total de explotaciones	Miles	3.007,6	2.571,1	2.375,3	2.284,9	1.790,2	989,8
Sin tierras	Miles	150,9	45,5	31,3	20,8	25,7	22,2
Con tierras	Miles	2.856,7	2.525,6	2.344,0	2.264,2	1.764,5	967,6
Superficie total censada	Miles de (Ha)	44.650,1	45.702,6	44.311,7	42.939,2	42.181,0	30.614,2
Tierras labradas	Miles de (Ha)	19.441,6	19.506,9	18.117,7	16.247,7	16.920,4	15.375,3
Tierras no labradas	Miles de (Ha)	25.208,5	26.195,8	26.194,1	26.691,5	25.260,6	15.238,9
Tierras con especies arbóreas forestales	Miles de (Ha)	11.565,7	10.666,1	9.591,5	9.246,7	8.258,3	4.643,4
Prados o praderas permanentes	Miles de (Ha)	1.768,4	2.352,9	1.508,7	2.133,2	3.587,3	3.048,5
Superficie total regada	Miles de (Ha)	2.034,1	2.498,5	2.680,6	2.633,3	3.315,6	3.093,5
Efectivos ganaderos	Miles de (UG)	–	–	9.553,6	8.872,0	11.849,5	14.831,0
Utilización del trabajo	Miles de (UTA)	–	–	1.496,4	1.262,2	1.188,9	889,0
Margen Bruto Total	Miles de (UDE)	–	–	10.845,4	9.069,7	15.539,2	–

Fuente: I.N.E.

(Ha): Hectáreas

(UG): Unidades ganaderas

(UTA): Unidades de trabajo-año

(UDE): Unidades de dimensión europea

(1) La población objeto de observación del Censo Agrario 2009 es la que tiene una (SAU) de al menos 1 ha o al menos 0,2 ha SAU dedicadas a hortalizas y flores y plantas ornamentales al aire libre o en abrigo bajo o frutales (incluidos cítricos) de regadío o viveros o invernaderos o las explotaciones agrícolas que tengan al menos 0,1 ha SAU dedicadas a hortalizas en invernadero o a flores y plantas ornamentales en invernadero o al menos 0,5 ha SAU dedicadas a tabaco o a lúpulo o a algodón

.. Las explotaciones agrícolas con una o más Unidades Ganaderas (UG) y con una Producción Estándar Total (PET) igual o superior a 0,75 Unidades de Dimensión Europea (UDE)

ESTRUCTURA DE LAS EXPLOTACIONES AGRARIAS

4.2. Evolución de las principales características de las explotaciones agrarias según la Encuesta sobre la Estructura de las Explotaciones Agrícolas del Instituto Nacional de Estadística (I.N.E.)

Características	Unidad de medida	Encuesta sobre la Estructura de las Explotaciones Agrícolas I.N.E. ⁽¹⁾		
		2003	2005	2007
Nº total de Explotaciones	Miles	1.140,7	1.079,4	1.043,9
Sin tierras	Miles	12,8	9,7	7,7
Con tierras	Miles	1.127,9	1.069,7	1.036,2
Superficie total Censada	Miles de (Ha)	33.314,1	33.107,0	33.162,1
Tierras labradas	Miles de (Ha)	16.649,0	16.201,9	16.242,7
Tierras no labradas	Miles de (Ha)	16.665,1	16.827,4	16.919,4
Tierras con especies arbóreas forestales	Miles de (Ha)	4.574,4	4.797,8	4.859,2
Prados o praderas permanentes	Miles de (Ha)	2.618,0	2.801,0	2.769,9
Superficie total regada	Miles de (Ha)	3.371,8	3.316,3	3.224,1
Efectivos ganaderos	Miles de (UG)	14.174,3	14.452,3	14.380,6
Utilización del trabajo	Miles de (UTA)	997,7	992,6	967,7
Margen Bruto Total	Miles de (UDE)	12.896,1	14.988,8	16.180,8

Fuente: I.N.E.

(Ha): Hectáreas

(UG): Unidades ganaderas

(UTA): Unidades de trabajo-año

(UDE): Unidades de dimensión europea

⁽¹⁾ La población objeto de observación de la Encuesta sobre la Estructura de las Explotaciones Agrícolas del I.N.E. es la que tiene una (SAU) superior a 1 Ha, o al menos 0,2 Ha de (SAU) ocupadas por cultivos hortícolas y frutales de regadío o de invernadero o una o más unidades ganaderas con un Margen Bruto Total superior o igual a 0,75 (UDE)

ESTRUCTURA DE LAS EXPLOTACIONES AGRARIAS

4.3.1. Distribución autonómica de las explotaciones agrarias según (ST) y (SAU), 2009

Comunidad Autónoma	Nº total de explotaciones	Superficie total (Ha)	Explotaciones con tierras				Nº de explotaciones sin tierras	
			Con SAU		Sin SAU			
			Número	ST(ha)	Número	ST (ha)		
Galicia	81.174	914.853	79.481	911.976	647.599	428	2.877	1.265
P. de Asturias	23.910	522.712	22.554	520.410	363.179	134	2.302	1.222
Cantabria	10.352	359.274	9.608	358.852	235.238	69	421	675
País Vasco	16.554	261.822	16.457	261.517	190.395	62	305	35
Navarra	15.871	794.309	15.400	794.006	545.524	41	303	430
La Rioja	10.234	352.376	9.998	352.343	230.218	28	34	208
Aragón	52.774	3.044.707	51.297	3.042.361	2.345.696	294	2.345	1.183
Cataluña	60.839	1.644.718	58.847	1.641.747	1.147.532	473	2.970	1.519
Baleares	10.748	260.227	10.588	259.929	182.322	38	298	122
Castilla y León	98.247	6.683.954	94.679	6.677.491	5.362.469	479	6.463	2.999
Madrid	8.284	384.920	7.925	383.283	315.261	56	1.638	303
Castilla-La Mancha	122.415	5.307.566	120.575	5.302.191	4.091.442	257	5.375	1.583
C. Valenciana	120.180	895.567	119.451	890.428	657.471	208	5.139	521
R. de Murcia	32.698	518.678	31.871	514.802	394.538	275	3.876	552
Extremadura	65.230	3.102.016	63.206	3.088.341	2.585.899	379	13.675	1.645
Andalucía	246.104	5.493.828	242.016	5.455.243	4.402.760	887	38.584	3.201
Canarias	14.173	72.561	13.241	72.052	55.070	201	509	731
ESPAÑA	989.787	30.614.088	967.194	30.526.972	23.752.613	4.309	87.114	18.194

Fuente: Censo Agrario, 2009. INE.

(ha): Hectáreas

(ST): Superficie total

(SAU): Superficie agrícola utilizada.

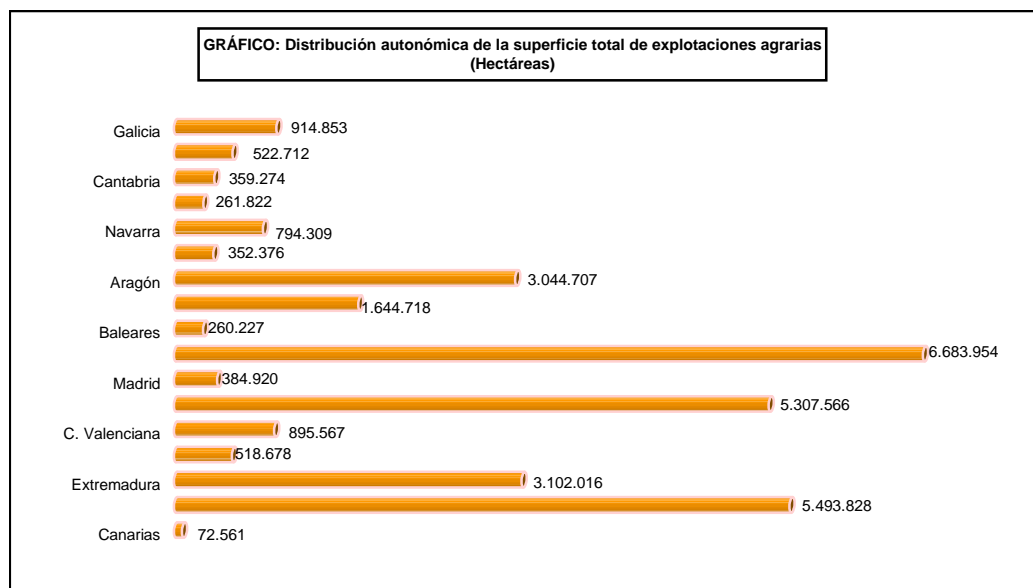
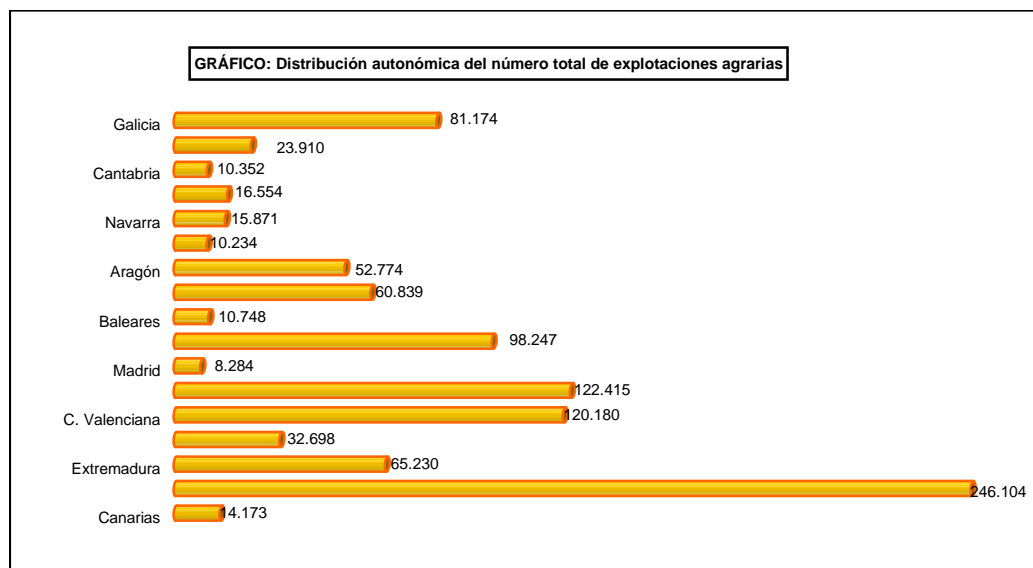

ESTRUCTURA DE LAS EXPLOTACIONES AGRARIAS

4.3.2. Distribución autonómica de las explotaciones agrarias según grandes grupos de usos y aprovechamientos de (SAU), 2009

Comunidad Autónoma	Todas las tierras		Tierras labradas		Pastos permanentes		Otras tierras	
	Nº total de explotaciones	ST(ha)	Nº total de explotaciones	ST(ha)	Nº total de explotaciones	ST(ha)	Nº total de explotaciones	ST(ha)
Galicia	79.909	914.853	73.447	199.749	63.544	447.850	57.572	267.254
P. de Asturias	22.688	522.712	14.644	22.285	20.388	340.894	11.739	159.533
Cantabria	9.677	359.274	3.751	7.291	9.050	227.947	3.704	124.036
País Vasco	16.519	261.822	14.533	78.933	13.744	111.462	12.665	71.427
Navarra	15.441	794.309	13.726	320.836	5.322	224.688	4.501	248.785
La Rioja	10.026	352.376	9.564	129.810	1.553	100.408	2.170	122.158
Aragón	51.591	3.044.707	49.211	1.611.389	9.409	734.307	15.043	699.011
Cataluña	59.320	1.644.718	57.381	792.425	9.572	355.107	25.961	497.185
Baleares	10.626	260.227	10.464	162.887	2.779	19.435	5.942	77.905
Castilla y León	95.248	6.683.954	82.532	3.345.441	42.404	2.017.028	36.592	1.321.486
Madrid	7.981	384.920	6.592	179.556	2.649	135.705	2.227	69.659
Castilla-La Mancha	120.832	5.307.566	117.630	3.409.736	23.949	681.706	27.919	1.216.123
C. Valenciana	119.659	895.567	118.918	540.585	5.160	116.886	30.842	238.096
R. de Murcia	32.146	518.678	31.616	376.331	1.948	18.207	9.107	124.139
Extremadura	63.585	3.102.016	55.740	983.858	24.417	1.602.041	19.807	516.117
Andalucía	242.903	5.493.828	236.232	3.183.567	26.544	1.219.193	44.756	1.091.067
Canarias	13.442	72.561	12.887	30.553	1.743	24.517	4.764	17.492
ESPAÑA	971.593	30.614.088	908.868	15.375.232	264.175	8.377.381	315.311	6.861.473

Fuente: Censo Agrario, 2009. INE.
(ha): Hectáreas
(ST): Superficie total.

ESTRUCTURA DE LAS EXPLOTACIONES AGRARIAS

4.3.3. Distribución autonómica de las explotaciones agrarias según sistema de cultivo de tierras labradas y grupo de cultivos: Regadío al aire libre, 2009

Comunidad Autónoma	Total de tierras labradas		Grupo de cultivos	
	Nº de explotaciones		Herbáceos	Frutales
			Nº de explotaciones	Nº de explotaciones
Galicia	55.869		55.498	1.362
P. de Asturias	11.373		11.237	240
Cantabria	3.039		3.022	33
País Vasco	11.673		11.383	1.094
Navarra	9.083		7.884	1.352
La Rioja	5.969		4.104	1.671
Aragón	32.233		25.231	8.136
Cataluña	35.603		25.035	13.574
Baleares	5.721		4.558	2.379
Castilla y León	39.714		38.589	1.903
Madrid	2.157		2.049	60
Castilla-La Mancha	32.470		22.243	1.931
C. Valenciana	94.163		17.622	80.866
R. de Murcia	22.686		7.228	15.886
Extremadura	18.352		15.130	3.062
Andalucía	102.924		53.015	22.246
Canarias	10.732		5.685	7.044
ESPAÑA	493.761		309.513	162.839

Comunidad Autónoma	Grupo de cultivos		Otras tierras labradas
	Olivar	Viñedo	
	Nº de explotaciones	Nº de explotaciones	Nº de explotaciones
Galicia	1	853	119
P. de Asturias	–	2	22
Cantabria	–	1	7
País Vasco	2	217	15
Navarra	1.368	1.457	66
La Rioja	866	1.871	32
Aragón	6.011	2.209	168
Cataluña	7.252	1.001	700
Baleares	253	154	65
Castilla y León	177	778	58
Madrid	63	105	17
Castilla-La Mancha	3.564	9.908	43
C. Valenciana	7.927	2.842	1.185
R. de Murcia	4.399	1.597	151
Extremadura	1.991	584	50
Andalucía	45.039	1.379	713
Canarias	173	1.063	220
ESPAÑA	79.086	26.021	3.631

Fuente: Censo Agrario, 2009. INE.

ESTRUCTURA DE LAS EXPLOTACIONES AGRARIAS

4.3.4. Distribución autonómica de las explotaciones agrarias según sistema de cultivo de tierras labradas y tipo de cultivos: Regadío en invernadero, 2009

Comunidad Autónoma	Total	Hortalizas	Flores y plantas ornamentales	Cultivos leñosos
	Nº de explotaciones	Nº de explotaciones	Nº de explotaciones	Nº de explotaciones
Galicia	941	697	255	11
P. de Asturias	161	121	39	8
Cantabria	87	68	22	1
País Vasco	476	434	44	4
Navarra	213	188	28	2
La Rioja	89	70	11	9
Aragón	103	88	8	7
Cataluña	563	338	177	58
Baleares	118	87	27	6
Castilla y León	252	200	46	12
Madrid	100	90	10	–
Castilla-La Mancha	99	82	15	3
C. Valenciana	918	535	232	158
R. de Murcia	1.579	1.265	317	33
Extremadura	117	77	19	23
Andalucía	16.726	15.701	1.003	261
Canarias	1.063	667	231	193
ESPAÑA	23.605	20.708	2.484	789

Fuente: Censo Agrario, 2009. INE.

ESTRUCTURA DE LAS EXPLOTACIONES AGRARIAS

4.3.5. Distribución autonómica de las explotaciones agrarias según sistema de cultivo de tierras labradas y tipo de cultivos: Secano, 2009

Comunidad Autónoma	Total tierras labradas	Grupos de cultivos	
	Nº de explotaciones	Herbáceos	Frutales
		Nº de explotaciones	Nº de explotaciones
Galicia	62.033	57.460	9.186
P. de Asturias	7.903	6.259	2.980
Cantabria	1.273	1.162	138
País Vasco	12.161	3.938	9.415
Navarra	10.386	9.094	1.482
La Rioja	8.283	4.370	2.286
Aragón	40.810	29.245	13.643
Cataluña	42.686	21.370	13.797
Baleares	9.511	6.955	4.716
Castilla y León	74.991	68.374	3.420
Madrid	5.972	3.184	245
Castilla-La Mancha	111.572	64.636	12.486
C. Valenciana	48.655	12.746	24.779
R. de Murcia	15.711	7.628	8.269
Extremadura	47.927	16.856	5.872
Andalucía	178.155	49.282	20.488
Canarias	5.050	3.433	851
ESPAÑA	683.079	365.992	134.053

Comunidad Autónoma	Grupos de cultivos		Otras tierras labradas
	Olivar	Viñedo	Nº de explotaciones
	Nº de explotaciones	Nº de explotaciones	
Galicia	15	12.411	483
P. de Asturias	–	99	17
Cantabria	–	25	6
País Vasco	315	1.610	28
Navarra	2.392	1.948	38
La Rioja	2.246	5.500	12
Aragón	12.852	6.094	656
Cataluña	22.426	7.943	2.766
Baleares	1.276	823	2.008
Castilla y León	2.834	11.450	69
Madrid	3.924	2.028	6
Castilla-La Mancha	68.428	41.878	107
C. Valenciana	32.330	8.902	6.281
R. de Murcia	6.080	2.111	248
Extremadura	37.446	7.037	19
Andalucía	140.900	7.634	744
Canarias	55	2.185	23
ESPAÑA	333.524	119.679	13.511

Fuente: Censo Agrario, 2009. INE.

ESTRUCTURA DE LAS EXPLOTACIONES AGRARIAS

4.3.6. Distribución autonómica de las explotaciones agrarias según tierras dedicadas a pastos permanentes, 2009

Comunidad Autónoma	Total	Secano	Regadío
	Nº de explotaciones	Nº de explotaciones	Nº de explotaciones
Galicia	63.544	8.797	61.036
P. de Asturias	20.388	962	19.997
Cantabria	9.050	135	8.982
País Vasco	13.744	12	13.737
Navarra	5.322	287	5.147
La Rioja	1.553	111	1.498
Aragón	9.409	951	9.029
Cataluña	9.572	791	9.219
Baleares	2.779	–	2.779
Castilla y León	42.404	3.358	40.996
Madrid	2.649	124	2.604
Castilla-La Mancha	23.949	478	23.696
C. Valenciana	5.160	496	4.763
R. de Murcia	1.948	211	1.786
Extremadura	24.417	1.849	23.677
Andalucía	26.544	1.123	25.851
Canarias	1.743	123	1.662
ESPAÑA	264.177	19.808	256.461

Fuente: Censo Agrario, 2009. INE.

ESTRUCTURA DE LAS EXPLOTACIONES AGRARIAS

4.4. Distribución autonómica de las explotaciones agrarias sin (SAU), 2009

Comunidad Autónoma	Terreno con vegetación	Especies arbóreas	Otras superficies
	Nº de explotaciones	Nº de explotaciones	Nº de explotaciones
Galicia	17.936	48.661	17.771
P. de Asturias	2.618	10.219	1.458
Cantabria	432	2.708	1.182
País Vasco	1.026	9.556	7.085
Navarra	1.193	2.883	1.576
La Rioja	916	631	1.002
Aragón	5.066	6.542	7.665
Cataluña	10.714	14.271	11.555
Baleares	1.423	3.797	3.208
Castilla y León	14.588	12.596	9.604
Madrid	685	1.206	733
Castilla-La Mancha	410	1.426	1.082
C. Valenciana	15.083	7.968	14.553
R. de Murcia	3.278	1.694	5.758
Extremadura	3.628	14.569	5.261
Andalucía	14.216	17.066	21.732
Canarias	2.169	879	3.096
ESPAÑA	95.382	156.674	114.322

Fuente: Censo Agrario, 2009. INE.

ESTRUCTURA DE LAS EXPLOTACIONES AGRARIAS

4.5.1. Distribución autonómica de las explotaciones agrarias según efectivos ganaderos: Bovinos, 2009

Comunidad Autónoma	Total de explotaciones		Explotaciones con tierras				Explotaciones sin tierras	
	Número	Nº de animales	Con SAU		Sin SAU		Número	Nº de animales
			Número	Nº de animales	Número	Nº de animales		
Galicia	39.220	971.540	38.481	955.688	135	3.275	604	12.577
P. de Asturias	15.992	389.389	14.829	373.142	107	1.537	1.056	14.710
Cantabria	6.925	278.456	6.385	263.630	46	2.095	494	12.731
País Vasco	5.930	136.246	5.888	134.888	24	760	18	598
Navarra	1.681	108.065	1.549	99.544	10	1.500	122	7.021
La Rioja	303	42.487	233	32.259	7	1.740	63	8.488
Aragón	2.786	330.515	2.553	290.996	52	14.673	181	24.846
Cataluña	4.523	544.135	4.209	492.962	58	10.636	256	40.537
Baleares	518	32.895	511	32.478	2	42	5	375
Castilla y León	15.136	1.220.631	14.028	1.131.474	121	16.832	987	72.325
Madrid	1.209	92.552	1.029	80.235	17	1.707	163	10.610
Castilla – La Mancha	2.590	355.471	2.289	296.286	40	7.675	261	51.510
C. Valenciana	508	51.001	429	35.779	16	1.497	63	13.725
R. de Murcia	281	57.339	174	31.972	32	9.270	75	16.097
Extremadura	7.876	675.637	7.295	633.572	84	11.236	497	30.829
Andalucía	5.612	538.909	4.928	483.995	131	12.087	553	42.827
Canarias	746	15.528	557	7.298	41	2.934	148	5.296
ESPAÑA	111.837	5.840.801	105.368	537.203	923	99.496	5.546	365.102

Fuente: Censo Agrario, 2009. INE.

(SAU): Superficie agrícola utilizada

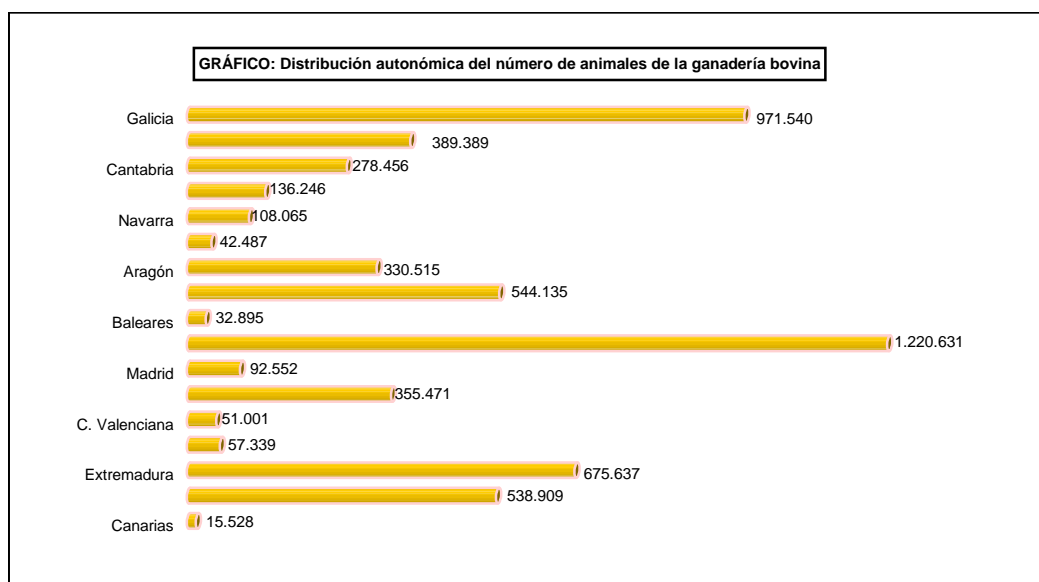
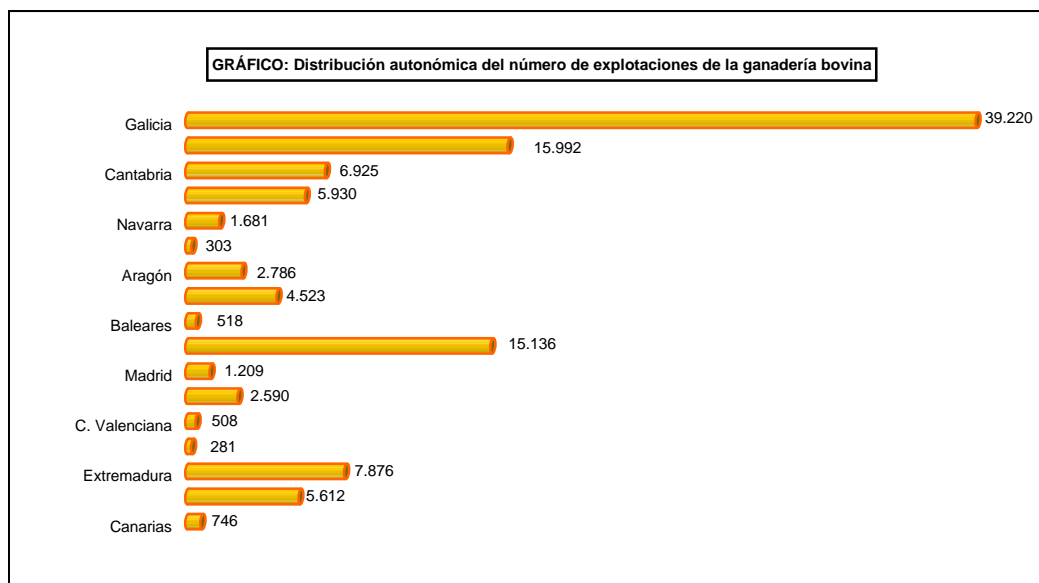

ESTRUCTURA DE LAS EXPLOTACIONES AGRARIAS

4.5.2. Distribución autonómica de las explotaciones agrarias según efectivos ganaderos: Ovinos, 2009

Comunidad Autónoma	Total de explotaciones		Explotaciones con tierras				Explotaciones sin tierras	
	Número	Nº de animales	Con SAU		Sin SAU		Número	Nº de animales
			Número	Nº de animales	Número	Nº de animales		
Galicia	12.148	186.050	11.887	180.991	51	1.492	210	3.567
P. de Asturias	2.540	38.882	2.338	36.115	23	229	179	2.538
Cantabria	1.760	52.628	1.566	47.788	16	548	178	4.292
País Vasco	4.539	272.167	4.523	270.315	8	1.129	8	723
Navarra	2.060	600.381	1.836	537.285	8	562	216	62.534
La Rioja	313	128.033	248	97.349	6	2.078	59	28.606
Aragón	4.048	1.936.347	3.769	1.772.089	29	12.684	250	151.574
Cataluña	2.085	600.082	1.917	539.233	30	16.113	138	44.736
Baleares	3.235	286.247	3.153	281.939	10	568	72	3.740
Castilla y León	8.973	3.408.569	8.027	3.091.119	101	42.948	845	274.502
Madrid	393	86.442	305	66.127	7	1.300	81	19.015
Castilla – La Mancha	5.434	2.580.226	4.529	2.062.299	100	51.896	805	466.031
C. Valenciana	1.208	338.989	1.040	268.436	37	13.204	131	57.349
R. de Murcia	1.093	482.640	868	372.671	58	33.337	167	76.632
Extremadura	9.301	3.395.638	8.587	3.232.363	112	24.834	602	138.441
Andalucía	8.581	2.118.935	7.366	1.845.381	195	43.800	1.020	229.754
Canarias	1.262	61.945	929	44.983	80	3.633	253	13.329
ESPAÑA	68.975	16.574.220	62.890	14.746.502	871	250.355	5.214	1.577.363

Fuente: Censo Agrario, 2009. INE.
(SAU): Superficie agrícola utilizada

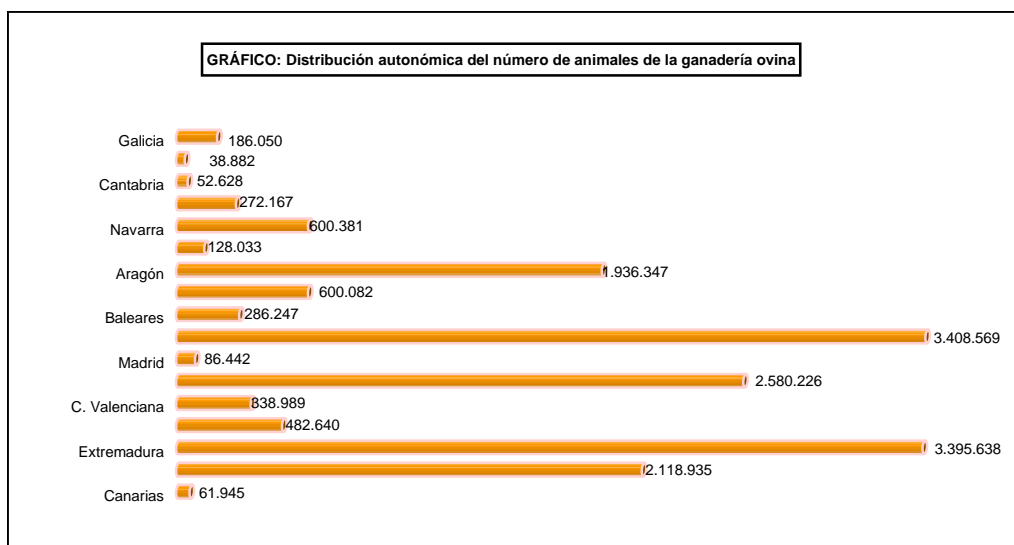
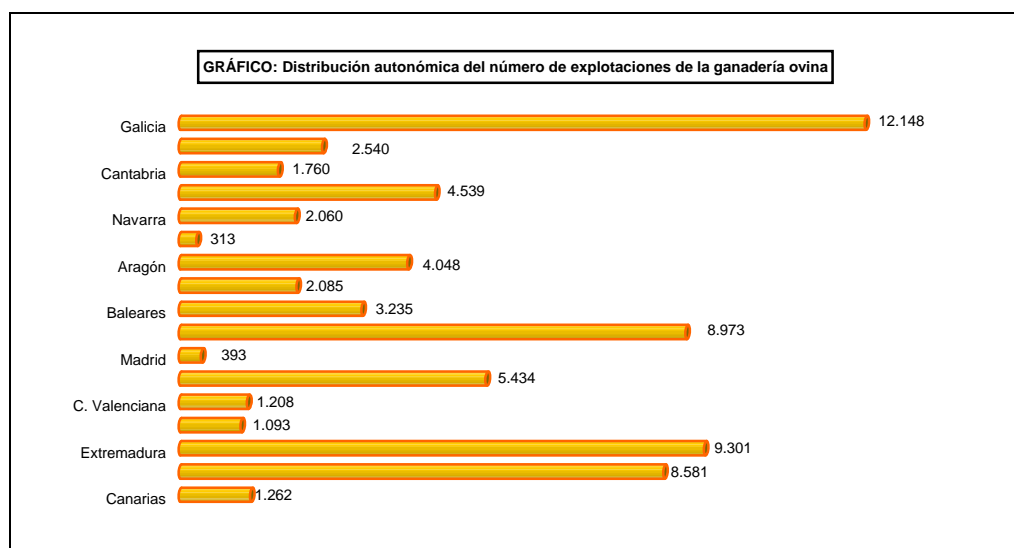

ESTRUCTURA DE LAS EXPLOTACIONES AGRARIAS

4.5.3. Distribución autonómica de las explotaciones agrarias según efectivos ganaderos: Caprinos, 2009

Comunidad Autónoma	Total de explotaciones		Explotaciones con tierras				Explotaciones sin tierras	
	Número	Nº de animales	Con SAU		Sin SAU		Número	Nº de animales
			Número	Nº de animales	Número	Nº de animales		
Galicia	3.356	35.127	3.259	33.933	13	249	84	945
P. de Asturias	928	25.446	844	23.434	3	11	81	2.001
Cantabria	814	17.192	735	15.550	4	30	75	1.612
País Vasco	1.605	21.547	1.597	21.461	3	19	5	67
Navarra	340	7.485	301	6.715	2	6	37	764
La Rioja	160	9.675	125	6.915	4	277	31	2.483
Aragón	1.652	50.924	1.522	46.845	13	276	117	3.803
Cataluña	1.416	71.748	1.293	63.008	25	1.868	98	6.872
Baleares	841	12.623	818	12.382	4	57	19	184
Castilla y León	1.590	141.788	1.347	114.988	24	3.013	219	23.787
Madrid	157	17.609	108	11.609	1	250	48	5.750
Castilla – La Mancha	2.976	376.156	2.410	314.274	64	6.330	502	55.552
C. Valenciana	838	63.211	704	47.470	36	5.326	98	10.415
R. de Murcia	1.320	150.715	1.059	114.589	67	10.032	194	26.094
Extremadura	2.991	263.047	2.663	227.050	36	3.402	292	32.595
Andalucía	6.860	877.579	5.575	685.655	194	32.765	1.091	159.159
Canarias	2.017	221.644	1.459	134.753	121	19.674	437	67.217
ESPAÑA	29.862	2.363.522	25.820	1.880.637	614	83.585	3.428	399.300

Fuente: Censo Agrario, 2009. INE.
(SAU): Superficie agrícola utilizada

GRÁFICO: Distribución autonómica del número de explotaciones de la ganadería caprina



GRÁFICO: Distribución autonómica del número de animales de la ganadería caprina



ESTRUCTURA DE LAS EXPLOTACIONES AGRARIAS

4.5.4. Distribución autonómica de las explotaciones agrarias según efectivos ganaderos: Porcinos, 2009

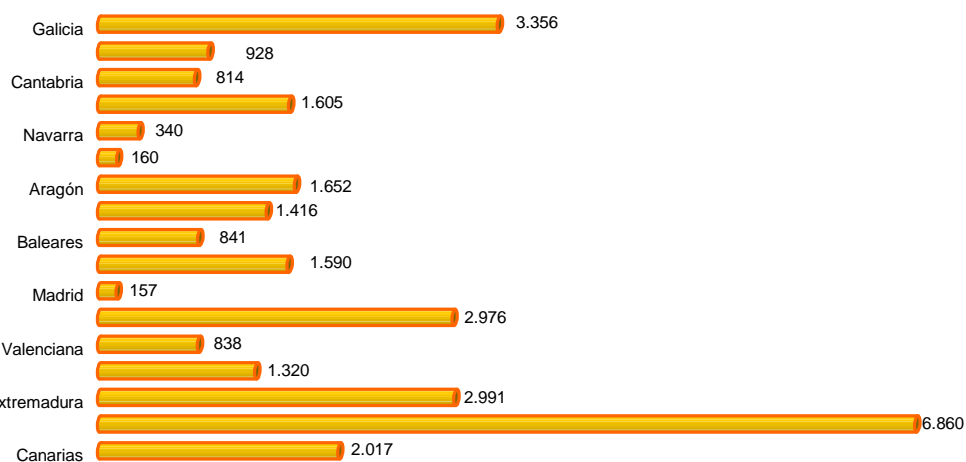
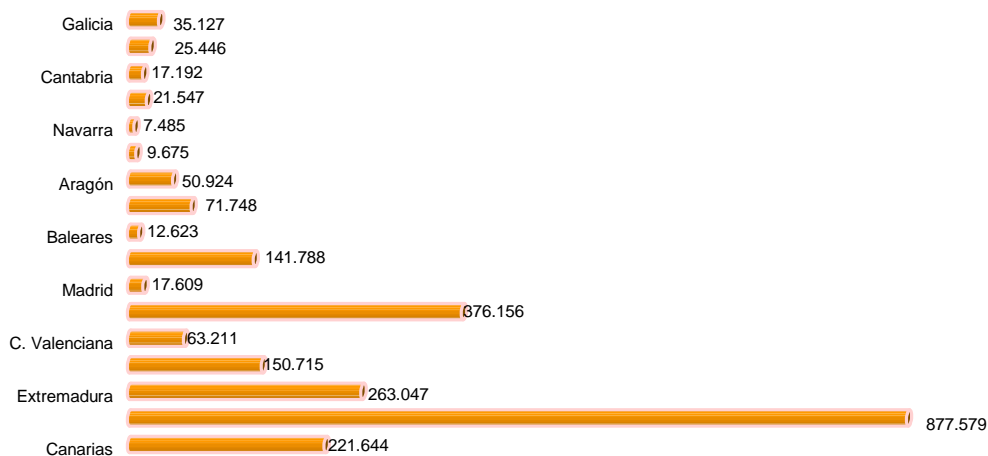
Comunidad Autónoma	Total de explotaciones		Explotaciones con tierras				Explotaciones sin tierras	
	Número	Nº de animales	Con SAU		Sin SAU		Número	Nº de animales
			Número	Nº de animales	Número	Nº de animales		
Galicia	30.726	1.154.403	30.193	619.163	160	312.280	373	222.960
P. de Asturias	3.576	15.135	3.474	11.849	15	504	87	2.782
Cantabria	334	3.157	308	3.078	2	3	24	76
País Vasco	898	16.092	893	12.325	4	3.764	1	3
Navarra	810	664.077	693	298.795	17	53.099	100	312.183
La Rioja	115	112.959	89	69.045	6	13.010	20	30.904
Aragón	2.809	5.473.937	2.071	3.684.372	154	417.794	584	1.371.771
Cataluña	4.983	6.742.638	4.018	5.046.712	231	482.997	734	1.212.929
Baleares	1.726	65.555	1.683	50.722	9	13.020	34	1.813
Castilla y León	7.316	3.110.201	6.312	1.870.332	177	368.984	827	870.885
Madrid	67	27.970	49	8.962	4	7.466	14	11.542
Castilla – La Mancha	1.199	1.403.733	915	854.045	48	130.060	236	419.628
C. Valenciana	816	1.111.502	644	784.766	48	118.274	124	208.462
R. de Murcia	955	1.635.122	662	996.075	97	272.302	196	366.745
Extremadura	7.181	1.074.722	6.376	934.908	183	41.848	622	97.966
Andalucía	5.708	2.047.976	4.870	1.543.965	274	177.221	564	326.790
Canarias	553	52.878	402	13.556	43	7.285	108	32.037
ESPAÑA	69.772	24.712.057	63.652	16.802.670	1.472	2.419.911	4.648	5.489.476

Fuente: Censo Agrario, 2009. INE.

(SAU): Superficie agrícola utilizada

GRÁFICO: Distribución autonómica del número de explotaciones de la ganadería porcina



GRÁFICO: Distribución autonómica del número de animales de la ganadería porcina



ESTRUCTURA DE LAS EXPLOTACIONES AGRARIAS

4.5.5. Distribución autonómica de las explotaciones agrarias según efectivos ganaderos: Equinos, 2009

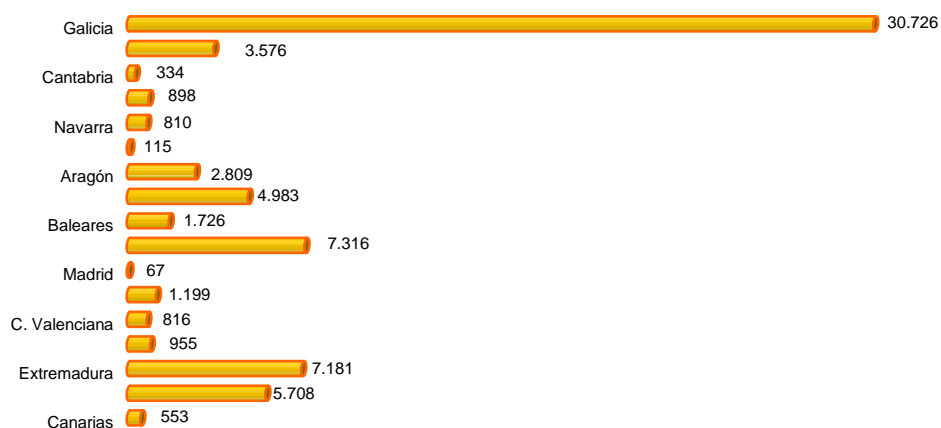
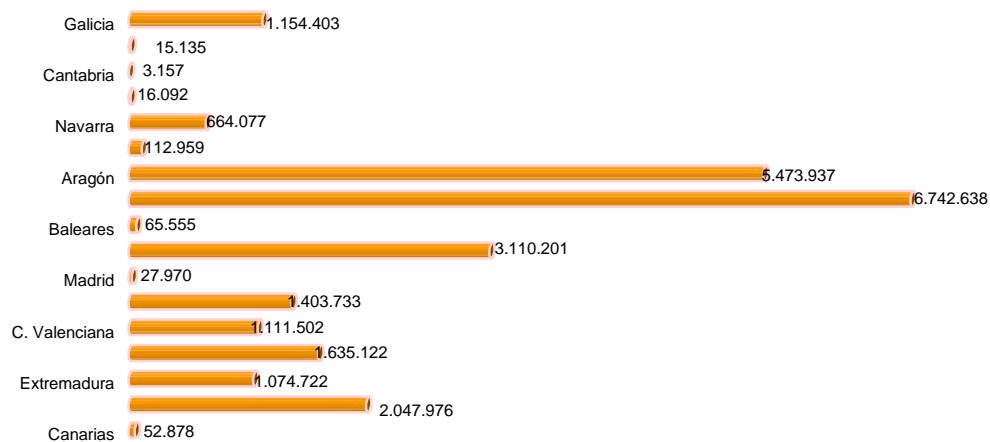
Comunidad Autónoma	Total de explotaciones		Explotaciones con tierras				Explotaciones sin tierras	
	Número	Nº de animales	Con SAU		Sin SAU		Número	Nº de animales
			Número	Nº de animales	Número	Nº de animales		
Galicia	8.439	20.060	8.215	19.187	52	164	172	709
P. de Asturias	5.484	19.138	5.098	17.636	39	141	347	1.361
Cantabria	3.576	25.987	3.264	24.348	25	139	287	1.500
País Vasco	3.444	19.255	3.412	19.046	18	122	14	87
Navarra	976	14.342	887	13.094	6	46	83	1.202
La Rioja	289	3.504	224	2.741	4	30	61	733
Aragón	555	4.446	506	4.093	12	202	37	151
Cataluña	1.762	19.352	1.583	16.955	71	1.072	108	1.325
Baleares	1.146	5.258	1.103	4.682	18	182	25	394
Castilla y León	5.245	32.206	4.746	29.078	55	250	444	2.878
Madrid	584	5.148	453	3.482	27	616	104	1.050
Castilla – La Mancha	1.940	11.307	1.669	9.910	49	289	222	1.108
C. Valenciana	683	6.859	601	5.545	36	454	46	860
R. de Murcia	451	2.740	366	2.273	39	264	46	203
Extremadura	5.047	19.936	4.616	17.914	81	474	350	1.548
Andalucía	10.710	106.584	9.368	97.246	324	2.616	1.018	6.722
Canarias	702	1.752	520	1.248	44	184	138	320
ESPAÑA	51.033	317.874	46.631	288.478	900	7.245	3.502	22.151

Fuente: Censo Agrario, 2009. INE.

(SAU): Superficie agrícola utilizada

GRÁFICO: Distribución autonómica del número de explotaciones de la ganadería equina



GRÁFICO: Distribución autonómica del número de animales de la ganadería equina



ESTRUCTURA DE LAS EXPLOTACIONES AGRARIAS

4.5.6. Distribución autonómica de las explotaciones agrarias según efectivos ganaderos: Aves (miles), 2009

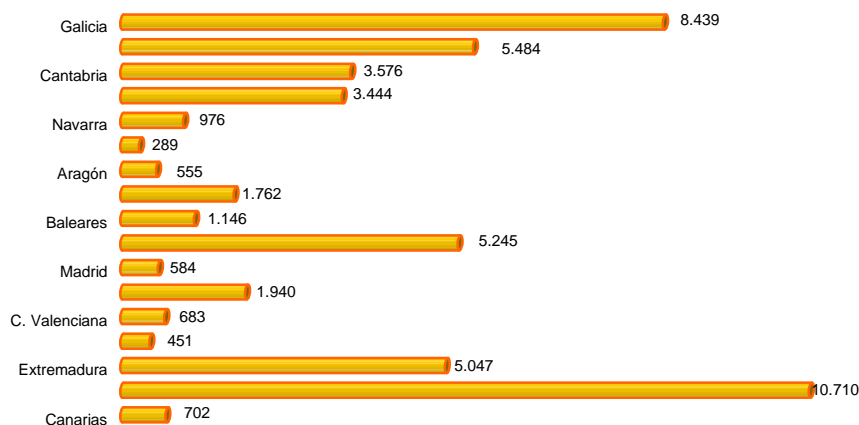
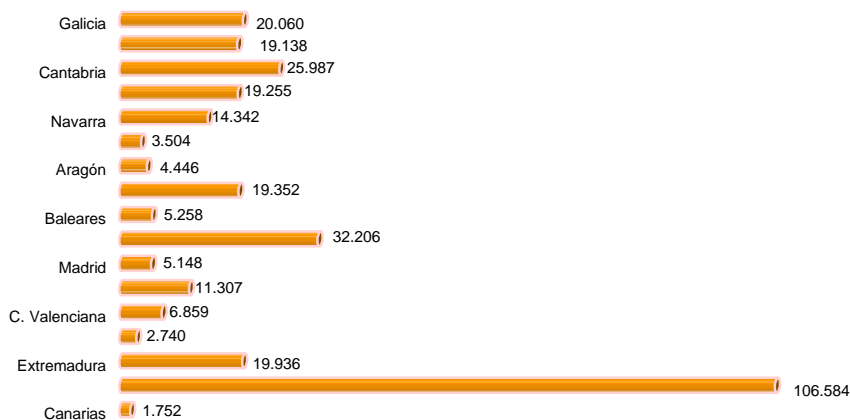
Comunidad Autónoma	Total de explotaciones	Explotaciones con tierras		Explotaciones sin tierras
	Número	Con SAU	Sin SAU	Número
		Número	Número	
Galicia	48.847	48.151	177	519
P. de Asturias	8.556	8.278	41	237
Cantabria	2.329	2.179	15	135
País Vasco	6.299	6.272	22	5
Navarra	981	903	11	67
La Rioja	214	177	7	30
Aragón	1.771	1.599	44	128
Cataluña	3.871	3.433	114	324
Baleares	3.079	3.021	15	43
Castilla y León	6.212	5.803	79	330
Madrid	348	291	11	46
Castilla – La Mancha	1.975	1.748	45	182
C. Valenciana	1.465	1.255	62	148
R. de Murcia	790	693	41	56
Extremadura	3.330	3.105	58	167
Andalucía	5.523	4.974	146	403
Canarias	1.365	1.163	55	147
ESPAÑA	96.955	93.045	943	2.967

Fuente: Censo Agrario, 2009. INE.

GRÁFICO: Distribución autonómica del número de explotaciones de ganadería avícola

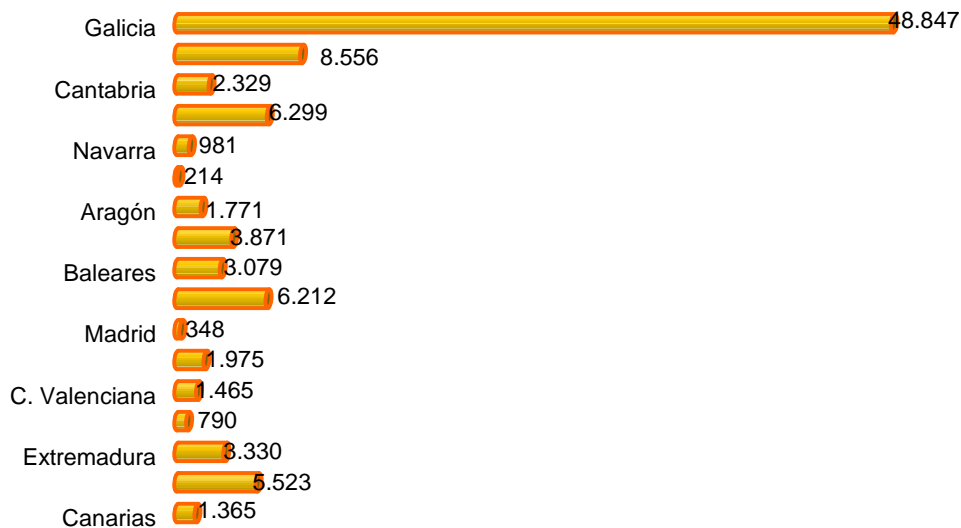

ESTRUCTURA DE LAS EXPLOTACIONES AGRARIAS

4.5.7. Distribución autonómica de las explotaciones agrarias según efectivos ganaderos: Conejas madres (miles), 2009

Comunidad Autónoma	Total de explotaciones	Explotaciones con tierras		Explotaciones sin tierras
	Número	Con SAU	Sin SAU	Número
		Número	Número	
Galicia	14.368	14.168	41	159
P. de Asturias	1.430	1.374	10	46
Cantabria	422	387	3	32
País Vasco	1.855	1.846	8	1
Navarra	178	156	4	18
La Rioja	51	36	1	14
Aragón	764	684	13	67
Cataluña	1.748	1.590	48	110
Baleares	376	364	.	12
Castilla y León	1.309	1.181	18	110
Madrid	41	35	.	6
Castilla – La Mancha	312	260	7	45
C. Valenciana	536	472	22	42
R. de Murcia	320	291	11	18
Extremadura	194	179	3	12
Andalucía	695	650	9	36
Canarias	347	298	8	41
ESPAÑA	24.947	23.972	206	769

Fuente: Censo Agrario, 2009. INE.

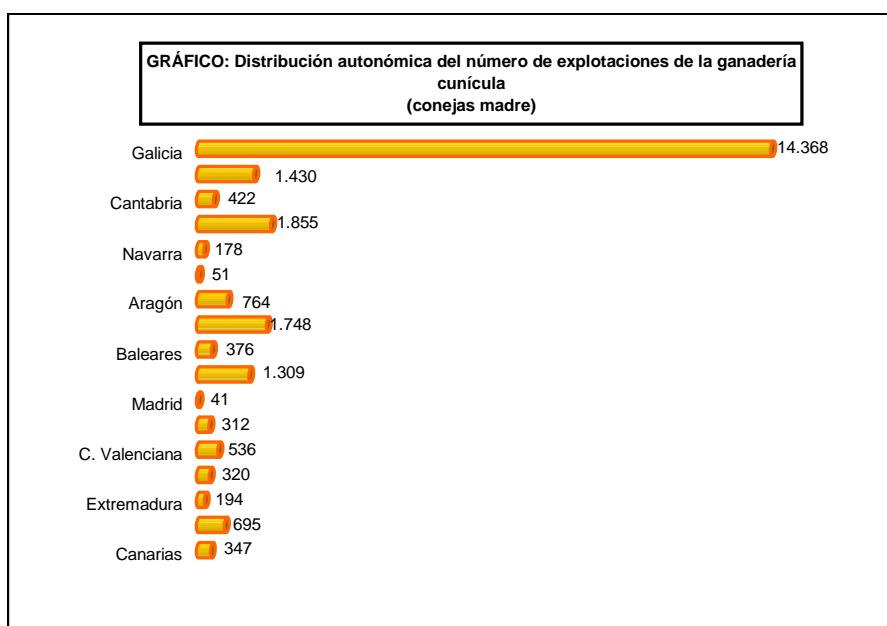

ESTRUCTURA DE LAS EXPLOTACIONES AGRARIAS

4.5.8. Distribución autonómica de las explotaciones agrarias según efectivos ganaderos: Colmenas, 2009

Comunidad Autónoma	Total de explotaciones		Explotaciones con tierras				Explotaciones sin tierras	
	Número	Nº de colmenas	Con SAU		Sin SAU		Número	Nº de colmenas
			Número	Nº de colmenas	Número	Nº de cabezas		
Galicia	3.255	33.935	3.225	33.761	8	30	22	144
P. de Asturias	771	10.206	748	9.726	5	217	18	263
Cantabria	97	3.820	93	3.788	2	15	2	17
País Vasco	194	2.650	194	2.650
Navarra	68	1.702	67	1.697	1	5	.	.
La Rioja	52	4.294	49	4.256	.	.	3	38
Aragón	386	40.223	382	40.063	.	.	4	160
Cataluña	365	39.389	357	38.682	1	35	7	672
Baleares	209	3.189	209	3.189
Castilla y León	552	64.158	540	61.454	3	441	9	2.263
Madrid	22	822	20	792	.	.	2	30
Castilla – La Mancha	390	58.253	382	57.580	1	350	7	323
C. Valenciana	503	129.505	499	127.847	1	4	3	1.654
R. de Murcia	99	16.839	98	16.836	.	.	1	3
Extremadura	293	113.882	289	112.537	2	160	2	1.185
Andalucía	688	105.526	670	102.305	5	813	13	2.408
Canarias	154	3.079	147	3.015	3	20	4	44
ESPAÑA	8.099	631.476	7.970	620.182	32	2.090	97	9.204

Fuente: Censo Agrario, 2009. INE.
(SAU): Superficie agrícola utilizada

GRÁFICO: Distribución autonómica del número de explotaciones de la ganadería apícola



GRÁFICO: Distribución autonómica del número de colmenas de la ganadería apícola



ESTRUCTURA DE LAS EXPLOTACIONES AGRARIAS

4.6.1. Distribución autonómica de la Producción Estándar Total (PET) de las explotaciones agrarias por tramos de PET, 2009

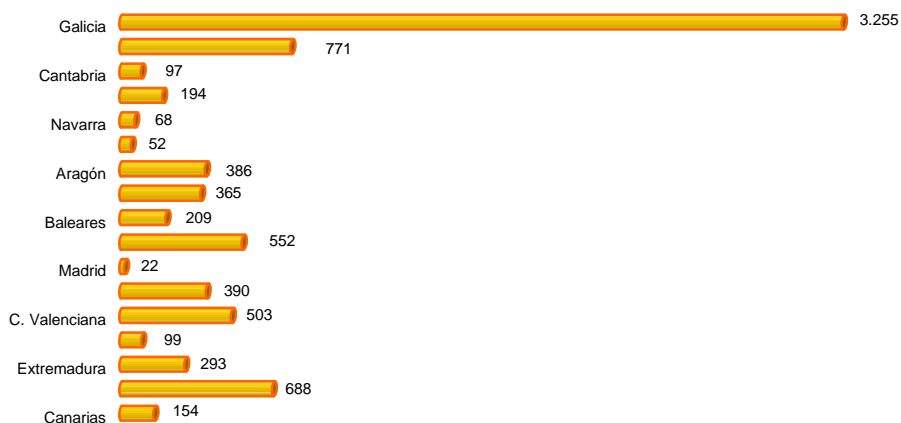
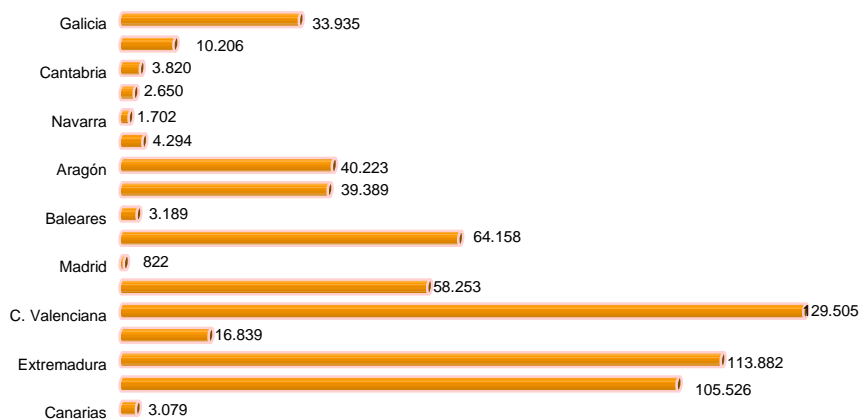
Comunidad Autónoma	Producción estándar Total (miles de euros)	Estratos de (PET)					
		< 2000 euros	2000 a < 8000 euros	8000 a < 15000 euros	15000 a < 50000 euros	50000 a < 100000 euros	>= 100000 euros
Galicia	2.176.923	19.794	124.207	95.052	315.120	385.939	1.236.811
P. de Asturias	447.657	6.372	32.073	31.171	107.717	104.913	165.411
Cantabria	304.290	1.721	10.459	13.664	68.736	80.048	129.661
País Vasco	317.951	3.872	24.661	22.236	70.136	54.572	142.475
Navarra	815.544	2.553	20.313	24.290	94.784	92.865	580.739
La Rioja	412.139	1.206	11.842	16.968	82.932	72.823	226.369
Aragón	3.062.572	9.556	59.918	74.138	327.544	349.087	2.242.329
Cataluña	4.235.430	13.543	75.203	82.333	294.759	322.687	3.446.905
Baleares	242.922	3.357	13.413	12.496	40.616	32.658	140.382
Castilla y León	4.160.480	14.291	94.520	130.460	718.530	892.209	2.310.470
Madrid	218.076	2.653	8.688	9.504	38.146	34.559	124.526
Castilla-La Mancha	3.031.089	38.922	158.139	150.006	525.054	420.426	1.738.541
C. Valenciana	2.434.030	34.441	202.368	188.004	458.217	260.522	1.290.478
R. de Murcia	1.877.728	9.175	38.571	40.214	141.401	141.345	1.507.023
Extremadura	2.038.838	19.558	70.468	77.978	342.390	374.154	1.154.289
Andalucía	7.818.316	42.199	446.435	380.353	1.218.323	1.086.154	4.644.853
Canarias	578.942	1.555	19.241	27.912	91.141	70.661	368.434
ESPAÑA	34.173.069	224.769	1.410.536	1.376.813	4.935.634	4.775.620	21.449.697

Fuente: Censo Agrario, 2009. INE.

(PET): Producción Estándar Total

ESTRUCTURA DE LAS EXPLOTACIONES AGRARIAS

4.6.2. Distribución autonómica de las explotaciones agrarias por tramos de Producción Estándar Total (PET), 2009

Comunidad Autónoma	Número total de explotaciones	Estratos de (PET)					
		< 2000 euros	2000 a < 8000 euros	8000 a < 15000 euros	15000 a < 50000 euros	50000 a < 100000 euros	>= 100000 euros
Galicia	81.174	21.575	29.345	8.681	11.206	5.415	4.952
P. de Asturias	23.910	7.307	7.426	2.840	3.890	1.473	974
Cantabria	10.352	2.559	2.331	1.218	2.369	1.142	733
País Vasco	16.554	4.873	5.720	2.036	2.530	797	598
Navarra	15.871	2.743	4.601	2.186	3.408	1.320	1.613
La Rioja	10.234	1.471	2.529	1.521	2.900	1.060	753
Aragón	52.774	10.412	13.486	6.666	11.422	5.000	5.788
Cataluña	60.839	12.311	17.282	7.484	10.556	4.526	8.680
Baleares	10.748	3.971	3.166	1.131	1.473	466	541
Castilla y León	98.247	19.929	20.994	11.647	24.398	12.742	8.537
Madrid	8.284	3.134	2.068	856	1.373	497	356
Castilla-La Mancha	122.415	41.734	37.151	13.665	18.879	6.051	4.935
C. Valenciana	120.180	30.615	47.540	17.190	17.430	3.780	3.625
R. de Murcia	32.698	9.682	9.193	3.652	5.096	2.004	3.071
Extremadura	65.230	19.735	16.595	7.038	11.886	5.331	4.645
Andalucía	246.104	34.386	102.816	34.766	43.986	15.457	14.693
Canarias	14.173	2.199	4.026	2.553	3.368	1.010	1.017
Ceuta y Melilla	9	-	3	3	3	-	-
ESPAÑA	989.796	228.636	326.272	125.133	176.173	68.071	65.511

Fuente: Censo Agrario, 2009. INE.
(PET): Producción Estándar Total

ESTRUCTURA DE LAS EXPLOTACIONES AGRARIAS

4.6.3. Distribución autonómica de las explotaciones agrarias según (OTE), 2009

Comunidad Autónoma	Cereales, oleaginosas y leguminosas 15	Cultivos agrícolas diversos 16	Horticultura (huerta y flores) en invernadero 21	Horticultura (huerta y flores) al aire libre 22	Horticultura y cultivos diversos 23	Viticultura 35	Frutales y bayas y cítricos 36	Olivar 37	Cultivos leñosos diversos 38	Bovinos de leche 45	Bovinos de carne y cría de bovinos 46
Galicia	1.262	12.745	635	2.174	391	3.120	1.143	3	419	12.623	12.867
P. de Asturias	19	4.360	105	180	33	4	550		5	3.300	10.345
Cantabria	28	1.781	54	50	12	1	39			1.971	3.879
País Vasco	674	1.070	280	622	73	1.278	915	14	45	653	2.973
Navarra	5.161	2.289	136	438	94	894	603	502	571	237	712
La Rioja	792	655	35	252	100	4.353	1.283	231	813	18	229
Aragón	14.819	6.213	45	283	116	2.267	8.877	3.041	3.421	79	2.180
Cataluña	10.576	3.463	202	779	388	5.246	11.461	8.105	5.550	746	2.440
Baleares	1.029	834	26	169	34	133	2.224	150	757	203	98
Castilla y León	41.310	15.173	111	538	52	4.609	1.742	1.005	845	1.853	9.249
Madrid	1.475	818	20	83	37	793	53	1.908	525	84	1.025
Castilla-La Mancha	25.465	5.657	38	670	294	29.327	3.633	26.605	7.839	253	1.654
C. Valenciana	2.180	2.210	459	1.914	736	5.955	80.067	9.352	9.324	29	286
R. de Murcia	763	1.256	1.003	1.354	192	2.075	17.766	1.822	1.741	27	170
Extremadura	6.590	4.001	49	415	49	2.831	5.674	20.057	2.623	185	4.678
Andalucía	16.614	10.991	15.606	2.241	616	3.515	19.037	140.307	6.803	713	2.512
Canarias	37	1.868	719	608	50	936	5.879	13	271	150	119
ESPAÑA	128.795	75.384	19.523	12.771	3.267	67.327	160.947	213.118	41.552	23.124	55.416

Comunidad Autónoma	Bovinos de carne y leche y cría de bovinos 47	Ovinos, caprinos y otros herbívoros 48	Porcinos 51	Aves 52	Granívoros diversos combinados 53	Policultivos 61	Ganadería mixta, predominio herbívoros 73	Ganadería mixta, predominio granívoros 74	Agricultura general y herbívoros 83	Otros cultivos y ganadería 84	Explotaciones no clasificadas 90
Galicia	1.520	3.350	1.003	1.385	1.319	6.152	4.260	1.116	2.962	10.145	580
P. de Asturias	592	1.938	77	85	92	511	523	104	286	788	13
Cantabria	564	1.510	10	46	38	42	85	40	27	122	53
País Vasco	177	4.108	43	178	177	717	722	152	81	1.109	493
Navarra	29	1.941	236	80	34	1.227	49	17	146	105	370
La Rioja		343	63	54	20	768	4	3	14	59	145
Aragón	8	2.961	2.520	382	239	2.497	44	52	697	515	1.518
Cataluña	63	1.918	3.846	1.121	592	2.424	226	215	373	749	356
Baleares	27	1.297	128	136	69	895	292	131	334	1.227	555
Castilla y León	204	7.666	2.329	580	303	2.471	514	268	2.492	1.550	3.383
Madrid	9	458	20	24	3	480	11	10	37	38	383
Castilla-La Mancha	30	4.657	677	365	126	10.137	102	50	743	832	3.261
C. Valenciana	4	1.074	720	521	203	3.242	34	15	42	655	1.158
R. de Murcia	5	1.088	726	151	69	804	39	43	47	343	1.214
Extremadura	53	6.783	1.883	213	76	3.421	1.151	734	614	2.234	916
Andalucía	64	8.367	1.825	804	110	8.750	750	685	799	2.538	2.457
Canarias	76	1.300	87	114	65	748	82	57	150	315	529
ESPAÑA	3.425	50.759	16.193	6.239	3.535	45.288	8.888	3.692	9.844	23.325	17.384

Fuente: Censo Agrario, 2009. INE.
(OTE): Orientación Técnico-Económica.

ESTRUCTURA DE LAS EXPLOTACIONES AGRARIAS

4.6.4. Distribución autonómica de las explotaciones agrarias según tipo de trabajo realizado y (UTA), 2009

Comunidad Autónoma	Total de explotaciones		Trabajo familiar		Trabajo asalariado			
	Número	UTA	Número	UTA	Fijo		Eventual	
					Número	UTA	Número	UTA
Galicia	81.174	87.433	78.353	78.399	4.321	7.448	4.169	1.586
P. de Asturias	23.910	21.093	23.001	19.068	1.346	1.849	579	176
Cantabria	10.352	9.521	9.242	7.879	1.342	1.590	184	52
País Vasco	16.554	14.768	15.637	13.658	1.299	583	1.367	526
Navarra	15.871	12.096	14.061	8.016	2.794	2.766	1.643	1.313
La Rioja	10.234	9.368	9.306	6.210	1.239	1.540	2.535	1.618
Aragón	52.774	42.954	47.320	28.893	7.943	9.306	4.728	4.754
Cataluña	60.839	61.704	54.141	38.563	12.312	16.400	7.031	6.741
Baleares	10.748	9.072	9.828	6.364	1.774	2.383	1.173	326
Castilla y León	98.247	71.832	88.985	54.494	15.586	14.655	4.550	2.682
Madrid	8.284	6.435	7.447	4.380	1.497	1.862	584	193
Castilla-La Mancha	122.415	86.673	115.499	57.953	14.583	16.492	23.842	12.228
C. Valenciana	120.180	71.020	116.126	54.085	10.936	10.301	19.260	6.634
R. de Murcia	32.698	40.610	30.300	14.346	3.598	10.758	6.590	15.506
Extremadura	65.230	60.340	61.465	36.171	7.627	11.194	11.516	12.975
Andalucía	246.104	259.754	230.872	124.392	30.629	36.714	75.941	98.648
Canarias	14.173	24.284	12.792	10.802	3.448	11.333	1.355	2.149
ESPAÑA	989.796	888.969	924.384	563.683	122.275	157.174	167.050	168.113

Fuente: Censo Agrario, 2009, INE.
(UTA): Unidades de trabajo-año

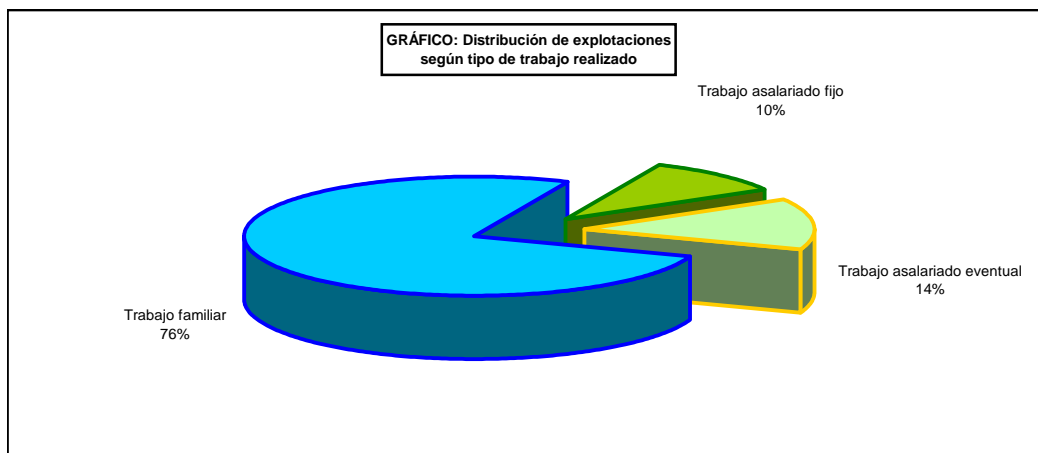
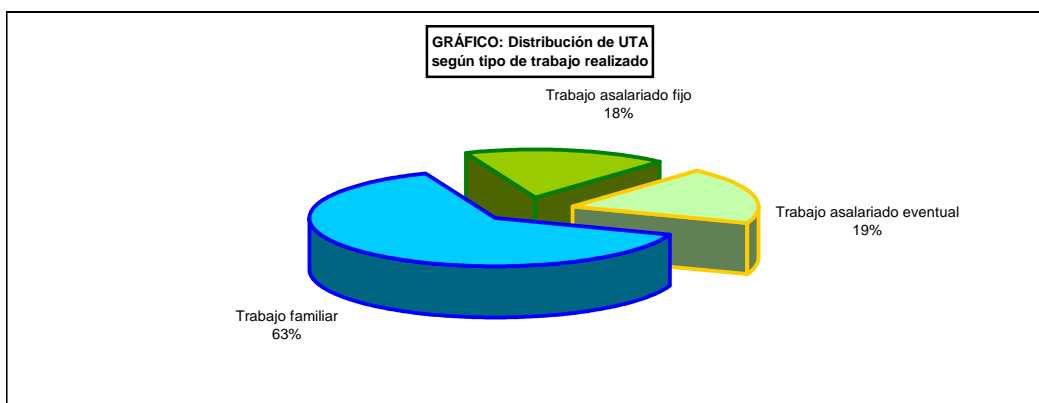

ESTRUCTURA DE LAS EXPLOTACIONES AGRARIAS

4.7.1. Distribución autonómica de la superficie forestal según SAU en hectáreas, 2009

Comunidad Autónoma	Tramos de (SAU)								
	< 1	1a < 2	2 a < 5	5 a < 10	10 a < 20	20 a < 30	30 a < 50	50 a < 100	>=100
Galicia	4.588	13.190	11.632	7.489	6.447	2.730	1.764	702	119
P. de Asturias	754	1.647	2.581	1.986	1.595	679	542	307	128
Cantabria	157	284	437	425	449	243	280	229	204
País Vasco	500	1.994	3.358	1.708	979	361	295	241	120
Navarra	73	185	340	403	404	267	307	398	506
La Rioja	22	73	110	86	82	46	64	52	96
Aragón	89	344	684	760	929	624	786	954	1.372
Cataluña	280	1.022	2.462	2.603	2.762	1.557	1.541	1.303	741
Baleares	227	403	797	676	563	269	308	333	221
Castilla y León	415	2.079	2.328	1.997	2.545	2.085	3.101	4.833	6.645
Madrid	29	75	153	122	154	112	146	170	245
Castilla-La Mancha	85	1.140	1.980	1.544	1.547	895	1.226	1.564	2.615
C. Valenciana	618	1.697	2.256	1.373	891	377	300	238	218
R. de Murcia	119	161	253	233	274	151	154	157	192
Extremadura	405	1.313	2.353	1.794	1.549	941	1.317	1.776	3.121
Andalucía	774	1.323	2.439	2.234	2.227	1.296	1.631	2.014	3.128
Canarias	237	267	215	92	34	15	7	4	8
ESPAÑA	9.372	27.198	34.379	25.525	23.431	12.648	13.769	15.275	19.679

Fuente: Censo Agrario, 2009. INE.
 (ha): Hectáreas
 (SAU): Superficie agrícola utilizada

GRÁFICO: Distribución del número de explotaciones forestales según tamaño (UDE)

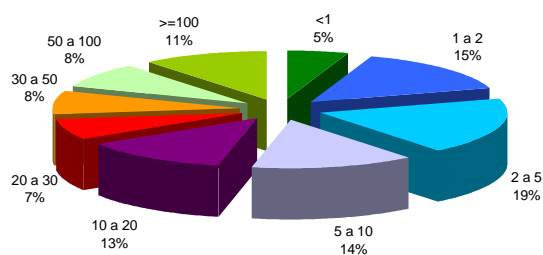

ESTRUCTURA DE LAS EXPLOTACIONES AGRARIAS

4.7.2. Distribución autonómica de las explotaciones forestales según SAU, 2009 (hectáreas)

Comunidad Autónoma	Explotaciones con tierras	Explotaciones sin SAU	Explotaciones con SAU
Galicia	202.492	1.821	200.671
P. de Asturias	114.435	1.609	112.826
Cantabria	104.068	137	103.931
País Vasco	67.078	228	66.850
Navarra	214.023	35	213.988
La Rioja	99.951	.	99.951
Aragón	358.715	294	358.421
Cataluña	360.511	1.674	358.837
Baleares	57.508	23	57.485
Castilla y León	924.347	2.347	922.000
Madrid	53.791	1.159	52.632
Castilla-La Mancha	569.498	1.466	568.032
C. Valenciana	139.696	577	139.119
R. de Murcia	70.889	2.694	68.195
Extremadura	453.556	11.976	441.580
Andalucía	849.207	28.436	820.771
Canarias	3.641	44	3.597
ESPAÑA	4.643.408	54.519	4.588.886

Fuente: Censo Agrario, 2009. INE.

(SAU): Superficie agrícola utilizada.

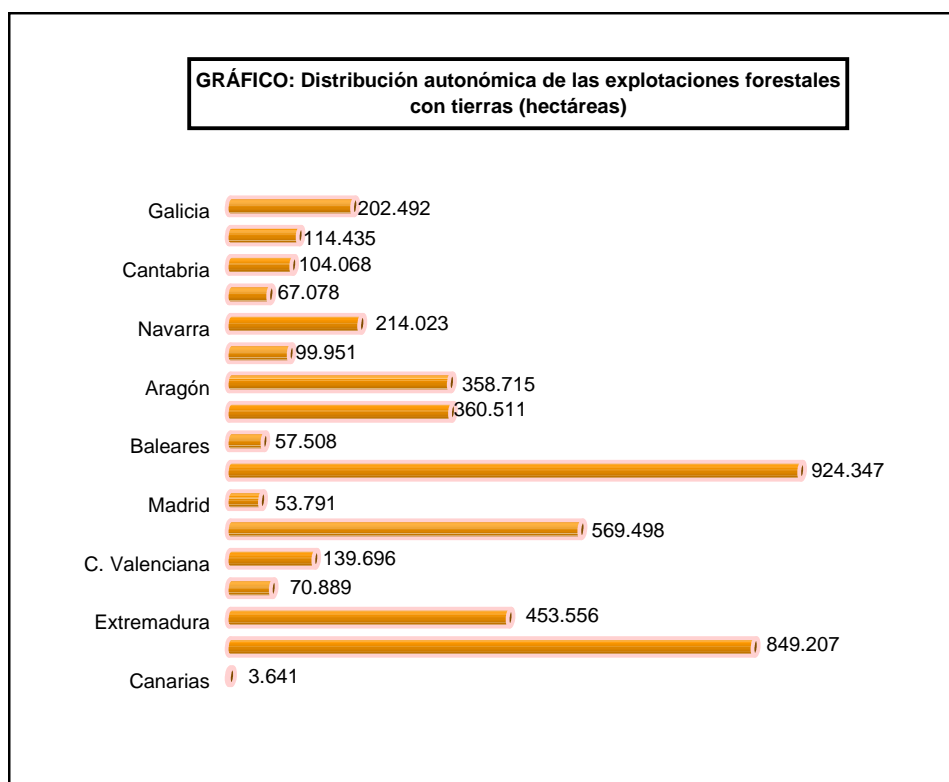

ESTRUCTURA DE LAS EXPLOTACIONES AGRARIAS

4.7.3. Distribución autonómica de la superficie de las explotaciones forestales según (SAU), 2009 (hectáreas)

Comunidad Autónoma	Tramos de (SAU)								
	< 1	1a < 2	2 a < 5	5 a < 10	10 a < 20	20 a < 30	30 a < 50	50 a < 100	>=100
Galicia	10.291	31.527	38.117	37.500	32.840	16.518	12.694	13.680	9.327
P. de Asturias	3.032	9.585	7.790	7.062	7.949	5.643	5.362	5.658	62.354
Cantabria	235	3.239	2.370	2.466	5.205	2.953	6.270	11.168	70.162
País Vasco	2.058	9.167	18.052	11.496	8.239	3.370	3.441	4.413	6.842
Navarra	314	2.751	4.507	10.762	9.218	7.652	8.167	27.199	143.454
La Rioja	102	1.230	2.987	1.417	4.825	500	9.197	10.641	69.052
Aragón	784	1.471	8.711	6.031	15.634	8.492	18.338	31.188	268.067
Cataluña	4.563	7.578	19.531	24.822	38.869	32.073	45.333	65.639	122.103
Baleares	1.101	1.171	3.935	4.338	5.110	3.499	9.516	12.080	16.757
Castilla y León	2.981	65.658	21.342	15.814	41.323	26.679	50.076	104.980	595.493
Madrid	1.190	538	495	749	1.922	2.356	4.731	5.837	35.973
Castilla-La Mancha	2.373	5.539	14.834	15.559	22.251	21.889	35.061	83.770	368.220
C. Valenciana	2.199	16.715	11.512	6.770	13.604	7.921	7.975	12.813	60.187
R. de Murcia	3.146	1.000	2.101	2.102	4.551	4.080	5.259	21.516	27.135
Extremadura	12.820	5.795	9.217	12.164	19.697	20.470	41.717	81.289	250.367
Andalucía	32.861	10.341	13.855	19.391	26.721	27.531	47.297	98.481	572.730
Canarias	304	296	360	256	186	252	158	45	1.783
ESPAÑA	80.355	173.602	179.720	178.696	258.144	191.877	310.592	590.396	2.680.027

Fuente: Censo Agrario, 2009. INE.
 (ha): Hectáreas
 (SAU): Superficie agrícola utilizada

GRÁFICO: Distribución del de la superficie de explotaciones forestales (hectáreas)

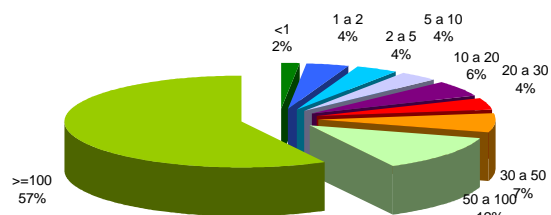

ESTRUCTURA DE LAS EXPLOTACIONES AGRARIAS

4.8.1. Distribución autonómica del número las explotaciones agrarias dedicadas al turismo, alojamiento y otras actividades recreativas como actividad complementaria, 2009

Comunidad Autónoma	Nº total de explotaciones	Número de explotaciones	
		Con SAU	Sin SAU
Galicia	127	125	2
Asturias, Principado de	187	182	5
Cantabria	67	64	3
País Vasco	241	240	1
Navarra, Comunidad Foral de	123	122	1
Rioja, La	18	16	2
Aragón	216	213	3
Cataluña	679	661	18
Balears, Illes	264	263	1
Castilla y León	277	273	4
Madrid, Comunidad de	42	38	4
Castilla - La Mancha	303	299	4
Comunitat Valenciana	151	149	2
Murcia, Región de	80	78	2
Extremadura	133	127	6
Andalucía	591	569	22
Canarias	121	115	6
ESPAÑA	3.620	3.534	86

Fuente: Censo Agrario, 2009. INE.
(SAU): Superficie agrícola utilizada.

GRÁFICO: Distribución autonómica del número de explotaciones agrarias dedicadas al turismo, alojamiento y otras actividades recreativas

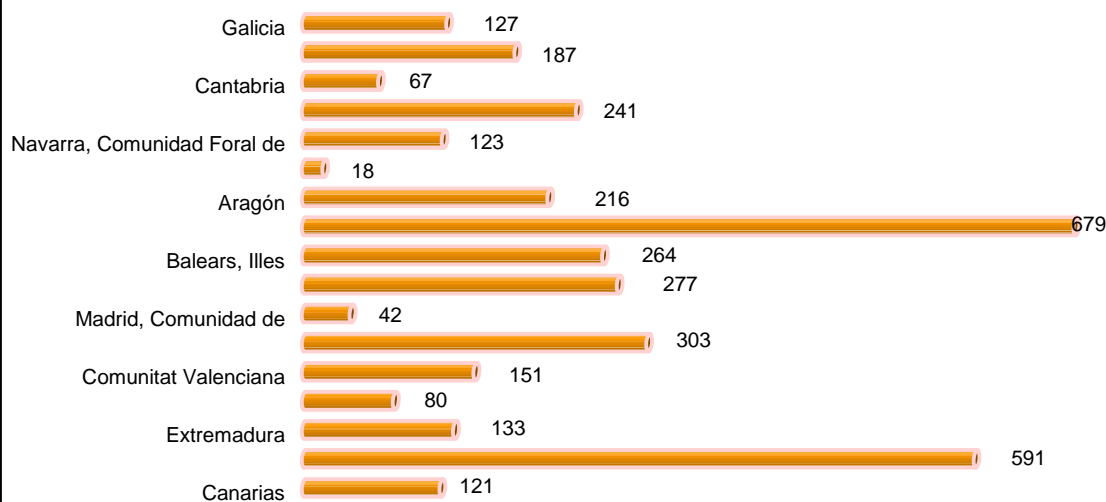

ESTRUCTURA DE LAS EXPLOTACIONES AGRARIAS

4.8.2. Distribución autonómica del número las explotaciones agrarias dedicadas a la artesanía como actividad complementaria, 2009

Comunidad Autónoma	Nº total de explotaciones	Número de explotaciones	
		Con SAU	Sin SAU
Galicia	25	25	-
Asturias, Principado de	12	12	-
Cantabria	4	4	-
País Vasco	14	14	-
Navarra, Comunidad Foral de	4	4	-
Rioja, La	5	5	-
Aragón	11	11	-
Cataluña	31	30	1
Balears, Illes	10	10	-
Castilla y León	33	29	4
Madrid, Comunidad de	7	7	-
Castilla - La Mancha	13	13	-
Comunitat Valenciana	15	14	1
Murcia, Región de	6	6	-
Extremadura	8	8	-
Andalucía	24	24	-
Canarias	18	14	4
ESPAÑA	240	230	10

Fuente: Censo Agrario, 2009. INE.

(SAU): Superficie agrícola utilizada.

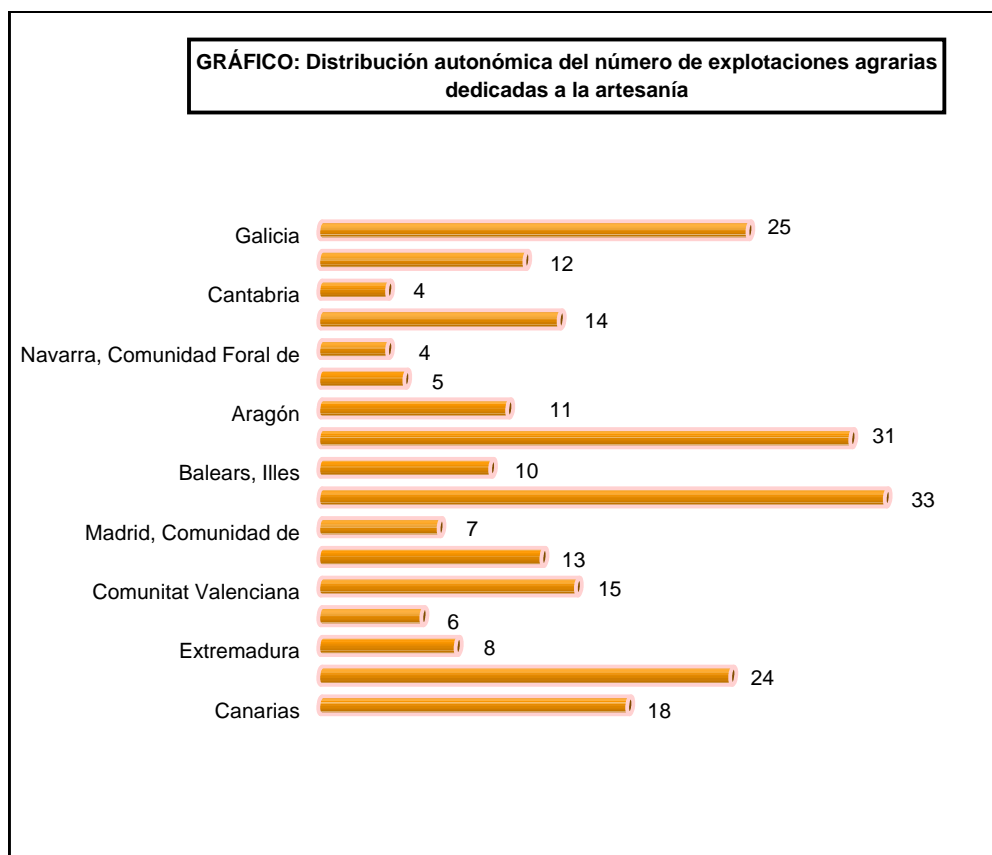

ESTRUCTURA DE LAS EXPLOTACIONES AGRARIAS

4.8.3. Distribución autonómica del número las explotaciones agrarias dedicadas a la transformación de productos agrícolas (elaboración de embutidos, queso, vino, ...) como actividad complementaria, 2009

Comunidad Autónoma	Nº total de explotaciones	Número de explotaciones	
		Con SAU	Sin SAU
Galicia	916	914	2
Asturias, Principado de	108	104	4
Cantabria	20	19	1
País Vasco	1.054	1.052	2
Navarra, Comunidad Foral de	99	96	3
Rioja, La	114	114	-
Aragón	174	173	1
Cataluña	446	440	6
Balears, Illes	99	99	-
Castilla y León	382	375	7
Madrid, Comunidad de	55	54	1
Castilla - La Mancha	344	339	5
Comunitat Valenciana	168	166	2
Murcia, Región de	65	62	3
Extremadura	148	143	5
Andalucía	442	435	7
Canarias	483	436	47
ESPAÑA	5.117	5.021	96

Fuente :Censo Agrario, 2009. INE.

(SAU): Superficie agrícola utilizada.

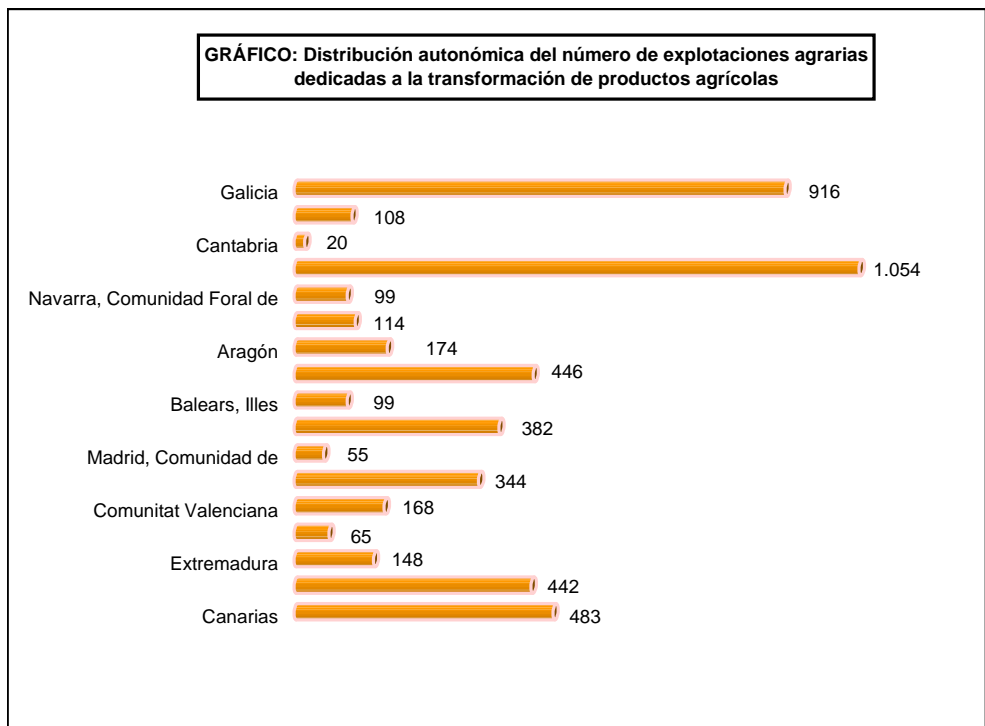

ESTRUCTURA DE LAS EXPLOTACIONES AGRARIAS

4.8.4. Distribución autonómica del número las explotaciones agrarias dedicadas a la transformación de la madera (aserrado) como actividad complementaria, 2009

Comunidad Autónoma	Nº total de explotaciones	Número de explotaciones	
		Con SAU	Sin SAU
Galicia	66	66	-
Asturias, Principado de	16	16	-
Cantabria	6	6	-
País Vasco	8	8	-
Navarra, Comunidad Foral de	3	3	-
Rioja, La	4	4	-
Aragón	10	10	-
Cataluña	27	27	-
Balears, Illes	10	10	-
Castilla y León	39	39	-
Madrid, Comunidad de	3	3	-
Castilla - La Mancha	17	17	-
Comunitat Valenciana	6	6	-
Murcia, Región de	-	-	-
Extremadura	10	9	1
Andalucía	26	26	-
Canarias	5	5	-
ESPAÑA	256	255	1

Fuente: Censo Agrario, 2009. INE.

(SAU): Superficie agrícola utilizada.

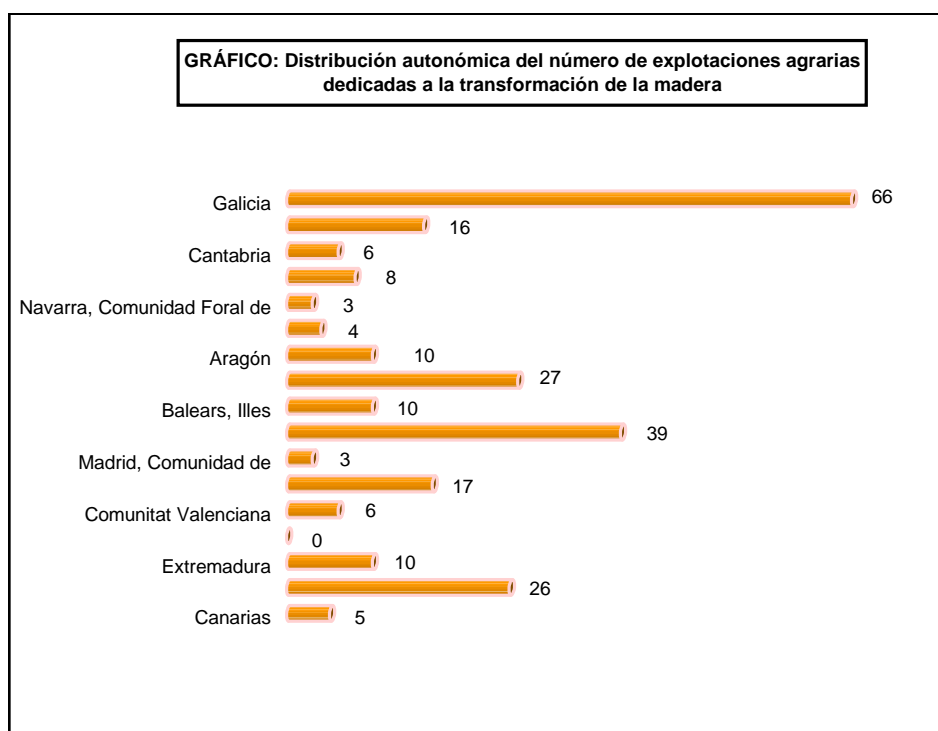

ESTRUCTURA DE LAS EXPLOTACIONES AGRARIAS

4.8.5. Distribución autonómica del número las explotaciones agrarias dedicadas a la Acuicultura (cría de peces, cangrejos, ranas, ...) como actividad complementaria, 2009

Comunidad Autónoma	Nº total de explotaciones	Número de explotaciones	
		Con SAU	Sin SAU
Galicia	6	6	-
Asturias, Principado de	1	1	-
Cantabria	3	3	-
País Vasco	1	1	-
Navarra, Comunidad Foral de	-	-	-
Rioja, La	-	-	-
Aragón	2	2	-
Cataluña	2	2	-
Balears, Illes	2	2	-
Castilla y León	7	7	-
Madrid, Comunidad de	2	2	-
Castilla - La Mancha	9	9	-
Comunitat Valenciana	3	3	-
Murcia, Región de	1	1	-
Extremadura	15	15	-
Andalucía	8	7	1
Canarias	-	-	-
ESPAÑA	62	61	1

Fuente: Censo Agrario, 2009. INE.
(SAU): Superficie agrícola utilizada.

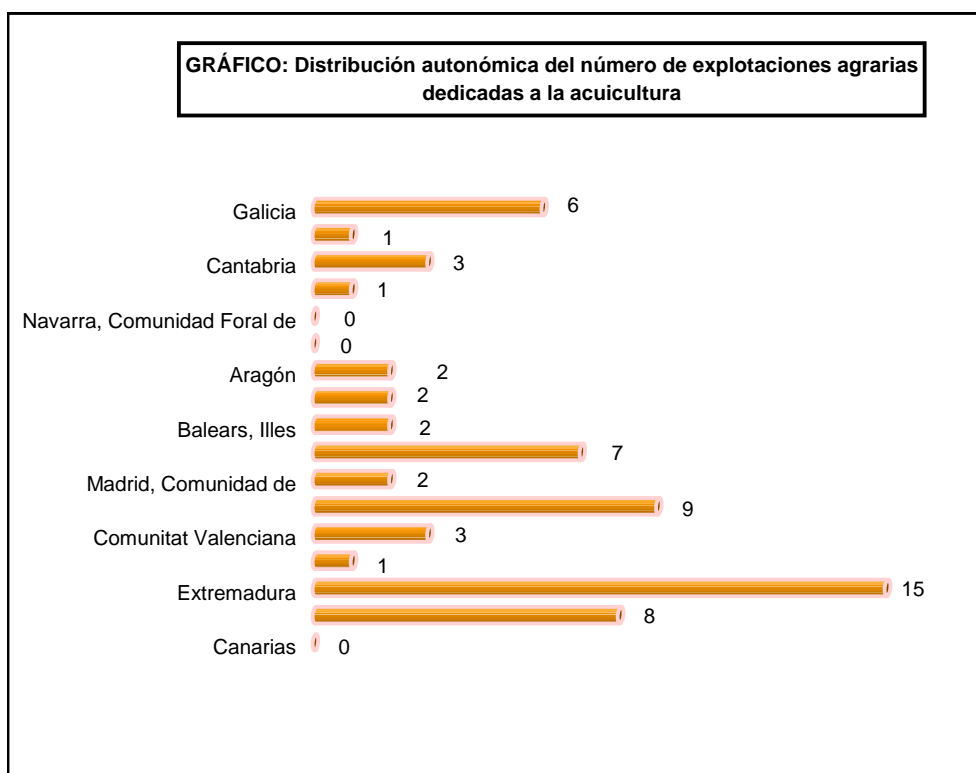

ESTRUCTURA DE LAS EXPLOTACIONES AGRARIAS

4.8.6. Distribución autonómica del número las explotaciones agrarias dedicadas a la producción de energía renovable para la venta (eólica, biogas, acumuladores solares, ...) como actividad complementaria, 2009

Comunidad Autónoma	Nº total de explotaciones	Número de explotaciones	
		Con SAU	Sin SAU
Galicia	49	49	-
Asturias, Principado de	6	6	-
Cantabria	2	2	-
País Vasco	69	69	-
Navarra, Comunidad Foral de	22	22	-
Rioja, La	3	3	-
Aragón	38	37	1
Cataluña	94	87	7
Balears, Illes	9	9	-
Castilla y León	122	120	2
Madrid, Comunidad de	4	4	-
Castilla - La Mancha	82	80	2
Comunitat Valenciana	25	24	1
Murcia, Región de	32	31	1
Extremadura	14	14	-
Andalucía	59	58	1
Canarias	7	7	-
ESPAÑA	637	622	15

Fuente:Censo Agrario, 2009. INE.

(SAU): Superficie agrícola utilizada.

GRÁFICO: Distribución autonómica del número de explotaciones agrarias dedicadas a la producción de energía renovable

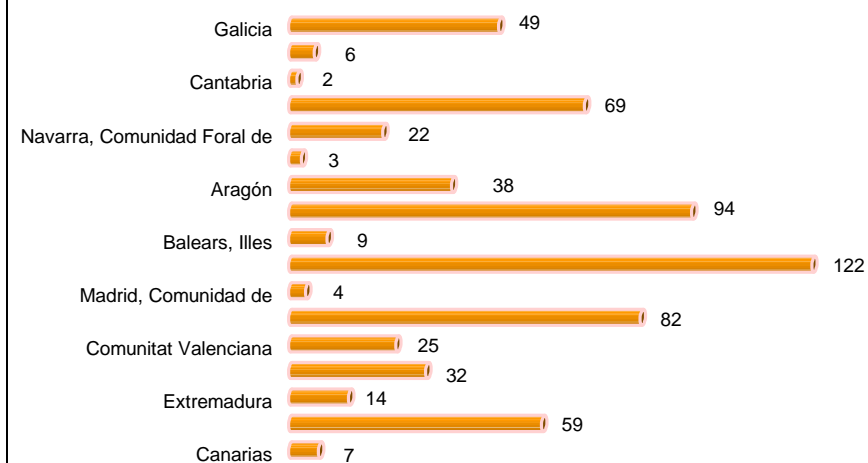

ESTRUCTURA DE LAS EXPLOTACIONES AGRARIAS

4.8.7. Distribución autonómica del número las explotaciones agrarias dedicadas a trabajos agrícolas bajo contrato para otras explotaciones como actividad complementaria, 2009

Comunidad Autónoma	Nº total de explotaciones	Número de explotaciones	
		Con SAU	Sin SAU
Galicia	80	79	1
Asturias, Principado de	27	27	–
Cantabria	14	14	–
País Vasco	64	64	–
Navarra, Comunidad Foral de	125	125	–
Rioja, La	39	39	–
Aragón	476	469	7
Cataluña	567	559	8
Balears, Illes	37	36	1
Castilla y León	746	740	6
Madrid, Comunidad de	33	32	1
Castilla - La Mancha	405	403	2
Comunitat Valenciana	172	171	1
Murcia, Región de	40	40	–
Extremadura	126	126	–
Andalucía	398	388	10
Canarias	6	5	1
ESPAÑA	3.355	3.317	38

Fuente: Censo Agrario, 2009. INE.
(SAU): Superficie agrícola utilizada.

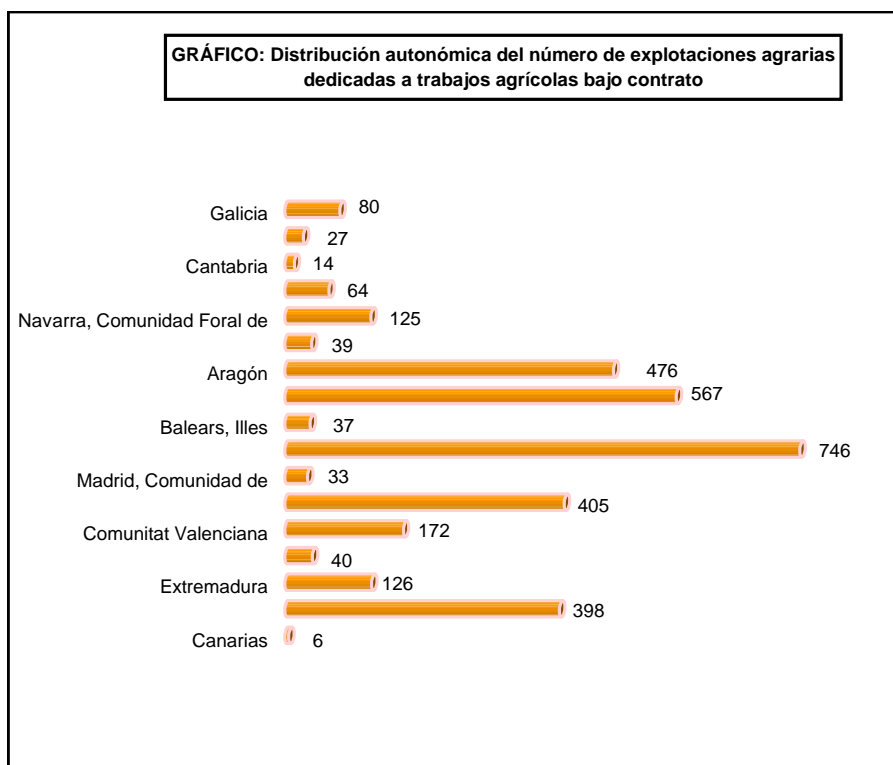

ESTRUCTURA DE LAS EXPLOTACIONES AGRARIAS

4.8.8. Distribución autonómica del número las explotaciones agrarias dedicadas a trabajos no agrícolas bajo contrato como actividad complementaria, 2009

Comunidad Autónoma	Nº total de explotaciones	Número de explotaciones	
		Con SAU	Sin SAU
Galicia	88	86	2
Asturias, Principado de	18	18	—
Cantabria	10	9	1
País Vasco	15	15	—
Navarra, Comunidad Foral de	23	23	—
Rioja, La	21	19	2
Aragón	157	151	6
Cataluña	147	146	1
Balears, Illes	15	15	—
Castilla y León	198	194	4
Madrid, Comunidad de	17	16	1
Castilla - La Mancha	115	111	4
Comunitat Valenciana	61	59	2
Murcia, Región de	9	9	—
Extremadura	48	45	3
Andalucía	107	105	2
Canarias	6	5	1
ESPAÑA	1.055	1.026	29

Fuente: Censo Agrario, 2009. INE.
(SAU): Superficie agrícola utilizada.

GRÁFICO: Distribución autonómica del número de explotaciones agrarias dedicadas a trabajos no agrícolas bajo contrato

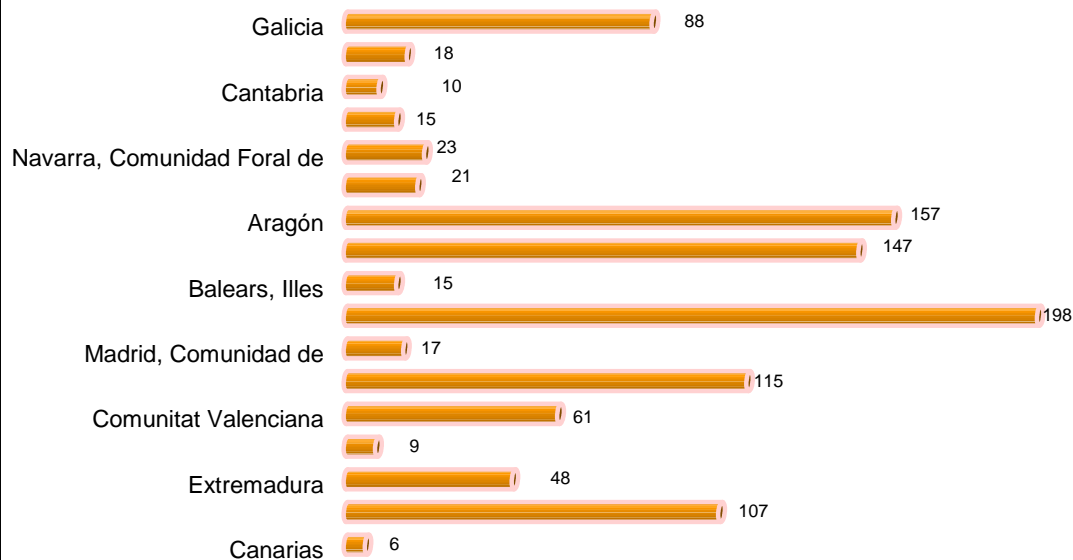

ESTRUCTURA DE LAS EXPLOTACIONES AGRARIAS

4.8.9. Distribución autonómica del número las explotaciones agrarias dedicadas selvicultura como actividad complementaria, 2009

Comunidad Autónoma	Nº total de explotaciones	Número de explotaciones	
		Con SAU	Sin SAU
Galicia	292	291	1
Asturias, Principado de	36	36	–
Cantabria	7	7	–
País Vasco	3.937	3.932	5
Navarra, Comunidad Foral de	47	47	–
Rioja, La	6	6	–
Aragón	29	29	–
Cataluña	184	183	1
Balears, Illes	15	15	–
Castilla y León	87	87	–
Madrid, Comunidad de	7	7	–
Castilla - La Mancha	95	95	–
Comunitat Valenciana	30	30	–
Murcia, Región de	4	4	–
Extremadura	69	68	1
Andalucía	107	107	–
Canarias	7	7	–
ESPAÑA	4.959	4.951	8

Fuente: Censo Agrario, 2009. INE.
(SAU): Superficie agrícola utilizada.

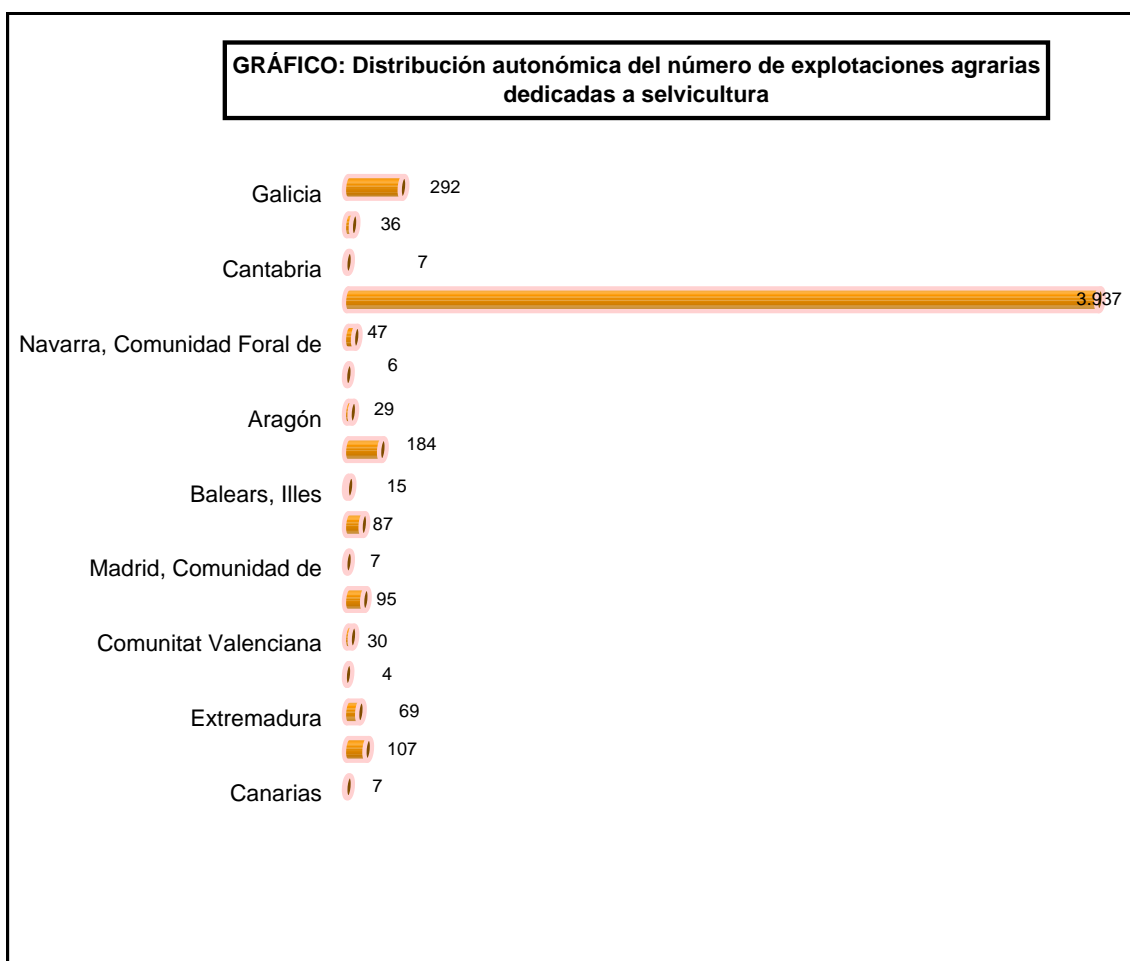

ESTRUCTURA DE LAS EXPLOTACIONES AGRARIAS

4.8.10. Distribución autonómica del número las explotaciones agrarias dedicadas a otras actividades complementarias, 2009

Comunidad Autónoma	Nº total de explotaciones	Número de explotaciones	
		Con SAU	Sin SAU
Galicia	469	449	20
Asturias, Principado de	303	295	8
Cantabria	80	77	3
País Vasco	74	72	2
Navarra, Comunidad Foral de	77	71	6
Rioja, La	26	22	4
Aragón	494	478	16
Cataluña	447	434	13
Balears, Illes	386	372	14
Castilla y León	234	228	6
Madrid, Comunidad de	206	199	7
Castilla - La Mancha	285	274	11
Comunitat Valenciana	78	73	5
Murcia, Región de	67	63	4
Extremadura	97	95	2
Andalucía	114	113	1
Canarias	30	29	1
ESPAÑA	3.467	3.344	123

Fuente: Censo Agrario, 2009. INE.

(SAU): Superficie agrícola utilizada.

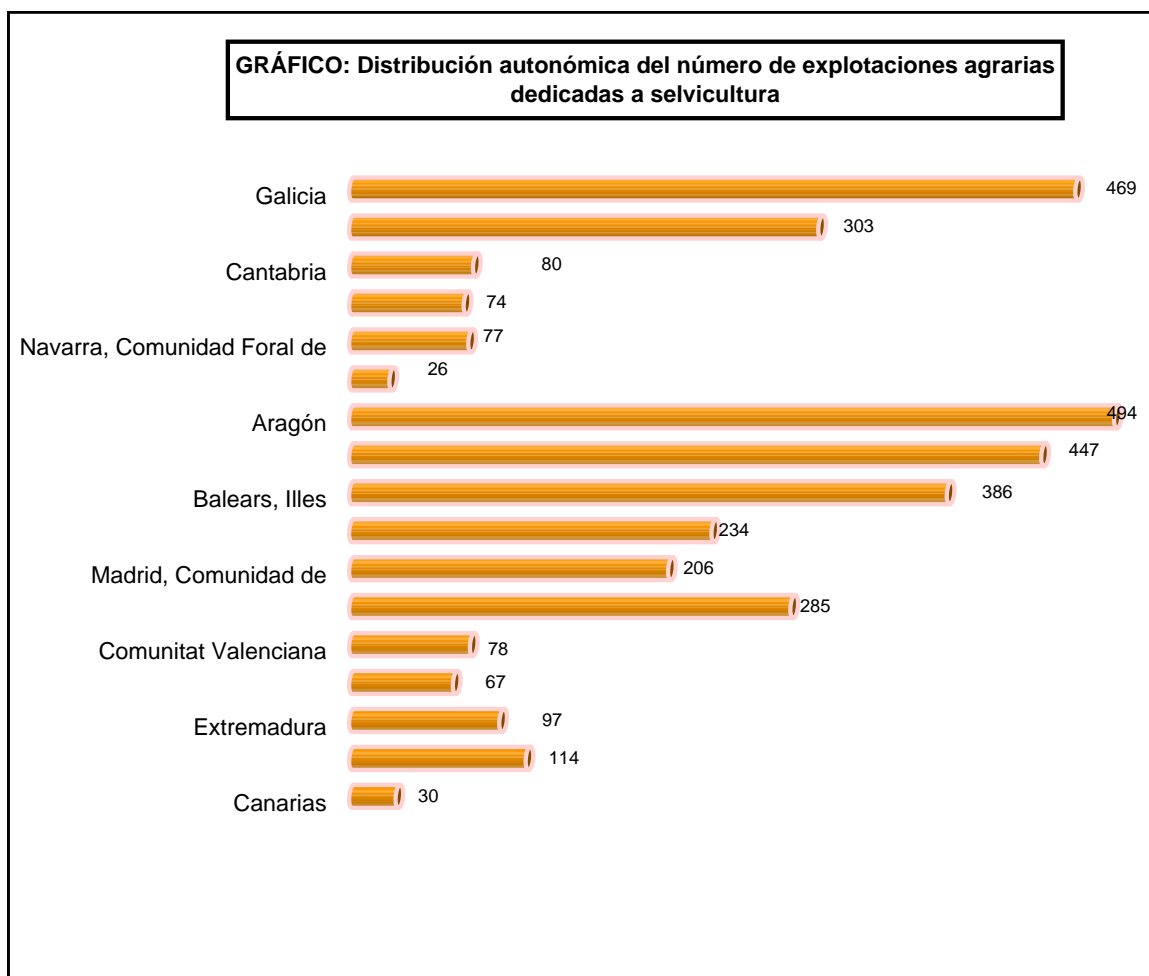

CAPITULO 5: DEMOGRAFÍA Y ASPECTOS SOCIALES DE AGRICULTURA, ALIMENTACIÓN, Y MEDIO AMBIENTE

El factor humano constituye uno de los principales recursos de la actividad de los Sectores de Agricultura, Alimentación y Medio Ambiente y de sus ramas correspondientes, por lo que se considera de gran importancia el conocimiento de sus principales características.

Se recogen en este capítulo una serie de tablas con datos, sobre información demográfica y desarrollo de la actividad de los Sectores de Agricultura, Alimentación y Medio Ambiente y de sus ramas correspondientes, procedentes del Instituto Nacional de Estadística (INE), y la información relativa a los sistemas de la Seguridad Social, procedente del Ministerio de Empleo y Seguridad Social (MESS), Boletín de Estadísticas Laborales.

Enlaces de interés:

Censos demográficos

http://www.ine.es/inebmenu/mnu_cifraspob.htm

Encuesta de población activa (EPA)

<http://www.ine.es/jaxiBD/menu.do?L=0&divi=EPA&his=1&type=db>

Boletín de estadísticas laborales

<http://www.mtin.es/estadisticas/bel/welcome.htm>

OBSERVACIONES METODOLÓGICAS

La Encuesta de Población Activa (EPA), se publicó por primera vez en 1964. Desde esta fecha y hasta finales de 1968 se obtuvieron resultados con referencia trimestral.

De 1969 a 1974 la referencia temporal pasó a ser semestral y a partir de 1975 volvió a ser trimestral.

En 1987 se modificó el cuestionario de la encuesta para adaptarse a las últimas recomendaciones internacionales de entonces (Conferencia internacional de Estadísticos del Trabajo en Ginebra 1982 y la exigencia de adaptar la EPA a la Encuesta de Fuerza de Trabajo de la Comunidad Económica Europea con motivo de la incorporación de España en las Comunidades Europeas en 1986) y se recalcularon series retrospectivas con la nueva metodología desde el tercer trimestre de 1976. Este es el origen de la llamada 'serie homogénea' de la EPA que se ofrece actualmente a los usuarios en INEBASE y en otros soportes a partir de los ficheros finales de la encuesta disponibles desde ese periodo y que continúa hasta la actualidad.

En 1999 la Encuesta de Población Activa se convierte en una 'encuesta continua' pues las entrevistas se realizan a lo largo de las 13 semanas de cada trimestre y no de 12 de las 13 como se venía haciendo hasta ese momento.

En 2002 se introduce una nueva definición operativa de paro produciéndose una ruptura en las series de parados y activos, cuyo impacto se valoró elaborando doble estimación de ambas definiciones a lo largo del año 2001.

Finalmente, en 2005, se produjo el último cambio metodológico sustancial hasta el momento, introduciendo un nuevo cuestionario y control centralizado del sistema de recogida mediante encuesta telefónica asistida por ordenador. A partir de este año, parte de las variables de la encuesta pasaron a recogerse de forma exclusiva en una submuestra anual representativa de la situación promedio del año, en lugar de obtenerse trimestralmente. Son las llamadas 'variables de submuestra anual' cuyos resultados se difunden con periodicidad anual.

En 2005, se calcularon series retrospectivas, para el periodo 1996-2004 con la nueva base de población instaurada ese año, con el fin de mantener la homogeneidad de las estimaciones. El periodo anterior quedó sin variaciones.

Las cifras actuales de la encuesta se encuadran en la metodología instaurada en 2005. La EPA es una investigación por muestreo de periodicidad trimestral, dirigida a la población que reside en viviendas familiares del territorio nacional y cuya finalidad es averiguar las características de dicha población en relación con el mercado de trabajo.

Los entrevistadores del Instituto Nacional de Estadística se ponen en contacto, personal o telefónico, con las viviendas seleccionadas para formar parte de la muestra y recogen la información de las personas que residen en ellas.

Activos: Son las personas de 16 o más años que, durante la semana de referencia (la anterior a aquella en que se realiza la entrevista), suministran mano de obra para la producción de bienes y servicios o están disponibles y en condiciones de incorporarse a dicha producción. Se subdividen en ocupados y parados. Se toma la semana como período de referencia.

En esta Encuesta, por tanto, la población económicamente activa comprende todas las personas de 16 o más años que durante la semana de referencia (la anterior a aquella en que corresponde realizar la entrevista según el calendario) satisfacen las condiciones necesarias para su inclusión entre las personas ocupadas o paradas.

Población ocupada (o personas con empleo): Es la formada por todas aquellas personas de 16 o más años que durante la semana de referencia han tenido un trabajo por cuenta ajena o ejercido una actividad por cuenta propia, según las definiciones dadas a continuación.

A) Son personas con trabajo por cuenta ajena o asalariadas todas las que entren en las siguientes categorías:

Trabajando: Personas que durante la semana de referencia hayan trabajado, incluso de forma esporádica u ocasional, al menos una hora a cambio de un sueldo, salario u otra forma de retribución conexas, en metálico o en especie.

Con empleo pero sin trabajar: Personas que, habiendo ya trabajado en su empleo actual, estén ausentes del mismo durante la semana de referencia y mantengan un estrecho vínculo con él. La fuerza de este vínculo se determina de acuerdo con la creencia del entrevistado en reincorporarse o no a la empresa y en la percepción o no de algún tipo de remuneración.

Las personas ausentes de su trabajo por causa de enfermedad o accidente, conflicto laboral, suspensión disciplinaria de empleo y sueldo, vacaciones, licencia de estudios, licencia de maternidad u otra clase de licencia, ausencia voluntaria, desorganización temporal del trabajo por razones tales como mal tiempo o averías mecánicas, se consideran personas con trabajo.

Las suspendidas o separadas de su empleo, a consecuencia de una regulación del mismo, se consideran asalariadas si el empleador les paga al menos el 50 por ciento de su sueldo o si van a reincorporarse a su empleo en los próximos tres meses.

Los aprendices que hayan recibido una retribución en metálico o en especie y los estudiantes que hayan trabajado a cambio de una remuneración a tiempo completo o parcial se consideran como personas asalariadas y se clasifican como trabajando o sin trabajar sobre la misma base que las demás personas con trabajo por cuenta ajena.

Los miembros activos de las fuerzas armadas figuran también entre la población asalariada.

B) Se considerarán personas con una actividad por cuenta propia todas las incluidas en las siguientes categorías:

Trabajando: las personas que durante el período de referencia hayan trabajado, incluso de forma esporádica u ocasional, al menos una hora a cambio de un beneficio o de una ganancia familiar, en metálico o en especie.

Con trabajo pero sin trabajar: las personas que durante el período de referencia tenían que realizar algún trabajo a cambio de un beneficio o ganancia familiar pero han estado temporalmente ausentes del mismo por razones de enfermedad o accidente, vacaciones, fiestas, mal tiempo u otras razones análogas.

Según esta definición, ejercen una actividad por cuenta propia: los empresarios, los trabajadores independientes, los miembros de cooperativas que trabajan en las mismas y los trabajadores familiares no remunerados (ayudas familiares).

Población parada o desempleada: Se considerarán paradas a todas las personas de 16 o más años que reúnan simultáneamente las siguientes condiciones:

Sin trabajo, es decir, que no hayan tenido un empleo por cuenta ajena ni por cuenta propia durante la semana de referencia.

En busca de trabajo, es decir, que hayan tomado medidas concretas para buscar un trabajo por cuenta ajena o hayan hecho gestiones para establecerse por su cuenta durante el mes precedente.

Disponibles para trabajar, es decir, en condiciones de comenzar a hacerlo en un plazo de dos semanas a partir del domingo de la semana de referencia.

Se consideran paradas, las personas de 16 o más años que durante la semana de referencia han estado sin trabajo, disponibles para trabajar y que no buscan empleo porque ya han encontrado uno al que se incorporarán dentro de los tres meses posteriores a la semana de referencia. Por lo tanto, en este caso no se exige el criterio de búsqueda efectiva de empleo.

Las personas ausentes del trabajo, a consecuencia de una suspensión por regulación que no sean consideradas ocupadas, esto es aquellas cuyo empleador les paga menos del 50 por ciento de su sueldo y que van a reincorporarse a su empleo después de pasados tres meses, son paradas si han buscado trabajo y están disponibles para desempeñarlo. Si una persona satisface las condiciones de la definición de parado se considerará como tal, aunque compatibilice esta situación con otras como la de estudiante o labores del hogar.

Los parados se subdividen en: parados que buscan primer empleo y parados que han trabajado anteriormente.

No clasificables: Se incluyen los parados en busca de primer empleo, los parados que llevan tres años o más en paro y los parados que no han declarado la actividad del último empleo o bien la declaración fue incorrecta.

La información desde el punto de vista del régimen de afiliación de los trabajadores a la Seguridad Social procede del Boletín de Estadísticas Laborales, elaborado por el Ministerio de Empleo y Seguridad Social (MESS), que recopila los principales datos sociolaborales de España, con información sobre los aspectos más significativos y relevantes del mercado de trabajo, las relaciones laborales y la protección social. Los resultados se refieren a la población integrada por los trabajadores en situación de alta laboral y situaciones asimiladas al alta, tales como incapacidad temporal, suspensión por regulación de empleo, desempleo parcial, etc. Se excluyen a los trabajadores en situación de desempleo, por convenios especiales, pertenecientes a empresas acogidas a planes de reconversión y que reciben ayudas en concepto de jubilación anticipada y situaciones especiales sin efecto en cotizaciones.

Paro registrado: El Instituto de Empleo, Servicio Público de Empleo Estatal (INEM) ha estimado series de paro registrado, aplicando a los datos históricos del INEM los criterios establecidos en el modelo de gestión SISPE, para los datos anteriores a mayo de 2005.

Afiliación de trabajadores: En la clasificación de trabajadores afiliados por grupos de edad, a partir de julio de 1997 los movimientos correspondientes a menores de 16 años figuran incluidos en el grupo de "16 a 19 años". Igual ocurre con los movimientos de altas y bajas a partir de marzo de 1997.

Convenios colectivos de trabajo: A efectos estadísticos se recogen, tanto los convenios firmados, como las revisiones de carácter anual que se realizan para aquellos convenios cuya vigencia es de dos o más años.

Los datos que aquí se ofrecen se refieren exclusivamente a expedientes resueltos en primera instancia, es decir, no se incluyen los expedientes resueltos por recurso.

DEMOGRAFÍA Y ASPECTOS SOCIALES

5.1. Proyecciones de población calculadas para el total de España (a 1 de enero de cada año)⁽¹⁾

Años	Habitantes	Años	Habitantes	Años	Habitantes	Años	Habitantes	Años	Habitantes
1973	34.377.178	1991	38.874.573	2009	45.828.172	2027	47.432.769	2045	48.016.537
1974	34.692.091	1992	39.003.524	2010	46.017.560	2028	47.475.715	2046	48.015.397
1975	35.400.859	1993	39.131.966	2011	46.143.904	2029	47.517.722	2047	48.006.919
1976	35.824.164	1994	39.246.833	2012	46.257.974	2030	47.559.208	2048	47.990.726
1977	36.255.708	1995	39.343.100	2013	46.357.088	2031	47.600.362	2049	47.966.653
1978	36.666.826	1996	39.430.933	2014	46.462.195	2032	47.641.229		
1979	36.994.862	1997	39.525.438	2015	46.567.058	2033	47.681.724		
1980	37.541.778	1998	39.639.388	2016	46.668.600	2034	47.721.677		
1981	37.741.480	1999	39.802.827	2017	46.766.352	2035	47.760.810		
1982	37.943.702	2000	40.049.708	2018	46.861.257	2036	47.798.849		
1983	38.123.298	2001	40.476.723	2019	46.955.030	2037	47.835.516		
1984	38.279.484	2002 ^(*)	40.964.244	2020	47.037.942	2038	47.870.472		
1985	38.419.709	2003	42.004.575	2021	47.111.888	2039	47.903.099		
1986	38.536.531	2004	42.640.220	2022	47.178.020	2040	47.932.948		
1987	38.631.722	2005	43.209.511	2023	47.237.542	2041	47.959.400		
1988	38.716.779	2006	43.739.556	2024	47.291.687	2042	47.981.684		
1989	38.792.361	2007	44.231.870	2025	47.341.590	2043	47.999.022		
1990	38.851.322	2008	44.687.483	2026	47.388.315	2044	48.010.873		

Fuente: Instituto Nacional de Estadística

^(*) A partir del 2002 son proyecciones calculadas a partir del Censo de Población 2001

⁽¹⁾ Los cálculos se han realizado para la población residente.

DEMOGRAFÍA Y ASPECTOS SOCIALES

5.2. Cifras de población según comunidades autónomas y género (a 1 de enero de cada año)

Comunidades Autónomas	Total		Varones		Mujeres	
	2010	2011	2010	2011	2010	2011
Andalucía	8.370.975	8.424.102	4.144.856	4.169.634	4.226.119	4.254.468
Aragón	1.347.095	1.346.293	673.177	671.286	673.918	675.007
Asturias (Principado de)	1.084.341	1.081.487	520.402	518.571	563.939	562.916
Baleares (Illes)	1.106.049	1.113.114	555.204	557.577	550.845	555.537
Canarias	2.118.519	2.126.769	1.058.706	1.061.591	1.059.813	1.065.178
Cantabria	592.250	593.121	289.931	289.872	302.319	303.249
Castilla y León	2.559.515	2.558.463	1.268.860	1.267.671	1.290.655	1.290.792
Castilla-La Mancha	2.098.373	2.115.334	1.059.149	1.066.598	1.039.224	1.048.736
Cataluña	7.512.381	7.539.618	3.724.515	3.732.196	3.787.866	3.807.422
Comunitat Valenciana	5.111.706	5.117.190	2.542.949	2.541.780	2.568.757	2.575.410
Extremadura	1.107.220	1.109.367	549.721	550.864	557.499	558.503
Galicia	2.797.653	2.795.422	1.350.547	1.349.591	1.447.106	1.445.831
Madrid (Comunidad de)	6.458.684	6.489.680	3.124.438	3.132.844	3.334.246	3.356.836
Murcia (Región de)	1.461.979	1.470.069	738.627	741.581	723.352	728.488
Navarra (Comunidad Foral de)	636.924	642.051	318.423	320.656	318.501	321.395
Pais Vasco	2.178.339	2.184.606	1.064.708	1.066.872	1.113.631	1.117.734
Rioja (La)	322.415	322.955	161.884	161.582	160.531	161.373
Ciudad A. de Ceuta	80.579	82.376	41.269	42.165	39.310	40.211
Ciudad A. de Melilla	76.034	78.476	38.819	40.256	37.215	38.220
ESPAÑA	47.021.031	47.190.493	23.226.185	23.283.187	23.794.846	23.907.306

Fuente: Instituto Nacional de Estadística

DEMOGRAFÍA Y ASPECTOS SOCIALES

5.3. Cifras de población de los censos según el tamaño de los municipios y número de habitantes

	1950	1960	1970	1981	1991	2001	2011
Menos de 101 habitantes	5.357	9.502	30.779	42.684	56.316	60.396	63.540
De 101 a 500 hab.	922.847	964.396	851.140	756.666	738.293	714.260	676.994
De 501 a 1.000 hab.	1.472.892	1.334.468	1.098.881	932.867	827.118	796.662	753.696
De 1.001 a 2.000 hab.	2.306.616	2.132.502	1.753.279	1.513.792	1.457.282	1.426.139	1.327.618
De 2.001 a 5000 hab.	4.712.429	4.406.789	3.924.517	3.344.622	3.187.638	3.155.455	3.166.344
De 5.001 a 10.000 hab.	4.054.930	4.371.489	3.721.484	3.524.103	3.394.233	3.498.499	3.914.878
De 10.001 a 20.000 hab.	3.360.742	3.410.424	3.783.048	3.954.716	4.102.341	4.673.214	5.119.308
De 20.001 a 50.000hab.	2.657.505	3.027.992	3.833.920	4.292.069	4.979.662	5.839.977	7.499.173
De 50.001 a 100.000 hab.	1.884.194	2.442.326	2.469.556	3.521.466	3.773.817	4.231.284	5.857.700
De 100.001 a 500.000 hab.	3.332.672	4.160.188	6.396.468	8.420.510	9.542.029	9.446.485	11.186.947
Más de 500.000 hab.	3.407.689	4.332.860	6.092.975	7.442.765	7.405.143	7.005.000	7.624.295
ESPAÑA	28.117.873	30.582.936	33.956.047	37.746.260	39.463.872	40.847.371	47.190.493

Fuente: Instituto Nacional de Estadística

DEMOGRAFÍA Y ASPECTOS SOCIALES

5.4. Distribución de los municipios según el número de habitantes

	2002	2003	2004	2005	2006	2007	2008	2009	2010	2011
Menos de 101 habitantes	935	945	961	988	973	996	1.036	1.074	1.058	1.070
De 101 a 500 hab.	2.888	2.882	2.867	2.842	2.855	2.804	2.750	2.720	2.743	2.725
De 501 a 1.000 hab.	1.116	1.096	1.093	1.070	1.065	1.078	1.075	1.067	1.061	1.060
De 1.001 a 2.000 hab.	980	985	968	956	943	942	936	928	927	936
De 2.001 a 5.000 hab.	1.007	996	1.004	1.018	1.016	1.025	1.025	1.019	1.011	1.005
De 5.001 a 10.000 hab.	517	531	535	538	547	545	549	554	563	561
De 10.001 a 20.000 hab.	337	339	342	344	348	350	357	356	354	361
De 20.001 a 50.000 hab.	205	204	207	221	228	235	239	249	252	253
De 50.001 a 100.000 hab.	66	73	74	74	76	77	84	83	83	82
De 100.001 a 500.000 hab.	51	51	52	52	53	53	55	56	56	57
Más de 500.000 hab.	6	6	6	6	6	6	6	6	6	6
ESPAÑA	8.108	8.108	8.109	8.109	8.110	8.111	8.112	8.112	8.114	8.116

Fuente: Instituto Nacional de Estadística

DEMOGRAFIA Y ASPECTOS SOCIALES

5.5. Distribución autonómica de municipios y habitantes (a 1 de enero de 2011)

Comunidades Autónomas	Número de municipios	Número de habitantes
Andalucía	771	8.424.102
Aragón	731	1.346.293
Asturias (Principado de)	78	1.081.487
Balears (Illes)	67	1.113.114
Canarias	88	2.126.769
Cantabria	102	593.121
Castilla y León	2.248	2.558.463
Castilla La Mancha	919	2.115.334
Cataluña	947	7.539.618
Comunidad Valenciana	542	5.117.190
Extremadura	385	1.109.367
Galicia	315	2.795.422
Madrid (Comunidad de)	179	6.489.680
Murcia (Región de)	45	1.470.069
Navarra (Comunidad Foral de)	272	642.051
País Vasco	251	2.184.606
Rioja (La)	174	322.955
Ciudad A. De Ceuta	1	82.376
Ciudad A. De Melilla	1	78.476
ESPAÑA	8.116	47.190.493

Fuente: Instituto Nacional de Estadística

DEMOGRAFÍA Y ASPECTOS SOCIALES

5.6.1. Serie histórica de la población activa, según rama de actividad
Miles de personas mayores de 16 años
(Medias anuales)

Años	Total	Sector Agrario			Industria							Construcción	Servicios	No clasificables
		Total	Rama Agraria	Pesca	General	de la Alimentación	Madera y corcho, Cestería y Espartería	Papel, Edición, Artes gráficas.	Fabricación muebles, Otras manufactureras.					
2002	18 785,6	1 174,6	1 117,0	57,6	3 430,2	489,6	132,3	253,5	231,6	218,3	2 189,3	11 357,9	633,6	
2003	18 538,1	1 172,4	1 120,5	52,0	3 455,3	504,0	126,4	240,9	254,1	2 312,4	11 954,5	643,5		
2004	20 184,4	1 167,6	1 112,2	55,4	3 458,3	508,1	122,5	266,5	239,9	2 462,5	12 490,5	605,6		
2005	20 885,7	1 108,2	1 046,3	61,9	3 441,2	520,9	131,3	251,0	236,0	2 509,2	13 009,3	817,9		
2006	21 584,8	1 035,0	980,1	55,0	3 438,3	527,4	120,0	245,2	216,9	2 704,6	13 675,1	731,8		
2007	22 189,9	1 022,3	966,9	55,4	3 397,4	529,0	111,3	237,4	232,9	2 880,7	14 185,1	704,0		

Fuente: Instituto Nacional de Estadística

Años	Total	Sector Agrario			Industria									
		Total (1)	Agricultura, ganadería, caza, y servicios relacionados	Pesca y acuicultura	General	de la Alimentación	Fabricación de bebida	Industria de la madera y del corcho, excepto muebles, cestería y espartería	Industria del papel	Artes gráficas y reproducción de soportes grabados	Fabricación de muebles	Otras industrias manufactureras	Construcción	Otros Servicios
2008(*)	22 848,3	851,2	863,8	50,5	3 151,7	479,7	61,4	113,6	49,6	110,4	188,8	57,2	2 877,8	447,0
2009	23 037,5	979,3	895,2	46,5	2 862,5	467,6	50,9	94,3	53,8	108,2	156,3	59,2	2 558,8	453,3
2010	23 088,9	1 011,9	931,2	41,7	2 612,7	438,4	59,4	73,9	50,0	103,8	117,6	58,1	2 158,2	418,8
2011	23 103,6	993,2	914,7	38,1	2 525,8	439,6	59,9	75,9	42,5	84,2	111,7	52,3	1 838,0	428,6

Fuente: Instituto Nacional de Estadística

(*) Hasta el año 2007 los datos por sectores de actividades están referidos a la CNAE-93. A partir del año 2008 los datos obtenidos están referidos a la CNAE-2009
(1) Comprende Agricultura, ganadería, silvicultura y pesca

Ramas relacionadas con el Medio Ambiente				
Años	Reciclaje	Producción y distribución de energía etc., gas vapor y agua caliente	Captación, depuración y distribución de agua	Actividades de saneamiento público
2002	16,9	62,5	32,2	64,7
2003	19,3	63,0	41,5	75,1
2004	19,9	67,3	41,4	79,3
2005	18,6	72,7	37,4	94,1
2006	20,1	79,5	43,4	91,3
2007	21,8	74,1	40,6	92,8

Ramas relacionadas con el Medio Ambiente					
Años	Suministro de agua, actividades de saneamiento, gestión de residuos y descontaminación	Captación, depuración y distribución de agua	Recogida y tratamiento de aguas residuales	Recogida, tratamiento y eliminación de residuos; valorización	Actividades de descontaminación y otros servicios de gestión de residuos
2008(*)	127,1	42,0	6,6	71,4	7,1
2009	141,4	42,5	8,4	83,1	7,3
2010	127,1	45,9	7,7	68,5	5,1
2011	138,8	45,1	5,8	81,3	6,6

Fuente: Instituto Nacional de Estadística

(*) Hasta el año 2007 los datos por sectores de actividades están referidos a la CNAE-93. A partir del año 2008 los datos obtenidos están referidos a la CNAE-2009

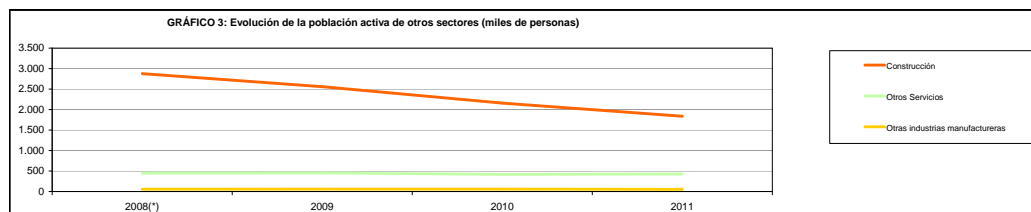
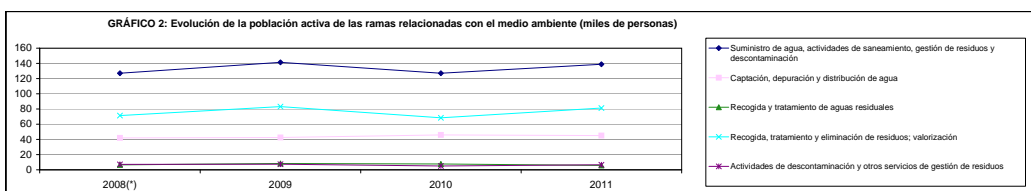
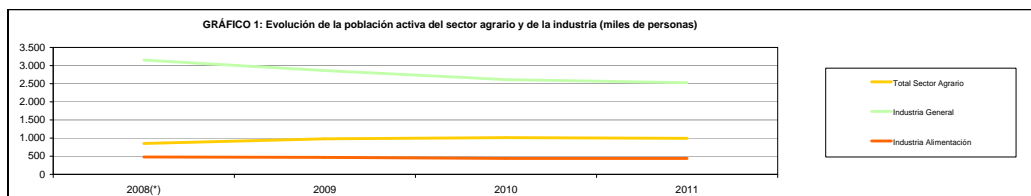

DEMOGRAFÍA Y ASPECTOS SOCIALES

5.6.2. Serie histórica de la población activa ocupada, según rama de actividad
Miles de personas mayores de 16 años
(Medias anuales)

Años	Total	Sector Agrario			Industria					Construcción	Servicios
		Total	Rama Agraria	Pesca	General	de la Alimentación	Madera y corcho. Cestería y Espartería	Papel. Edición. Artes gráficas.	Fabricación muebles. Otras manufactureras.		
2002	16.630,2	995,4	940,7	54,8	3.190,7	441,0	125,2	235,4	216,3	1.990,1	10.464,0
2003	17.295,9	991,0	942,9	48,1	3.200,8	451,5	118,4	223,6	239,6	2.101,6	11.002,5
2004	17.970,7	988,9	937,6	51,4	3.210,9	455,9	113,6	246,6	224,9	2.253,2	11.517,7
2005	18.973,1	1.000,7	940,6	60,0	3.279,9	490,7	126,6	239,0	224,5	2.357,2	12.335,3
2006	19.747,7	944,3	893,0	51,3	3.292,1	496,9	116,4	234,6	207,5	2.542,9	12.968,4
2007	20.356,0	925,6	873,4	52,2	3.261,8	495,8	106,1	229,4	224,7	2.697,4	13.471,0

Fuente: Instituto Nacional de Estadística

Años	Total	Sector Agrario				Industria							Construcción	Otros Servicios
		Total (1)	Agricultura, ganadería, caza, y servicios relacionados	Pesca y acuicultura	General	de la Alimentación	Fabricación de bebida	Industria de la madera y del corcho, excepto muebles; cestería y espartería	Industria del papel	Artes gráficas y reproducción de soportes grabados	Fabricación de muebles	Otras industrias manufactureras		
2008(*)	20.257,6	818,9	739,5	47,8	2.951,8	445,7	56,5	105,4	44,1	105,3	172,9	55,1	2.453,4	423,1
2009	18.888,0	786,1	712,9	42,6	2.519,5	415,6	44,5	79,7	46,7	94,7	135,2	52,3	1.888,3	416,2
2010	18.455,5	793,0	724,4	37,7	2.370,1	392,3	53,2	67,3	45,3	92,9	104,0	54,6	1.650,8	352,0
2011	18.104,6	760,2	695,2	34,3	2.304,9	383,1	54,3	69,9	40,1	77,0	97,6	45,8	1.393,0	387,3

Fuente: Instituto Nacional de Estadística

(*) Hasta el año 2007 los datos por sectores de actividades están referidos a la CNAE-93. A partir del año 2008 los datos obtenidos están referidos a la CNAE-2009

(1) Comprende Agricultura, ganadería, silvicultura y pesca

Años	Ramas relacionadas con el Medio Ambiente			
	Reciclaje	Producción y distribución energía elec., gas vapor y agua caliente	Captación depuración y distribución de agua	Actividades de saneamiento público
2001	15,4	65,6	32,2	54,0
2002	15,8	59,4	31,0	57,6
2003	18,3	59,5	40,1	65,5
2004	19,0	63,7	40,0	67,2
2005	17,7	70,2	36,4	87,3
2006	19,1	76,1	42,7	84,2
2007	20,7	72,1	39,8	87,2

Años	Ramas relacionadas con el Medio Ambiente				
	Suministro de agua, actividades de saneamiento, gestión de residuos y descontaminación	Captación, depuración y distribución de agua	Recogida y tratamiento de aguas residuales	Recogida, tratamiento y eliminación de residuos; valorización	Actividades de descontaminación y otros servicios de gestión de residuos
2008(*)	121,5	40,9	6,2	68,0	6,5
2009	131,1	41,3	7,5	75,9	6,4
2010	117,4	43,7	7,4	62,0	4,3
2011	130,5	43,4	5,5	75,8	5,8

Fuente: Instituto Nacional de Estadística

(*)Hasta el año 2007 los datos por sectores de actividad están referidos a CNAE-93. A partir del año 2008 los datos por sectores de actividad están referidos a CNAE-2009

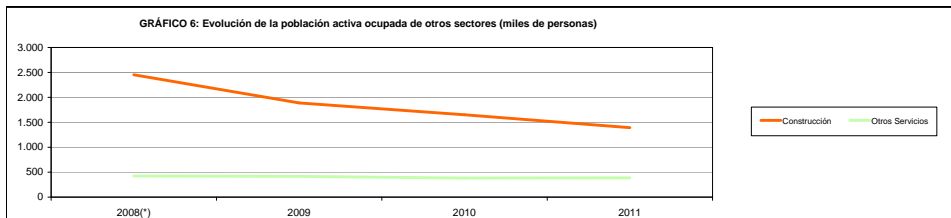
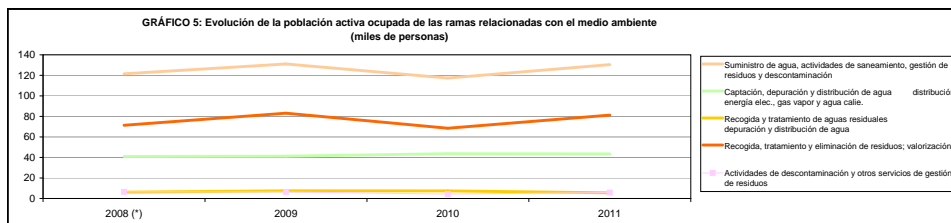
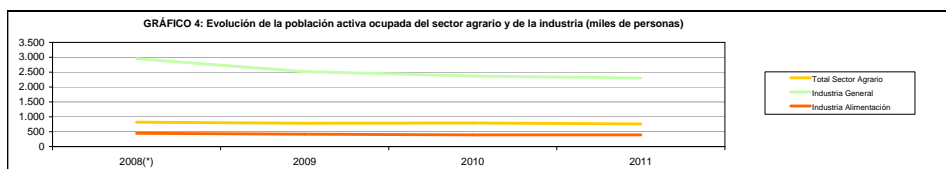

DEMOGRAFÍA Y ASPECTOS SOCIALES

5.6.3. Serie histórica de la población parada, según rama de actividad
Miles de personas mayores de 16 años
(Medias anuales)

Años	Total	Sector Agrario			Industria						
		Total	Rama Agraria	Pesca	General	de la Alimentación	Madera y corcho, Cestería y Espartería.	Papel, Edición, Artes gráficas.	Fabricación muebles. Otras manufactureras.	Construcción	Servicios
2002	2.155,4	179,2	176,3	2,8	239,5	48,6	7,1	18,1	15,3	209,2	893,9
2003	2.242,2	181,4	177,6	3,9	254,5	52,5	8,0	17,3	15,5	210,8	952,0
2004	2.213,7	178,7	174,6	4,0	247,4	52,2	8,9	19,9	15,0	209,3	972,8
2005	1.912,6	107,5	105,7	1,9	161,3	30,2	4,7	12,0	11,5	152,0	674,0
2006	1.837,1	90,7	87,1	3,7	146,2	30,5	3,6	10,6	9,4	161,7	706,7
2007	1.833,9	86,8	83,6	3,2	135,6	33,2	5,2	8,0	8,2	183,3	714,1

Fuente: Instituto Nacional de Estadística

Años	Total	Sector Agrario			Industria							Construcción	Otros Servicios	
		Total (1)	Agricultura, ganadería, caza, y servicios relacionados	Pesca y acuicultura	General	de la Alimentación	Fabricación de bebida	Industria de la madera y del corcho, excepto muebles, cestería y espartería	Industria del papel	Artes gráficas y reproducción de soportes grabados	Fabricación de muebles			Otras industrias manufactureras
2008(*)	2.590,6	32,3	124,3	2,7	199,9	34,0	4,9	8,2	5,5	5,1	16,0	2,2	424,4	23,9
2009	4.149,5	193,3	182,3	3,9	343,0	52,0	6,4	14,6	7,0	13,5	21,2	6,9	670,6	37,2
2010	4.632,4	218,9	208,9	4,0	242,6	46,2	6,2	6,6	4,7	10,9	13,6	3,5	507,3	36,8
2011	4.998,9	233,1	219,5	3,8	220,9	46,5	5,7	5,9	2,4	7,2	14,2	6,6	445,0	41,4

Fuente: Instituto Nacional de Estadística

(*) Hasta el año 2007 los datos por sectores de actividades están referidos a la CNAE-93. A partir del año 2008 los datos obtenidos están referidos a la CNAE-2009

(1) Comprende Agricultura, ganadería, silvicultura y pesca

Ramas relacionadas con el Medio Ambiente				
Años	Reciclaje	Producción y distribución de energía elec., gas vapor y agua caliente	Captación, depuración y distribución de agua	Actividades de saneamiento público
2001	0,9	3,0	0,9	5,2
2002	1,1	3,1	1,2	7,1
2003	1,1	3,6	1,3	9,6
2004	0,9	3,6	1,4	12,1
2005	0,9	2,5	1,0	6,8
2006	1,0	3,4	0,6	7,1
2007	1,1	1,9	0,8	5,6

Ramas relacionadas con el Medio Ambiente					
Años	Suministro de agua, actividades de saneamiento, gestión de residuos y descontaminación	Captación, depuración y distribución de agua	Recogida y tratamiento de aguas residuales	Recogida, tratamiento y eliminación de residuos; valorización	Actividades de descontaminación y otros servicios de gestión de residuos
2008 (*)	5,6	1,1	0,4	3,4	0,6
2009	10,3	1,3	0,8	7,2	1,0
2010	9,7	2,3	0,2	6,5	0,8
2011	8,4	1,7	0,3	5,5	0,9

Fuente: Instituto Nacional de Estadística

(*) Hasta el año 2007 los datos por sectores de actividad están referidos a CNAE-2009

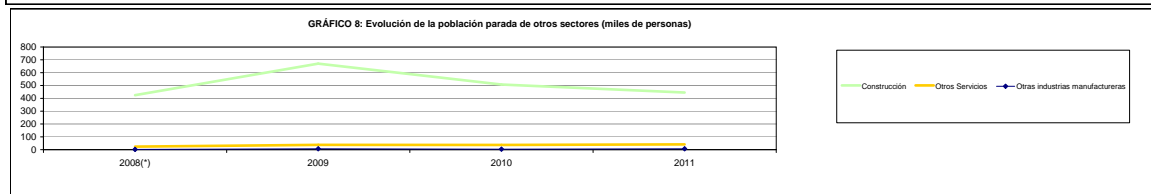
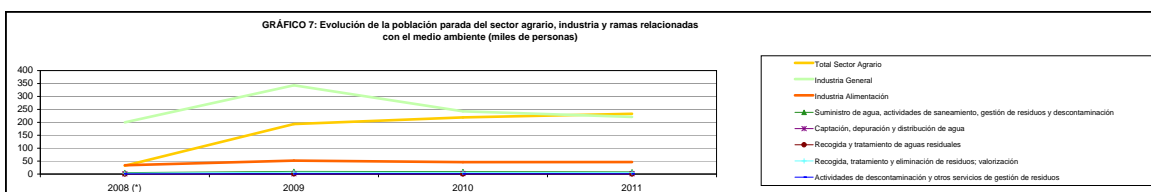

DEMOGRAFÍA Y ASPECTOS SOCIALES

5.7. Clasificación de la población activa ocupada según sector de actividad, género y grupos de edad Miles de personas mayores de 16 años (Medias anuales)

Variables	Miles de personas				Distribución porcentual			
	Sector Agrario ⁽¹⁾		Total		Sector Agrario ⁽¹⁾		Total	
	2010	2011	2010	2011	2010	2011	2010	2011
Hombres	588,5	561,5	10.289,9	9.991,4	74,2	73,9	55,8	55,2
Mujeres	204,5	198,7	8.166,6	8.113,3	25,8	26,1	44,2	44,8
De 16 a 19 años	13,6	10,5	149,0	123,2	1,7	1,4	0,8	0,7
De 20 a 29 años	114,0	101,4	3.179,6	2.867,7	14,4	13,3	17,2	15,8
De 30 a 39 años	207,9	200,5	5.692,5	5.585,7	26,2	26,4	30,8	30,9
De 40 a 49 años	212,0	208,8	5.080,6	5.055,4	26,7	27,5	27,5	27,9
De 50 a 59 años	164,7	161,0	3.430,3	3.524,4	20,8	21,2	18,6	19,5
De 60 a 64 años	65,3	65,4	772,2	797,2	8,2	8,6	4,2	4,4
De 65 y más años	15,7	12,7	152,5	151,3	2,0	1,7	0,8	0,8

Fuente: Instituto Nacional de Estadística

⁽¹⁾ Comprende agricultura, ganadería, caza, silvicultura y pesca.

Los datos por sectores de actividad están referidos a CNAE-2009

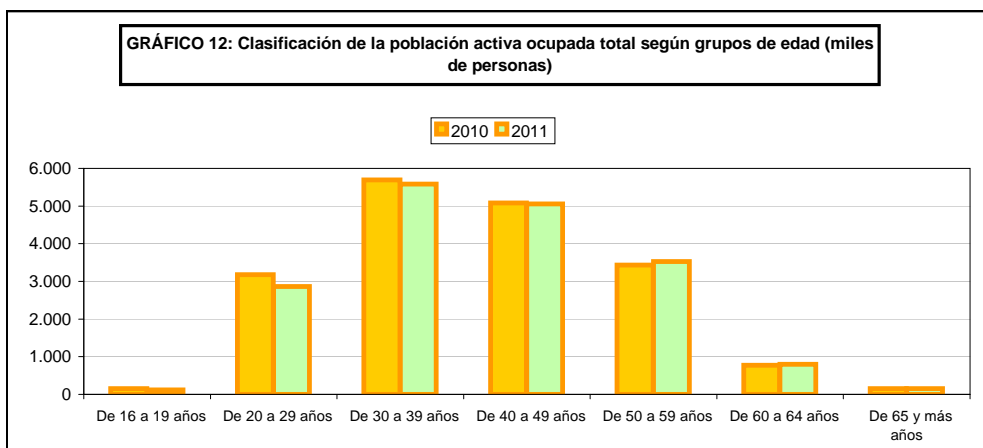
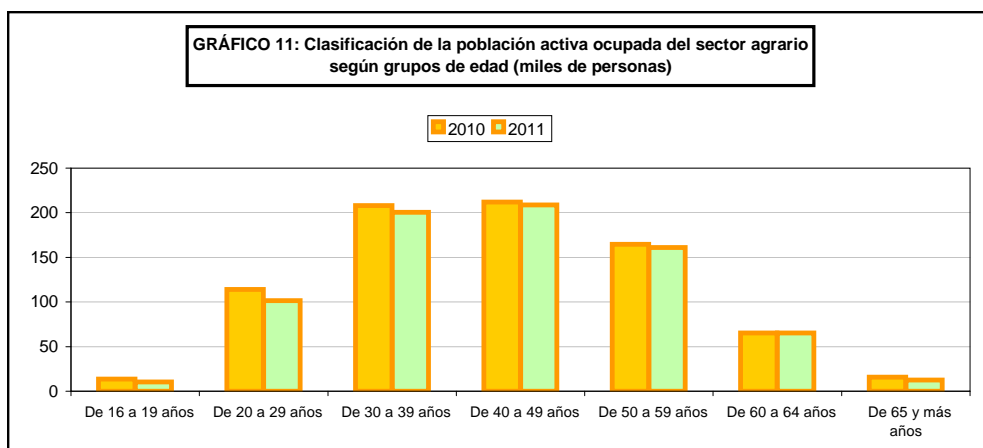
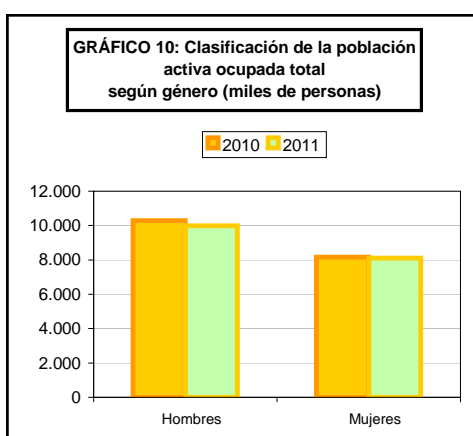
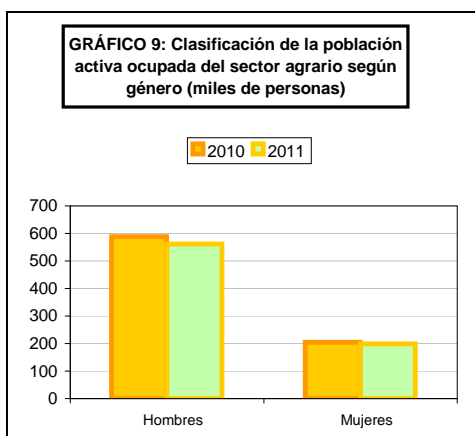

DEMOGRAFÍA Y ASPECTOS SOCIALES

5.8. Distribución porcentual de la población activa en el sector agrario ⁽¹⁾, según género y grupos de edad (Medias anuales)

Años	Total	Género		Grupos de edad en años						
		Hombres	Mujeres	16-19	20-29	30-39	40-49	50-59	60-64	65 y más
1997	100	71,3	28,7	3,7	19,3	24,2	19,3	21,2	9,8	2,5
1998	100	72,4	27,6	3,8	19,2	24,8	20,4	20,6	8,9	2,2
1999	100	71,7	28,3	3,7	19,3	25,0	21,2	20,6	8,3	2,0
2000	100	70,4	29,6	3,6	18,6	25,2	22,5	20,3	8,0	1,7
2001	100	71,3	28,7	3,3	17,8	26,3	22,5	20,3	8,2	1,6
2002	100	70,7	29,3	3,3	17,4	26,0	23,5	19,8	7,9	2,1
2003	100	69,5	30,5	3,2	18,3	25,3	24,3	19,4	7,6	1,9
2004	100	69,9	30,1	2,7	18,6	25,4	24,8	19,9	7,3	1,3
2005	100	70,9	29,1	2,9	18,2	25,2	24,2	20,0	7,2	2,3
2006	100	70,3	29,7	2,8	17,8	24,4	26,1	18,2	7,3	3,5
2007	100	71,2	28,8	2,5	17,4	25,5	26,5	18,7	7,4	2,0
2008 (2)	100	70,3	29,7	2,0	14,4	25,3	26,0	21,3	8,5	2,4
2009	100	71,4	28,6	1,8	14,6	24,3	26,5	21,7	8,7	2,3
2010 (*)	100	71,4	28,6	2,3	17,0	26,9	26,1	19,1	6,9	1,9
2011	100	70,9	29,1	1,8	16,0	27,4	27,2	19,1	7,0	1,3

Fuente: Instituto Nacional de Estadística

⁽¹⁾ Comprende agricultura, ganadería, caza, silvicultura y pesca.

⁽²⁾ Hasta el año 2007 los datos por sectores de actividad están referidos a CNAE-93. A partir del año 2008 los datos por sectores de actividad están referidos a CNAE-2009

(*) Las tablas que incluyen entre sus variables la ocupación se elaboran con CNO 2011

DEMOGRAFÍA Y ASPECTOS SOCIALES

5.9. Distribución porcentual de la población ocupada en el sector agrario⁽¹⁾, según situación profesional (Medias anuales)

Años	Total	Empleadores	Empresarios sin asalariados y trabajadores independientes	Ayuda familiar	Asalariados			Otros y no clasificables
					Total	Sector Público	Sector Privado	
1997	100	3,5	44,4	13,0	38,3	2,1	36,2	0,8
1998	100	4,1	43,5	12,4	39,4	2,1	37,3	0,6
1999	100	4,4	43,0	10,7	40,9	1,9	39,0	1,0
2000	100	4,3	42,5	10,3	42,0	2,1	40,0	0,8
2001	100	4,6	41,0	9,2	44,6	1,7	42,9	0,6
2002	100	5,0	40,4	8,9	45,0	1,8	43,2	0,7
2003	100	5,3	37,9	9,0	46,9	2,1	44,8	1,0
2004	100	4,9	36,9	8,4	48,8	1,6	47,2	1,1
2005	100	4,8	35,1	8,7	49,0	1,5	47,5	2,4
2006	100	5,7	34,2	7,3	51,2	1,5	49,7	1,6
2007	100	5,8	33,6	5,8	53,4	1,7	51,8	1,4
2008 (2)	100	6,1	33,3	5,1	47,6	1,1	46,6	0,4
2009	100	6,1	34,0	4,8	53,7	1,0	52,7	0,3
2010 (*)	100	5,9	32,7	4,4	56,4	1,1	55,3	0,2
2011	100	5,5	32,4	4,6	56,9	1,5	55,4	0,0

Fuente: Instituto Nacional de Estadística

⁽¹⁾ Comprende agricultura, ganadería, caza, silvicultura y pesca.

⁽²⁾ Hasta el año 2007 los datos por sectores de actividad están referidos a CNAE-93. A partir del año 2008 los datos por sectores de actividad están referidos a CNAE-2009

(*) Clasificación Nacional de Ocupaciones 2011 (CNO-11)

DEMOGRAFÍA Y ASPECTOS SOCIALES

5.10. Distribución autonómica de la población activa, ocupada y parada, según sector de actividad ⁽¹⁾

Miles de personas mayores de 16 años
(Medias anuales)

Comunidades Autónomas	Activos		Ocupados		Parados	
	2010	2011	2010	2011	2010	2011
Galicia	90,7	88,4	86,6	83,2	4,1	5,225
Asturias (Principado de)	16,7	16,5	16,3	16,1	0,4	0,45
Cantabria	7,8	7,5	7,5	6,8	0,4	0,65
País Vasco	12,2	10,1	11,7	9,8	0,4	0,35
Navarra (Comunidad Foral de)	12,9	9,5	11,1	7,9	1,8	1,575
Rioja (La)	6,8	7,2	6,0	6,0	0,8	1,175
Aragón	38,6	35,6	34,5	32,1	4,1	3,55
Cataluña	76,9	65,2	66,5	58,9	10,4	6,275
Baleares (Illes)	6,0	7,8	5,0	6,9	1,0	0,925
Castilla y León	70,7	69,9	63,8	65,1	7,0	4,775
Madrid (Comunidad de)	8,0	6,4	6,8	5,8	1,2	0,625
Castilla-La Mancha	61,5	64,9	50,3	52,5	11,2	12,425
Comunitat Valenciana	69,9	73,6	55,8	58,8	14,1	14,875
Murcia (Región de)	97,1	96,5	75,0	76,1	22,0	20,425
Extremadura	49,4	49,4	38,2	36,3	11,2	13,125
Andalucía	354,4	358,6	230,5	216,6	124,0	142
Canarias	30,6	26,3	25,6	21,7	5,0	4,65
ESPAÑA	1011,9	993,2	793,0	760,2	218,9	233,1

Fuente: Instituto Nacional de Estadística

⁽¹⁾ Comprende agricultura, ganadería, caza, silvicultura y pesca.

Los datos por sectores de actividad están referidos a CNAE-2009

(*) Clasificación Nacional de Ocupaciones 2011 (CNO-11)

DEMOGRAFÍA Y ASPECTOS SOCIALES

5.11. Distribución autonómica de los trabajadores agrarios según su relación con el titular de la explotación. Encuesta sobre la Estructura de las Explotaciones Agrícolas del I.N.E., 2007⁽¹⁾

Comunidades Autónomas	Número de personas que trabajan en la explotación						Trabajo eventual (miles de jornadas)	Número de explotaciones		
	Titulares		Familiares del titular		Con trabajo asalariado fijo			Total	Con trabajo asalariado fijo	Con trabajo eventual
	Total	Solo en la explotación	Total	Solo en la explotación	Total	100%				
Galicia	85.023	71.589	96.193	70.898	9.665	6.597	336	88.037	3.985	12.580
Asturias (Principado de)	29.335	24.848	29.785	22.411	2.211	1.581	36	30.246	1.136	2.094
Cantabria	11.185	8.640	9.060	6.877	2.132	1.463	16	12.102	998	551
País Vasco	20.478	15.299	20.030	12.313	3.323	1.560	207	21.695	1.379	1.500
Navarra (Comunidad Foral de)	15.071	11.009	14.068	9.153	4.181	2.325	426	16.401	1.885	3.099
La Rioja	10.092	7.889	13.267	6.518	2.262	1.197	326	10.937	1.047	3.722
Aragón	45.590	29.843	36.737	23.193	11.702	7.168	1.038	49.972	5.826	7.980
Cataluña	50.072	31.298	44.205	30.059	20.325	15.400	1.934	55.096	8.248	15.695
Baleares (Illes)	12.446	8.358	10.356	7.172	3.066	2.105	165	13.186	1.702	3.580
Castilla y León	87.442	67.482	62.863	43.757	25.088	16.513	823	94.816	11.974	11.519
Madrid (Comunidad de)	8.030	5.053	5.907	3.069	2.871	1.943	92	8.795	1.371	1.229
Castilla-La Mancha	126.573	86.326	154.307	86.643	21.230	14.308	3.118	131.729	9.182	44.084
C. Valenciana	131.185	78.448	101.378	61.671	16.119	7.510	2.788	135.304	8.967	51.822
Murcia (Región de)	32.069	21.068	31.755	14.829	14.801	7.741	3.312	34.157	2.944	11.150
Extremadura	67.747	46.964	60.378	42.293	12.401	8.838	2.878	70.683	5.807	16.577
Andalucía	242.282	158.225	276.416	161.094	41.623	23.829	22.272	255.957	20.756	110.362
Canarias	13.433	9.526	15.510	9.194	17.021	12.273	746	14.786	3.513	3.777
ESPAÑA	988.053	681.865	982.215	611.144	210.021	132.351	40.515	1.043.899	90.720	301.321

Fuente: Encuesta sobre la Estructura de las Explotaciones Agrícolas del I.N.E., 2007

⁽¹⁾ La población objeto de observación de la Encuesta sobre la Estructura de las Explotaciones Agrícolas del I.N.E. es la que tiene una superficie agrícola utilizada (SAU) superior a 1 ha.

DEMOGRAFÍA Y ASPECTOS SOCIALES

5.12. Serie histórica de la utilización del trabajo en la agricultura de España (Miles de UTA)

Años	Trabajo total	Trabajo no asalariado	Trabajo asalariado
1996	1.105	789	316
1997	1.117	767	350
1998	1.160	830	331
1999	1.113	701	412
2000	1.101	677	425
2001	1.099	666	432
2002	1.069	654	415
2003	1.023	635	388
2004	1.032	633	399
2005	1.017	639	378
2006	1.013	645	369
2007	998	613	385
2008	1.012	626	387
2009	922	566	356
2010	924	540	384
2011	883	516	367

Fuente: INE/EUROSTAT (Extracción Enero 2011)

(UTA): Unidades de Trabajo-Año.

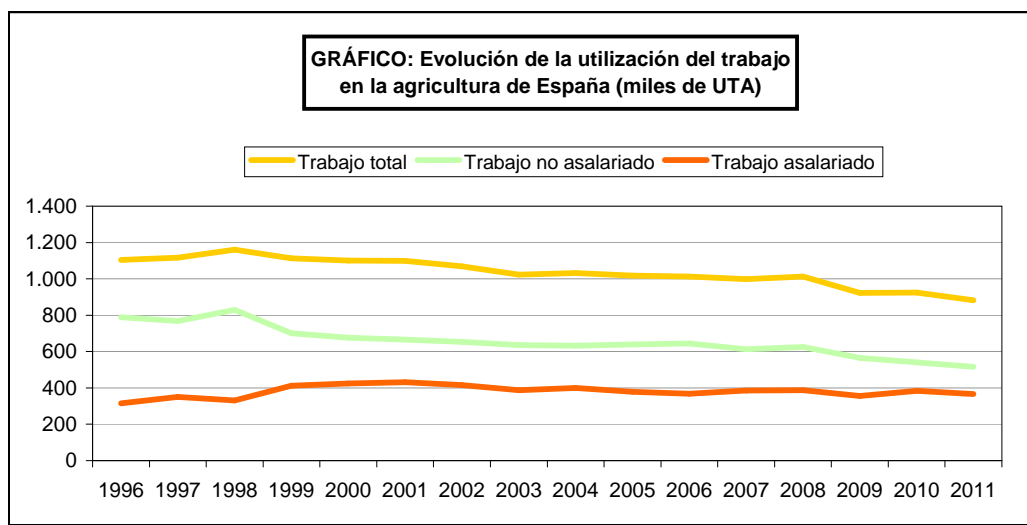

DEMOGRAFÍA Y ASPECTOS SOCIALES

**5.13. Serie histórica de la media anual del paro registrado, según sectores de actividad
(Miles de personas. Último día de cada mes) (2)**

Año (media anual)	Total		Agrario		No Agrario								Ramas relacionadas con el Sector Forestal ⁽¹⁾			Sin empleo anterior	
					Total		Industria		Construcción		Servicios		Madera y corcho, Cestería y Espartería.	Papel, Edición, Artes gráficas.	Fabricación muebles, Otras manufactureras, Reciclaje		
	Varones	Mujeres	Varones	Mujeres	Varones	Mujeres	Varones	Mujeres	Varones	Mujeres	Varones	Mujeres	Varones	Mujeres	Varones	Mujeres	
2002 ⁽¹⁾	1.621,5		40,7		1.344,3		257,8		170,9		915,7		8,8	15,0	15,6	236,5	
2003 ⁽¹⁾	1.657,6		38,5		1.381,7		257,6		181,4		942,7		8,7	15,0	15,8	237,4	
2004	854,3	1.259,4	25,4	26,1	753,8	1.050,7	133,7	169,6	201,3	35,3	418,8	845,7	8,5	14,7	15,1	75,1	182,6
2005	818,0	1.251,8	28,6	30,7	732,0	1.052,9	129,8	168,7	195,1	36,3	407,0	847,9	S/d	S/d	S/d	57,4	168,2
2006	788,2	1.251,2	30,4	33,3	702,3	1.048,9	122,0	164,7	186,6	35,6	393,7	848,6	S/d	S/d	S/d	55,4	169,0
2007	791,8	1.247,2	30,5	34,5	708,4	1.042,9	116,0	158,4	200,4	34,4	391,9	850,1	9,6	15,0	15,4	53,0	169,8
2008	1.146,9	1.393,0	45,3	39,5	1.037,2	1.177,6	151,5	169,4	362,2	39,5	523,5	968,7	13,6	17,8	20,2	64,4	175,9

Año (media anual)	Total		Agrario		No Agrario								Ramas relacionadas con el Sector Forestal ⁽²⁾				Sin empleo anterior		
					Total		Industria		Construcción		Servicios		Industria de la madera y del corcho, excepto muebles; cestería y espartería	Industria del papel	Artes gráficas y reproducción de soportes grabados: impresión, encuadernación	Fabricación de muebles			Otras industrias manufactureras
	Varones	Mujeres	Varones	Mujeres	Varones	Mujeres	Varones	Mujeres	Varones	Mujeres	Varones	Mujeres	Varones	Mujeres	Varones	Mujeres			
2009	1.832,9	1.811,1	56,1	39,9	1.707,9	1.589,5	272,8	213,2	645,5	69,2	789,5	1.307,1	25,9	8,4	21,9	33,4	8,2	68,9	181,8
2010	2.030,5	2.030,3	73,6	48,5	1.851,1	1.750,9	282,4	218,0	681,0	73,9	887,7	1.459,0	28,8	9,1	24,1	32,9	13,1	104,7	230,9
2011 ⁽¹⁾ (P)	2.103,3	2.153,9	141,4		3.737,9		493,6		747,5		2.496,8		21,1	6,1	18,4	25,6	11,4		377,8

Fuente: Ministerio de Empleo y Seguridad Social

⁽¹⁾ No se disponen de los datos desagregados por Género

⁽²⁾ Para estas ramas no se disponen de datos desagregados por Género

S/d: Sin dato

⁽³⁾ Los datos a partir de enero de 2009 reflejan la nueva Clasificación Nacional de Actividades Económicas CNAE 2009 establecida en el Real Decreto 475/2007, de 13 de abril. Para los años anteriores se utiliza la CNAE-93

(P) Datos Provisionales

DEMOGRAFÍA Y ASPECTOS SOCIALES

5.14. Trabajadores afiliados a la Seguridad Social, en alta laboral, según regímenes (miles de afiliados) (Medias anuales. Último día de cada mes)

Años	Total Regímenes		Régimen General		Régimen Especial Agrario				Régimen Especial de Trabajadores Autónomos		Régimen Especial de Trabajadores del Mar			
					Total		Cuenta ajena	Cuenta propia	Varones	Mujeres	Total		Cuenta ajena	Cuenta propia
	Varones	Mujeres	Varones	Mujeres	Varones	Mujeres					Varones	Mujeres		
2001 ⁽¹⁾	15.649,9		11.656,8		1.127,6		812,0	315,6	2.614,9		78,1		61,3	16,8
2002 ⁽¹⁾	16.126,3		12.079,3		1.123,5		821,7	301,8	2.656,2		76,4		59,7	16,7
2003 ⁽¹⁾	16.613,6		12.472,6		1.134,2		840,7	293,5	2.732,9		75,8		59,3	16,5
2004 ⁽¹⁾	17.081,8		12.888,0		1.085,9		802,2	283,7	2.840,4		74,5		58,2	16,3
2005	10.606,1	7.228,7	7.935,9	5.552,7	570,8	472,9	772,0	271,8	2.007,6	927,0	61,6	11,2	56,9	15,9
2006	10.955,1	7.640,9	8.259,8	5.901,9	540,9	458,3	739,9	259,3	2.058,9	959,6	60,6	11,1	56,4	15,3
2007	11.178,4	7.973,7	8.458,8	6.247,9	509,6	459,3	721,0	247,9	2.125,1	996,5	59,7	11,1	55,7	15,0
2008 ^(*)	10.884,2	8.121,2	8.153,8	6.372,2	366,8	377,7	744,5	-	2.279,3	1.098,5	58,4	10,8	54,4	14,8
2009	10.021,5	7.895,2	7.372,0	6.166,7	420,0	382,2	802,2	-	2.146,1	1.067,7	56,4	10,2	52,1	14,5
2010 ⁽²⁾	9.709,9	7.871,9	7.118,4	6.160,8	444,2	374,6	818,8	-	2.072,2	1.053,8	55,0	9,7	50,7	14,0
2011 ^{(2)(P)}	9.471,7	7.854,5	6.906,4	6.152,6	454,6	365,5	820,2	-	2.037,0	1.051,8	53,4	9,4	49,2	13,6

Fuente: Ministerio de Empleo y Seguridad Social

⁽¹⁾ No se disponen de los datos desagregados por Género

^(*) A partir del 1 de enero de 2008, los trabajadores por cuenta propia del Régimen Especial Agrario pasan a integrarse en el Régimen Especial de Trabajadores por Cuenta Propia o Autónomos, de acuerdo a lo establecido en la Ley 18/2007 de 4 de julio.

⁽²⁾ Trabajadores afiliados en alta laboral del Regimen General y Minería del Carbón.

^(P) Datos provisionales

DEMOGRAFÍA Y ASPECTOS SOCIALES

5.15. Trabajadores afiliados, en alta laboral, del Régimen Especial de Trabajadores Autónomos, según rama de actividad (miles de afiliados) (Medias anuales. Último día de cada mes) (1)

Años	Régimen Especial de Trabajadores Autónomos													
	Total	Agricultura, ganadería caza y serv. relacionados con las mismas	Silvicultura y explot. forestal	Pesca y acuicultura	Industria de la alimentación	Fabricación de bebidas	Industria del tabaco	Industria de madera y corcho. Exc. Muebles; cestería y espartería	Industria del papel	Artes gráficas y reproduc. de soportes grabados: impresión, encuena dornación	Fabricación muebles	Otras industrias manufactureras	Suministro de energía eléctrica, gas, vapor y aire acondicionado	Recogida, tratamiento y eliminación de residuos; valorización
2002	2.656,2	62,0	2,1	1,0	36,9	3,2	0,1	28,0	1,9	14,0	22,3	6,3	0,5	1,7
2003	2.733,0	65,6	2,1	1,0	37,0	3,2	0,1	27,2	1,9	14,3	22,4	6,3	0,5	1,9
2004	2.840,4	70,4	2,2	1,1	37,3	3,3	0,1	26,5	1,9	14,7	22,6	6,4	0,5	1,9
2005	2.935,0	74,1	2,3	1,1	37,3	3,3	0,1	25,6	1,9	15,1	22,6	6,4	0,5	1,8
2006	3.018,7	77,7	2,5	1,1	37,0	3,3	0,1	24,9	1,9	15,4	22,4	6,4	0,6	1,8
2007	3.121,7	79,3	2,7	1,2	37,5	3,4	0,1	24,3	1,8	15,8	22,3	6,4	0,7	1,8
2008	3.377,9	302,9	3,4	3,1	38,4	3,4	0,1	23,3	1,8	16,1	21,7	6,4	0,9	1,8
2009	3.213,8	289,8	3,3	2,8	38,8	3,4	0,0	21,2	1,7	15,8	20,3	6,2	1,1	1,6
2010	3.126,0	278,2	3,2	2,3	38,8	3,2	0,0	19,8	1,6	15,4	18,9	6,3	1,2	1,6
2011	3.088,8	270,0	3,4	1,9	39,4	3,1	0,0	18,5	1,6	15,3	17,8	6,5	1,3	1,6

Fuente: Ministerio de Empleo y Seguridad Social

(1) Los datos a partir de enero de 2009 reflejan la nueva Clasificación Nacional de Actividades Económicas CNAE 2009 establecida en el Real Decreto 475/2007, de 13 de abril. Para reconstruir los datos de años anteriores se ha utilizado la doble codificación de la actividad económica del Fichero de Afiliación de Trabajadores Autónomos de la Seguridad Social, con fecha 31 de enero de 2009

(*) A partir del 1 de enero de 2008, los trabajadores por cuenta propia del Régimen Especial Agrario pasan a integrarse en el Régimen Especial de Trabajadores por Cuenta Propia o Autónomos, de acuerdo a lo establecido en la Ley 18/2007 de 4 de julio.

DEMOGRAFÍA Y ASPECTOS SOCIALES

5.16. Trabajadores afiliados, en alta laboral, del Régimen Especial de Trabajadores Autónomos, según edad y género (miles de afiliados) (Medias anuales. Último día de cada mes)

Años	Régimen Especial de Trabajadores Autónomos (Varones)					
	Total	De 16 a 19 años	De 20 a 24 años	De 25 a 54 años	De 55 y más años	No Consta
2003	1.884	6	66	1.466	345	1
2004	1.949	7	66	1.511	364	0
2005	2.008	7	65	1.559	377	0
2006	2.059	7	64	1.602	387	0
2007	2.125	7	65	1.654	399	0
2008 (*)	2.279	7	64	1.749	460	0
2009	2.146	5	49	1.639	454	0
2010	2.072	4	42	1.576	450	0
2011	2.037	6	43	1.552	436	0

Fuente: Ministerio de Empleo y Seguridad Social

(*)A partir del 1 de enero de 2008, los trabajadores por cuenta propia del Régimen Especial Agrario pasan a integrarse en el Régimen Especial de Trabajadores por Cuenta Propia o Autónomos, de acuerdo a lo establecido en la Ley 18/2007 de 4 de julio.

Años	Régimen Especial de Trabajadores Autónomos (Mujeres)					
	Total	De 16 a 19 años	De 20 a 24 años	De 25 a 54 años	De 55 y más años	No Consta
2003	848	2	29	652	165	0
2004	891	2	29	685	175	0
2005	927	2	29	714	182	0
2006	960	2	28	741	188	0
2007	997	2	28	771	195	0
2008 (*)	1.099	2	28	829	240	0
2009	1.068	2	23	802	240	0
2010	1.054	2	22	789	241	0
2011	1.052	3	23	790	236	0

Fuente: Ministerio de Empleo y Seguridad Social

(*)A partir del 1 de enero de 2008, los trabajadores por cuenta propia del Régimen Especial Agrario pasan a integrarse en el Régimen Especial de Trabajadores por Cuenta Propia o Autónomos, de acuerdo a lo establecido en la Ley 18/2007 de 4 de julio.

Años	Régimen Especial de Trabajadores Autónomos (Ambos sexos)					
	Total	De 16 a 19 años	De 20 a 24 años	De 25 a 54 años	De 55 y más años	No Consta
2003	2733	9	95	2118	510	1
2004	2840	9	95	2196	539	1
2005	2935	9	94	2273	559	0
2006	3019	9	92	2342	575	0
2007	3122	10	93	2424	594	0
2008 (*)	3378	9	91	2578	699	0
2009	3214	7	72	2441	694	0
2010	3126	6	63	2366	691	0
2011	3089	8	65	2343	672	0

Fuente: Ministerio de Empleo y Seguridad Social

(*)A partir del 1 de enero de 2008, los trabajadores por cuenta propia del Régimen Especial Agrario pasan a integrarse en el Régimen Especial de Trabajadores por Cuenta Propia o Autónomos, de acuerdo a lo establecido en la Ley 18/2007 de 4 de julio.

DEMOGRAFÍA Y ASPECTOS SOCIALES

5.17. Altas laborales de trabajadores afiliados al Régimen Especial Agrario (R.E.A.) y Régimen Especial del Mar (R.E.MAR) (miles de personas)

Años	Altas laborales de afiliados al Régimen Especial Agrario						Altas laborales de afiliados al Régimen Especial del Mar					
	Total		Cuenta ajena		Cuenta propia		Total		Cuenta ajena		Cuenta propia	
	Varones	Mujeres	Varones	Mujeres	Varones	Mujeres	Varones	Mujeres	Varones	Mujeres	Varones	Mujeres
2002	209,9	130,3	199,1	121,9	10,8	8,4	S/d	S/d	S/d	S/d	S/d	S/d
2003	196,3	128,7	186,7	120,6	9,6	8,0	S/d	S/d	S/d	S/d	S/d	S/d
2004	182,6	131,7	175,8	126,2	6,8	5,5	S/d	S/d	S/d	S/d	S/d	S/d
2005	234,6	136,3	227,2	130,5	7,3	5,9	327,2	22,0	322,6	21,2	4,6	0,7
2006	185,5	120,5	179,8	114,5	5,7	6,0	338,7	25,1	334,4	24,4	4,3	0,7
2007	184,6	126,4	177,1	121,3	7,5	5,1	357,5	34,5	353,4	33,7	4,1	0,8
2008 (*)	254,1	121,9	254,1	121,9	-	-	308,7	28,2	304,5	27,5	4,2	0,7
2009	382,3	177,2	382,3	177,2	-	-	184,7	14,6	180,8	14,0	3,9	0,6
2010	410,7	161,9	410,7	161,9	-	-	202,7	18,7	199,2	18,1	3,5	0,6
2011(P)	443,8	159,1	443,8	159,1	-	-	247,7	20,7	264,2		4,2	

Fuente: Ministerio de Empleo y Seguridad Social

(*) A partir del 1 de enero de 2008, los trabajadores por cuenta propia del Régimen Especial Agrario pasan a integrarse en el Régimen Especial de Trabajadores por Cuenta Propia o Autónomos, de acuerdo a lo establecido en la Ley 18/2007 de 4 de julio.

S/d: Sin dato

(P) Datos provisionales. Sin desagregación por generos.

DEMOGRAFÍA Y ASPECTOS SOCIALES

5.18. Altas laborales de trabajadores afiliados al Régimen Especial Agrario (R.E.A.) y Regimen Especial del Mar (R.E.MAR), según edad (miles de personas)

Años	Altas laborales de afiliados al Régimen Especial Agrario											
	Total	De 16 a 19 años	De 20 a 24 años	De 25 a 29 años	De 30 a 34 años	De 35 a 39 años	De 40 a 44 años	De 45 a 49 años	De 50 a 54 años	De 55 a 59 años	De 60 a 64 años	De 65 y más años
2003	325,0	42,1	60,2	57,0	48,3	39,3	30,3	20,5	13,0	8,7	4,6	0,8
2004	314,3	35,4	52,3	55,7	54,0	40,2	30,7	20,6	12,6	7,8	4,2	0,7
2005	370,9	34,3	62,0	74,0	62,1	49,2	35,1	24,8	14,7	9,3	4,7	0,7
2006	305,9	31,8	49,2	54,9	49,0	40,3	31,0	23,0	13,7	8,2	4,3	0,6
2007	311,1	32,1	48,9	53,5	49,2	41,7	32,9	24,5	14,8	8,6	4,0	0,6
2008 (*)	375,9	35,2	58,7	65,7	63,4	52,7	41,4	29,1	17,1	8,6	3,4	0,6
2009	559,4	44,3	89,5	95,5	98,0	83,2	65,2	42,6	24,6	11,5	4,3	0,7
2010	572,6	41,6	89,1	93,2	101,3	86,8	69,6	45,7	27,5	12,7	4,6	0,6
2011 (P)	602,9	36,8	87,1				458,5				20,6	

Años	Altas laborales de afiliados al Régimen Especial del Mar											
	Total	De 16 a 19 años	De 20 a 24 años	De 25 a 29 años	De 30 a 34 años	De 35 a 39 años	De 40 a 44 años	De 45 a 49 años	De 50 a 54 años	De 55 a 59 años	De 60 a 64 años	De 65 y más años
2005	349,2	13,1	73,0	70,9	55,6	43,0	36,5	27,1	18,1	9,4	2,5	0,2
2006	363,8	17,9	64,7	73,4	60,8	46,7	37,0	32,0	19,0	8,9	2,9	0,4
2007	392,0	14,2	74,1	73,6	71,5	55,3	41,1	30,0	19,3	9,3	3,3	0,4
2008	336,9	7,3	61,7	61,4	62,1	49,9	36,5	27,2	18,9	8,9	2,8	0,4
2009	199,2	3,3	30,5	33,5	35,7	29,5	22,9	19,9	15,4	6,5	1,9	0,2
2010	221,3	2,9	31,0	39,3	40,7	35,9	26,2	21,3	15,4	6,8	1,7	0,2
2011 (P)	268,4	2,1	30,3				226,2				9,8	

Fuente: Ministerio de Empleo y Seguridad Social

(*) A partir del 1 de enero de 2008, los trabajadores por cuenta propia del Régimen Especial Agrario pasan a integrarse en el Régimen Especial de Trabajadores por Cuenta Propia o Autónomos, de acuerdo a lo establecido en la Ley 18/2007 de 4 de julio.

(P) Datos Provisionales

DEMOGRAFÍA Y ASPECTOS SOCIALES

5.19. Bajas laborales de trabajadores afiliados al Régimen Especial Agrario (R.E.A.) y Regimen Especial del Mar (R.E.MAR) (miles de afiliados)

Años	Bajas laborales de afiliados al Régimen Especial Agrario ⁽³⁾						Bajas laborales de afiliados al Régimen Especial del Mar					
	Total		Cuenta ajena		Cuenta propia		Total		Cuenta ajena		Cuenta propia	
	Varones	Mujeres	Varones	Mujeres	Varones	Mujeres	Varones	Mujeres	Varones	Mujeres	Varones	Mujeres
2003	207,0	131,3	191,4	122,0	15,6	9,3	S/d	S/d	S/d	S/d	S/d	S/d
2004	198,7	133,6	184,9	125,5	13,8	8,1	S/d	S/d	S/d	S/d	S/d	S/d
2005	203,2	128,8	187,7	119,6	15,5	9,3	328,6	22,2	323,6	21,2	5,1	1,0
2006	201,9	112,0	188,2	102,9	13,7	9,1	339,8	25,1	335,2	24,1	4,6	0,9
2007	341,7	208,7	171,6	113,5	170,1	95,2	358,9	34,6	354,7	33,7	4,2	0,9
2008 (*)	191,6	114,3	191,6	114,3	-	-	311,1	28,6	306,5	27,7	4,5	0,9
2009	292,1	154,6	292,1	154,6	-	-	185,7	15,1	181,7	14,3	4,0	0,8
2010	352,1	152,4	352,1	152,4	-	-	204,8	19,1	200,8	18,3	3,9	0,8
2011 (P)	878,0	503,5	878,0	503,5	-	-	249,6	21,1		265,4		4,6

Fuente: Ministerio de Empleo y Seguridad Social

(*) A partir del 1 de enero de 2008, los trabajadores por cuenta propia del Régimen Especial Agrario pasan a integrarse en el Régimen Especial de Trabajadores por Cuenta Propia o Autónomos, de acuerdo a lo establecido en la Ley 18/2007 de 4 de julio.

S/d: Sin dato

(3) El elevado número de bajas en el R.E.Agrario se debe a su integración a partir del 1 de enero de 2012 en el R.General, de acuerdo con lo establecido en la Ley 28/2011, de 22 de septiembre.

(P) Datos Provisionales. Sin desagregación de género.

DEMOGRAFÍA Y ASPECTOS SOCIALES

5.20. Bajas laborales de trabajadores afiliados al Régimen Especial Agrario (R.E.A.) y Regimen Especial del Mar (R.E.MAR), según edad (miles de afiliados)

Años	Bajas laborales de afiliados al Régimen Especial Agrario ⁽³⁾											
	Total	De 16 a 19 años	De 20 a 24 años	De 25 a 29 años	De 30 a 34 años	De 35 a 39 años	De 40 a 44 años	De 45 a 49 años	De 50 a 54 años	De 55 a 59 años	De 60 a 64 años	De 65 y más años
2003	338,3	31,2	56,1	56,7	48,3	39,3	30,1	20,1	13,8	12,0	9,9	20,8
2004	332,3	27,9	50,5	56,5	53,9	41,2	31,6	20,9	13,5	10,6	8,8	16,9
2005	332,1	26,0	46,8	56,5	50,9	43,3	31,2	21,6	13,3	10,2	8,4	23,8
2006	313,8	23,2	44,4	56,0	49,7	39,7	29,2	21,1	13,1	9,9	8,3	19,0
2007	550,4	22,9	44,3	58,5	61,4	61,7	61,8	58,6	51,2	53,1	54,8	22,0
2008 (*)	305,9	24,1	43,2	49,5	49,4	41,6	33,0	24,1	14,8	8,8	5,6	11,8
2009	446,8	28,9	63,6	73,2	77,6	67,0	52,6	34,8	20,8	11,0	6,2	11,0
2010	504,5	29,7	72,4	79,4	88,2	76,8	61,7	40,9	25,2	12,8	6,4	11,0
2011 (P)	1.314,5	22,6	57,5				324,7				24,4	

Años	Bajas laborales de afiliados al Régimen Especial del Mar											
	Total	De 16 a 19 años	De 20 a 24 años	De 25 a 29 años	De 30 a 34 años	De 35 a 39 años	De 40 a 44 años	De 45 a 49 años	De 50 a 54 años	De 55 a 59 años	De 60 a 64 años	De 65 y más años
2005	350,8	12,8	72,5	70,5	55,4	42,9	36,4	27,1	18,5	10,9	3,2	0,5
2006	364,8	17,6	64,3	72,9	60,6	46,7	36,9	32,1	19,4	10,2	3,5	0,7
2007	393,5	13,9	73,7	73,0	71,1	55,2	41,3	30,3	19,7	10,7	3,8	0,7
2008	339,6	7,0	61,3	61,0	62,1	49,9	36,7	27,5	19,6	10,3	3,3	0,7
2009	200,8	3,1	30,3	33,2	35,5	29,5	22,8	19,9	15,7	7,8	2,5	0,5
2010	223,9	2,7	30,9	39,0	40,8	35,9	26,3	21,5	16,0	8,0	2,3	0,5
2011 (P)	270,0	1,8	27,2				199,2				10,6	

Fuente: Ministerio de Empleo y Seguridad Social

(*) A partir del 1 de enero de 2008, los trabajadores por cuenta propia del Régimen Especial Agrario pasan a integrarse en el Régimen Especial de Trabajadores por Cuenta Propia o Autónomos, de acuerdo a lo establecido en la Ley 18/2007 de 4 de julio.

(3) El elevado número de bajas en el R.E. Agrario se debe a su integración a partir del 1 de enero de 2012 en el R.General, de acuerdo con lo establecido en la Ley 28/2011, de 22 de septiembre.

(P) Datos Provisionales. Sin desagregación total por edad

DEMOGRAFÍA Y ASPECTOS SOCIALES

5.21. Empresas inscritas en la Seguridad Social, según sector de actividad y número de trabajadores ^(1K)

Años	N.º de empresas inscritas						N.º de trabajadores (miles)						
	Total	Agrario	No Agrario				Total ⁽²⁾	Agrario	No Agrario				
			Total	Industria	Construcción	Servicios			Total	Industria	Construcción	Servicios	
2002	1.190.467	6.026	1.182.846	146.510	183.237	853.099	12.102	29	12.066	2.398	1.434	8.234	
2003	1.227.989	6.265	1.219.670	145.345	191.209	883.116	12.434	31	12.395	2.377	1.456	8.561	
2004	1.272.595	6.660	1.265.004	144.715	205.525	914.764	12.958	33	12.923	2.382	1.609	8.933	
2005	1.347.758	7.706	1.339.630	145.561	229.461	964.608	13.716	36	13.679	2.387	1.804	9.488	
2006	1.386.157	7.860	1.378.283	144.624	241.477	992.182	14.348	38	14.310	2.405	1.928	9.976	
2007	1.405.938	8.410	1.397.513	145.564	246.271	1.005.678	14.728	43	14.685	2.461	1.874	10.349	
2008	1.332.090	8.407	1.323.669	138.180	202.313	983.176	13.827	44	13.784	2.275	1.362	10.147	
2009	1.264.689	8.901	1.255.788	128.082	167.605	960.101	13.197	48	13.149	2.084	1.113	9.952	
2010	1.240.847	9.034	1.231.813	122.984	152.562	956.267	13.017	45	12.972	2.023	999	9.950	
2011	1.210.527	9.227	1.201.300	118.056	133.788	949.456	12.649	44	12.605	1.944	810	9.851	

Fuente: Ministerio de Empleo y Seguridad Social

(1) Los datos a partir de enero de 2009 reflejan la nueva Clasificación Nacional de Actividades Económicas CNAE 2009 establecida en el RD 475/07, de 13 de Abril.

Para reconstruir los datos de años anteriores se ha utilizado la doble codificación de la actividad económica del Fichero de Cuentas de Cotización de la Seguridad Social del 31/1/2009

⁽²⁾ Incluye "No consta actividad económica"

^(*) Empresas cuenta ajena, trabajadores en el regimen general (incluye en regimen especial de la minería del carbón)

DEMOGRAFÍA Y ASPECTOS SOCIALES

5.22. Principales indicadores: Convenios colectivos de trabajo

Año de inicio de los efectos económicos	Total	Agrario	Agricultura, ganadería, caza y servicios relacionados	Silvicultura y explotación forestal	Pesca y acuicultura	No Agrario													
						Total	Industria	Industria de la alimentación	Fabricación de bebidas	Industria del tabaco	Industria de la madera y del corcho, excepto muebles; cestería	Industria del papel	Artes gráficas, reproducción soportes grabados: impresión, encuadernac.	Fabricación de muebles	Otras industrias manufactureras	Suministro de energía eléctrica, gas, vapor y aire acondicionado	Recogida, tratamiento y eliminación residuos; valorización	Construcción	Servicios
2005	5.775	98	73	13	12	5.677	2.215	337	129	8	87	39	31	22	25	44	322	118	3.344
2006	5.887	102	71	14	17	5.785	2.189	326	126	9	85	39	34	23	27	40	338	129	3.467
2007	6.016	97	70	14	13	5.919	2.160	325	126	10	78	38	27	28	28	29	349	144	3.815
2008	5.987	100	72	13	15	5.887	2.126	317	135	7	82	36	29	27	23	29	325	131	3.630
2009	5.689	89	70	13	6	5.600	1.968	306	124	8	69	32	28	18	19	29	327	123	3.509
2010	5.067	75	59	11	5	4.992	1.808	280	111	7	65	30	19	20	18	23	314	120	3.064
2011 (P)	3.778	50	37	9	4	3.728	1.330	202	84	4	56	21	16	11	15	26	235	106	2.292

Fuente: Ministerio de Empleo y Seguridad Social

Los datos por sectores de actividad están referidos a CNAE-2009

(P) Datos provisionales

Principales indicadores: Trabajadores afectados

Año de inicio de los efectos económicos	Total	Agrario	Agricultura, ganadería, caza y servicios relacionados	Silvicultura y explotación forestal	Pesca y acuicultura	No Agrario													
						Total	Industria	Industria de la alimentación	Fabricación de bebidas	Industria del tabaco	Industria de la madera y del corcho, excepto muebles; cestería	Industria del papel	Artes gráficas, reproducción soportes grabados: impresión, encuadernac.	Fabricación de muebles	Otras industrias manufactureras	Suministro de energía eléctrica, gas, vapor y aire acondicionado	Recogida, tratamiento y eliminación residuos; valorización	Construcción	Servicios
2005	10.755.601	821.347	813.167	6.018	2.162	9.934.254	2.725.785	338.665	60.145	5.861	157.857	26.403	172.649	38.067	12.823	23.578	35.124	1.208.149	6.000.320
2006	11.119.311	808.300	798.418	6.617	3.265	10.311.011	2.769.274	351.942	59.580	5.939	154.622	26.142	172.808	38.444	12.059	33.573	36.102	1.238.919	6.302.818
2007	11.606.469	809.048	797.824	7.098	4.126	10.797.421	2.899.791	363.600	62.944	7.747	176.301	26.114	173.119	31.278	12.057	30.709	38.074	1.366.993	6.530.637
2008	11.968.148	745.485	715.379	4.884	2.475	11.222.663	2.804.625	278.134	39.703	4.552	139.704	23.147	168.124	28.532	5.971	25.806	46.940	1.365.164	7.052.874
2009	11.557.823	736.190	726.253	7.462	2.475	10.821.633	2.827.637	346.610	57.626	4.552	145.013	25.651	173.002	41.072	9.120	29.627	51.387	1.347.014	6.646.982
2010	10.794.334	717.356	707.575	7.334	2.447	10.076.978	2.695.936	359.970	55.186	2.147	140.155	24.873	170.517	38.536	8.688	19.189	50.175	1.377.162	6.003.880
2011 (P)	8.457.285	462.208	453.158	6.943	2.107	7.995.077	2.153.432	209.584	44.337	1.988	126.648	23.364	168.773	35.953	8.619	18.295	23.660	1.193.823	4.647.822

Fuente: Ministerio de Empleo y Seguridad Social

Los datos por sectores de actividad están referidos a CNAE-2009

(P) Datos provisionales

Principales indicadores: Aumento salarial pactado (en porcentaje)⁽¹⁾

Año de inicio de los efectos económicos	Total	Agrario	Agricultura, ganadería, caza y servicios relacionados	Silvicultura y explotación forestal	Pesca y acuicultura	No Agrario													
						Total	Industria	Industria de la alimentación	Fabricación de bebidas	Industria del tabaco	Industria de la madera y del corcho, excepto muebles; cestería	Industria del papel	Artes gráficas, reproducción soportes grabados: impresión, encuadernac.	Fabricación de muebles	Otras industrias manufactureras	Suministro de energía eléctrica, gas, vapor y aire acondicionado	Recogida, tratamiento y eliminación residuos; valorización	Construcción	Servicios
2005	4,04	4,26	4,26	4,61	3,78	4,02	4,10	4,17	4,16	4,03	4,68	4,31	3,50	4,71	3,79	4,02	4,25	4,51	3,89
2006	3,59	4,12	4,12	3,80	4,09	3,55	3,66	3,64	3,29	3,12	3,94	3,42	3,96	3,74	4,39	3,13	3,88	3,62	3,49
2007	4,21	4,62	4,63	4,64	4,23	4,17	4,28	4,36	4,53	4,44	5,18	4,26	4,16	5,34	4,45	4,98	4,57	5,59	3,83
2008	3,60	3,96	3,96	3,99	3,86	3,57	3,39	3,25	3,18	2,66	3,59	2,94	2,88	3,41	3,42	2,35	3,52	3,62	3,64
2009	2,24	2,06	2,05	2,50	1,19	2,06	2,27	1,81	2,08	2,47	3,08	2,28	2,68	3,26	2,22	2,22	2,13	3,49	2,07
2010	1,48	1,39	1,39	1,10	1,73	1,49	1,31	1,37	1,78	2,10	1,53	2,54	1,06	1,37	1,80	0,96	1,36	1,50	1,57
2011 (P)	2,25	2,45	2,45	1,97	4,37	2,24	2,53	2,24	1,74	1,83	1,91	1,44	5,12	1,34	2,50	1,31	2,21	1,61	2,26

⁽¹⁾ Los aumentos salariales que figuran en las series anuales tienen incorporadas las revisiones salariales por cláusula de salvaguarda. En las series mensuales se mantiene el incremento salarial pactado en origen.

Fuente: Ministerio de Empleo y Seguridad Social

Los datos por sectores de actividad están referidos a CNAE-2009

(P) Datos provisionales

Principales indicadores: Jornada media (horas/año)

Año de inicio de los efectos económicos	Total	Agrario	Agricultura, ganadería, caza y servicios relacionados	Silvicultura y explotación forestal	Pesca y acuicultura	No Agrario													
						Total	Industria	Industria de la alimentación	Fabricación de bebidas	Industria del tabaco	Industria de la madera y del corcho, excepto muebles; cestería	Industria del papel	Artes gráficas, reproducción soportes grabados: impresión, encuadernac.	Fabricación de muebles	Otras industrias manufactureras	Suministro de energía eléctrica, gas, vapor y aire acondicionado	Recogida, tratamiento y eliminación residuos; valorización	Construcción	Servicios
2005	1.751,9	1.770,8	-	-	-	1.750,3	1.754,5	-	-	-	-	-	-	-	-	-	-	1.747,1	1.749,0
2006	1.750,2	1.767,4	-	-	-	1.748,9	1.753,2	-	-	-	-	-	-	-	-	-	-	1.745,2	1.747,7
2007	1.748,3	1.769,4	-	-	-	1.746,7	1.752,0	-	-	-	-	-	-	-	-	-	-	1.745,7	1.744,5
2008	1.749,0	1.768,9	1.769,7	1.691,8	1.780,0	1.747,7	1.750,8	1.781,0	1.750,5	1.662,2	1.754,3	1.732,5	1.770,4	1.750,6	1.782,3	1.689,7	1.688,6	1.745,4	1.747,0
2009	1.751,0	1.769,5	1.770,2	1.675,9	1.783,3	1.749,7	1.751,2	1.780,6	1.758,9	1.664,1	1.753,7	1.734,7	1.770,4	1.750,6	1.786,1	1.687,5	1.709,8	1.737,9	1.751,4
2010	1.751,2	1.771,6	1.772,5	1.681,4	1.780,6	1.749,7	1.752,9	1.783,9	1.754,2	1.673,8	1.754,6	1.734,7	1.771,4	1.750,6	1.787,4	1.683,2	1.702,8	1.738,0	1.751,0
2011 (P)	1.754,2	1.776,8	1.778,3	1.679,6	1.772,0	1.752,9	1.750,9	1.787,7	1.750,7	1.665,8	1.752,8	1.736,7	1.764,7	1.751,7	1.787,6	1.680,0	1.648,1	1.737,3	1.757,8

Fuente: Ministerio de Empleo y Seguridad Social

Los datos por sectores de actividad están referidos a CNAE-2009

(P) Datos provisionales

DEMOGRAFÍA Y ASPECTOS SOCIALES

5.23. Trabajadores afectados por expedientes autorizados de regulación de empleo, según sectores de actividad

Años	Total		Sector Agrario								Industria												Resto	
			General		Agricultura, Ganadería y Silvicultura		Pesca		General		Industria Agroalimentaria		Industria de madera y corcho, Cestería y espartería.		Industria del papel, Artes gráficas y edición.		Fabricación muebles, Otras industrias manufactureras.		Producción y distribución energía eléctrica, gas y agua		Actividades de saneamiento público			
	Varones	Mujeres	Varones	Mujeres	Varones	Mujeres	Varones	Mujeres	Varones	Mujeres	Varones	Mujeres	Varones	Mujeres	Varones	Mujeres	Varones	Mujeres	Varones	Mujeres	Varones	Mujeres		
2002	53.845	17.798	3.540	241	197	105	3.343	136	35.322	10.677	2.376	994	307	45	858	293	1.145	193	874	118	7	13	14.983	8.900
2003	63.314	20.167	2.402	118	48	26	2.354	92	44.960	10.344	1.746	883	534	82	926	349	1.468	68	1.151	68	31	10	15.952	9.705
2004	42.396	17.880	2.803	320	177	280	2.626	40	27.378	10.985	1.172	509	375	81	737	218	1.036	223	925	67	139	26	12.215	6.575
2005	52.343	20.220	7.577	2.166	803	2.030	6.724	136	36.108	12.650	1.507	1.733	410	58	577	157	959	243	645	92	33	4	9.656	5.404
2006	38.593	13.369	3.031	367	213	302	2.818	65	27.465	7.862	1.865	556	250	64	501	169	890	465	657	32	1	0	8.097	5.130
2007	44.197	14.204	6.301	218	173	172	6.128	46	27.673	8.492	1.384	920	293	40	849	343	825	350	550	25	25	10	10.223	5.494
2008	115.808	32.280	3.309	217	90	171	3.219	46	91.094	23.365	1.625	945	1.881	372	2.064	513	3.035	925	413	44	17	15	21.405	8.698

Fuente: Ministerio de Trabajo e Inmigración.

Los datos por sectores de actividad están referidos a CNAE-93

Años	Total		Agrario	Agricultura, ganadería, caza y servicios relacionados	Silvicultura y explotación forestal	Pesca y acuicultura	No Agrario																
							Total	Industria	Industria de la alimentación	Fabricación de bebidas	Industria del tabaco	Industria de la madera y del corcho, excepto muebles, cestería	Industria del papel	Artes gráficas, reproducción soportes gráficos, impresión, encuadernación.	Fabricación de muebles	Otras industrias manufactureras	Suministro de energía eléctrica, gas, vapor y aire acondicionado	Recogida, tratamiento y eliminación residuos, valorización	Captación, depuración y distribución de agua	Recogida y tratamiento de aguas residuales	Actividades de descontaminación y otros servicios de gestión de residuos.	Construcción	Servicios
	Varones	Mujeres	Varones	Mujeres	Varones	Mujeres	Varones	Mujeres	Varones	Mujeres	Varones	Mujeres	Varones	Mujeres	Varones	Mujeres	Varones	Mujeres	Varones	Mujeres	Varones	Mujeres	
2009	444.214	105.068	7.376	441	131	6.804	541.906	429.699	4.765	646	626	7.254	5.562	5.785	12.605	3.815	672	414	440	26	1	20.223	91.984
2010	241.021	61.725	5.952	1.173	23	4.756	296.794	199.911	5.398	621	146	5.377	3.128	4.335	9.492	2.970	1.299	481	281	70	12	25.864	71.019
2011 (P)	267.930	75.856	5.583	1.138	103	4.342	336.043	193.694	5.946	644	96	6.840	2.727	3.755	10.779	3.696	1.981	433	354	28	42	38.348	106.001

Fuente: Ministerio de Empleo y Seguridad Social.

Los datos por sectores de actividad están referidos a CNAE-2009

(P) Datos provisionales

DEMOGRAFÍA Y ASPECTOS SOCIALES

5.24. Pensiones en el Régimen Especial Agrario de trabajadores por cuenta propia: Número e importe medio (*) (Miles de pensiones y Euros/mes. Primer día de cada mes)

Años	Total				Incapacidad permanente				Jubilación				Muerte												
	Número		Importe Medio		Número		Importe Medio		Número		Importe Medio		Viudedad				Orfandad				Favor familiar				
	Varones	Mujeres	Varones	Mujeres	Varones	Mujeres	Varones	Mujeres	Varones	Mujeres	Varones	Mujeres	Varones	Mujeres	Varones	Mujeres	Varones	Mujeres	Varones	Mujeres	Varones	Mujeres	Varones	Mujeres	
2000 ⁽¹⁾	900,9		327,5		46,9		298,8		617,2		361,7		214,0		248,0		22,8		209,2		-		-		-
2001 ⁽¹⁾	888,8		341,3		42,9		313,3		609,2		377,0		213,7		258,3		23,0		220,7		-		-		-
2002 ⁽¹⁾	873,7		351,5		39,4		324,1		598,0		387,9		212,8		268,0		23,6		229,1		-		-		-
2003 ⁽¹⁾	856,3		366,4		37,1		339,7		583,4		403,3		211,7		283,4		24,1		243,4		-		-		-
2004 ⁽¹⁾	835,2		379,4		35,7		354,4		565,7		415,0		209,8		301,2		24,1		263,3		-		-		-
2005 ⁽¹⁾	815,1		399,2		34,1		374,0		549,0		436,7		207,8		316,9		24,2		289,5		-		-		-
2006	334,2	464,2	466,2	386,0	19,7	12,4	408,4	373,7	276,8	259,3	496,3	420,1	27,0	178,8	261,1	342,7	10,7	13,7	303,8	319,4	-	-	-	-	-
2007 ⁽²⁾	324,7	454,6	488,0	402,6	18,7	12,0	426,7	391,3	268,7	252,3	520,4	437,2	26,5	176,6	269,3	358,9	10,8	13,7	322,3	339,0	-	-	-	-	-

(*) A partir del 1 de enero de 2008 los pensionistas del Régimen Especial Agrario por Cuenta Propia se integran en el Régimen Especial de Trabajadores Autónomos.

Pensiones en el Régimen Especial de Trabajadores Autónomos: Número e importe medio (Miles de pensiones y Euros/mes. Primer día de cada mes)

Años	Total				Incapacidad permanente				Jubilación				Muerte												
	Número		Importe Medio		Número		Importe Medio		Número		Importe Medio		Viudedad				Orfandad				Favor familiar				
	Varones	Mujeres	Varones	Mujeres	Varones	Mujeres	Varones	Mujeres	Varones	Mujeres	Varones	Mujeres	Varones	Mujeres	Varones	Mujeres	Varones	Mujeres	Varones	Mujeres	Varones	Mujeres	Varones	Mujeres	
2001 ⁽¹⁾	881,1		364,4		77,7		402,0		535,1		408,3		236,2		281,0		29,7		148,5		2,4				223,3
2002 ⁽¹⁾	904,5		379,4		79,2		420,8		548,7		425,1		242,7		293,1		31,5		153,7		2,4				236,0
2003 ⁽¹⁾	926,6		399,5		81,8		445,2		560,6		446,9		249,2		310,5		32,6		162,2		2,4				253,0
2004 ⁽¹⁾	946,3		419,9		85,6		469,5		570,0		466,0		255,7		432,2		32,5		173,2		2,5				273,0
2005 ⁽¹⁾	968,3		445,6		89,0		498,6		582,6		495,3		261,7		454,4		32,5		187,4		2,4				293,0
2006	441,6	554,8	557,0	403,4	61,7	30,8	554,3	473,9	340,1	260,6	592,3	439,8	23,0	245,1	303,7	369,8	15,6	16,9	200,1	216,1	2,5				312,4
2007	455,0	567,4	587,0	423,2	64,6	32,4	581,2	496,1	349,8	266,3	624,5	461,5	23,6	250,4	314,8	387,0	15,7	16,8	212,0	229,1	2,5				334,5
2008	786,3	1.025,2	584,1	440,3	84,2	45,0	582,3	497,5	623,6	518,8	620,6	477,4	50,4	429,4	305,8	399,9	26,1	25,6	274,4	283,6	8,4				370,1
2009	798,2	1.028,6	615,0	460,7	84,8	44,8	616,3	527,5	634,2	520,7	653,1	496,8	50,5	430,6	316,6	354,0	26,8	25,9	287,9	297,0	8,5				383,3
2010	811,6	1.031,8	638,7	475,5	86,2	44,6	641,1	547,1	645,6	522,9	678,2	510,7	50,4	431,5	323,4	437,0	27,3	26,2	297,9	307,2	8,7				392,3
2011	824,7	1.035,2	661,0	488,2	86,9	43,8	661,4	561,7	657,4	526,0	702,3	524,7	50,4	432,3	330,0	449,3	27,8	26,4	304,8	314,4	2,1	6,7	387,9	406,4	

Fuente: Ministerio de Empleo y Seguridad Social

(*) A partir del 1 de enero de 2008 los pensionistas del Régimen Especial Agrario por Cuenta Propia se integran en el Régimen Especial de Trabajadores Autónomos, de acuerdo con lo establecido en la Ley 18/2007, de 4 de julio.

DEMOGRAFÍA Y ASPECTOS SOCIALES

5.25. Pensiones en el Régimen Especial Agrario de trabajadores por cuenta ajena: Número e importe medio
(Miles de pensiones y Euros/mes. Primer día de cada mes)

Años	Total				Incapacidad permanente				Jubilación				Viudedad				Muerte				Favor familiar			
	Número		Importe Medio		Número		Importe Medio		Número		Importe Medio		Número		Importe Medio		Número		Importe Medio		Número		Importe Medio	
	Varones	Mujeres	Varones	Mujeres	Varones	Mujeres	Varones	Mujeres	Varones	Mujeres	Varones	Mujeres	Varones	Mujeres	Varones	Mujeres	Varones	Mujeres	Varones	Mujeres	Varones	Mujeres	Varones	Mujeres
2001 ⁽¹⁾	675,0	356,7	69,3	350,5	366,2	400,5	211,9	305,1	24,3	181,0	3,3	234,6												
2002 ⁽¹⁾	672,2	366,9	67,0	360,1	365,1	411,4	211,9	315,2	24,9	188,5	3,3	243,0												
2003 ⁽¹⁾	669,7	382,1	66,3	374,8	363,6	427,1	211,5	330,4	25,1	201,1	3,3	259,0												
2004 ⁽¹⁾	664,1	395,0	66,5	386,3	359,3	438,8	210,4	345,6	24,6	218,0	3,2	277,2												
2005 ⁽¹⁾	659,5	416,2	66,1	406,3	356,8	461,4	209,1	364,2	24,3	242,0	3,2	297,0												
2006	314,0	343,0	482,6	395,4	39,5	26,7	445,9	394,8	248,3	107,5	510,0	426,8	13,7	194,1	292,0	387,1	11,0	13,0	261,3	278,3	3,2	315,7		
2007	306,9	345,1	504,1	413,8	38,8	28,3	462,8	407,3	241,9	109,8	533,8	444,8	13,9	192,5	301,1	405,8	10,9	12,9	280,2	297,6	3,1	336,0		
2008	301,1	347,7	535,7	440,3	37,5	29,6	487,9	426,9	236,9	113,5	568,0	471,2	14,1	190,2	314,6	432,4	12,0	11,8	310,4	319,7	3,1	360,2		
2009 ⁽¹⁾	295,7	350,0	557,0	460,3	36,3	30,5	507,1	442,1	232,3	117,5	591,8	486,7	14,4	187,5	323,4	455,6	12,2	11,8	326,9	338,2	0,5	2,7	334,1	379,5
2010	290,3	351,7	572,2	474,6	35,3	31,0	522,4	452,1	227,4	121,5	608,8	496,4	14,6	184,7	328,2	473,0	12,4	11,8	339,6	353,1	0,5	2,7	338,6	388,1
2011	284,6	352,5	584,8	484,4	34,1	30,9	537,0	462,8	222,4	125,3	623,0	506,3	14,9	181,9	332,1	482,1	12,6	11,8	349,6	364,6	0,6	2,7	345,0	398,1

Pensiones en el Régimen Especial de Trabajadores del Mar: Número e importe medio.
(Miles de pensiones y Euros/mes. Primer día de cada mes)

Años	Total				Incapacidad permanente				Jubilación				Viudedad				Muerte				Favor familiar			
	Número		Importe Medio		Número		Importe Medio		Número		Importe Medio		Número		Importe Medio		Número		Importe Medio		Número		Importe Medio	
	Varones	Mujeres	Varones	Mujeres	Varones	Mujeres	Varones	Mujeres	Varones	Mujeres	Varones	Mujeres	Varones	Mujeres	Varones	Mujeres	Varones	Mujeres	Varones	Mujeres	Varones	Mujeres	Varones	Mujeres
2001 ⁽¹⁾	129,1	558,8	10,0	556,0	69,5	718,3	43,1	353,6	5,6	218,7	0,9	289,5												
2002 ⁽¹⁾	129,7	582,4	9,8	576,6	69,8	747,7	43,4	371,2	5,7	229,9	0,9	308,2												
2003 ⁽¹⁾	130,1	614,4	9,7	606,1	69,9	785,9	43,8	398,3	5,7	246,6	0,9	327,8												
2004 ⁽¹⁾	130,2	647,0	9,8	632,9	54,5	819,5	44,2	432,2	5,5	268,1	0,9	359,2												
2005 ⁽¹⁾	130,3	680,5	9,6	663,2	54,9	861,7	44,5	454,4	5,4	289,2	0,9	384,9												
2006	79,9	51,0	869,5	470,2	8,7	0,8	709,9	507,3	66,9	3,4	924,3	517,0	1,1	43,8	420,3	476,2	2,6	2,6	301,0	319,8	0,9	405,8		
2007	79,5	51,5	908,3	492,0	8,6	0,9	736,6	525,1	66,8	3,5	964,7	537,4	1,1	44,1	435,8	497,8	2,6	2,6	318,1	341,3	0,9	427,6		
2008	78,3	52,8	968,5	523,2	8,4	1,0	779,6	554,4	66,5	3,9	1.023,9	565,6	0,5	45,0	407,7	528,5	2,2	1,8	340,7	346,1	0,9	453,7		
2009 ⁽¹⁾	78,0	53,2	1.010,1	547,8	8,2	1,1	810,8	581,1	66,5	4,1	1.066,5	586,0	0,3	45,1	389,0	553,2	2,7	2,2	361,1	369,1	0,3	0,6	421,0	483,0
2010	77,8	53,4	1.037,2	565,2	8,0	1,1	831,5	593,4	66,5	4,4	1.094,7	600,8	0,3	45,1	407,0	570,7	2,7	2,2	374,7	386,8	0,3	0,7	433,4	495,9
2011	77,6	53,7	1.067,1	579,4	7,7	1,1	852,2	603,5	66,6	4,6	1.125,3	615,7	0,4	45,1	416,7	584,4	2,7	2,2	388,8	364,6	0,3	0,7	448,5	516,0

Fuente: Ministerio de Empleo y Seguridad Social.

⁽¹⁾ No se disponen de los datos desagregados por Género

(P) Datos provisionales

DEMOGRAFÍA Y ASPECTOS SOCIALES

5.26. Beneficiarios de prestaciones por desempleo en el Sector Agrario según tipo de prestación ⁽¹⁾ (miles de personas) (Medias anuales. Último día de cada mes)

Años	Total		Nivel contributivo			Nivel asistencial		
			Total		Agrario	Total		Agrario
	Varones	Mujeres	Varones	Mujeres		Varones	Mujeres	
2002	499,2	471,6	310,3	255,6	11,1	177,5	176,6	8,1
2003	523,8	480,8	344,0	286,4	11,2	175,1	182,8	8,3
2004	543,6	521,5	360,4	302,7	12,6	172,9	189,8	8,5
2005	547,8	556,2	367,1	320,0	15,4	168,7	198,6	8,7
2006	552,2	593,4	376,3	344,1	17,2	164,3	209,6	9,3
2007	592,2	654,1	410,6	369,6	21,9	167,2	233,3	12,0
2008	871,8	776,6	652,5	448,4	30,8	204,0	275,9	15,5
2009	1.438,6	1.083,7	1.022,3	602,5	55,7	391,9	410,1	64,0
2010	1.620,8	1.268,2	897,7	574,2	51,6	686,7	604,8	96,5
2011(P)	1.483,8	1.214,7	782,0	546,0	46,8	636,0	548,2	93,9

Fuente: Ministerio de Empleo y Seguridad Social.

⁽¹⁾ No incluye el subsidio de trabajadores eventuales agrarios

(P) Datos provisionales

DEMOGRAFÍA Y ASPECTOS SOCIALES

5.27. Beneficiarios de prestaciones por desempleo según tipo de prestación y sector de actividad ⁽¹⁾ (miles de personas) (Medias anuales. Último día de cada mes)

Años	Total	Nivel contributivo						Nivel asistencial					
		Total		Agrario	Industria	Construcción	Servicios	Total		Agrario	Industria	Construcción	Servicios
		Varones	Mujeres					Varones	Mujeres				
2002	970,8	310,3	255,6	11,1	111,2	69,7	370,9	177,5	176,6	8,1	68,9	41,4	192,6
2003	1.004,7	344,0	286,4	11,2	113,6	80,0	422,7	175,1	182,8	8,3	67,7	40,8	204,0
2004	1.065,1	360,4	302,7	12,6	109,8	85,3	452,6	172,9	189,8	8,5	67,2	39,5	208,8
2005	1.103,9	367,1	320,0	15,4	111,5	86,0	471,3	168,7	198,6	8,7	66,4	38,4	214,1
2006	1.145,6	376,3	344,1	17,2	109,4	90,3	500,8	164,3	209,6	9,3	64,1	37,7	221,0
2007	1.246,3	410,6	369,6	21,9	104,4	105,2	546,4	167,2	233,3	12,0	66,8	38,8	235,7
2008	1.648,4	652,5	448,4	30,8	131,6	211,8	724,4	204,0	275,9	15,5	71,4	57,2	285,7
2009	2.522,3	1.022,3	602,5	55,7	273,6	393,9	901,1	391,9	410,1	64,0	111,0	143,7	446,7
2010	2.889,0	897,7	574,2	51,6	248,4	323,3	844,5	686,7	604,8	96,5	154,3	262,7	719,1
2011 (P)	2.698,5	782,0	546,0	46,8	207,5	256,7	808,2	636,0	548,2	93,9	150,7	235,9	670,1

Fuente: Ministerio de Empleo y Seguridad Social.

(1) Sin incluir el subsidio para trabajadores eventuales agrarios

(P) Datos provisionales

DEMOGRAFÍA Y ASPECTOS SOCIALES

5.28. Beneficiarios de prestaciones del subsidio de trabajadores eventuales agrarios y número de jornadas trabajadas, según edad (miles de personas) (Medias anuales. Último día de cada mes)

Años (media anual)	Total			16-19 años			20-24 años		
	Total	De 0 a 7 jornadas trabajadas	Mas de 7 jornadas trabajadas	Total	De 0 a 7 jornadas trabajadas	Mas de 7 jornadas trabajadas	Total	De 0 a 7 jornadas trabajadas	Mas de 7 jornadas trabajadas
2002	224,6	174,4	50,2	3,5	2,2	1,3	15,2	10,3	4,9
2003	202,0	156,3	45,8	1,4	0,8	0,6	11,2	7,2	4,0
2004	197,3	159,3	38,0	0,4	0,2	0,1	8,4	5,5	2,9
2005	191,3	153,4	37,9	-	-	-	5,8	3,8	2,0
2006	184,9	147,9	36,9	-	-	-	3,5	2,2	1,3
2007	175,2	143,6	31,6	-	-	-	1,8	1,2	0,7
2008	166,3	135,6	30,6	-	-	-	0,8	0,5	0,3
2009	158,9	133,0	25,9	-	-	-	0,2	0,2	0,1
2010	153,8	130,0	23,7	-	-	-	0,0	0,0	0,0
2011	147,2	124,0	23,2	-	-	-	-	-	-

Años (media anual)	25-54 años			55 y mas años		
	Total	De 0 a 7 jornadas trabajadas	Mas de 7 jornadas trabajadas	Total	De 0 a 7 jornadas trabajadas	Mas de 7 jornadas trabajadas
2002	147,8	109,7	38,0	58,2	52,2	6,0
2003	131,9	96,2	35,7	57,5	52,0	5,5
2004	127,9	97,3	30,6	60,6	56,2	4,4
2005	124,7	93,2	31,4	60,7	56,4	4,4
2006	121,0	89,4	31,6	60,4	56,4	4,0
2007	113,2	86,0	27,3	60,1	56,4	3,7
2008	106,4	79,6	26,8	59,0	55,5	3,5
2009	100,7	78,0	22,8	57,9	54,9	3,0
2010	96,6	75,6	21,0	57,1	54,4	2,7
2011	91,3	71,1	20,2	55,9	52,9	2,9

Fuente: Ministerio de Empleo y Seguridad Social

DEMOGRAFÍA Y ASPECTOS SOCIALES

5.29. Beneficiarios de prestaciones del subsidio de trabajadores eventuales agrarios y número de jornadas trabajadas, según género (miles de personas) (Medias anuales. Último día de cada mes)

Años (media anual)	Total			Varones			Mujeres		
	Total	De 0 a 7 jornadas trabajadas	Mas de 7 jornadas trabajadas	Total	De 0 a 7 jornadas trabajadas	Mas de 7 jornadas trabajadas	Total	De 0 a 7 jornadas trabajadas	Mas de 7 jornadas trabajadas
2001	233,5	182,4	51,1	98,8	71,4	27,4	134,7	111,0	23,7
2002	224,6	174,4	50,2	93,1	66,1	27,0	131,5	108,3	23,2
2003	202,0	156,2	45,8	83,7	59,2	24,5	118,3	97,0	21,3
2004	197,2	159,3	37,9	80,0	59,3	20,7	117,2	100,0	17,2
2005	191,2	153,4	37,8	75,2	55,1	20,1	116,0	98,3	17,7
2006	184,8	147,9	36,9	70,2	51,4	18,8	114,6	96,5	18,1
2007	175,2	143,6	31,6	65,5	49,8	15,7	109,7	93,8	15,9
2008	166,3	135,7	30,6	61,6	46,1	15,5	104,6	89,5	15,1
2009	158,9	133,0	25,9	58,4	45,2	13,2	100,5	87,8	12,7
2010	153,8	130,0	23,7	56,0	43,7	12,2	97,8	86,3	11,5
2011	147,2	124,0	23,2	53,4	41,4	12,0	93,8	82,6	11,2

Fuente: Ministerio de Empleo y Seguridad Social

DEMOGRAFÍA Y ASPECTOS SOCIALES

5.30. Autorizaciones de trabajo concedidos a extranjeros : Total y según sector de actividad ⁽¹⁾
(miles de personas)

Años	Total		Sector Agrario		No Agrario								No clasificables		
					Total		Industria		Construcción		Servicios				
	Varones	Mujeres	Varones	Mujeres	Varones	Mujeres	Varones	Mujeres	Varones	Mujeres	Varones	Mujeres	Varones	Mujeres	
2002	206.764	111.379	42.896	10.325	153.467	95.474	24.662	7.598	56.370	2.389	72.435	85.487	10.401	5.580	
2003	169.780	114.683	20.343	8.198	137.362	99.073	19.736	6.746	54.398	2.705	63.228	89.622	12.075	7.412	
2004	336.785	208.423	56.011	19.257	207.344	137.939	30.401	10.687	83.578	4.676	93.365	122.576	73.430	51.227	
2005	587.783	443.161	101.251	28.267	412.545	339.583	43.623	14.151	179.950	8.808	188.972	316.624	73.987	75.311	
2006	496.699	360.353	81.628	22.123	377.969	302.942	38.016	11.528	169.287	7.951	170.666	283.463	37.102	35.288	
2007	301.393	197.818	42.801	15.876	233.058	161.728	25.369	7.166	96.831	4.888	110.858	149.674	25.534	20.214	
2008	424.870	309.022	79.098	34.188	309.839	248.316	33.154	10.432	124.234	6.426	152.451	231.458	35.933	26.518	
2009	205.795	164.480	28.930	6.530	149.789	111.438	12.890	3.779	41.027	2.380	95.872	105.279	27.076	46.512	
2010	133.463	119.245	19.330	3.765	81.809	68.750	7.071	1.919	18.899	1.384	55.839	65.447	32.324	46.730	
2011 (P) ⁽²⁾	161.164	148.348			53.751		220.772		10.103		18.747		191.922		34.989

Fuente: Ministerio de Empleo y Seguridad Social

⁽¹⁾ Hasta el año 2008 se utiliza la CNAE-93, para el año 2009 se utiliza la CNAE-2009

(P) Datos provisionales

(2) No se dispone de los datos desagregados por Género

DEMOGRAFÍA Y ASPECTOS SOCIALES

5.31. Autorizaciones de trabajo concedidos a extranjeros : Total y según rama de actividad y género ⁽¹⁾
(miles de personas)

Años	Total		Sector Agrario		Industria									
					General		Industria Agroalimentaria		Industria de madera y corcho. Cestería y espartería		Industria del papel. Artes gráficas y edición.		Fabricación muebles. Otras industrias manufactureras. Reciclaje.	
	Varones	Mujeres	Varones	Mujeres	Varones	Mujeres	Varones	Mujeres	Varones	Mujeres	Varones	Mujeres	Varones	Mujeres
2002	206.764	111.379	42.896	10.325	24.662	7.598	5.734	2.796	1.551	225	827	253	2.344	480
2003	169.780	114.683	20.343	8.198	19.736	6.746	4.102	2.314	1.120	125	950	430	1.432	328
2004	336.785	208.423	56.011	19.257	30.401	10.687	6.702	4.494	1.870	334	1.098	435	2.481	629
2005	587.783	443.161	101.251	28.267	43.623	14.151	8.774	5.073	3.531	419	1.870	795	4.217	992
2006	496.699	360.353	81.628	22.123	38.016	11.528	7.643	4.016	3.090	331	1.645	731	3.523	760
2007	301.393	197.618	42.801	15.876	25.369	7.166	5.353	2.915	1.954	198	1.105	418	1.911	437
2008	424.870	309.022	79.098	34.188	33.154	10.432	7.015	4.060	2.118	201	1.549	671	2.686	614

Fuente: Ministerio de Empleo y Seguridad Social
Los datos por sectores y divisiones de actividad están referidos a CNAE-93

Años	Total		Sector Agrario		Industria											
					General		Industria de la Alimentación		Industria de madera y corcho, excepto muebles; Cestería y espartería		Industria del papel		Artes gráficas y reproducción de soportes grabados: impresión, encuadernación		Fabricación muebles	
	Varones	Mujeres	Varones	Mujeres	Varones	Mujeres	Varones	Mujeres	Varones	Mujeres	Varones	Mujeres	Varones	Mujeres		
2009	205.795	164.480	28.930	6.530	12.890	3.779	3.092	1.386	746	69	159	47	458	139	465	90
2010	133.463	119.245	19.330	3.765	7.071	1.919	1.794	726	401	38	73	21	191	57	208	39
2011 (P)(2)	144.452	132.284	48.545		9.138		s/d	s/d	s/d	s/d	s/d	s/d	s/d	s/d	s/d	s/d

Fuente: Ministerio de Empleo y Seguridad Social.

(P) Datos provisionales

Los datos por sectores y divisiones de actividad están referidos a la CNAE-2009

s/d: Sin datos

(2) No se dispone de los datos desagregados por Género

DEMOGRAFÍA Y ASPECTOS SOCIALES

5.32. Accidentes en jornada de trabajo: Total y por sectores, según sector de actividad (miles de personas)

Años	Total	Sector Agrario			General	Industria			
		Total	Agricultura, Ganadería y Silvicultura	Pesca		Industria Agroalimentaria	Industria de madera y corcho. Cestería y espartería.	Industria del papel. Artes gráficas y edición.	Fabricación muebles. Otras industrias manufactureras. Reciclaje.
2001	946.600	39.096	34.487	4.609	265.818	35.406	14.473	11.971	14.505
2002	938.188	37.408	32.868	4.540	252.548	34.709	13.106	11.350	13.725
2003	874.724	34.710	30.677	4.033	237.967	33.869	12.604	11.186	14.193
2004	871.724	35.024	30.916	4.108	244.740	36.861	14.851	11.409	14.565
2005	890.872	34.265	30.578	3.687	242.336	36.350	14.773	11.490	15.314
2006	911.561	33.938	30.338	3.600	244.344	35.898	15.163	11.373	15.992
2007	924.981	34.475	30.932	3.543	245.074	36.405	14.397	10.589	15.745

Fuente: Ministerio de Empleo y Seguridad Social

Los datos por sectores de actividad están referidos a CNAE-93

Años	Total	Sector Agrario				General	Industria			
		Total	Agricultura, ganadería, caza y servicios relacionados con las mismas	Silvicultura y explotación forestal	Pesca y acuicultura		Industria de la alimentación	Industria de la madera y del corcho, excepto muebles; cestería y espartería.	Industria del papel	Fabricación muebles
2008 ⁽¹⁾	804.959	27.227	20.850	3.354	3.023	203.557	27.186	7.959	3.760	7.415
2009 ⁽²⁾	617.440	27.681	21.112	3.654	2.915	142.497	21.770	5.080	2.620	4.588
2010	569.523	27.487	21.249	3.391	2.847	130.321	20.599	4.591	2.331	4.180
2011 (P)	501.579	29.109	22.705	3.694	2.710	115.513	18.857	4.260	2.054	3.222

Fuente: Ministerio de Empleo y Seguridad Social

Los datos por sectores de actividad están referidos a CNAE-2009

(1) Los datos se han reconvertido a la CNAE-2009

(2) Los datos a partir de enero de 2009 reflejan la nueva Clasificación Nacional de Actividades Económicas CNAE 2009 establecida en el Real Decreto 475/2007, de 13 de abril. Para los años anteriores se utiliza la CNAE-93

(P) Datos provisionales.

DEMOGRAFÍA Y ASPECTOS SOCIALES

5.33. Accidentes en jornada de trabajo: Total según edad y género (miles de personas)

Años	Varones											
	Total	De 16 y 17 años	De 18 y 19 años	De 20 a 24 años	De 25 a 29 años	De 30 a 34 años	De 35 a 39 años	De 40 a 44 años	De 45 a 49 años	De 50 a 54 años	De 55 a 64 años	De 65 y más años
2004	693.843	10.000	25.086	102.032	122.297	109.356	96.133	78.672	57.936	43.169	48.561	601
2005	710.682	9.006	24.284	99.728	124.528	113.766	99.620	82.002	61.721	45.097	50.334	596
2006	723.416	8.767	23.641	96.872	124.433	118.146	103.756	85.091	65.060	46.586	50.513	551
2007	723.518	8.245	23.037	91.975	118.961	119.436	104.541	88.054	67.686	48.788	52.167	628
2008	610.796	4.952	16.528	70.136	95.298	101.681	89.964	77.895	60.798	45.083	47.833	628
2009	453.762	1.665	7.672	41.785	64.639	76.816	70.438	62.140	50.412	37.978	39.704	513
2010	413.623	867	5.291	33.876	56.046	70.844	65.750	58.439	48.173	36.852	36.999	486
2011 (P)	360.678	383	2.620	24.485	43.804	59.680	60.566	53.364	44.743	34.448	35.757	828

Años	Mujeres											
	Total	De 16 y 17 años	De 18 y 19 años	De 20 a 24 años	De 25 a 29 años	De 30 a 34 años	De 35 a 39 años	De 40 a 44 años	De 45 a 49 años	De 50 a 54 años	De 55 a 64 años	De 65 y más años
2004	177.881	1.635	5.491	26.349	31.591	25.433	22.824	21.882	17.921	13.138	11.326	291
2005	180.190	1.274	5.104	24.237	31.114	26.008	23.978	22.619	19.479	14.036	12.100	241
2006	188.145	1.371	5.161	23.723	31.239	27.618	25.318	24.282	21.454	15.099	12.637	243
2007	201.463	1.296	5.024	23.482	31.882	30.315	27.621	26.698	23.555	17.212	14.076	302
2008	194.163	856	4.071	20.312	29.044	28.821	26.581	26.393	23.968	18.396	15.412	309
2009	163.678	359	2.249	14.040	22.130	24.275	22.755	22.383	21.933	17.944	15.307	303
2010	155.900	183	1.644	12.006	19.657	23.035	21.997	21.909	21.192	18.212	15.735	330
2011 (P)	140.901	82	847	8.994	15.966	20.296	20.082	19.797	19.632	17.848	16.829	528

Años	Ambos sexos											
	Total	De 16 y 17 años	De 18 y 19 años	De 20 a 24 años	De 25 a 29 años	De 30 a 34 años	De 35 a 39 años	De 40 a 44 años	De 45 a 49 años	De 50 a 54 años	De 55 a 64 años	De 65 y más años
2004	871.724	11.635	30.577	128.381	153.888	134.789	118.957	100.554	75.857	56.307	59.887	892
2005	890.872	10.280	29.388	123.965	155.642	139.774	123.598	104.621	81.200	59.133	62.434	837
2006	911.561	10.138	28.802	120.595	155.672	145.764	129.074	109.373	86.514	61.685	63.150	794
2007	924.981	9.541	28.061	115.457	150.843	149.751	132.162	114.752	91.241	66.000	66.243	930
2008	804.959	5.808	20.599	90.448	124.342	130.502	116.545	104.288	84.766	63.479	63.245	937
2009	617.440	2.024	9.921	55.825	86.769	101.091	93.193	84.523	72.345	55.922	55.011	816
2010	569.523	1.050	6.935	45.882	75.703	93.879	87.747	80.348	69.365	55.064	52.734	816
2011 (P)	501.579	465	3.467	33.479	59.770	79.976	80.648	73.161	64.375	52.296	52.586	1.356

Fuente: Ministerio de Empleo y Seguridad Social
(P) datos provisionales

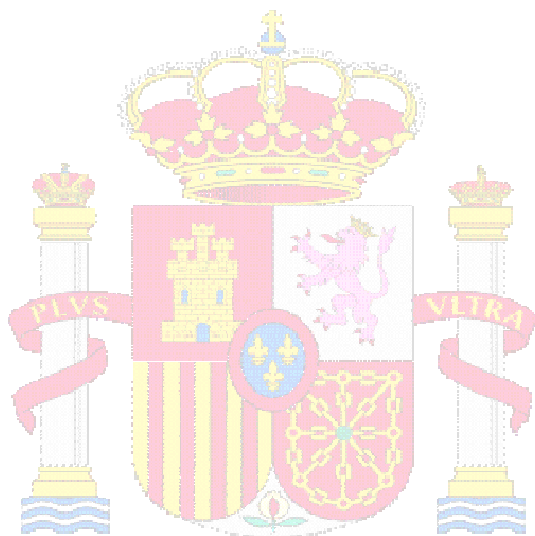

**MINISTERIO DE
AGRICULTURA, ALIMENTACIÓN
Y MEDIO AMBIENTE**

SEGUNDA PARTE

ESTADISTICAS AMBIENTALES

Capítulo 6.- Agua e indicadores del agua

Capítulo 7.- Atmósfera

Capítulo 8.- Residuos

Capítulo 9.- Costas

Capítulo 10.- Impacto ambiental

Capítulo 11.- Indicadores ambientales

Capítulo 12.- Medio natural

12.1.- Superficie y estructura forestal

12.2.- Repoblación forestal

12.3.- Gestión forestal sostenible

12.4.- Aprovechamientos forestales. Madera y leña

12.5.- Caza y pesca fluvial

12.6.- Red natura 2000 y espacios naturales protegidos

12.7.- Inventario nacional de erosión de suelos

12.8.- Inventario español de zonas húmedas

12.9.- Estado de salud de los bosques

12.10.- Incendios forestales

En esta segunda parte, de "Estadísticas de Medio Ambiente", se incluyen datos sobre la información estadística disponible y la más relevante sobre, agua e indicadores del agua, atmósfera, residuos, costas, impacto ambiental, indicadores ambientales, superficie forestal, repoblación forestal, gestión forestal sostenible, incendios forestales, inventarios nacionales, red natura 2000, madera y leña, caza y pesca, para el análisis del sector del medio ambiente, con sus ramas de actividad correspondientes.

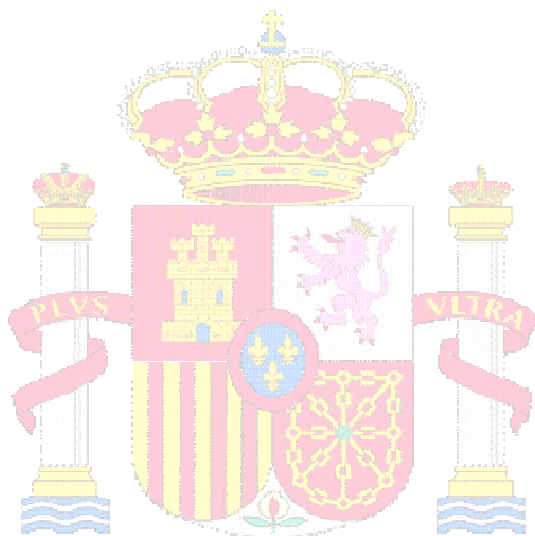

**MINISTERIO DE
AGRICULTURA, ALIMENTACIÓN
Y MEDIO AMBIENTE**

CAPITULO 6: AGUAS E INDICADORES DEL AGUA

Se incluyen en este capítulo, datos sobre la cantidad de recursos hídricos, los usos y la calidad del agua. La información se presenta por Demarcaciones Hidrográficas o Comunidades Autónomas.

La demanda de agua es el volumen en cantidad y calidad, que los usuarios están dispuestos a adquirir para satisfacer un determinado objetivo de producción o consumo. Se encuentra condicionada por factores como el precio de los servicios, el nivel de renta, el tipo de actividad, la tecnología u otros.

Enlaces de interés:

Sistema Integrado de Información del Agua

http://www.mma.es/portal/secciones/acm/aguas_continent_zonas_asoc/sia/index.htm

Boletín Hidrológico

<http://servicios3.mma.es/BoleHWeb/inicio.jsp>

Observatorio Nacional de la Sequía

http://www.mma.es/portal/secciones/aguas_continent_zonas_asoc/ons/

Programa ERHIN (Evaluación de Recursos Hídricos derivados de de la Innivación de alta montaña)

http://www.mma.es/portal/secciones/aguas_continent_zonas_asoc/ons/situacion_rec_ons/nieve.htm

Resumen sobre SIMPA

http://www99.mma.es:120/siagua/visualizacion/lda/pdfs/SIMPA_resumen.pdf

Instituto Nacional de Estadística

<http://www.ine.es>

OBSERVACIONES METODOLOGICAS

Recursos hídricos: Se consideran recursos hídricos a todas aquellas fuentes de agua que son útiles o que potencialmente podrían serlo para satisfacer las necesidades humanas y medioambientales. Dentro de los diferentes usos del agua se debe incluir los propios de consumo humano y urbano, agrícola, industrial, recreativo y de actividades medioambientales. Dentro de los recursos hídricos, se incluyen los datos de:

- precipitación
- recursos hídricos naturales
- aportación en ríos
- almacenamiento en embalses
- estado hidrológico
- volumen de agua en forma de nieve

La precipitación es una variable ambiental clave ya que es el origen de los recursos hídricos naturales y puede decirse que desencadena el resto de procesos del ciclo hidrológico. Se muestra el valor medio anual de la precipitación calculado como suma de los valores medios mensuales obtenidos mediante el modelo de Simulación Precipitación-Aportación (SIMPA). SIMPA es un modelo matemático de simulación de las aportaciones naturales de recursos hídricos que ha sido desarrollado por el Centro de Estudios y Experimentación de Obras Públicas (CEDEX). Este modelo emplea los datos recogidos desde 1940 por las más de 5.000 estaciones meteorológicas de la Agencia Estatal de Meteorología.

Los recursos hídricos naturales renovables son la aportación total de agua a un territorio mediante el ciclo hidrológico, suma de la aportación superficial que discurre por la red fluvial y la aportación subterránea, que es la que emana hacia la superficie de un territorio a través de los acuíferos. Se trata de un indicador de gran relevancia para la planificación hidrológica, ya que a partir del valor del recurso hídrico natural es posible estimar el recurso hídrico disponible en un territorio para su empleo en los distintos usos del agua, teniendo en cuenta las necesidades ambientales. Se representa el valor medio anual de los recursos hídricos en régimen natural calculado a partir de los valores mensuales obtenidos mediante el modelo SIMPA.

La aportación en los ríos principales se calcula totalizando los caudales registrados en estaciones de aforo seleccionadas a lo largo de cada año y agregando estos valores a escala nacional y por demarcaciones hidrográficas. Las estaciones seleccionadas se sitúan en puntos próximos a las desembocaduras de los principales ríos y en la cercanía a la frontera con Portugal de los ríos transfronterizos más importantes.

El almacenamiento en embalses muestra el volumen almacenado en los embalses de capacidad superior a 5 hm³, e incluyen los destinados a usos consuntivos y a la generación de energía hidroeléctrica. Los valores se corresponden al comienzo del año hidrológico, el 1 de Octubre de cada año.

El estado hidrológico muestra la incidencia de la sequía en la utilización de los recursos hídricos en las cuencas hidrográficas a través de un índice desarrollado por el Ministerio de Medio Ambiente y Medio Rural y Marino para realizar el seguimiento de la sequía. El indicador se elabora a partir de los valores del indicador de seguimiento de la sequía en cada sistema de explotación. Los valores de las demarcaciones hidrográficas se obtienen mediante la ponderación en función del volumen de la demanda de agua en cada sistema respecto al volumen total demandado en la demarcación. De forma análoga se pondera el peso de cada demarcación hidrográfica al calcular el valor nacional.

El volumen de agua en forma de nieve muestra los volúmenes de agua almacenados en forma de nieve en las principales cuencas nivales. Los valores provienen del Programa ERHIN (Estudio de los recursos hídricos derivados de la innivación en alta montaña), cuyo principal cometido es el control sistemático de las reservas nivales disponibles en cada momento en los diferentes ámbitos montañosos españoles, con el fin de integrar las aportaciones hídricas producidas por la fusión de estas reservas en la gestión general de los recursos hídricos del territorio español.

Usos del agua: La demanda de agua es el volumen en cantidad y calidad, que los usuarios están dispuestos a adquirir para satisfacer un determinado objetivo de producción o consumo. Se encuentra condicionada por factores como el precio de los servicios, el nivel de renta, el tipo de actividad, la tecnología u otros.

Los usos del agua se pueden categorizar como consuntivos y no-consuntivos. En el caso de los usos consuntivos, el agua ya no está disponible tras el uso por su evaporación, transpiración, incorporación a productos o cosechas o porque ha sido consumida por personas o el ganado; las pérdidas que se producen en el transporte y almacenamiento del agua también se consideran un uso consuntivo. Los usos no-consuntivos son aquellos en los que el volumen de agua extraído del medio acuático es reincorporado a dicho medio tras su utilización, como sucede en el uso del agua para la generación de energía hidroeléctrica.

Este apartado incluye las siguientes variables:

- Volumen de agua abastecida en el uso urbano (a los hogares y otros usos)
- Agua perdida en la red de distribución
- Consumo de agua de las explotaciones agrícolas por técnicas de riego
- Agua suministrada para usos agrícolas, usos industriales y abastecimiento urbano
- Valor unitario total del agua, valor unitario del abastecimiento del agua y valor unitario del saneamiento público

El volumen de agua abastecida en el uso urbano y el valor unitario del agua proceden de los Indicadores sobre el agua del INE, serie 1996-2006 (referido a la población a 1 de enero de cada año, según el Padrón Municipal).

El agua perdida en la red de distribución procede de la Encuesta sobre el suministro y saneamiento del agua del INE. Por agua perdida en las redes de distribución debe entenderse la diferencia estimada entre el agua suministrada a dichas redes y los consumos medidos. Engloba a las fugas por averías así como los fraudes, errores de medida y consumos no medidos.

El consumo de agua de las explotaciones agrícolas por técnicas de riego y el agua suministrada para usos agrícolas, usos industriales y abastecimiento urbano proceden de la encuesta sobre el uso del agua en el sector agrario del INE.

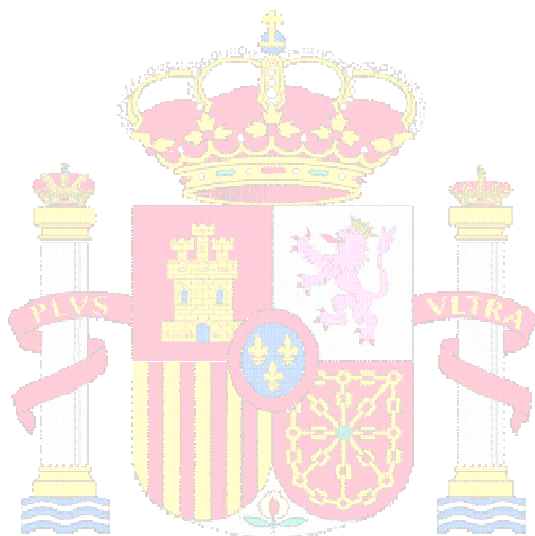

**MINISTERIO DE
AGRICULTURA, ALIMENTACIÓN
Y MEDIO AMBIENTE**

AGUA E INDICADORES DEL AGUA

6.1.1.1. RECURSOS HÍDRICOS-PRECIPITACIONES: Serie histórica del indicador de precipitaciones (mm)(1)

Año	Precipitación (mm)	Año	Precipitación (mm)	Año	Precipitación (mm)
1940	913	1964	556	1988	554
1941	631	1965	810	1989	661
1942	669	1966	602	1990	624
1943	602	1967	662	1991	571
1944	480	1968	866	1992	575
1945	723	1969	665	1993	569
1946	781	1970	722	1994	503
1947	648	1971	708	1995	799
1948	570	1972	613	1996	766
1949	533	1973	650	1997	726
1950	775	1974	606	1998	508
1951	743	1975	581	1999	564
1952	553	1976	791	2000	787
1953	585	1977	733	2001	597
1954	640	1978	778	2002	732
1955	809	1979	618	2003	739
1956	545	1980	524	2004	438
1957	600	1981	569	2005	620
1958	808	1982	570	2006	704
1959	843	1983	660	2007	595
1960	771	1984	651	2008	604
1961	800	1985	601	2009	842
1962	839	1986	579	2010	668
1963	734	1987	796		

Fuente: Agencia Estatal de Meteorología y Centro de Estudios y Experimentación de Obras Públicas (CEDEX).

(1) Los valores difieren de los publicados en 2009 debido a la actualización del modelo SIMPA con que se calculan los datos.

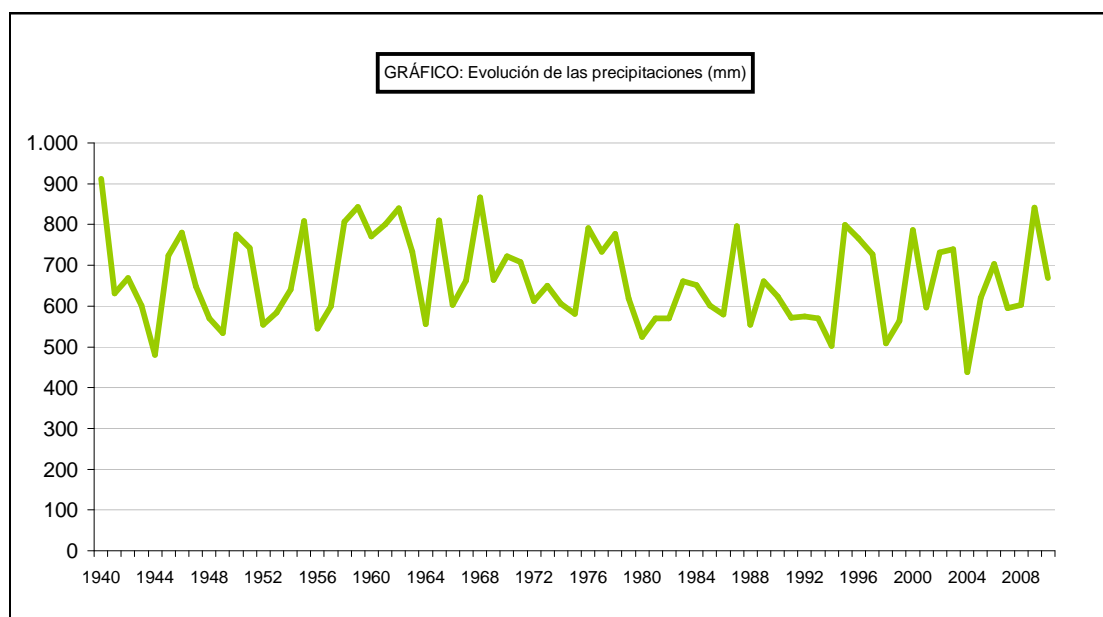

AGUA E INDICADORES DEL AGUA

6.1.1.2. RECURSOS HÍDRICOS-PRECIPITACIONES: Precipitaciones medias por períodos según demarcación hidrográfica terrestre

Demarcación hidrográfica	Precipitación media (l / m ²)			
	Periodo 1940/41-2010/11	Periodo 2006/07-2010/11	Año hidrológico 2009/10	Año hidrológico 2010/11
Miño-Sil	1.234,6	1.232,1	1.632,3	1.265,9
Galicia-Costa	1.531,2	1.542,5	1.675,9	1.321,5
Cantábrico Oriental	1.399,8	1.483,2	1.412,7	1.362,5
Cantábrico Occidental	1.253,9	1.344,7	1.447,4	1.347,9
Duero	613,5	618,0	773,1	593,6
Tajo	636,6	636,2	841,8	648,6
Guadiana	526,3	582,9	808,1	622,2
Guadalquivir	585,0	647,1	910,1	723,0
Cuenca Mediterránea Andaluza	542,8	621,0	958,5	654,1
Tinto, Odiel Y Piedras	644,1	743,8	994,0	894,2
Guadalete Y Barbate	780,0	849,7	1.272,8	865,0
Segura	381,5	430,4	588,6	334,7
Júcar	514,3	550,6	594,3	452,5
Ebro	644,1	597,0	635,5	545,4
Cuencas Internas De Cataluña	712,1	606,7	664,8	608,6
Islas Baleares	582,4	696,5	729,3	579,6
Gran Canaria	296,9	256,6	272,8	315,5
Fuerteventura	119,5	103,1	75,4	169,7
Lanzarote	132,5	153,6	201,0	154,4
Tenerife	368,8	328,2	350,1	339,4
La Palma	731,2	597,5	663,6	442,0
La Gomera	382,0	351,0	508,1	372,1
El Hierro	374,6	365,4	491,0	334,1
TOTAL	665,5	682,4	841,9	668,5

AGUA E INDICADORES DEL AGUA

6.1.2.1. RECURSOS HÍDRICOS-AGUAS SUPERFICIALES: Serie histórica del indicador de recursos hídricos naturales (1)

Año	Recursos hídricos naturales (mm)	Año	Recursos hídricos naturales (mm)	Año	Recursos hídricos naturales (mm)
1940	378	1964	156	1988	108
1941	193	1965	341	1989	219
1942	203	1966	190	1990	189
1943	157	1967	214	1991	127
1944	132	1968	328	1992	153
1945	228	1969	260	1993	187
1946	296	1970	209	1994	142
1947	198	1971	232	1995	310
1948	119	1972	182	1996	246
1949	151	1973	187	1997	252
1950	260	1974	161	1998	122
1951	233	1975	127	1999	157
1952	170	1976	303	2000	332
1953	172	1977	278	2001	125
1954	206	1978	337	2002	264
1955	294	1979	188	2003	244
1956	134	1980	135	2004	119
1957	172	1981	160	2005	164
1958	264	1982	186	2006	220
1959	360	1983	211	2007	141
1960	286	1984	242	2008	191
1961	324	1985	184	2009	347
1962	315	1986	143	2010	219
1963	297	1987	285		

Fuente: Centro de Estudios y Experimentación de Obras Públicas (CEDEX).

(1) Los valores difieren de los publicados en 2009 debido a la actualización del modelo SIMPA con que se calculan los datos.

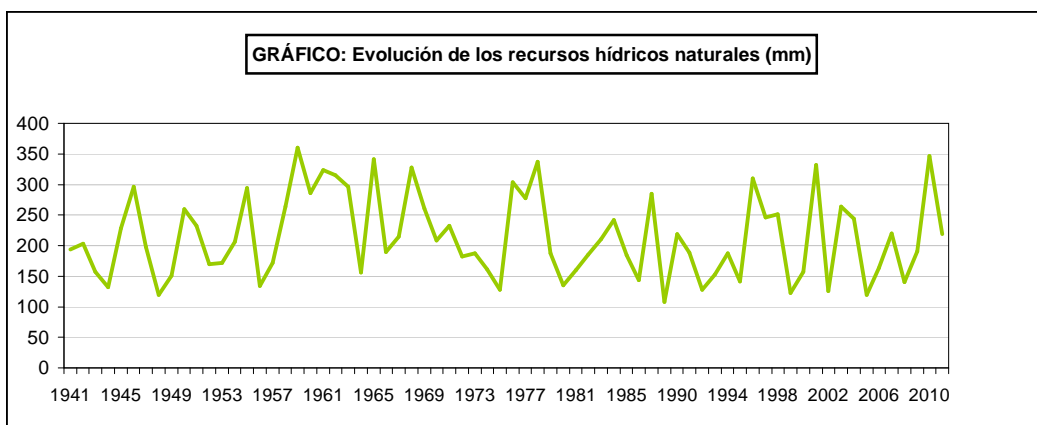

AGUA E INDICADORES DEL AGUA

6.1.2.2. RECURSOS HÍDRICOS-AGUAS SUPERFICIALES: Recursos hídricos naturales medios por períodos según demarcación hidrográfica terrestre

Demarcación hidrográfica	Precipitación media (l / m ²)			
	Periodo 1940/41-2010/11	Periodo 2006/07-2010/11	Año hidrológico 2009/10	Año hidrológico 2010/11
Miño-Sil	730,2	751,7	1.155,3	801,7
Galicia-Costa	915,1	940,7	1.116,0	758,4
Cantábrico Oriental	807,0	903,6	866,9	744,4
Cantábrico Occidental	726,3	834,8	956,7	836,9
Duero	159,7	160,6	263,6	157,9
Tajo	171,3	169,6	302,4	184,0
Guadiana	92,3	114,2	283,0	129,6
Guadalquivir	142,1	174,7	403,8	220,8
Cuenca Mediterránea Andaluza	168,9	222,3	509,9	249,1
Tinto, Odiel Y Piedras	150,8	207,6	483,7	288,8
Guadalete Y Barbate	237,7	263,3	657,1	235,6
Segura	53,2	67,4	134,2	56,7
Júcar	80,5	90,6	120,8	50,5
Ebro	186,1	170,5	185,7	145,0
Cuencas Internas De Cataluña	181,4	103,8	102,5	96,3
Islas Baleares	128,7	188,3	287,0	101,9
Gran Canaria	86,8	61,9	76,6	61,7
Fuerteventura	15,3	9,1	8,2	7,4
Lanzarote	18,0	20,5	34,2	17,4
Tenerife	122,0	95,2	109,0	70,6
La Palma	373,1	259,1	303,1	156,0
La Gomera	135,7	94,9	179,8	79,6
El Hierro	124,3	113,9	159,3	63,1
TOTAL	216,3	223,4	347,0	218,7

AGUA E INDICADORES DEL AGUA

6.1.2.3. RECURSOS HÍDRICOS-AGUAS SUPERFICIALES: Serie histórica del indicador de almacenamiento en embalses

Año	Capacidad (miles de hm ³)	Reserva (miles de hm ³)
1988	42,8	15,9
1989	48,7	19,7
1990	48,7	19,1
1991	49,0	18,4
1992	49,0	17,7
1993	51,1	17,2
1994	51,1	13,4
1995	51,6	27,2
1996	51,6	30,2
1997	51,6	30,6
1998	53,1	23,4
1999	53,2	22,8
2000	53,2	29,0
2001	53,2	24,9
2002	53,2	30,0
2003	53,2	29,8
2004	53,3	21,0
2005	54,2	21,0
2006	54,2	24,6
2007	54,3	23,5
2008	54,4	23,0
2009	55,6	36,5
2010	55,6	34,2

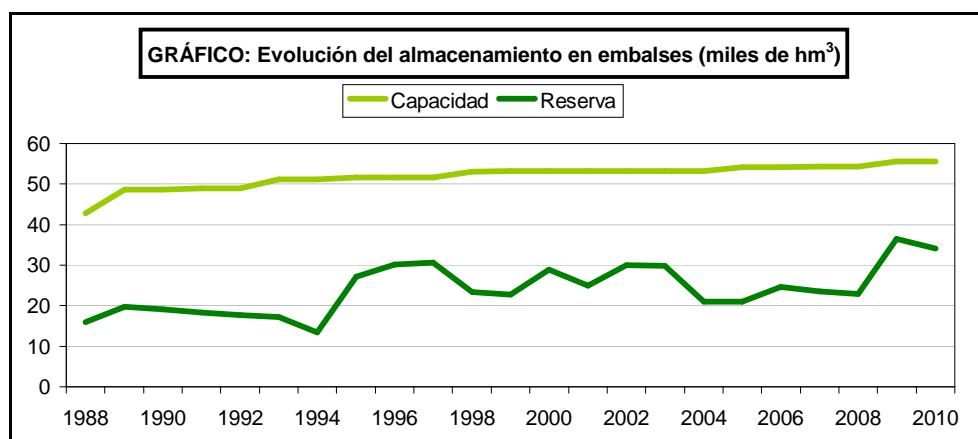

AGUA E INDICADORES DEL AGUA

6.1.2.4. RECURSOS HÍDRICOS-AGUAS SUPERFICIALES: Reserva en embalses media por períodos según demarcación hidrográfica terrestre

Demarcación Hidrográfica	Reserva total (miles de hm ³)			
	Periodo	Periodo	Año hidrológico 2008/09	Año hidrológico 2009/10
	1987/88-2009/10	2005/06-2009/10		
Miño-Sil	1,62	1,78	1,94	1,63
Galicia-Costa	0,34	0,34	0,37	0,35
Cuencas Internas País Vasco	0,01	0,01	0,01	0,02
Cantábrico	0,39	0,41	0,40	0,37
Duero	3,62	4,07	3,59	4,75
Tajo	4,94	4,84	3,78	6,67
Guadiana	3,56	4,49	3,30	6,78
Guadalquivir	2,57	3,05	2,72	6,26
Cuenca Mediterránea Andaluza	0,41	0,38	0,41	0,81
Cuenca Atlántica Andaluza	0,69	0,88	0,84	1,36
Segura	0,16	0,28	0,30	0,82
Júcar	0,74	0,85	0,99	1,59
Ebro	3,44	3,74	3,80	4,52
Cuencas Internas De Cataluña	0,36	0,42	0,49	0,55
TOTAL	22,87	25,54	22,95	36,47

Fuente de información: Boletín Hidrológico del Ministerio de Agricultura, Alimentación y Medio Ambiente

Demarcación Hidrográfica	Reserva total (miles de hm ³)			
	Periodo	Periodo	Año hidrológico 2009/10	Año hidrológico 2010/11
	1987/88-2010/11	2005/06-2010/11		
Miño-Sil	1,63	1,74	1,63	1,63
Galicia-Costa	0,34	0,34	0,35	0,32
Cantábrico Oriental	0,06	0,07	0,07	0,07
Cantábrico Occidental	0,34	0,36	0,32	0,27
Duero	3,70	4,26	4,75	4,46
Tajo	5,07	5,28	6,67	6,23
Guadiana	3,82	5,06	6,78	6,67
Guadalquivir	2,88	4,01	6,26	6,25
Cuencas Mediterráneas Andaluzas	0,45	0,51	0,81	0,81
Guadalete y Barbate	0,64	0,85	1,36	1,32
Tinto, Odiel y Piedras	0,13	0,17	0,17	0,17
Segura	0,20	0,38	0,65	0,64
Júcar	0,81	1,09	1,59	1,62
Ebro	3,47	3,78	4,52	3,17
Cuencas Internas De Cataluña	0,38	0,45	0,55	0,54
TOTAL	23,91	28,34	36,47	34,17

Fuente de información: Boletín Hidrológico del Ministerio de Agricultura, Alimentación y Medio Ambiente

AGUA E INDICADORES DEL AGUA

6.1.3.1. RECURSOS HÍDRICOS-ESTADO HIDROLÓGICO: Serie histórica del indicador

Indicador estado hidrológico	Escenario	Mes	Indicador estado hidrológico	Escenario	Mes	Indicador estado hidrológico	Escenario	Mes	Indicador estado hidrológico	Escenario	Mes	Indicador estado hidrológico	Escenario
enero-00	Prealerta	39.356,00	enero-00	Prealerta	39.845,00	enero-00	Normalidad	40.330,00	enero-00	Normalidad	40.817,00	0,38	Prealerta
enero-00	Prealerta	39.387,00	enero-00	Prealerta	39.873,00	enero-00	Normalidad	40.360,00	enero-00	Normalidad	40.848,00	0,42	Prealerta
enero-00	Alerta	39.417,00	enero-00	Prealerta	39.904,00	enero-00	Normalidad	40.391,00	enero-00	Normalidad	40.878,00	0,43	Prealerta
enero-00	Prealerta	39.448,00	enero-00	Prealerta	39.934,00	enero-00	Normalidad	40.422,00	enero-00	Normalidad			
enero-00	Prealerta	39.479,00	enero-00	Alerta	39.965,00	enero-00	Prealerta	40.452,00	enero-00	Normalidad			
enero-00	Prealerta	39.508,00	enero-00	Prealerta	39.995,00	enero-00	Prealerta	40.483,00	enero-00	Normalidad			
enero-00	Prealerta	39.539,00	enero-00	Prealerta	40.026,00	enero-00	Prealerta	40.513,00	enero-00	Normalidad			
enero-00	Prealerta	39.569,00	enero-00	Prealerta	40.057,00	enero-00	Prealerta	40.544,00	enero-00	Normalidad			
enero-00	Prealerta	39.600,00	enero-00	Prealerta	40.087,00	enero-00	Prealerta	40.575,00	enero-00	Normalidad			
enero-00	Prealerta	39.630,00	enero-00	Prealerta	40.118,00	enero-00	Prealerta	40.603,00	enero-00	Normalidad			
enero-00	Prealerta	39.661,00	enero-00	Prealerta	40.148,00	enero-00	Normalidad	40.634,00	enero-00	Normalidad			
enero-00	Prealerta	39.692,00	enero-00	Prealerta	40.179,00	enero-00	Normalidad	40.664,00	enero-00	Normalidad			
enero-00	Prealerta	39.722,00	enero-00	Prealerta	40.210,00	enero-00	Normalidad	40.695,00	enero-00	Prealerta			
enero-00	Prealerta	39.753,00	enero-00	Prealerta	40.238,00	enero-00	Normalidad	40.725,00	enero-00	Prealerta			
enero-00	Prealerta	39.783,00	enero-00	Prealerta	40.269,00	enero-00	Normalidad	40.756,00	enero-00	Prealerta			
enero-00	Prealerta	39.814,00	enero-00	Prealerta	40.299,00	enero-00	Normalidad	40.787,00	enero-00	Prealerta			

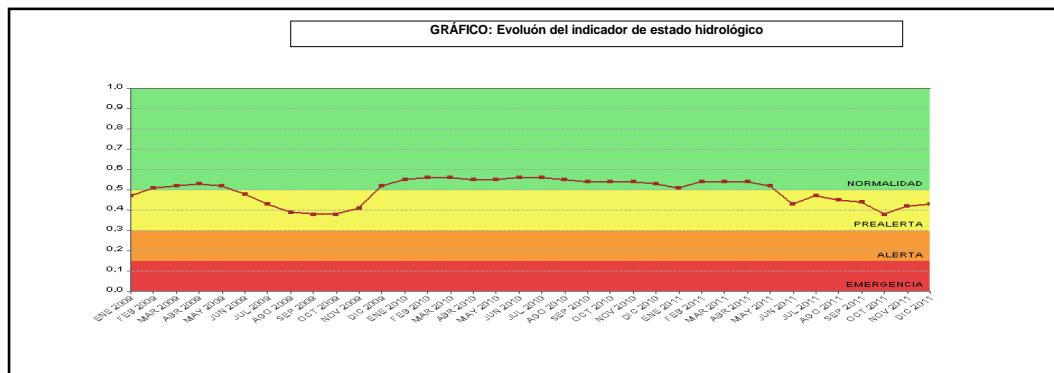

AGUA E INDICADORES DEL AGUA

6.1.3.2. RECURSOS HÍDRICOS-ESTADO HIDROLÓGICO: Serie histórica mensual del indicador según demarcación hidrográfica terrestre, 2010

Demarcación Hidrográfica	Enero	Febrero	Marzo	Abril	Mayo	Junio	Julio	Agosto	Septiembre	Octubre	Noviembre	Diciembre
MINO-SIL	0,60	0,60	0,60	0,60	0,52	0,60	0,49	0,54	0,52	0,52	0,60	0,52
CANTABRICO	0,54	0,54	0,36	0,29	0,45	0,55	0,51	0,39	0,32	0,31	0,56	0,52
DUERO	0,56	0,57	0,58	0,58	0,59	0,59	0,59	0,59	0,52	0,52	0,51	0,47
TAJO	0,58	0,58	0,60	0,60	0,60	0,60	0,60	0,60	0,60	0,60	0,60	0,60
GUADIANA	0,59	0,59	0,59	0,59	0,60	0,60	0,60	0,60	0,59	0,59	0,60	0,60
GUADALQUIVIR	0,60	0,60	0,60	0,60	0,60	0,60	0,60	0,60	0,59	0,59	0,60	0,60
CUENCA MEDITERRANEA ANDALUZA	0,50	0,51	0,60	0,60	0,60	0,60	0,57	0,57	0,52	0,54	0,53	0,56
GUADALETE Y BARBATE	0,60	0,60	0,60	0,60	0,60	0,60	0,60	0,60	0,60	0,60	0,60	0,60
TINTO, ODIEL Y PIEDRAS	0,58	0,58	0,60	0,60	0,60	0,60	0,60	0,58	0,60	0,60	0,60	0,60
SEGURA	0,60	0,60	0,60	0,60	0,60	0,60	0,60	0,60	0,60	0,60	0,60	0,60
JUCAR	0,51	0,59	0,59	0,39	0,59	0,59	0,59	0,59	0,59	0,58	0,58	0,58
EBRO	0,56	0,58	0,58	0,57	0,56	0,58	0,58	0,57	0,55	0,54	0,52	0,52
CUENCAS INTERNAS DE CATALUÑA	0,60	0,60	0,60	0,60	0,60	0,60	0,60	0,60	0,60	0,60	0,60	0,60
BALEARES	0,60	0,60	0,60	0,60	0,60	0,60	0,60	0,58	0,58	0,60	0,60	0,60
CEUTA	0,60	0,60	0,60	0,60	0,60	0,60	0,60	0,00	0,60	0,60	0,60	0,60
MELILLA	0,40	0,22	0,22	0,22	0,40	0,22	0,22	0,40	0,40	0,22	0,40	0,40

Fuente de información: Ministerio de Agricultura, Alimentación y Medio Ambiente

RECURSOS HÍDRICOS-ESTADO HIDROLÓGICO: Serie histórica mensual del indicador según demarcación hidrográfica terrestre, 2011

Demarcación Hidrográfica	Enero	Febrero	Marzo	Abril	Mayo	Junio	Julio	Agosto	Septiembre	Octubre	Noviembre	Diciembre
MINO-SIL	0,56	0,54	0,49	0,49	0,49	0,20	0,20	0,23	0,22	0,19	0,20	0,27
CANTABRICO ORIENTAL	0,42	0,51	0,52	0,42	0,27	0,35	0,30	0,38	0,40	0,26	0,51	0,47
CANTABRICO OCCIDENTAL	0,51	0,39	0,43	0,19	0,19	0,25	0,30	0,26	0,34	0,07	0,11	0,24
DUERO	0,41	0,40	0,42	0,42	0,41	0,39	0,37	0,35	0,35	0,33	0,39	0,32
TAJO	0,60	0,60	0,60	0,59	0,59	0,59	0,59	0,59	0,59	0,59	0,59	0,59
GUADIANA	0,60	0,60	0,60	0,59	0,59	0,59	0,59	0,59	0,59	0,59	0,59	0,59
GUADALQUIVIR	0,60	0,60	0,60	0,60	0,60	0,60	0,60	0,59	0,59	0,59	0,59	0,59
ANDALUZAS	0,56	0,57	0,56	0,58	0,60	-	0,60	0,58	0,58	-	0,51	0,51
GUADALETE Y BARBATE	0,60	0,60	0,60	0,60	0,60	-	0,60	0,60	0,60	-	0,60	0,60
TINTO, ODIEL Y PIEDRAS	0,60	0,58	0,60	0,60	0,60	-	0,60	0,60	0,60	-	0,60	0,60
SEGURA	0,60	0,60	0,60	0,60	0,60	0,60	0,60	0,60	0,60	0,60	0,60	0,60
JUCAR	0,58	0,56	0,56	0,57	0,58	0,58	0,56	0,56	0,56	0,55	0,55	0,55
EBRO	0,50	0,51	0,52	0,51	0,48	0,40	0,39	0,35	0,28	0,24	0,35	0,27
CUENCAS INTERNAS DE CATALUÑA	0,60	0,60	0,60	0,60	0,60	-	-	-	-	-	-	-
BALEARES	0,60	0,60	0,60	0,60	0,60	0,58	0,58	0,58	0,58	0,58	0,60	0,60
CEUTA	0,60	0,60	0,00	0,00	0,00	0,00	0,60	0,00	0,00	0,60	0,00	0,60
MELILLA	0,40	0,40	0,07	0,07	0,40	0,40	0,40	0,40	0,40	0,40	0,22	0,60

Fuente de información: Ministerio de Agricultura, Alimentación y Medio Ambiente

AGUAS E INDICADORES DEL AGUA

6.1.4.1. RECURSOS HÍDRICOS-VOLUMEN DE AGUA EN FORMA DE NIEVE: Serie histórica del indicador

Año	Volumen de agua en forma de nieve (hm ³)	Año	Volumen de agua en forma de nieve (hm ³)
1988	4.359,4	2000	2.724,7
1989	2.090,5	2001	4.122,1
1990	3.634,6	2002	2.278,4
1991	5.243,8	2003	6.424,0
1992	3.368,9	2004	6.275,2
1993	3.559,5	2005	7.794,2
1994	5.537,7	2006	4.579,7
1995	2.693,2	2007	633,9
1996	5.694,9	2008	2.903,3
1997	2.615,4	2009	10.088,7
1998	3.512,6	2010	4.362,7
1999	2.857,0	2011	1.137,2

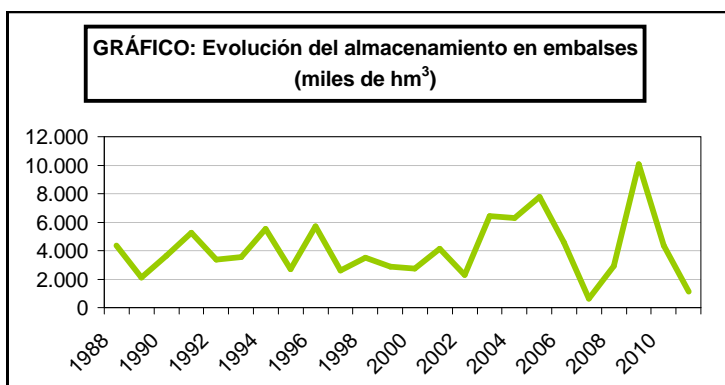

AGUA E INDICADORES DEL AGUA

6.1.4.2. RECURSOS HÍDRICOS-VOLUMEN DE AGUA EN FORMA DE NIEVE: Volumen medio por períodos según demarcación hidrográfica terrestre

Demarcación Hidrográfica Terrestre	Volumen de agua en forma de nieve media 1987-2009 (hm3)	Volumen de agua en forma de nieve media 2005-2009 (hm3)	Volumen de agua en forma de nieve 2008 (hm3)	Volumen de agua en forma de nieve 2009 (hm3)
CANTÁBRICO	488,8	546,0	419,5	57,7
CUENCAS INTERNAS CATALUÑA	32,4	11,0	-	-
DUERO	453,4	717,5	680,9	134,1
EBRO	3.028,7	2.513,4	2.772,6	899,2
GUADALQUIVIR	62,3	67,1	75,5	-
MIÑO-SIL	123,1	246,1	239,3	17,8
SUR	105,9	81,3	84,6	-
TAJO	250,6	73,3	89,7	28,4
Total España	4.545,2	4.255,9	4.362,1	1.137,2

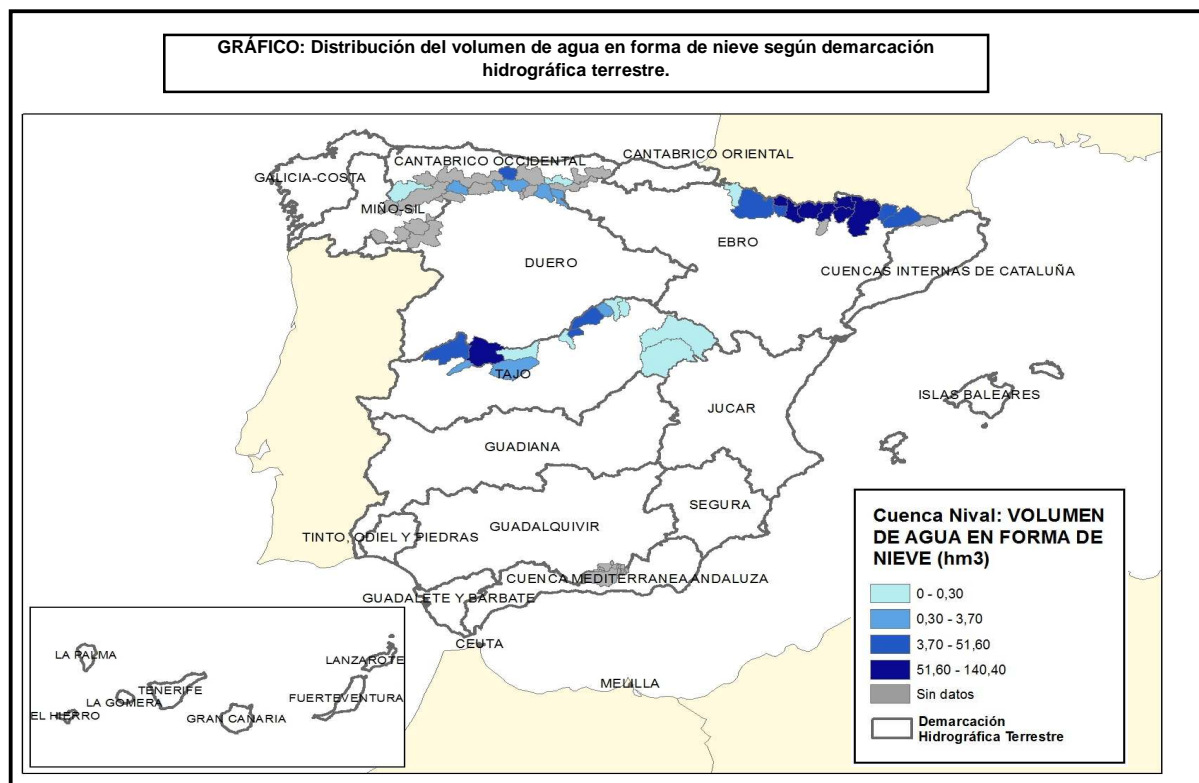

AGUA E INDICADORES DEL AGUA

6.2.1. USOS DEL AGUA: Serie histórica de distribución de agua a los hogares

Comunidades Autónomas	Volumen de agua abastecida (litros/habitante/día)												
	1997	1998	1999	2000	2001	2002	2003	2004	2005	2006	2007	2008	2009
Galicia	114	119	124	128	124	131	143	155	152	159	143	146	139
P. de Asturias	145	149	149	151	155	158	161	172	180	184	185	177	165
Cantabria	176	179	180	188	174	182	185	187	191	201	189	188	180
País Vasco	130	137	142	154	151	147	149	150	140	129	125	139	126
Navarra	-	-	150	159	147	148	152	144	134	128	126	131	135
La Rioja	-	-	180	186	143	140	136	141	145	148	152	151	131
Aragón	158	165	169	176	174	170	169	162	153	150	143	150	148
Cataluña	179	182	185	186	184	182	183	174	162	150	151	139	132
Baleares	137	135	133	129	124	127	130	142	139	150	136	139	127
Castilla y León	135	141	148	153	146	155	168	172	160	147	154	153	162
Madrid	162	171	176	176	171	166	166	171	159	148	150	144	145
Castilla-La Mancha	146	154	184	188	200	185	184	179	174	166	163	155	146
C. Valenciana	151	159	164	166	156	158	163	178	171	185	186	189	174
R. de Murcia	128	133	140	145	151	146	149	161	162	166	166	159	166
Extremadura	138	145	148	156	169	165	163	178	173	183	187	158	163
Andalucía	169	176	180	183	181	184	184	189	195	176	158	157	156
Canarias	123	127	135	139	135	134	135	147	145	141	154	157	141
Ceuta y Melilla	-	-	143	153	158	146	139	142	139	140	135	133	126
ESPAÑA	153	159	165	168	165	164	167	171	166	160	157	154	149

Fuente: Instituto Nacional de Estadística (INE)

AGUA E INDICADORES DEL AGUA

6.2.2. USOS DEL AGUA: Serie histórica de distribución de agua a otros usos diferentes de los hogares

Comunidades Autónomas	Volumen de agua abastecida (litros/habitante/día)												
	1997	1998	1999	2000	2001	2002	2003	2004	2005	2006	2007	2008	2009
Galicia	105	111	117	128	151	130	93	83	81	68	72	61	58
P. de Asturias	49	51	54	61	87	77	83	92	90	95	82	78	59
Cantabria	125	130	139	142	163	150	158	116	122	115	84	98	73
País Vasco	77	84	89	91	115	107	128	127	122	114	128	122	115
Navarra	-	-	117	129	128	139	148	100	121	133	120	123	125
La Rioja	-	-	237	233	207	244	108	131	117	121	124	133	125
Aragón	66	67	70	79	74	91	110	88	97	90	76	88	78
Cataluña	74	81	90	102	102	84	70	58	50	77	86	69	60
Baleares	93	97	98	89	90	88	94	123	116	112	96	94	82
Castilla y León	117	123	128	139	130	133	148	108	101	103	65	74	57
Madrid	80	78	76	78	79	76	84	70	66	58	61	60	51
Castilla-La Mancha	49	57	67	84	68	60	81	71	77	73	70	65	56
C. Valenciana	65	69	77	79	83	65	76	77	58	55	56	57	43
R. de Murcia	26	25	26	31	79	83	73	87	90	74	62	60	49
Extremadura	22	23	25	54	77	82	128	114	102	98	65	73	39
Andalucía	55	57	59	66	78	74	82	90	98	87	75	69	57
Canarias	80	85	87	81	79	89	90	107	114	71	91	86	62
Ceuta y Melilla	-	-	33	36	33	33	45	42	50	49	48	48	52
ESPAÑA	72	76	81	88	95	88	91	85	83	80	76	72	60

Fuente: Instituto Nacional de Estadística (INE)

AGUA E INDICADORES DEL AGUA

6.2.3. USOS DEL AGUA: Serie histórica del agua perdida en su distribución: indicador "eficiencia uso de agua urbano"

Comunidades Autónomas	Agua perdida (miles de metros cúbicos)												
	1997	1998	1999	2000	2001	2002	2003	2004	2005	2006	2007	2008	2009
Galicia	30.017	32.914	35.462	40.118	47.728	52.385	55.316	55.928	47.549	46.293	44.413	53.280	40.086
P. de Asturias	22.682	23.436	23.736	25.697	22.433	17.352	20.985	24.930	14.823	11.671	19.133	20.246	24.453
Cantabria	13.050	13.650	14.145	15.552	16.215	15.567	8.858	15.977	16.388	21.632	13.827	14.004	15.059
País Vasco	64.608	69.157	71.724	77.691	71.040	65.371	30.108	21.479	28.633	27.597	36.037	36.007	34.380
Navarra	-	-	8.766	9.806	11.754	8.641	13.162	8.124	9.343	9.215	7.772	8.957	11.439
La Rioja	-	-	5.078	5.289	6.786	7.510	7.635	6.983	5.609	5.875	6.772	10.708	7.426
Aragón	51.820	55.670	61.746	61.457	51.127	44.476	38.561	32.023	36.714	27.151	32.899	34.251	36.821
Cataluña	145.149	153.598	169.647	167.632	119.021	139.601	117.978	115.059	110.622	105.445	120.341	108.691	100.873
Baleares	15.788	17.873	18.552	20.039	21.146	21.746	21.957	27.593	23.067	23.177	15.428	16.622	17.326
Castilla y León	68.950	71.680	72.935	75.863	75.609	63.253	51.165	65.796	57.617	48.317	51.021	57.030	62.265
Madrid	66.600	69.119	78.449	76.165	79.092	74.981	85.692	81.441	73.099	63.155	55.560	48.365	44.049
Castilla-La Mancha	24.011	26.401	27.503	33.958	36.216	35.214	42.826	38.071	37.757	38.847	32.670	41.634	50.356
C. Valenciana	134.747	139.191	154.586	157.709	124.971	125.616	154.183	139.747	125.717	124.504	131.350	128.894	102.445
R. de Murcia	19.366	20.531	18.215	19.364	23.348	21.789	18.850	28.442	17.247	20.674	19.431	21.890	20.805
Extremadura	13.992	14.989	15.396	17.009	17.242	19.558	22.268	30.866	31.733	25.245	20.446	22.117	20.075
Andalucía	128.487	135.167	143.654	153.328	163.441	175.892	198.345	195.530	182.077	146.706	127.445	135.508	146.889
Canarias	36.935	36.313	37.180	38.870	38.478	35.109	34.941	42.528	46.213	34.159	48.881	51.525	49.196
Ceuta y Melilla	-	-	4.517	4.869	7.174	3.369	4.563	547	6.814	5.135	6.743	10.669	7.086
ESPAÑA	836.202	879.689	961.291	1.000.416	932.821	927.430	927.393	931.064	871.022	784.798	790.169	820.398	791.029

Fuente: Instituto Nacional de Estadística (INE)

AGUA E INDICADORES DEL AGUA

6.2.4. USOS DEL AGUA: Agua distribuida a las explotaciones agrícolas por técnicas de riego, 2009

Comunidades Autónomas	Técnica de riego (miles de metros cúbicos)				
	Aspersión	Goteo	Gravedad	Otros	Total
Andalucía	397.642	2.284.881	980.190	4.668	3.667.381
Aragón	627.943	146.164	1.527.269	156	2.301.532
Castilla y León	1.198.231	42.353	929.321	10	2.169.915
Castilla-La Mancha	1.033.066	699.765	71.666	35	1.804.532
Cataluña	153.776	275.938	1.016.790	856	1.447.360
Comunitat Valenciana	19.132	651.423	779.995	496	1.451.046
Extremadura	331.304	364.404	798.429	0	1.494.137
Murcia (Región de)	7.493	438.065	80.291	202	526.051
Navarra (Comunidad Foral de)	62.550	57.018	379.411	213	499.192
Rioja (La)	133.725	37.852	101.769	644	273.990
Resto de Comunidades Autónomas	109.390	59.861	81.846	23.498	274.595
ESPAÑA	4.074.252	5.057.724	6.746.977	30.778	15.909.731

Fuente: Instituto Nacional de Estadística (INE)

AGUA E INDICADORES DEL AGUA

6.2.5. USOS DEL AGUA: Agua suministrada para usos agrícolas, usos industriales y abastecimiento urbano, 2009

Comunidades Autónomas	Volumen de agua (miles de metros cúbicos)				
	Adquirida y suministrada	Suministrada para usos agrícolas y ganaderos	Suministrada para otros usos industriales	Suministrada para abastecimiento urbano	Suministrada a otras unidades económicas
Andalucía	0	0	103	10.715	10.818
Aragón	0	412	28.462	14.954	43.828
Castilla y León	0	0	0	0	0
Castilla-La Mancha	0	0	0	2	2
Cataluña	195	132	424	76.543	77.099
Comunitat Valenciana	17.999	7.897	1.302	2.492	11.691
Extremadura	0	0	464	0	464
Murcia (Región de)	0	0	774	358	1.132
Navarra (Comunidad Foral de)	0	0	1.037	1.962	2.999
Rioja (La)	0	12	227	0	239
Resto de Comunidades Autónomas	276	1.087	39	413	1.539
España	18.470	9.540	32.832	107.439	149.811

Fuente: Instituto Nacional de Estadística (INE)

AGUA E INDICADORES DEL AGUA

6.2.6. USOS DEL AGUA: Serie histórica del valor unitario total del agua

Comunidades Autónomas	Valor unitario (euros/metro cúbico)												
	1997	1998	1999	2000	2001	2002	2003	2004	2005	2006	2007	2008	2009
Galicia	0,41	0,48	0,50	0,54	0,60	0,61	0,62	0,78	0,75	0,71	0,72	0,75	0,93
P. de Asturias	0,41	0,42	0,45	0,51	0,55	0,59	0,65	0,65	0,74	0,77	0,92	0,94	1,10
Cantabria	0,41	0,44	0,46	0,53	0,52	0,55	0,60	0,69	0,68	0,71	0,93	0,89	1,18
País Vasco	1,02	1,04	1,06	1,12	1,09	1,14	1,15	0,83	0,91	0,87	0,87	0,94	1,08
Navarra	-	-	0,45	0,60	0,59	0,63	0,73	1,11	1,12	1,25	1,41	1,23	1,23
La Rioja	-	-	0,30	0,41	0,42	0,44	0,54	0,96	0,98	0,93	1,06	0,97	0,93
Aragón	0,46	0,51	0,55	0,59	0,59	0,62	0,66	0,82	0,87	1,04	1,46	1,18	1,27
Cataluña	0,80	0,86	0,90	0,94	0,91	0,98	1,04	0,92	1,04	1,11	1,54	1,59	1,76
Baleares	1,16	1,16	1,24	1,32	1,45	1,48	1,42	1,31	1,58	1,61	1,85	1,89	2,00
Castilla y León	0,41	0,44	0,42	0,42	0,45	0,49	0,53	0,61	0,66	0,83	1,11	0,94	1,07
Madrid	0,65	0,66	0,68	0,69	0,76	0,81	0,86	1,00	1,09	1,27	1,28	1,57	1,67
Castilla-La Mancha	0,38	0,39	0,35	0,44	0,48	0,52	0,57	0,63	0,74	0,87	0,89	0,99	1,15
C. Valenciana	0,60	0,62	0,62	0,66	0,72	0,78	0,83	1,20	1,36	1,30	1,43	1,52	1,54
R. de Murcia	0,95	0,99	0,99	1,12	1,02	1,08	1,08	1,41	1,52	1,53	1,89	1,87	1,84
Extremadura	0,49	0,49	0,60	0,72	0,74	0,76	0,73	0,72	0,81	0,84	1,09	1,11	1,21
Andalucía	0,55	0,57	0,58	0,59	0,64	0,69	0,79	0,94	0,92	0,96	1,11	1,12	1,25
Canarias	1,52	1,52	1,55	1,58	1,66	1,67	1,68	1,64	1,65	1,74	1,69	1,70	1,90
Ceuta y Melilla	-	-	0,53	0,58	0,63	0,68	0,74	0,91	0,98	1,01	0,94	1,38	1,40
ESPAÑA	0,65	0,67	0,69	0,73	0,76	0,81	0,86	0,96	1,02	1,08	1,26	1,31	1,42

Fuente: Instituto Nacional de Estadística (INE)

AGUA E INDICADORES DEL AGUA

6.2.7. USOS DEL AGUA: Serie histórica del valor unitario del abastecimiento del agua

Comunidades Autónomas	Valor unitario (euros/metro cúbico)												
	1997	1998	1999	2000	2001	2002	2003	2004	2005	2006	2007	2008	2009
Galicia	0,41	0,41	0,43	0,45	0,49	0,51	0,50	0,51	0,47	0,50	0,42	0,46	0,59
P. de Asturias	0,29	0,29	0,29	0,33	0,36	0,39	0,41	0,48	0,47	0,46	0,51	0,53	0,58
Cantabria	0,32	0,33	0,34	0,34	0,34	0,36	0,40	0,47	0,45	0,49	0,58	0,55	0,78
País Vasco	0,56	0,58	0,60	0,67	0,64	0,70	0,69	0,38	0,43	0,45	0,50	0,56	0,57
Navarra	-	-	0,19	0,32	0,34	0,38	0,44	0,53	0,55	0,60	0,64	0,59	0,64
La Rioja	-	-	0,14	0,22	0,21	0,24	0,31	0,39	0,40	0,41	0,42	0,49	0,48
Aragón	0,28	0,31	0,34	0,37	0,37	0,38	0,42	0,41	0,40	0,47	0,56	0,56	0,60
Cataluña	0,66	0,72	0,73	0,78	0,76	0,79	0,82	0,77	0,83	0,87	0,85	0,93	1,05
Baleares	0,75	0,76	0,77	0,81	0,82	0,90	0,92	0,92	1,04	0,95	0,98	1,01	1,14
Castilla y León	0,32	0,33	0,31	0,36	0,37	0,41	0,41	0,43	0,39	0,41	0,46	0,44	0,52
Madrid	0,53	0,55	0,57	0,58	0,57	0,61	0,65	0,69	0,75	0,84	0,82	1,01	1,07
Castilla-La Mancha	0,33	0,33	0,28	0,35	0,37	0,39	0,42	0,47	0,49	0,53	0,58	0,64	0,73
C. Valenciana	0,50	0,52	0,51	0,55	0,55	0,59	0,64	0,70	0,70	0,78	0,88	0,97	0,95
R. de Murcia	0,74	0,78	0,79	0,80	0,84	0,88	0,87	0,90	0,97	1,00	1,16	1,20	1,25
Extremadura	0,49	0,49	0,49	0,56	0,54	0,56	0,54	0,56	0,57	0,59	0,68	0,66	0,78
Andalucía	0,36	0,37	0,37	0,38	0,44	0,48	0,56	0,63	0,59	0,64	0,69	0,72	0,80
Canarias	1,44	1,44	1,46	1,39	1,44	1,45	1,44	1,37	1,41	1,43	1,37	1,43	1,53
Ceuta y Melilla	-	-	0,53	0,58	0,63	0,68	0,74	0,74	0,79	0,82	0,71	1,04	1,04
ESPAÑA	0,51	0,53	0,53	0,56	0,57	0,61	0,64	0,66	0,67	0,71	0,75	0,81	0,88

Fuente: Instituto Nacional de Estadística (INE)

AGUA E INDICADORES DEL AGUA

6.2.8. USOS DEL AGUA: Serie histórica del valor unitario del saneamiento público

Comunidades Autónomas	Valor unitario (euros/metro cúbico)												
	1997	1998	1999	2000	2001	2002	2003	2004	2005	2006	2007	2008	2009
Galicia	–	0,07	0,07	0,09	0,11	0,10	0,12	0,27	0,28	0,21	0,30	0,29	0,34
P. de Asturias	0,12	0,13	0,16	0,18	0,19	0,20	0,24	0,17	0,27	0,31	0,41	0,41	0,58
Cantabria	0,09	0,11	0,12	0,19	0,18	0,19	0,20	0,22	0,23	0,22	0,35	0,34	0,40
País Vasco	0,46	0,46	0,46	0,45	0,45	0,44	0,46	0,45	0,48	0,42	0,37	0,38	0,51
Navarra	–	–	0,26	0,28	0,25	0,25	0,29	0,58	0,57	0,65	0,77	0,64	0,59
La Rioja	–	–	0,16	0,19	0,21	0,20	0,23	0,57	0,58	0,52	0,64	0,48	0,45
Aragón	0,18	0,20	0,21	0,22	0,22	0,24	0,24	0,41	0,47	0,57	0,90	0,62	0,67
Cataluña	0,14	0,14	0,17	0,16	0,15	0,19	0,22	0,15	0,21	0,24	0,69	0,66	0,71
Baleares	0,41	0,40	0,47	0,51	0,63	0,58	0,50	0,39	0,54	0,66	0,87	0,88	0,86
Castilla y León	0,09	0,11	0,11	0,06	0,08	0,08	0,12	0,18	0,27	0,42	0,65	0,50	0,55
Madrid	0,12	0,11	0,11	0,11	0,19	0,20	0,21	0,31	0,34	0,43	0,46	0,56	0,60
Castilla-La Mancha	0,05	0,06	0,07	0,09	0,11	0,13	0,15	0,16	0,25	0,34	0,31	0,35	0,42
C. Valenciana	0,10	0,10	0,11	0,11	0,17	0,19	0,19	0,50	0,66	0,52	0,55	0,55	0,59
R. de Murcia	0,21	0,21	0,20	0,32	0,18	0,20	0,21	0,51	0,55	0,53	0,73	0,67	0,59
Extremadura	–	–	0,11	0,16	0,20	0,20	0,19	0,16	0,24	0,25	0,41	0,45	0,43
Andalucía	0,19	0,20	0,21	0,21	0,20	0,21	0,23	0,31	0,33	0,32	0,42	0,40	0,45
Canarias	0,08	0,08	0,09	0,19	0,22	0,22	0,24	0,27	0,24	0,31	0,32	0,27	0,37
Ceuta y Melilla	–	–	–	–	–	–	–	0,17	0,19	0,19	0,23	0,34	0,36
ESPAÑA	0,14	0,14	0,16	0,17	0,19	0,20	0,22	0,30	0,35	0,37	0,51	0,50	0,54

Fuente: Instituto Nacional de Estadística (INE)

AGUA E INDICADORES DEL AGUA

6.3.1.1. CALIDAD DE LAS AGUAS SUPERFICIALES: Porcentaje de estaciones de control según contaminación orgánica de los ríos (DBO5), 2010

Demarcación Hidrográfica	Intervalo 0-3 mg/l (%)	Intervalo 3-10 mg/l (%)	Intervalo >10 mg/l (%)
MIÑO-SIL	91,7	8,3	0,0
CANTABRICO ORIENTAL	90,5	6,4	3,2
CANTABRICO OCCIDENTAL	93,9	4,8	1,4
DUERO	96,1	3,9	0,0
TAJO	75,3	22,4	2,4
GUADIANA	57,1	42,9	0,0
GUADALQUIVIR	58,5	39,0	2,4
CUENCAS MEDITERRANEAS ANDALUZAS	79,3	17,2	3,5
GUADALETE Y BARBATE	92,3	7,7	0,0
TINTO, ODIEL Y PIEDRAS	100,0	0,0	0,0
SEGURA	93,6	3,2	3,2
JUCAR	85,7	11,4	2,9
EBRO	97,3	2,7	0,0
Total España	85,7	12,6	1,8

Fuente: Ministerio de Agricultura, Alimentación y Medio Ambiente

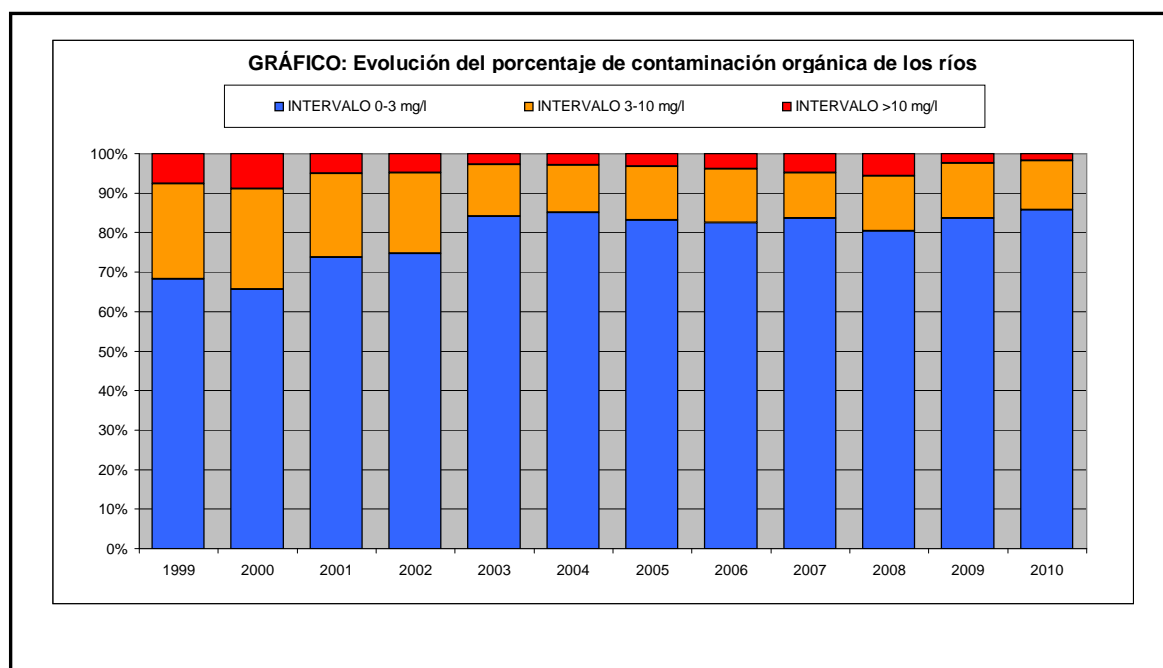

AGUA E INDICADORES DEL AGUA

6.3.1.2. CALIDAD DE LAS AGUAS SUPERFICIALES: Serie histórica del número de estaciones de control según calidad de las aguas de baño continentales

Año	Cerrado	Cumple con los valores guía e imperativos	Cumple con los valores imperativos	Muestreado insuficiente	No cumple con los valores imperativos	Nueva (no hay clasificación posible)
1990	—	38	19	10	11	—
1991	—	49	29	4	13	—
1992	—	27	49	1	29	—
1993	—	38	48	—	21	—
1994	—	51	60	—	17	—
1995	—	37	45	2	18	—
1996	4	52	60	2	21	—
1997	2	53	62	4	22	—
1998	1	58	56	1	28	—
1999	7	56	69	1	13	—
2000	2	55	74	2	19	—
2001	6	57	79	—	2	—
2002	3	68	82	—	8	—
2003	—	71	88	—	4	—
2004	7	74	84	—	2	—
2005	4	75	84	—	2	—
2006	—	70	85	2	8	—
2007	4	67	87	2	12	6
2008	6	68	106	3	3	—
2009	—	87	110	—	5	—
2010	—	93	123	29	4	—

Fuente: Ministerio de Sanidad y Consumo

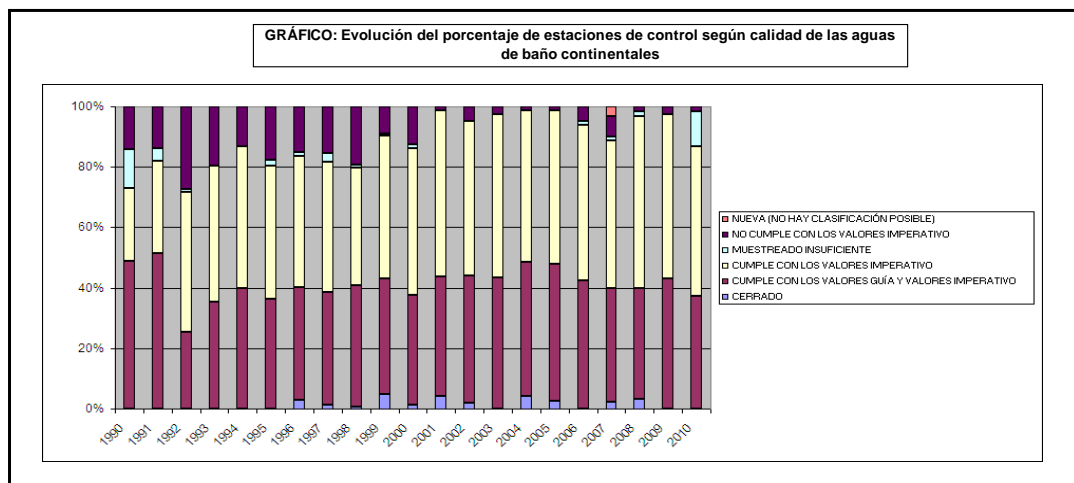

Fuente: Ministerio de Sanidad y Consumo

Año	Calidad excelente	Calidad buena	Calidad suficiente	Calidad pobre
2011 ⁽¹⁾	1.644	125	67	48

Fuente: Ministerio de Sanidad, Servicios Sociales e Igualdad

(1) De acuerdo a la nueva clasificación de la D2006/7/CE del Parlamento Europeo y Consejo del 15 de febrero del 2006 relativa a la gestión de la calidad de las aguas de baño

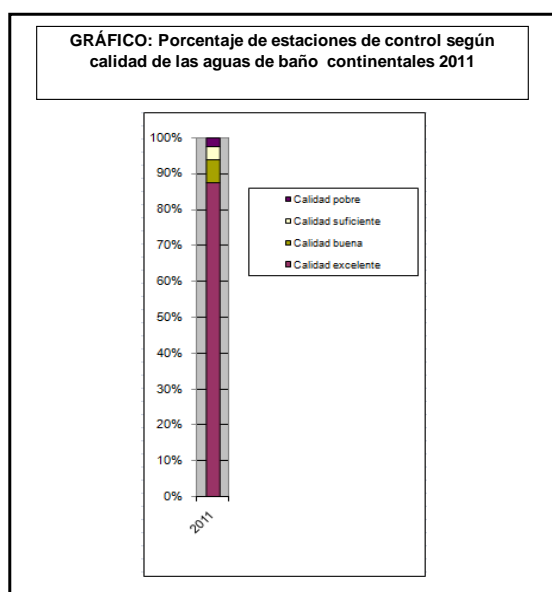

AGUA E INDICADORES DEL AGUA

6.3.1.3. CALIDAD DE LAS AGUAS SUPERFICIALES: Serie histórica del número de estaciones de control según calidad de las aguas de baño marinas

Año	Cerrado	Cumple con los valores guía e imperativos	Cumple con los valores imperativos	Muestreado insuficiente	No cumple con los valores imperativos	Nueva (no hay clasificación posible)
1990	-	690	213	4	129	-
1991	-	788	230	8	108	-
1992	-	873	228	-	81	-
1993	-	1.005	196	-	50	-
1994	-	1.125	169	-	38	5
1995	-	1.195	165	-	33	-
1996	-	1.243	163	3	39	-
1997	-	1.267	167	6	25	-
1998	3	1.295	176	-	27	-
1999	-	1.385	149	-	29	-
2000	-	1.415	140	-	21	-
2001	-	1.418	144	-	22	-
2002	1	1.557	169	-	17	-
2003	1	1.554	148	13	19	3
2004	-	1.623	168	2	13	-
2005	1	1.680	122	1	13	-
2006	-	1.725	116	-	12	-
2007	1	1.724	218	-	17	-
2008	4	1.584	304	4	3	-
2009	-	1.704	193	1	9	-
2010	-	1.650	217	8	8	-

Fuente: Ministerio de Sanidad y Consumo

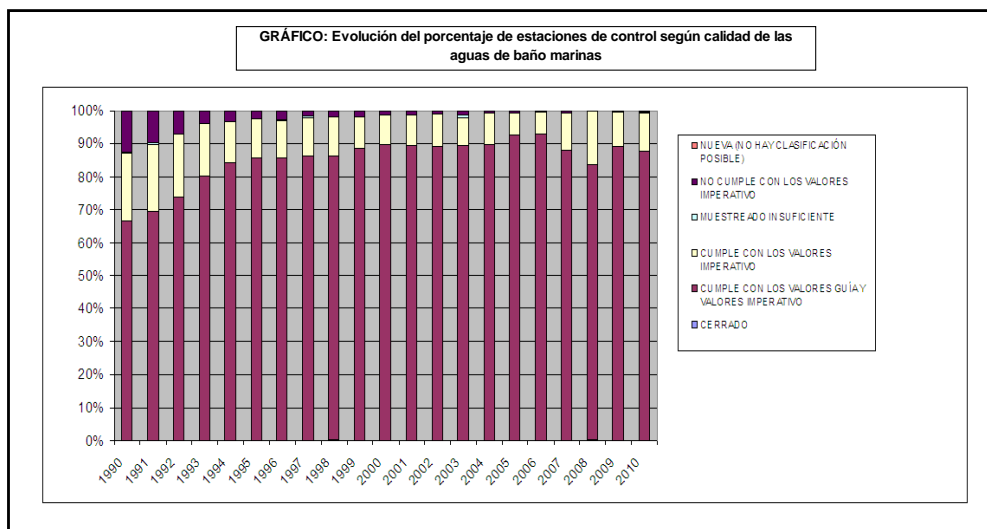

Año	Calidad excelente	Calidad buena	Calidad suficiente	Calidad pobre	Muestreado insuficiente	
2011		46	46	13	32	1

Fuente: Ministerio de Sanidad, Servicios Sociales e Igualdad

(1) De acuerdo a la nueva clasificación de la D2006/77/CE del Parlamento Europeo y Consejo del 15 de febrero del 2006 relativa a la gestión de la calidad de las aguas de baño

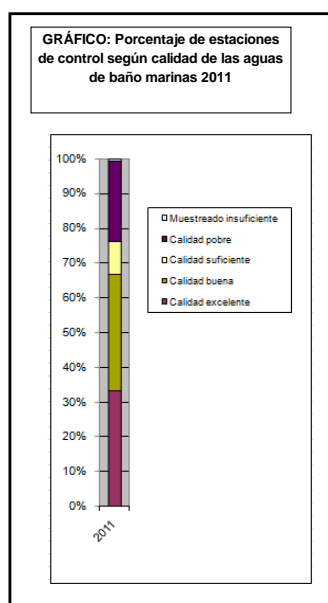

AGUA E INDICADORES DEL AGUA

6.3.2.1. CALIDAD DE LAS AGUAS SUBTERRÁNEAS: Porcentaje de estaciones de control según contaminación por nitratos, 2010

Demarcación Hidrográfica	Intervalo < 25 mg/l (%)	Intervalo 25-50 mg/l (%)	Intervalo > 50 mg/l (%)
MINO-SIL	66,66	33,33	0,00
GALICIA COSTA	93,75	0,00	6,25
CANTABRICO ORIENTAL	100,00	0,00	0,00
CANTABRICO OCCIDENTAL	100,00	0,00	0,00
DUERO	80,00	3,33	16,66
TAJO	52,94	29,41	17,64
GUADIANA	42,10	21,05	36,84
GUADALQUIVIR	54,28	11,42	34,28
SEGURA	66,66	11,11	22,22
JUCAR			
EBRO	56,66	13,33	30,00
CUENCAS INTERNAS DE CATALUÑA	52,54	30,50	16,94
GRAN CANARIA	51,61	32,25	16,12
GRAN CANARIA	100,00	0,00	0,00
Total España	63,17	17,32	19,49

Fuente: Ministerio de Agricultura, Alimentación y Medio Ambiente

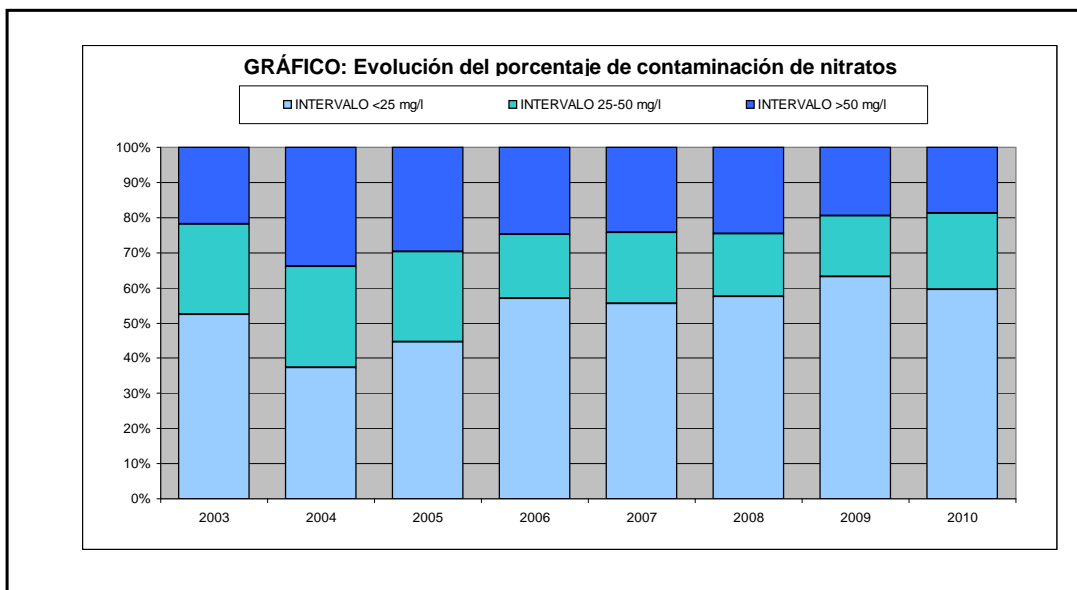

CAPITULO 7: ATMÓSFERA

Se incluyen en este capítulo, datos sobre evaluación de la calidad del aire, contaminación atmosférica transfronteriza e inventario nacional de emisiones de contaminantes a la atmósfera.

La evaluación de la calidad del aire, consistente en la determinación de los niveles de contaminantes atmosféricos en el aire ambiente en todo el territorio nacional, se realiza para dar cumplimiento a la Directiva 2008/50/CE (que sustituye a las Directivas 96/62/CE, 1999/30/CE, 2000/69/CE y 2002/3/CE, traspuestas al derecho español mediante los Reales Decretos 1073/2002 y 1796/2003) y a la Ley 34/2007.

El “Programa concertado de seguimiento y de evaluación del transporte a gran distancia de los contaminantes atmosféricos en Europa” (Programa EMEP), puesto en marcha en 1977, forma parte del Convenio de Ginebra sobre contaminación atmosférica transfronteriza a gran distancia y tiene cuatro componentes: recogida de datos de emisiones, mediciones de la calidad del aire, modelización del transporte y la dispersión de contaminantes atmosféricos y modelización integrada. La Vigilancia Mundial de la Atmósfera (VAG), es un proyecto del Programa de Investigación de la Atmósfera y el Medio Ambiente (PIAMA), de la Organización Meteorológica Mundial (OMM), organismo de las Naciones Unidas creado tras la firma del Convenio Meteorológico Mundial.

El Programa CAMP (“Programa Integral de Control Atmosférico”, que es fruto del Convenio Oslo-París para la Protección del Medio Ambiente Marino del Nordeste del Atlántico, de 1992) tiene por objeto conocer los aportes atmosféricos a la región del Nordeste Atlántico y estudiar sus efectos sobre el medio marino.

El Sistema Español de Inventario y Proyecciones de Emisiones de Contaminantes a la Atmósfera se desarrolla con el fin de evaluar y actualizar anualmente las emisiones antropogénicas por fuentes y la absorción de sumideros, así como sus proyecciones, de los gases de efecto invernadero regulados por el Protocolo de Kyoto del Convenio Marco sobre Cambio Climático, así como otros contaminantes regulados por el Convenio de Ginebra de Contaminación Atmosférica Transfronteriza a Larga Distancia y la Directiva de Techos Nacionales de Emisión, de acuerdo con los criterios y normas internacionales y comunitarias vigentes.

OBSERVACIONES METODOLOGICAS

La evaluación de la calidad del aire, consistente en la determinación de los niveles de contaminantes atmosféricos en el aire ambiente en todo el territorio nacional, se realiza para dar cumplimiento a las Directivas 2008/50/CE (que sustituye a las Directivas 96/62/CE, 1999/30/CE, 2000/69/CE y 2002/3/CE, traspuestas al derecho español mediante el Real Decreto 102/2011) y 2004/107/CE (traspuesta mediante el RD 812/2007, y cuyos contaminantes se evaluaron en 2008 por primera vez) y a la Ley 34/2007.

Para la evaluación y la gestión de la calidad del aire, se delimita la totalidad del territorio en zonas y aglomeraciones (conurbaciones con población superior a 250 000 habitantes o con una elevada densidad de población). En la tabla 7.1.1 se listan las zonas y aglomeraciones utilizadas para la evaluación de 2010, indicando su superficie y población y para qué contaminantes se ha definido cada una de ellas.

Cada zona se evalúa mediante mediciones fijas realizadas en estaciones, o mediante otros métodos estimativos: mediciones indicativas, utilización de modelos de calidad del aire...

Las estaciones, de acuerdo a la Decisión 2001/752/CE de la Comisión, se clasifican, según el área a la que representan en:

- Urbana: zona edificada continua
- Suburbana: zona continua de edificios separados por espacios no urbanizados (pequeños lagos, bosques, tierras agrícolas).
- Rural: las que no son urbanas ni suburbanas.

Y, según las fuentes de emisión predominantes, en:

- Tráfico: situadas de tal manera que su nivel de contaminación está influenciado principalmente por las emisiones procedentes de una calle/carretera próxima
- Industria: ídem por fuentes industriales aisladas o zonas industriales
- De fondo: no están influenciadas ni por el tráfico ni por la industria

Los contaminantes para los que se determinaron los niveles en el aire y, por lo tanto, se realizó evaluación, fueron en 2010: dióxido de azufre (SO₂, para protección de la salud y de los ecosistemas); dióxido de nitrógeno (NO₂, para protección de la salud); óxidos de nitrógeno (NO_x, para protección de la vegetación); partículas en suspensión de tamaño inferior a 10 µm (PM10); partículas en suspensión de tamaño inferior a 2,5 µm (PM2,5); plomo (Pb); benceno (C₆H₆), monóxido de carbono (CO); ozono (O₃, protección de la salud y protección de la vegetación); arsénico (As); cadmio (Cd); níquel (Ni); y benzo(a)pireno (B(a)P).

Se señala, para cada estación, la zona a la que pertenece y los contaminantes que evalúa.

Además, y según lo establecido en el RD 102/2011, en las estaciones de la Red EMEP/VAG/CAMP siguientes: ES01 San Pablo de los Montes, ES06 Mahón, ES07 Víznar, ES08 Niembro y ES14 Els Torms, se realizaron mediciones indicativas para la evaluación de metales pesados (además de As, Cd y Ni, también cobre, cromo, plomo y zinc) en aire ambiente (véase *tabla 7.2.7*), mercurio gaseoso total, hidrocarburos aromáticos policíclicos (HAP) distintos al B(a)P en aire ambiente, depósitos totales de metales pesados y depósitos totales de HAP).

Una zona o aglomeración se califica, para cada contaminante, en función de la estación con peor calidad del aire en dicha zona o aglomeración.

Por último, **las mediciones fijas requieren una captura mínima de datos** (86 %, equivalente al 90 % de captura mínima de datos sin tener en cuenta las pérdidas debidas a calibración o mantenimiento de instrumentos, estimadas en un 5 %)

El valor límite (VL) horario para la protección de la salud del SO₂ es 350 µg/m³, que no puede superarse en más de 24 ocasiones al año (hasta 2005 existía un margen de tolerancia, valor que se sumaba al VL).

Para cada estación se ofrece el porcentaje de datos válidos; el máximo, mínimo y media anual del valor horario de SO₂; el número de superaciones del valor límite; el 25º valor más alto (si es inferior o igual a 350 indica que no hay superaciones del valor límite horario); el percentil 99,73 (valor no legislado) que, en una serie de 8760 elementos (es decir, 100 % de datos horarios en un año) es el 25º valor más alto de la serie.

El valor límite diario para la protección de la salud del SO₂ es 125 µg/m³, que no puede superarse en más de 3 ocasiones al año.

Para cada estación se ofrece el porcentaje de datos válidos; el máximo, mínimo y media anual del valor diario de SO₂; el número de superaciones del valor límite; el 4º valor más alto (si es menor o igual de 125 indica que no hay superaciones del valor límite); el percentil 99,2 (valor no legislado) que,

en una serie de 365 elementos (es decir, 100 % de datos diarios en un año), es el 4º valor más alto de la serie.

Resumen de la evaluación de SO₂ para la salud, con indicación de las zonas de cada CC.AA. que han superado los valores límite; las que no los han superado; y las que no se han evaluado.

Evolución de la evaluación de SO₂ para la salud por zonas (hasta 2005 existe la categoría “Valor límite más margen de tolerancia”. Si una zona existió en algún momento pero ya no existe aparece como “Baja” desde el primer año que no se utilizó para evaluar).

El valor límite de SO₂ para la protección de los ecosistemas es de 20 µg/m³ (anual e invernacional -1 de octubre a 31 de marzo-). En la nueva Directiva 2008/50/CE este valor ha pasado a denominarse nivel crítico para la protección de la vegetación.

Para cada estación se ofrece, el porcentaje de datos válidos, el máximo, mínimo y la media anual del valor horario de SO₂ (si es inferior o igual a 20 no se supera el valor límite para la protección de los ecosistemas); el porcentaje de datos válidos de invierno y la media de invierno (calculada del 1 de enero al 31 de marzo de 2010 y del 1 de octubre al 31 de diciembre del 2010, y que indica que no hay superación del valor límite si es inferior o igual a 20) del valor horario de SO₂. (Todas estas estaciones aparecen también en la tabla 7.1.5 porque se utilizan también para protección de la salud).

El valor límite (VL) horario para la protección de la salud del NO₂ es de 200 µg/m³ (hasta 2010 existía un margen de tolerancia), que no puede superarse en más de 18 ocasiones al año. El valor límite anual es de 40 µg/m³ (hasta 2010 existía un margen de tolerancia). Además, según el RD 717/1987, el percentil 98 anual no debe superar 200 µg/m³.

Para cada estación se ofrece el porcentaje de datos válidos; el máximo, mínimo y media anual (si es inferior o igual a 40 no hay superación del valor límite anual) del valor horario de NO₂; el número de superaciones del valor límite horario, el 19º valor más alto (si es menor o igual a 200 indica que no hay superaciones del valor límite horario); el percentil 99,8 (valor no legislado) que, en una serie de 8760 elementos (es decir, 100 % de datos horarios en un año), es el 19º valor más alto; y el percentil 98.

Resumen de la evaluación de NO₂, con indicación de las zonas de cada CC.AA. que han superado los valores límite (VL); las que no han superado el VL; y las que no se han evaluado.

Evolución de la evaluación de NO₂ por zonas (Si una zona existió en algún momento pero ya no existe aparece como “Baja” desde el primer año que no se utilizó para evaluar).

El valor límite anual de NO_x para la protección de la vegetación es de 30 µg/m³. En la nueva Directiva 2008/50/CE este valor ha pasado a denominarse nivel crítico para la protección de la vegetación.

Para cada estación se ofrece el porcentaje de datos válidos; el máximo, mínimo y media anual (si es inferior o igual a 30 no se supera el VL anual) del valor horario de NO_x.

El valor límite (VL) diario de PM₁₀ es de 50 µg/m³, que no debe superarse en más de 35 ocasiones por año. El valor límite anual es de 40 µg/m³ (hasta 2005 existían para cada uno, un margen de tolerancia, valor que se sumaba al VL).

Para cada estación se ofrece el porcentaje de datos válidos; el máximo, mínimo y media anual (si es inferior o igual a 40 no se supera el VL anual) del valor diario de PM₁₀; el número de superaciones del VL; el 36º valor más alto (si es inferior o igual a 50 indica que no hay superaciones del VL diario); el percentil 90,4 que, en una serie de 365 elementos (es decir, 100 % de datos diarios en un año), es el 36º valor más alto de la serie.

Los datos que se aportan en esta tabla son los que se midieron en las estaciones. No se han considerado los descuentos por aportaciones de fuentes naturales (principalmente, polvo de origen sahariano).

Resumen de la evaluación de PM₁₀, con indicación de las zonas de cada CC.AA. que han superado los valores límite (VL) diario y anual; las que no superaban tras los descuentos por aportaciones naturales de polvo sahariano; las que no superaban los VL; y las no evaluadas.

Evolución de la evaluación de PM₁₀ por zonas (hasta 2005 existe la categoría “Valor límite más margen de tolerancia”. Si una zona existió en algún momento pero ya no existe aparece como “Baja”

desde el primer año que no se utilizó para evaluar). Se han tenido en cuenta los descuentos por aportaciones naturales de polvo sahariano.

El valor límite (VL) anual del Pb es de $0,5 \mu\text{g}/\text{m}^3$ (hasta 2005 existía un margen de tolerancia, valor que se sumaba al VL; y hasta 2010 otro para intermediaciones de fuentes industriales específicas).

Para cada estación se ofrece el porcentaje de datos válidos; el máximo y mínimo diario y la media anual (si es inferior o igual a $0,5$ no se supera el VL anual).

Resumen de la evaluación de Pb, con indicación de las zonas de cada CC.AA. que han superado el valor límite; las que no lo han superado; y las que no se han evaluado.

Evolución de la evaluación de Pb por zonas (hasta 2005 existe la categoría "Valor límite más margen de tolerancia". Si una zona existió en algún momento pero ya no existe aparece como "Baja" desde el primer año que no se utilizó para evaluar).

El valor límite (VL) anual del C6H6 es de $5 \mu\text{g}/\text{m}^3$ (hasta 2010 existía un margen de tolerancia).

Para cada estación se ofrece el porcentaje de datos válidos; el máximo y mínimo diario y la media anual (si es inferior o igual a 5 no se supera el VL). En los casos en los que las mediciones pertenecen a una campaña de medición de datos en la columna porcentaje datos aparece el texto 'CAMPAÑA DE MEDICIÓN'.

Resumen de la evaluación de C6H6, con indicación de las zonas de cada CC.AA. que han superado el valor límite (VL); las que no han superado el VL; y las que no se han evaluado.

Evolución de la evaluación de C6H6 por zonas (Si una zona existió en algún momento pero ya no existe aparece como "Baja" desde el primer año que no se utilizó para evaluar).

El valor límite anual del CO es de $10 \text{mg}/\text{m}^3$ para la máxima diaria de medias móviles octohorarias. Esta media octohoraria máxima se escoge examinando las medias móviles de ocho horas, calculadas a partir de datos horarios y que se actualizan cada hora. Cada media octohoraria así calculada se atribuye al día y hora en que termina el período, es decir, el primer período de cálculo para cualquier día dado es el período que comienza a las 17:00 de la víspera y termina a la 1:00 de ese día.

Para cada estación se ofrece el porcentaje de datos válidos; la media anual, el mínimo y el máximo (si es inferior o igual a 10 no se supera el VL anual) de las máximas diarias de medias móviles octohorarias; y el número de superaciones del VL.

Resumen de la evaluación de CO, con indicación de las zonas de cada CC.AA. que han superado el valor límite; las que no lo han superado; y las que no se han evaluado.

Evolución de la evaluación de CO por zonas (hasta 2005 existe la categoría "Valor límite más margen de tolerancia". Si una zona existió en algún momento pero ya no existe aparece como "Baja" desde el primer año que no se utilizó para evaluar).

El valor objetivo (VO) del O3 para la protección de la salud humana es de $120 \mu\text{g}/\text{m}^3$ para la máxima diaria de medias móviles octohorarias, que no debe superarse más de 25 días de promedio en 3 años civiles. El objetivo a largo plazo (OLP) es $120 \mu\text{g}/\text{m}^3$. Los cálculos de estadísticos de ozono se realizan en Hora de Europa Central (HEC).

El máximo de las medias octohorarias del día se selecciona examinando promedios móviles de ocho horas, calculados a partir de datos horarios y actualizados cada hora. Cada promedio octohorario así calculado se asigna al día y hora en que dicho promedio termina, es decir, el primer período de cálculo para un día cualquiera es el período a partir de las 17.00 h del día anterior hasta la 1.00 h de dicho día.

Un año participa en el promedio si tiene al menos el 86 % de los datos de los 6 meses de verano (abril-septiembre), es decir, un número mínimo de 157 días.

Para cada estación se ofrece el porcentaje de datos válidos de verano; el número de días que el máximo de las medias octohorarias ha superado $120 \mu\text{g}/\text{m}^3$ en 2010; el 26º valor más alto; el percentil 93,2 (valor no legislado) que, en una serie de 365 elementos (es decir, 100 % de datos máximos diarios octohorarios en un año), es el 26º valor más alto; el promedio del número de días que el máximo de las medias octohorarias ha superado $120 \mu\text{g}/\text{m}^3$ en los tres (dos o un) últimos años (si es mayor de 25, se supera el VO; si es mayor de cero, se supera el OLP); los años que se han tomado para realizar el promedio anterior.

Como valores de protección a la salud también existen para el O₃ los umbrales de información (promedio horario = 180 µg/m³) y de alerta (promedio horario = 240 µg/m³).

El valor objetivo (VO) del O₃ para la protección de la vegetación es de 18.000 µg/m³·h de promedio del AOT 40 (calculado de mayo a julio) en un período de 5 años. El objetivo a largo plazo (OLP) es 6.000 µg/m³·h

El AOT40 [expresado en (µg/m³)·h] es la suma de la diferencia entre las concentraciones horarias superiores a los 80 µg/m³ (=40 partes por mil millones) y 80 µg/m³ a lo largo de un período dado, utilizando únicamente los valores horarios medidos entre las 8.00 y las 20.00 horas, HEC, cada día. Un año participa en el promedio si tiene al menos el 86% de los datos posibles.

Para calcular el promedio se utiliza el AOT40 corregido que es el AOT40 medido * (nº total posible de horas / nº de valores horarios medido).

Para cada estación se aporta el porcentaje de datos válidos; el máximo, mínimo y la media anual de los valores horarios; el número de superaciones de los umbrales; el porcentaje de datos válidos para el cálculo del AOT40; el AOT40 corregido de 2010; el AOT40 promedio en 5 (4, 3, 2 ó 1) años (si es mayor de 18.000, se supera el VO; si es mayor de 6.000, se supera el OLP); los años que se han tomado para realizar el promedio anterior.

Resumen de la evaluación de O₃ para protección de la salud, con indicación de las zonas de cada CC.AA. que han superado el valor objetivo (VO); las que tienen valores comprendidos entre el objetivo a largo plazo (OLP) y el VO; las que no han superado el OLP; y las que no se han evaluado.

Evolución de la evaluación de O₃ por zonas (Si una zona existió en algún momento pero ya no existe aparece como "Baja" desde el primer año que no se utilizó para evaluar).

El valor objetivo (VO) anual del As es de 6 ng/m³ (fecha de cumplimiento: año 2013).

Para cada estación se ofrece el porcentaje de datos válidos; el máximo y mínimo diario y la media anual (si es inferior o igual a 6 ng/m³ no se supera el VO para 2013).

Evolución de la evaluación de As por zonas.

El valor objetivo (VO) anual del Cd es de 5 ng/m³ (fecha de cumplimiento: año 2013).

Para cada estación se ofrece el porcentaje de datos válidos; el máximo y mínimo diario y la media anual (si es inferior o igual a 5 ng/m³ no se supera el VO para 2013).

Evolución de la evaluación de Cd por zonas.

El valor objetivo (VO) anual del Ni es de 20 ng/m³ (fecha de cumplimiento: año 2013).

Para cada estación se ofrece el porcentaje de datos válidos; el máximo y mínimo diario y la media anual (si es inferior o igual a 20 ng/m³ no se supera el VO para 2013).

Evolución de la evaluación de Ni por zonas.

El valor objetivo (VO) anual del B(a)P es de 1 ng/m³ (fecha de cumplimiento: año 2013).

Para cada estación se ofrece el porcentaje de datos válidos; el máximo y mínimo diario y la media anual (si es inferior o igual a 1 ng/m³ no se supera el VO para 2013).

Evolución de la evaluación de B(a)P por zonas.

Resumen de la evaluación de As, Cd, Ni y B(a)P para protección de la salud, con indicación de las zonas de cada CC.AA. que han superado el valor objetivo (VO); las que no han superado el VO; y las que no se han evaluado.

El 11 de junio de 2008 entró en vigor **para PM_{2,5} (partículas en suspensión de tamaño inferior a 2,5 µm) el valor objetivo (VO) anual** de 25 µg/m³. Dicho VO pasará a ser valor límite en el año 2015. La evaluación de este contaminante, según interpretación de la Comisión Europea, es obligatoria a partir de los datos de 2010. Sin embargo, para cada estación con mediciones de PM_{2,5} se ofrece el porcentaje de datos válidos; el máximo y mínimo diario y la media anual (si es inferior o igual a 25 µg/m³ no se supera el VO anual).

Resumen de la evaluación de PM_{2,5} para protección de la salud, con indicación de las zonas de cada CC.AA. que han superado el valor objetivo (VO); las que no han superado el VO; y las que no se han evaluado.

Evolución de la evaluación de PM_{2,5} por zonas.

El “**Programa concertado de seguimiento y de evaluación del transporte a gran distancia de los contaminantes atmosféricos en Europa**” (**Programa EMEP**), puesto en marcha en 1977, forma parte del Convenio de Ginebra sobre contaminación atmosférica transfronteriza a gran distancia y tiene cuatro componentes: recogida de datos de emisiones, mediciones de la calidad del aire, modelización del transporte y la dispersión de contaminantes atmosféricos y modelización integrada. La Vigilancia Mundial de la Atmósfera (**VAG**), es un proyecto del Programa de Investigación de la Atmósfera y el Medio Ambiente (PIAMA), de la Organización Meteorológica Mundial (OMM), organismo de las Naciones Unidas creado tras la firma del Convenio Meteorológico Mundial. El **Programa CAMP** (“Programa Integral de Control Atmosférico”, que es fruto del Convenio Oslo-París para la Protección del Medio Ambiente Marino del Nordeste del Atlántico, de 1992) tiene por objeto conocer los aportes atmosféricos a la región del Nordeste Atlántico y estudiar sus efectos sobre el medio marino.

La **Red Española EMEP/VAG/CAMP**, creada en 1983 y reunificada en 2006, pretende satisfacer los compromisos de medición de contaminantes contraídos por España con los tres Programas anteriores. Las mediciones obtenidas de las estaciones de dicha Red permiten determinar los niveles de contaminación de fondo en una región, así como evaluar el transporte desde fuentes emisoras situadas a grandes distancias de ellas. Por ello, son representativas, en cuanto a calidad del aire y precipitación, de un área extensa en torno a ellas, por lo que son utilizadas para la verificación de los pronósticos de los modelos de predicción de calidad del aire. Además, en ellas se determinan tanto los contaminantes regulados en la legislación europea y nacional, con lo cual dan apoyo a las redes autonómicas y locales en su evaluación de la calidad del aire y sirven de puntos de control para las mediciones indicativas del RD 102/2011 (véase apartado 7.1), como una serie de contaminantes distintos a los regulados en dicha legislación, lo que permite que también sirvan para estudios científicos sobre dichos compuestos.

En la actualidad, forman la Red EMEP/VAG/CAMP las estaciones ES01, ES05 a ES14, ES16 y ES17. En el año 2007 la estación ES15 – Risco Llano fue sustituida por la estación ES01 San Pablo de los Montes.

La recogida de muestras se realiza mediante equipos automáticos (valores horarios) y manuales (valores diarios, semanales y mensuales).

De los equipos automáticos (gases) se ofrecen medias anuales de dióxido de azufre (SO₂), dióxido de nitrógeno (NO₂) y óxidos de nitrógeno (NO_x), calculadas a partir de los valores horarios y, además, la media invernal (de 1 de enero a 31 de marzo y de 1 de octubre a 31 de diciembre) de SO₂. En cuanto al ozono (O₃), se ofrece la media trienal del número de superaciones octohorarias del valor 120 µg/m³ y del umbral de información (180 µg/m³), y el AOT40, que es la suma de la diferencia entre las concentraciones horarias superiores a los 80 µg/m³ (=40 partes por mil millones) y 80 µg/m³ a lo largo de un período dado, utilizando únicamente los valores horarios medidos entre las 8.00 y las 20.00 horas, Hora de Europa Central (HEC), cada día. (Un año participa en el promedio si tiene al menos el 86% de los datos posibles. Además, para calcular el promedio se utiliza el AOT40 corregido que es el AOT40 medido * (nº total posible de horas / nº de valores horarios medido).

Además se ofrece la serie histórica de las medias anuales de SO₂, NO₂, NO_x y O₃ para las estaciones ES07 a ES16. (Tabla 7.2.3)

De los equipos manuales se ofrecen las medias anuales, a partir de datos diarios (si no se indica lo contrario), de los siguientes compuestos:

- **Aerosoles:** PM₁₀, PM_{2,5} (excepto en Noia, Mahón y Doñana), SO₄²⁻ en PM₁₀ y NO₃⁻ en PM₁₀ (determinados diariamente)
- **Gases + aerosoles:** HNO₃ + NO₃⁻ y NH₃ + NH₄⁺ (determinados diariamente).

- Agua de lluvia: pH, SO_4^{2-} , NO_3^- , NH_4^+ , Na^+ , Mg^{2+} , Ca^{2+} , Cl^- , H^+ , K^+ y conductividad, en todas las estaciones excepto en Cabo de Creus (determinados todos los días con precipitación).
- Cationes inorgánicas en PM10: concentración de Na^+ , Mg^{2+} , Ca^{2+} y K^+ en los filtros de partículas PM10 en la estación de Campisábalos (determinados una vez por semana).
- Especiación de partículas: determinación de SO_4^{2-} , NO_3^- , Cl^- , Na^+ , Mg^{2+} , Ca^{2+} , K^+ , NH_4^+ y carbono elemental y carbono orgánico en PM10 y PM2,5 en la estación de Campisábalos (una vez por semana).
- Metales pesados: Pb, Cd, As, Ni, Cu, Cr, Zn y Hg
 - en PM10, en las estaciones de Niembro y Campisábalos (determinados un día por semana).
 - en PM10, en las estaciones de San Pablo de los Montes, Mahón, Víznar y Els Torms (determinados en campañas, corresponden a las mediciones indicativas del RD 102/2011, véase también 7.1).
 - en precipitación (depósito húmedo), en las estaciones de Niembro y Campisábalos (a partir de muestras semanales).
 - en depósito total, en las estaciones de San Pablo de los Montes, Mahón, Víznar, Niembro y Els Torms (determinados en campañas de 1 a 2 meses de duración, corresponden a las mediciones indicativas del RD 102/2011, véase también 7.1)
En el año 2010 no se tienen datos de la campaña realizada en la estación de Mahón.
 - mercurio gaseoso total (datos horarios), en las estaciones de San Pablo de los Montes, Mahón, Víznar, Niembro y Els Torms (determinado en campañas, corresponde a las mediciones indicativas del RD 102/2011, véase también 7.1)
 - mercurio reactivo, en San Pablo de los Montes. Comenzó a medirse en mediados de octubre de 2010, por lo que se dispone de muy pocos datos motivo por el cual no se incluyen los datos en este informe
- Amoniaco: en Niembro y Campisábalos (a partir de muestras semanales)
- Compuestos foto-oxidantes: Compuestos orgánicos volátiles (COV) y compuestos carbonílicos (aldehídos y cetonas) en la estación de San Pablo de los Montes (se determinan dos muestras por semana).
- Hidrocarburos Aromáticos Policíclicos (HAP):
 - en PM10 en la estación de Niembro (se determina una muestra por semana) y en las estaciones de San Pablo de los Montes, Mahón, Víznar y Els Torms (determinados en campañas, corresponden a las mediciones indicativas del RD 102/2011, véase también 7.1).
 - en depósito total en Niembro, San Pablo de los Montes, Víznar, Mahón y Els Torms (determinados en campañas de 1 a 2 meses de duración, corresponden a las mediciones indicativas del RD 102/2011, véase también 7.1).
En el año 2010 no se tienen datos de la campaña realizada en las estaciones de Mahón porque se contaminó la muestra.

Inventario nacional de emisiones de contaminantes a la atmósfera: El Sistema Español de Inventario y Proyecciones de Emisiones de Contaminantes a la Atmósfera se desarrolla con el fin de evaluar y actualizar anualmente las emisiones antropogénicas por fuentes y la absorción de sumideros, así como sus proyecciones, de los gases de efecto invernadero regulados por el Protocolo de Kyoto del Convenio Marco sobre Cambio Climático, así como otros contaminantes regulados por el Convenio de Ginebra de Contaminación Atmosférica Transfronteriza a Larga Distancia y la Directiva de Techos Nacionales de Emisión, de acuerdo con los criterios y normas internacionales y comunitarias vigentes. En este marco, la Unión Europea ha venido adoptando a lo largo del tiempo un conjunto de disposiciones jurídicas que requieren, a los Estados Miembros, la elaboración de sistemas de información sobre inventarios de emisiones y la elaboración de proyecciones de la evolución futura de contaminantes a la atmósfera y de gases de efecto invernadero bajo distintos escenarios.

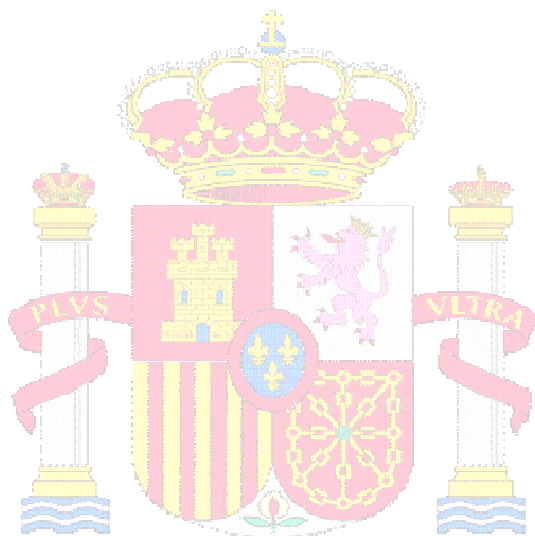

**MINISTERIO DE
AGRICULTURA, ALIMENTACIÓN
Y MEDIO AMBIENTE**

ATMÓSFERA

7.1.1. EVALUACIÓN DE LA CALIDAD DEL AIRE: Análisis autonómico de las zonas y aglomeraciones para evaluación de calidad del aire, 2010

Comunidad Autónoma	Nombre de La Zona	Superficie (Km ²)	Población	Tipo
Galicia	A CORUÑA	8,0	243.785	AGLOMERACION
	FERROL	6,0	83.048	AGLOMERACION
	SANTIAGO	4,0	93.672	AGLOMERACION
	LUGO	5,0	85.174	AGLOMERACION
	OURENSE	6,0	107.060	AGLOMERACION
	PONTEVEDRA	4,0	74.287	AGLOMERACION
	VIGO	6,0	286.774	AGLOMERACION
	A (FERROLTERRA-ORTEGAL)	999,0	102.388	NO AGLOMERACION
	C (TERRA CHÁ)	10.023,0	310.676	NO AGLOMERACION
	D (VALDEORRAS)	840,0	26.526	NO AGLOMERACION
	E (A LÍMIA-MIÑO)	7.458,0	323.236	NO AGLOMERACION
	F (SUR DAS RÍAS BAIXAS)	1.892,0	363.855	NO AGLOMERACION
	G (FRANJA FISTERRA-SANTIAGO)	3.880,0	327.250	NO AGLOMERACION
	H (A MARIÑA)	172,0	16.681	NO AGLOMERACION
B2 (FRANJA ÓRDES-EUME II)	4.137,0	276.146	NO AGLOMERACION	
I (ARTEIXO)	94,0	23.175	NO AGLOMERACION	
Asturias (Principado de)	ASTURIAS OCCIDENTAL	4.596,5	95.094	NO AGLOMERACION
	ASTURIAS CENTRAL	3.052,4	820.341	NO AGLOMERACION
	ASTURIAS ORIENTAL	2.773,0	80.964	NO AGLOMERACION
	GIJÓN	44,0	264.000	AGLOMERACION
Cantabria	BAHÍA DE SANTANDER	106,5	235.971	AGLOMERACION
	COMARCA DE TORRELAVEGA	186,3	88.360	NO AGLOMERACION
	CANTABRIA ZONA LITORAL	1.462,4	210.211	NO AGLOMERACION
	CANTABRIA ZONA INTERIOR	3.497,4	57.708	NO AGLOMERACION
País Vasco	ENCARTACIONES - ALTO NERVION	969,2	70.264	NO AGLOMERACION
	BAJO NERVION	378,0	880.095	AGLOMERACION
	KOSTALDEA	992,2	178.703	NO AGLOMERACION
	DONOSTIALDEA	348,4	373.767	AGLOMERACION
	ALTO IBAIZABAL - ALTO DEBA	942,9	195.710	NO AGLOMERACION
	GOIHERRI	917,9	147.149	NO AGLOMERACION
	LLANADA ALAVESA	1.305,6	237.958	NO AGLOMERACION
	PAIS VASCO RIBERA	1.376,9	17.542	NO AGLOMERACION
Navarra (Comunidad Foral)	MONTAÑA DE LA COMUNIDAD DE NAVARRA	3.208,0	45.272	NO AGLOMERACION
	ZONA MEDIA DE LA COMUNIDAD DE NAVARRA	2.564,0	85.988	NO AGLOMERACION
	RIBERA DE LA COMUNIDAD DE NAVARRA	4.509,0	194.224	NO AGLOMERACION
	COMARCA DE PAMPLONA	110,0	344.729	AGLOMERACION
Rioja (La)	LOGROÑO	20,4	160.768	AGLOMERACION
	LA RIOJA	5.021,9	161.647	NO AGLOMERACION
Aragón	PIRINEOS	16.922,0	218.776	NO AGLOMERACION
	VALLE DEL EBRO	10.507,0	220.001	NO AGLOMERACION
	BAJO ARAGON	4.452,0	62.100	NO AGLOMERACION
	CORDILLERA IBERICA	15.677,0	150.210	NO AGLOMERACION
	ZARAGOZA	45,0	701.502	AGLOMERACION
Cataluña	ÀREA DE BARCELONA	341,0	2.858.770	AGLOMERACION
	VALLÈS-BAIX LLOBREGAT	1.177,0	1.383.189	AGLOMERACION
	PENEDÈS - GARRAF	1.418,0	458.500	NO AGLOMERACION
	CAMP DE TARRAGONA	994,0	436.193	NO AGLOMERACION
	CATALUNYA CENTRAL	2.764,0	288.681	NO AGLOMERACION
	PLANA DE VIC	806,0	145.623	NO AGLOMERACION
	MARESME	501,0	516.777	NO AGLOMERACION
	COMARQUES DE GIRONA	3.672,0	402.163	NO AGLOMERACION
	EMPORDÀ	1.346,0	262.372	NO AGLOMERACION
	ALT LLOBREGAT	2.090,0	65.991	NO AGLOMERACION
	PIRINEU ORIENTAL	2.794,0	64.432	NO AGLOMERACION
	PIRINEU OCCIDENTAL	2.918,0	27.053	NO AGLOMERACION
	PREPIRINEU	2.414,0	23.185	NO AGLOMERACION
	TERRES DE Ponent	4.710,0	367.801	NO AGLOMERACION
TERRES DE L'EBRE	3.951,0	208.505	NO AGLOMERACION	
Baleares (islas)	PALMA	74,0	387.844	AGLOMERACION
	SIERRA DE TRAMUNTANA	740,0	54.664	NO AGLOMERACION
	MENORCA-MAÓ-ES CASTELL	47,0	40.476	NO AGLOMERACION
	RESTO MENORCA	650,0	53.907	NO AGLOMERACION
	EIVISSA	11,0	49.516	NO AGLOMERACION
	RESTO EIVISSA-FORMENTERA	643,0	93.083	NO AGLOMERACION
RESTO MALLORCA	2.827,0	426.559	NO AGLOMERACION	

ATMÓSFERA

7.1.2. EVALUACIÓN DE LA CALIDAD DEL AIRE: Análisis autonómico de las zonas y aglomeraciones para evaluación de calidad del aire, 2010 (continuación)

Comunidad Autónoma	Nombre de La Zona	Superficie (Km ²)	Población	Tipo
Castilla y León	AGLOMERACIÓN BURGOS	280,5	188.183	AGLOMERACION
	AGLOMERACIÓN LEÓN	468,4	201.607	AGLOMERACION
	AGLOMERACIÓN SALAMANCA	260,1	195.780	AGLOMERACION
	AGLOMERACIÓN VALLADOLID	358,3	371.978	AGLOMERACION
	TERRITORIO DE CYL	94.223,0	2.559.515	NO AGLOMERACION
	MUNICIPIOS INDUSTRIALES DE CYL	381,5	93.824	NO AGLOMERACION
	CERRATO	622,3	103.999	NO AGLOMERACION
	MUCIPIOS MEDIANOS DE CYL	1.317,2	235.424	NO AGLOMERACION
	MONTAÑAS DEL NOROESTE DE CYL	13.398,1	157.245	NO AGLOMERACION
	BIERZO	1.914,0	117.276	NO AGLOMERACION
	MESETA CENTRAL DE CYL	77.241,0	894.199	NO AGLOMERACION
	CUENCA DEL EBRO DE CYL	4.353,7	79.654	NO AGLOMERACION
	DUERO NORTE DE CYL	27.260,7	403.334	NO AGLOMERACION
	DUERO SUR DE CYL	24.693,8	471.772	NO AGLOMERACION
	MONTAÑA NORTE DE CYL	11.835,0	120.726	NO AGLOMERACION
	MONTAÑA SUR DE CYL	9.552,1	261.172	NO AGLOMERACION
VALLE DEL TIÉTARVY ALBERCHE	1.079,6	33.676	NO AGLOMERACION	
SORIA Y DEMANDA	12.621,9	114.357	NO AGLOMERACION	
Madrid (Comunidad de)	MADRID	604,0	3.269.861	AGLOMERACION
	CORREDOR DEL HENARES	915,0	912.419	AGLOMERACION
	URBANA SUR	1.414,0	1.406.128	AGLOMERACION
	URBANA NOROESTE	1.012,0	637.661	AGLOMERACION
	SIERRA NORTE	1.952,0	104.432	NO AGLOMERACION
	CUENCA DEL ALBERCHE	1.182,0	79.944	NO AGLOMERACION
CUENCA DEL TAJUÑA	941,0	45.051	NO AGLOMERACION	
Castilla-La Mancha	COMARCA DE PUERTOLLANO	3.304,3	71.687	NO AGLOMERACION
	ZONA INDUSTRIAL DEL NORTE	8.836,0	692.179	NO AGLOMERACION
	CASTILLA-LA MANCHA	79.412,0	2.047.980	NO AGLOMERACION
	RESTO DE CASTILLA-LA MANCHA 1	76.108,0	1.976.293	NO AGLOMERACION
	RESTO DE CASTILLA-LA MANCHA 2	74.177,0	1.789.199	NO AGLOMERACION
	RESTO DE CASTILLA-LA MANCHA 3	65.520,0	1.225.382	NO AGLOMERACION
	RESTO DE CASTILLA-LA MANCHA 4	47.494,0	1.132.331	NO AGLOMERACION
	CORREDOR DEL HENARES	1.931,0	187.094	NO AGLOMERACION
	CUENCA	1.752,0	58.732	NO AGLOMERACION
	MONTES DE GUADALAJARA	7.792,0	26.833	NO AGLOMERACION
MONTES DE TOLEDO	11.986,0	124.950	NO AGLOMERACION	
Comunidad Valenciana	CERVOL-ELS PORTS. ÁREA COSTERA	1.213,0	85.250	NO AGLOMERACION
	CERVOL-ELS PORTS. ÁREA INTERIOR	1.964,0	16.492	NO AGLOMERACION
	MIJARES-PENAGOLOSA . ÁREA COSTERA	1.006,0	205.202	NO AGLOMERACION
	MIJARES-PENAGOLOSA . ÁREA INTERIOR	1.221,0	10.046	NO AGLOMERACION
	PALANCIA-JAVALAMBRE. ÁREA COSTERA	436,0	130.381	NO AGLOMERACION
	PALANCIA-JAVALAMBRE. ÁREA INTERIOR	966,0	24.085	NO AGLOMERACION
	TURIA. ÁREA COSTERA	1.087,0	287.458	NO AGLOMERACION
	TURIA. ÁREA INTERIOR	2.152,0	43.779	NO AGLOMERACION
	JUCAR-CABRIEL. ÁREA COSTERA	1.250,0	292.774	NO AGLOMERACION
	JUCAR-CABRIEL. ÁREA INTERIOR	3.950,0	80.551	NO AGLOMERACION
	BÉTICA-SERPIS. ÁREA COSTERA	1.777,0	455.497	NO AGLOMERACION
	BÉTICA-SERPIS. ÁREA INTERIOR	2.228,0	247.522	NO AGLOMERACION
	SEGURA-VINALOPÓ. ÁREA COSTERA	2.177,0	703.218	NO AGLOMERACION
	SEGURA-VINALOPO. ÁREA INTERIOR	798,0	166.989	NO AGLOMERACION
	CASTELLÓ	6,9	172.110	AGLOMERACION
	L'HORTA	59,0	1.380.317	AGLOMERACION
	ALACANT	12,3	322.431	AGLOMERACION
ELX	6,0	219.032	AGLOMERACION	
Murcia (Región de)	COMUNIDAD DE MURCIA NORTE	7.169,4	263.491	NO AGLOMERACION
	COMUNIDAD DE MURCIA CENTRO	1.271,7	245.628	NO AGLOMERACION
	VALLE DE ESCOMBRERAS	59,8	21.735	NO AGLOMERACION
	CARTAGENA	146,4	169.919	AGLOMERACION
	CIUDAD DE MURCIA	276,5	530.585	AGLOMERACION
LITORAL-MAR MENOR	2.388,0	233.698	NO AGLOMERACION	
Extremadura	CÁCERES	9,0	94.179	AGLOMERACION
	BADAJOS	14,0	150.376	AGLOMERACION
	NÚCLEOS DE POBLACIÓN DE MÁS DE 20.000 HABITANTES	1.967,0	194.887	NO AGLOMERACION
	EXTREMADURA RURAL	39.689,0	667.778	NO AGLOMERACION
Andalucía	ZONA INDUSTRIAL DE HUELVA	710,2	205.635	NO AGLOMERACION
	ZONA INDUSTRIAL DE BAHÍA DE ALGECIRAS	584,0	233.237	NO AGLOMERACION
	ZONA INDUSTRIAL DE PUENTE NUEVO	448,0	3.246	NO AGLOMERACION
	ZONA INDUSTRIAL DE BAILÉN	117,8	18.763	NO AGLOMERACION
	ANDALUCIA-NÚCLEOS DE 50.000 A 250.000 HABITANTES	1.777,7	868.410	NO AGLOMERACION
	CÓRDOBA	141,0	328.547	AGLOMERACION
	ANDALUCIA-ZONAS RURALES	79.534,8	3.451.352	NO AGLOMERACION
	ZONA INDUSTRIAL DE CARBONERAS	695,9	36.365	NO AGLOMERACION
	BAHÍA DE CÁDIZ	399,3	351.685	AGLOMERACION
	GRANADA Y ÁREA METROPOLITANA	559,3	477.521	AGLOMERACION
MÁLAGA Y COSTA DEL SOL	1.239,1	1.182.359	AGLOMERACION	
SEVILLA Y ÁREA METROPOLITANA	1.390,5	1.213.855	AGLOMERACION	
Canarias (Islas)	LAS PALMAS DE GRAN CANARIA	100,6	383.308	AGLOMERACION
	FUERTEVENTURA Y LANZAROTE	2.505,7	244.929	NO AGLOMERACION
	LA PALMA, LA GOMERA Y EL HIERRO	1.346,5	121.060	NO AGLOMERACION
	NORTE DE GRAN CANARIA	509,8	143.904	NO AGLOMERACION
	SUR DE GRAN CANARIA	949,7	318.464	AGLOMERACION
	STA. CRUZ DE TENERIFE-S. CRISTOBAL DE LA LAGUNA	173,1	346.879	AGLOMERACION
	NORTE DE TENERIFE	746,8	267.881	AGLOMERACION
SUR DE TENERIFE	1.124,8	292.094	AGLOMERACION	

ATMÓSFERA

7.1.3. EVALUACIÓN DE LA CALIDAD DEL AIRE: Metainformación de las estaciones de cada zona y aglomeración que participan en la evaluación de la calidad del aire, 2010

Provincias y Comunidades Autónomas	Nombre	Municipio	Tipo de Estación	Tipo de Área	Fuente principal de contaminación	
GALICIA A Coruña	CORLAB 1	CORUÑA (A)	TRAFICO	URBANA	TRANSPORTE POR CARRETERA	
	LA GRELA	CORUÑA (A)	INDUSTRIAL	URBANA	TRANSPORTE POR CARRETERA	
	TORRE DE HÉRCULES	CORUÑA (A)	TRAFICO	URBANA	TRANSPORTE POR CARRETERA	
	FERROL	FERROL	TRAFICO	URBANA	TRANSPORTE POR CARRETERA	
	COMPOSTELA	SANTIAGO DE COMPOSTELA	FONDO	URBANA	TRANSPORTE POR CARRETERA	
	SAN CAETANO	SANTIAGO DE COMPOSTELA	TRAFICO	URBANA		
	VILANOVA (G-2)	SAN SADURNIÑO	INDUSTRIAL	RURAL	COMBUSTIÓN EN LA PRODUCCIÓN Y TRANSFORMACIÓN DE ENERGÍA	
	FADIBÓN	CEE	INDUSTRIAL	RURAL	PROCESOS INDUSTRIALES SIN COMBUSTIÓN	
	NOIA	NOIA	FONDO	RURAL	OTRAS FUENTES Y SUMIDEROS (NATURALEZA)	
	S. VICENTE DE VIGO	CAMBRE	INDUSTRIAL	RURAL	COMBUSTIÓN EN LA PRODUCCIÓN Y TRANSFORMACIÓN DE ENERGÍA	
	CERCEDA	CERCEDA	INDUSTRIAL	SUBURBANA	COMBUSTIÓN EN LA PRODUCCIÓN Y TRANSFORMACIÓN DE ENERGÍA	
	PARAXÓN	CEBURAS	INDUSTRIAL	RURAL	COMBUSTIÓN EN LA PRODUCCIÓN Y TRANSFORMACIÓN DE ENERGÍA	
	BEMANTES (F-5)	MIÑO	INDUSTRIAL	RURAL	COMBUSTIÓN EN LA PRODUCCIÓN Y TRANSFORMACIÓN DE ENERGÍA	
	PRESA DE VILLAGUDÍN	ORDES	INDUSTRIAL	RURAL	COMBUSTIÓN EN LA PRODUCCIÓN Y TRANSFORMACIÓN DE ENERGÍA	
	MAGDALENA (B-1)	PONTES DE GARCÍA RODRÍGUEZ (AS)	INDUSTRIAL	SUBURBANA	COMBUSTIÓN EN LA PRODUCCIÓN Y TRANSFORMACIÓN DE ENERGÍA	
	FRAGA REDONDA (F-2)	PONTES DE GARCÍA RODRÍGUEZ (AS)	INDUSTRIAL	RURAL	COMBUSTIÓN EN LA PRODUCCIÓN Y TRANSFORMACIÓN DE ENERGÍA	
	ARTEIXO	ARTEIXO	INDUSTRIAL	RURAL	PROCESOS INDUSTRIALES SIN COMBUSTIÓN	
	PASTORIZA-REPSOL	ARTEIXO	INDUSTRIAL	RURAL	PROCESOS INDUSTRIALES SIN COMBUSTIÓN	
	CENTRO CIVICO	ARTEIXO	INDUSTRIAL	SUBURBANA	PROCESOS INDUSTRIALES SIN COMBUSTIÓN	
	Lugo	LUGO-FINGOY	LUGO	TRAFICO	URBANA	AGRICULTURA
		O SAVIÑO	SAVIÑO (O)	FONDO	RURAL	
		RIO COBO	CERVO	INDUSTRIAL	SUBURBANA	PROCESOS INDUSTRIALES SIN COMBUSTIÓN
		XOVE	XOVE	INDUSTRIAL	SUBURBANA	COMBUSTIÓN EN LA PRODUCCIÓN Y TRANSFORMACIÓN DE ENERGÍA
		LOUSEIRAS (B-2)	MURAS	INDUSTRIAL	RURAL	COMBUSTIÓN EN LA PRODUCCIÓN Y TRANSFORMACIÓN DE ENERGÍA
	Orense	GOMEZ FRANQUEIRA	OURENSE	TRAFICO	URBANA	TRANSPORTE POR CARRETERA
		FENOSA	BARCO DE VALDEORRAS (O)	INDUSTRIAL	RURAL	TRANSPORTE POR CARRETERA
	Pontevedra	MOLLABAO	PONTEVEDRA	TRAFICO	URBANA	TRANSPORTE POR CARRETERA
		ARENAL	VIGO	TRAFICO	URBANA	TRANSPORTE POR CARRETERA
		ESTACION 1 (ESTE)	VIGO	FONDO	URBANA	PROCESOS INDUSTRIALES SIN COMBUSTIÓN
		ESTACION 2 (OESTE)	VIGO	INDUSTRIAL	SUBURBANA	TRANSPORTE POR CARRETERA
		COLEGIO HOGAR	VIGO	TRAFICO	URBANA	
	P. DE ASTURIAS	CANGAS DE NARCEA	CANGAS DEL NARCEA	INDUSTRIAL	SUBURBANA	PLANTAS DE COMBUSTIÓN NO INDUSTRIAL
		LLARANES	AVILES	TRAFICO	SUBURBANA	TRANSPORTE POR CARRETERA
LLANPONTE		AVILES	TRAFICO	URBANA	PROCESOS INDUSTRIALES SIN COMBUSTIÓN	
MATADERO		AVILES	INDUSTRIAL	SUBURBANA	PLANTAS DE COMBUSTIÓN INDUSTRIAL	
PLAZA DE LA GUITARRA		AVILES	TRAFICO	URBANA	TRANSPORTE POR CARRETERA	
MERIAN		LANGREO	INDUSTRIAL	SUBURBANA	PLANTAS DE COMBUSTIÓN INDUSTRIAL	
LA FELGUERA		LANGREO	INDUSTRIAL	URBANA	PLANTAS DE COMBUSTIÓN NO INDUSTRIAL	
SAMA I		LANGREO	INDUSTRIAL	URBANA		
JARDINES DE JUAN XXIII		MERES	TRAFICO	URBANA	TRANSPORTE POR CARRETERA	
PLAZA DE TOROS		OVIEDO	TRAFICO	URBANA	TRANSPORTE POR CARRETERA	
PALACIO DE DEPORTES		OVIEDO	TRAFICO	URBANA	TRANSPORTE POR CARRETERA	
TRIEBA		OVIEDO	INDUSTRIAL	RURAL	PROCESOS INDUSTRIALES SIN COMBUSTIÓN	
PURIFICACIÓN TOMÁS		OVIEDO	FONDO	URBANA		
BLIMEA		SAN MARTÍN DEL REY AURELIO	INDUSTRIAL	SUBURBANA	PLANTAS DE COMBUSTIÓN INDUSTRIAL	
LUGONES		SIERO	INDUSTRIAL	URBANA	PROCESOS INDUSTRIALES SIN COMBUSTIÓN	
NIEMBRO		LLANES	FONDO	RURAL	OTRAS FUENTES Y SUMIDEROS (NATURALEZA)	
HERMANOS FELGUEROSO		GIJÓN	TRAFICO	URBANA	TRANSPORTE POR CARRETERA	
ARGENTINA		GIJÓN	TRAFICO	URBANA	TRANSPORTE POR CARRETERA	
CONSTITUCIÓN		GIJÓN	TRAFICO	URBANA	TRANSPORTE POR CARRETERA	
AVENIDA DE CASTILLA		GIJÓN	TRAFICO	URBANA	TRANSPORTE POR CARRETERA	
MONTEVIL	GIJÓN	FONDO	SUBURBANA	PLANTAS DE COMBUSTIÓN NO INDUSTRIAL		
CANTABRIA	ESTACIÓN DEL MEDITERRANEO	ASTILLERO (EL)	INDUSTRIAL	SUBURBANA	TRANSPORTE POR CARRETERA	
	PARK DE CROSS	CAMARCO	INDUSTRIAL	URBANA	TRANSPORTE POR CARRETERA	
	TETUÁN	SANTANDER	FONDO	URBANA	TRANSPORTE POR CARRETERA	
	SANTANDER CENTRO	SANTANDER	TRAFICO	URBANA	TRANSPORTE POR CARRETERA	
	LOS CORRALES DE BUELNA	CORRALES DE BUELNA (LOS)	FONDO	URBANA	AGRICULTURA	
	ZAPATÓN	TORRELAVEGA	FONDO	URBANA	TRANSPORTE POR CARRETERA	
	BÁRREDA	TORRELAVEGA	TRAFICO	URBANA	TRANSPORTE POR CARRETERA	
	ESCUELA DE MINAS	TORRELAVEGA	FONDO	URBANA	TRANSPORTE POR CARRETERA	
	CASTRO URDIALES	CASTRO URDIALES	FONDO	URBANA	AGRICULTURA	
	REINOSA	REINOSA	FONDO	URBANA	TRANSPORTE POR CARRETERA	
	LOS TOJOS	TOJOS (LOS)	FONDO	RURAL	OTRAS FUENTES Y SUMIDEROS (NATURALEZA)	
	PAÍS VASCO Álava	LLODIO	LLODIO	TRAFICO	SUBURBANA	TRANSPORTE POR CARRETERA
ARETA		LLODIO	INDUSTRIAL	SUBURBANA	PLANTAS DE COMBUSTIÓN INDUSTRIAL	
AGURAIN		SALVATIERRA O AGURAIN	FONDO	SUBURBANA	TRANSPORTE POR CARRETERA	
AVENIDA GASTEIZ		VITORIA-GASTEIZ	TRAFICO	URBANA	TRANSPORTE POR CARRETERA	
TRES MARZO		VITORIA-GASTEIZ	TRAFICO	URBANA	TRANSPORTE POR CARRETERA	
LOS HERRAN		VITORIA-GASTEIZ	TRAFICO	URBANA	TRANSPORTE POR CARRETERA	
IZKI		BERNEDO	FONDO	RURAL		
EL CIEGO		EL CIEGO	TRAFICO	SUBURBANA		
VALDEREJO		VALDEGÓVIA	FONDO	RURAL	AGRICULTURA	
LANTARÓN		LANTARÓN	INDUSTRIAL	SUBURBANA		
TRES MARZO	VITORIA-GASTEIZ	TRAFICO	URBANA	TRANSPORTE POR CARRETERA		
Guipúzcoa	PAGOETA	AJA	FONDO	RURAL		
	AVENIDA TOLOSA	DONOSTIA-SAN SEBASTIÁN	TRAFICO	URBANA		
	HERNANI	HERNANI	TRAFICO	URBANA	PLANTAS DE COMBUSTIÓN INDUSTRIAL	
	RENTERIA	ERRETERIA	INDUSTRIAL	URBANA	TRANSPORTE POR CARRETERA	
	ATEGORRIETA	DONOSTIA-SAN SEBASTIÁN	TRAFICO	URBANA	TRANSPORTE POR CARRETERA	
	PUYO	DONOSTIA-SAN SEBASTIÁN	FONDO	URBANA		
	ARRASATE	ARRASATE O MONDRAGON	TRAFICO	URBANA	PLANTAS DE COMBUSTIÓN NO INDUSTRIAL	
	AZPEITA	AZPEITA	TRAFICO	URBANA	TRANSPORTE POR CARRETERA	
BEASAIN	BEASAIN	TRAFICO	SUBURBANA	PLANTAS DE COMBUSTIÓN NO INDUSTRIAL		
TOLOSA	TOLOSA	TRAFICO	URBANA	TRANSPORTE POR CARRETERA		
Vizcaya	ARRIGORRIAGA	ARRIGORRIAGA	FONDO	URBANA	PLANTAS DE COMBUSTIÓN INDUSTRIAL	
	ZALLA	ZALLA	FONDO	URBANA		
	ABANTO	ABANTO Y CIÉRVANA/ABANTO ZIERBENA	INDUSTRIAL	SUBURBANA	PLANTAS DE COMBUSTIÓN INDUSTRIAL	
	BARAKALDO	BARAKALDO	TRAFICO	URBANA	TRANSPORTE POR CARRETERA	
	BASAURI	BASAURI	INDUSTRIAL	URBANA	PLANTAS DE COMBUSTIÓN INDUSTRIAL	
	PARQUE EUROPA	BILBAO	FONDO	URBANA		
	MAZARREDO	BILBAO	TRAFICO	URBANA	TRANSPORTE POR CARRETERA	
	GETXO	GETXO	TRAFICO	SUBURBANA	TRANSPORTE POR CARRETERA	
	SANTA ANA	GETXO	INDUSTRIAL	SUBURBANA		
	MUSKIZ	MUSKIZ	INDUSTRIAL	SUBURBANA	PLANTAS DE COMBUSTIÓN INDUSTRIAL	
	NAUTICA	PORTUGALETE	INDUSTRIAL	SUBURBANA	PLANTAS DE COMBUSTIÓN INDUSTRIAL	
	ERANDIO	ERANDIO	TRAFICO	URBANA	TRANSPORTE POR CARRETERA	
	SANGRONIZ	SONDIKA	TRAFICO	SUBURBANA		
	MUNDAKA	MUNDAKA	FONDO	RURAL	PLANTAS DE COMBUSTIÓN NO INDUSTRIAL	
	DURANGO	DURANGO	INDUSTRIAL	URBANA	PLANTAS DE COMBUSTIÓN INDUSTRIAL	
	LEMONA	LEMONA	INDUSTRIAL	SUBURBANA		
	DIRECCIÓN DE SALUD	BILBAO	TRAFICO	URBANA	TRANSPORTE POR CARRETERA	
	ESCUELAS PÚBLICAS	ERANDIO	INDUSTRIAL	URBANA	PLANTAS DE COMBUSTIÓN INDUSTRIAL	

ATMÓSFERA

7.1.4. EVALUACIÓN DE LA CALIDAD DEL AIRE: Metainformación de las estaciones de cada zona y aglomeración que participan en la evaluación de la calidad del aire, 2010 (continuación)

Provincias y Comunidades Autónomas	Nombre	Municipio	Tipo de Estación	Tipo de Área	Fuente principal de contaminación	
NAVARRA	ALSASUA 2	ALSASUA/ALSASUA	FONDO	SUBURBANA	PROCESOS INDUSTRIALES SIN COMBUSTIÓN	
	CTCC-ARGUEDAS	ARGUEDAS	FONDO	RURAL	COMBUSTIÓN EN LA PRODUCCIÓN Y TRANSFORMACIÓN DE ENERGÍA	
	CTCC-FUNES	FUNES	FONDO	RURAL	COMBUSTIÓN EN LA PRODUCCIÓN Y TRANSFORMACIÓN DE ENERGÍA	
	SANGÜESA	SANGÜESA/ZANGOZA	INDUSTRIAL	SUBURBANA	COMBUSTIÓN EN LA PRODUCCIÓN Y TRANSFORMACIÓN DE ENERGÍA	
	CTCC-TUDELA	TUDELA	FONDO	RURAL	COMBUSTIÓN EN LA PRODUCCIÓN Y TRANSFORMACIÓN DE ENERGÍA	
	ITURRAMA	PAMPLONA/IRIÑA	FONDO	URBANA	TRANSPORTE POR CARRETERA	
LA RIOJA	PLAZA DE LA CRUZ	PAMPLONA/IRIÑA	TRAFICO	URBANA	TRANSPORTE POR CARRETERA	
	ROTXAPEA	PAMPLONA/IRIÑA	FONDO	URBANA	TRANSPORTE POR CARRETERA	
	LA CIGÜEÑA	LOGROÑO	FONDO	URBANA	TRANSPORTE POR CARRETERA	
ARAGÓN	ALFARO	ALFARO	INDUSTRIAL	RURAL	PLANTAS DE COMBUSTIÓN INDUSTRIAL	
	ARRÚBAL	ARRÚBAL	INDUSTRIAL	RURAL	OTRAS FUENTES Y SUMIDROS (NATURALEZA)	
	GALLIEA	GALLIEA	INDUSTRIAL	RURAL	AGRICULTURA	
	PRADEJÓN	PRADEJÓN	INDUSTRIAL	RURAL	AGRICULTURA	
Huesca	HUESCA	HUESCA	TRAFICO	URBANA	PLANTAS DE COMBUSTIÓN NO INDUSTRIAL	
	MONZÓN	MONZÓN	INDUSTRIAL	SUBURBANA	PLANTAS DE COMBUSTIÓN INDUSTRIAL	
	TORRELISA	PLEYO DE ARAGUÁS (EL)	FONDO	URBANA	COMBUSTIÓN EN LA PRODUCCIÓN Y TRANSFORMACIÓN DE ENERGÍA	
	SARINENA ESCUELAS	SARINENA	INDUSTRIAL	URBANA	PROCESOS INDUSTRIALES SIN COMBUSTIÓN	
	SARINENA LAVADERO	SARINENA	INDUSTRIAL	URBANA	PROCESOS INDUSTRIALES SIN COMBUSTIÓN	
	Teruel	CASTELNOU	CASTELNOU	INDUSTRIAL	RURAL	PLANTAS DE COMBUSTIÓN INDUSTRIAL
		HÚJAR	HÚJAR	INDUSTRIAL	RURAL	PLANTAS DE COMBUSTIÓN INDUSTRIAL
		ESTANCA	ALCAÑIZ	INDUSTRIAL	RURAL	COMBUSTIÓN EN LA PRODUCCIÓN Y TRANSFORMACIÓN DE ENERGÍA
		PLUGMORENO	ALCAÑIZ	INDUSTRIAL	RURAL	PLANTAS DE COMBUSTIÓN INDUSTRIAL
		ALCAÑIZ CAPUCHINOS	ALCAÑIZ	INDUSTRIAL	URBANA	PROCESOS INDUSTRIALES SIN COMBUSTIÓN
		ALCORISA	ALCORISA	INDUSTRIAL	RURAL	COMBUSTIÓN EN LA PRODUCCIÓN Y TRANSFORMACIÓN DE ENERGÍA
		MONAGREGA	CALANDA	INDUSTRIAL	RURAL	COMBUSTIÓN EN LA PRODUCCIÓN Y TRANSFORMACIÓN DE ENERGÍA
CALANDA		CALANDA	INDUSTRIAL	RURAL	COMBUSTIÓN EN LA PRODUCCIÓN Y TRANSFORMACIÓN DE ENERGÍA	
LA CERULLERA		CERULLERA (LA)	INDUSTRIAL	RURAL	COMBUSTIÓN EN LA PRODUCCIÓN Y TRANSFORMACIÓN DE ENERGÍA	
FOZ CALANDA		FOZ CALANDA	INDUSTRIAL	RURAL	COMBUSTIÓN EN LA PRODUCCIÓN Y TRANSFORMACIÓN DE ENERGÍA	
LA GINEBROSA		GINEBROSA (LA)	INDUSTRIAL	RURAL	COMBUSTIÓN EN LA PRODUCCIÓN Y TRANSFORMACIÓN DE ENERGÍA	
MAS DE LAS MATAS		MAS DE LAS MATAS	INDUSTRIAL	RURAL	COMBUSTIÓN EN LA PRODUCCIÓN Y TRANSFORMACIÓN DE ENERGÍA	
Zaragoza	REMOTA 2	MONTALBÁN	INDUSTRIAL	RURAL	COMBUSTIÓN EN LA PRODUCCIÓN Y TRANSFORMACIÓN DE ENERGÍA	
	REMOTA 1	PALOMAR DE ARROYOS	INDUSTRIAL	RURAL	COMBUSTIÓN EN LA PRODUCCIÓN Y TRANSFORMACIÓN DE ENERGÍA	
	TORREVELILLA	TORREVELILLA	INDUSTRIAL	URBANA	COMBUSTIÓN EN LA PRODUCCIÓN Y TRANSFORMACIÓN DE ENERGÍA	
	REMOTA UTRILLAS	UTRILLAS	INDUSTRIAL	SUBURBANA	COMBUSTIÓN EN LA PRODUCCIÓN Y TRANSFORMACIÓN DE ENERGÍA	
	TERUEL	TERUEL	FONDO	URBANA	PLANTAS DE COMBUSTIÓN NO INDUSTRIAL	
	Cataluña	ALAGÓN	ALAGÓN	TRAFICO	SUBURBANA	TRANSPORTE POR CARRETERA
		BUJARALAZ	BUJARALAZ	FONDO	RURAL	OTRAS FUENTES Y SUMIDROS (NATURALEZA)
		CASPE	CASPE	INDUSTRIAL	SUBURBANA	COMBUSTIÓN EN LA PRODUCCIÓN Y TRANSFORMACIÓN DE ENERGÍA
		CHERRANA	CHERRANA	INDUSTRIAL	URBANA	COMBUSTIÓN EN LA PRODUCCIÓN Y TRANSFORMACIÓN DE ENERGÍA
		ESCATRÓN	ESCATRÓN	INDUSTRIAL	URBANA	COMBUSTIÓN EN LA PRODUCCIÓN Y TRANSFORMACIÓN DE ENERGÍA
		NUCLEAR	ESCATRÓN	INDUSTRIAL	RURAL	COMBUSTIÓN EN LA PRODUCCIÓN Y TRANSFORMACIÓN DE ENERGÍA
		SÁSTAGO	SÁSTAGO	INDUSTRIAL	RURAL	COMBUSTIÓN EN LA PRODUCCIÓN Y TRANSFORMACIÓN DE ENERGÍA
EL PICARRAL		ZARAGOZA	TRAFICO	SUBURBANA	TRANSPORTE POR CARRETERA	
ROGER DE FLOR		ZARAGOZA	TRAFICO	URBANA	TRANSPORTE POR CARRETERA	
AVENIDA DE NAVARRA		ZARAGOZA	TRAFICO	URBANA	TRANSPORTE POR CARRETERA	
JAIME FERRÁN		ZARAGOZA	INDUSTRIAL	SUBURBANA	PROCESOS INDUSTRIALES SIN COMBUSTIÓN	
RENOVALES		ZARAGOZA	FONDO	URBANA	TRANSPORTE POR CARRETERA	
LAS FUENTES	ZARAGOZA	TRAFICO	URBANA	TRANSPORTE POR CARRETERA		
CENTRO	ZARAGOZA	TRAFICO	URBANA	TRANSPORTE POR CARRETERA		
Cataluña	IR-BADALONA	BADALONA	TRAFICO	URBANA	TRANSPORTE POR CARRETERA	
	BADALONA-GUARDIA URBANA	BADALONA	FONDO	URBANA	TRANSPORTE POR CARRETERA	
	I2-BARCELONA (POBLE NOU)	BARCELONA	TRAFICO	URBANA	TRANSPORTE POR CARRETERA	
	PLAÇA UNIVERSITAT	BARCELONA	TRAFICO	URBANA	TRANSPORTE POR CARRETERA	
	ID-BARCELONA	BARCELONA	TRAFICO	URBANA	TRANSPORTE POR CARRETERA	
	IJ-BARCELONA (GRACIA-SANT GERVASI)	BARCELONA	TRAFICO	URBANA	TRANSPORTE POR CARRETERA	
	ZONA UNIVERSITARIA	BARCELONA	FONDO	URBANA	PLANTAS DE COMBUSTIÓN NO INDUSTRIAL	
	IL-CIUTADELLA	BARCELONA	FONDO	URBANA	TRANSPORTE POR CARRETERA	
	BARCELONA-PORT VELL	BARCELONA	INDUSTRIAL	SUBURBANA	OTROS MODOS DE TRANSPORTE Y MAQUINARIA MÓVIL	
	IES GOYA	BARCELONA	FONDO	URBANA	PLANTAS DE COMBUSTIÓN NO INDUSTRIAL	
	IN-BARCELONA(VALL D'HEBRON)	BARCELONA	FONDO	URBANA	TRANSPORTE POR CARRETERA	
	BONHES VERDAGUER	BARCELONA	FONDO	URBANA	TRANSPORTE POR CARRETERA	
	IA-CORNELLA	CORNELLÀ DE LLOBREGAT	INDUSTRIAL	URBANA	PLANTAS DE COMBUSTIÓN INDUSTRIAL	
	ESCOLA ISIDRE MARTÍ	ESPLUGUES DE LLOBREGAT	FONDO	SUBURBANA	TRANSPORTE POR CARRETERA	
	GAVA	GAVÀ	FONDO	SUBURBANA	PLANTAS DE COMBUSTIÓN NO INDUSTRIAL	
	I3-L'HOSPITALET DE LLOBREGAT	HOSPITALET DE LLOBREGAT (L)	TRAFICO	URBANA	TRANSPORTE POR CARRETERA	
	AJUNTAMENT	MOLINS DE REI	TRAFICO	URBANA	PLANTAS DE COMBUSTIÓN NO INDUSTRIAL	
	IS-EL PRAT (JARDINS DE LA PAU)	PRAT DE LLOBREGAT (EL)	TRAFICO	SUBURBANA	NO ESPECIFICADO	
	I4-SANT ADRIÀ DE BESOS	SANT ADRIÀ DE BESOS	TRAFICO	SUBURBANA	TRANSPORTE POR CARRETERA	
	EUSEBI D'ORS	SANT FELIU DE LLOBREGAT	TRAFICO	URBANA	PLANTAS DE COMBUSTIÓN NO INDUSTRIAL	
	SANT FELIU (CEIP MARTÍ I POL)	SANT FELIU DE LLOBREGAT	INDUSTRIAL	SUBURBANA	PROCESOS INDUSTRIALES SIN COMBUSTIÓN	
	II-SANTA COLOMA DE GRAMENET	SANTA COLOMA DE GRAMENET	TRAFICO	URBANA	PLANTAS DE COMBUSTIÓN NO INDUSTRIAL	
	SANTA COLOMA DE GRAMENET	SANTA COLOMA DE GRAMENET	TRAFICO	URBANA	PLANTAS DE COMBUSTIÓN NO INDUSTRIAL	
	I8-SANT VICENÇ DELS HORTS	SANT VICENÇ DELS HORTS	INDUSTRIAL	SUBURBANA	PLANTAS DE COMBUSTIÓN NO INDUSTRIAL	
	ESCOLA VERGÈ DEL ROCÍO	SANT VICENÇ DELS HORTS	INDUSTRIAL	SUBURBANA	PROCESOS INDUSTRIALES SIN COMBUSTIÓN	
	VILADEGANS-ATRIUM	VILADEGANS	TRAFICO	SUBURBANA	PLANTAS DE COMBUSTIÓN NO INDUSTRIAL	
	CAL MASAVEU	CASTELLAR DEL VALLÈS	FONDO	SUBURBANA	PLANTAS DE COMBUSTIÓN NO INDUSTRIAL	
	ESCOLA	CASTELLIBSIBAL	TRAFICO	URBANA	PLANTAS DE COMBUSTIÓN NO INDUSTRIAL	
	GRANOLLERS	GRANOLLERS	TRAFICO	URBANA	TRANSPORTE POR CARRETERA	
	A9-MARTORELL	MARTORELL	INDUSTRIAL	SUBURBANA	TRANSPORTE POR CARRETERA	
	EA-MOLLET	MOLLET DEL VALLÈS	TRAFICO	SUBURBANA	TRANSPORTE POR CARRETERA	
	I6-MONTCADA I REIXAC	MONTCADA I REIXAC	INDUSTRIAL	SUBURBANA	PLANTAS DE COMBUSTIÓN INDUSTRIAL	
	MONTCADA-AJUNTAMENT	MONTCADA I REIXAC	INDUSTRIAL	SUBURBANA	PLANTAS DE COMBUSTIÓN NO INDUSTRIAL	
	L1-MONTCADA (CAN SANT JOAN)	MONTCADA I REIXAC	INDUSTRIAL	SUBURBANA	PROCESOS INDUSTRIALES SIN COMBUSTIÓN	
	ESCOLA MARINADA	MONTORNÈS DEL VALLÈS	INDUSTRIAL	SUBURBANA	PLANTAS DE COMBUSTIÓN INDUSTRIAL	
	B2-MONTORNÈS	MONTORNÈS DEL VALLÈS	INDUSTRIAL	SUBURBANA	PLANTAS DE COMBUSTIÓN INDUSTRIAL	
	MERCAT MUNICIPAL	PALLEJÀ	TRAFICO	SUBURBANA	PLANTAS DE COMBUSTIÓN NO INDUSTRIAL	
	CENTRE DE DIA JOSEP TRARDELLAS	PAIJOI (EL)	INDUSTRIAL	SUBURBANA	PLANTAS DE COMBUSTIÓN NO INDUSTRIAL	
	BF-RUBI (CA NORIQU)	RUBÍ	FONDO	URBANA	PLANTAS DE COMBUSTIÓN NO INDUSTRIAL	
	RUBI-ESCARDIVOL	RUBÍ	TRAFICO	SUBURBANA	PLANTAS DE COMBUSTIÓN NO INDUSTRIAL	
	AD-SABADELL (GRAN VIA)	SABADELL	TRAFICO	URBANA	EXTRACCIÓN Y DISTRIBUCIÓN DE COMBUSTIBLES FÓSILES Y ENERGÍA GEOTÉRMICA	
	SABADELL-IES ESCOLA INDUSTRIAL	SABADELL	FONDO	URBANA	PLANTAS DE COMBUSTIÓN NO INDUSTRIAL	
	IC-SANT ANDREU DE LA BARCA	SANT ANDREU DE LA BARCA	INDUSTRIAL	SUBURBANA	PLANTAS DE COMBUSTIÓN NO INDUSTRIAL	
	AT-SANT CUGAT DEL VALLÈS	SANT CUGAT DEL VALLÈS	FONDO	URBANA	PLANTAS DE COMBUSTIÓN NO INDUSTRIAL	
	AJUNTAMENT	BARBERÀ DEL VALLÈS	TRAFICO	URBANA	TRANSPORTE POR CARRETERA	
	B9-BARBERÀ DEL VALLÈS	BARBERÀ DEL VALLÈS	FONDO	URBANA	TRANSPORTE POR CARRETERA	
	ED-SANTA PERPETUA DE MOGODA	SANTA PERPETUA DE MOGODA	INDUSTRIAL	SUBURBANA	PLANTAS DE COMBUSTIÓN NO INDUSTRIAL	
AJUNTAMENT	SENTMENAT	FONDO	SUBURBANA	PLANTAS DE COMBUSTIÓN NO INDUSTRIAL		
MINA PUBLICA D'AIGÜES	TERRASSA	INDUSTRIAL	URBANA	PLANTAS DE COMBUSTIÓN NO INDUSTRIAL		
E1-TERRASSA	TERRASSA	TRAFICO	URBANA	TRANSPORTE POR CARRETERA		
CLARANA	CASTELLT I LA GORNAL	FONDO	RURAL	PLANTAS DE COMBUSTIÓN INDUSTRIAL		
T2-CUBELLES	CUBELLES	INDUSTRIAL	SUBURBANA	COMBUSTIÓN EN LA PRODUCCIÓN Y TRANSFORMACIÓN DE ENERGÍA		
CA L'ANTIC - ELS MONJOS	SANTA MARGARIDA I ELS MONJOS	INDUSTRIAL	SUBURBANA	PROCESOS INDUSTRIALES SIN COMBUSTIÓN		
ANTISTIANA - LA RÀPITA	SANTA MARGARIDA I ELS MONJOS	INDUSTRIAL	RURAL	PROCESOS INDUSTRIALES SIN COMBUSTIÓN		
DIPOSIT AIGÜES-VALLCARCA	SITGES	INDUSTRIAL	RURAL	PROCESOS INDUSTRIALES SIN COMBUSTIÓN		
S2 - VALLCARCA	SITGES	INDUSTRIAL	RURAL	PROCESOS INDUSTRIALES SIN COMBUSTIÓN		
EB-VILAFRANCA DEL PENEDÈS	VILAFRANCA DEL PENEDÈS	FONDO	SUBURBANA	PLANTAS DE COMBUSTIÓN NO INDUSTRIAL		
AJUNTAMENT	VILANOVA I LA GELTRÚ	FONDO	URBANA	PLANTAS DE COMBUSTIÓN NO INDUSTRIAL		
AW-VILANOVA I LA GELTRÚ	VILANOVA I LA GELTRÚ	TRAFICO	URBANA	EXTRACCIÓN Y DISTRIBUCIÓN DE COMBUSTIBLES FÓSILES Y ENERGÍA GEOTÉRMICA		
BARRI DEL TACÓ	VILANOVA I LA GELTRÚ	INDUSTRIAL	SUBURBANA	PROCESOS INDUSTRIALES SIN COMBUSTIÓN		
AA-IGUALADA	IGUALADA	INDUSTRIAL	SUBURBANA	TRANSPORTE POR CARRETERA		

ATMÓSFERA

7.1.5. EVALUACIÓN DE LA CALIDAD DEL AIRE: Metainformación de las estaciones de cada zona y aglomeración que participan en la evaluación de la calidad del aire, 2010 (continuación)

Provincias y Comunidades Autónomas	Nombre	Municipio	Tipo de Estación	Tipo de Área	Fuente principal de contaminación
CATALUÑA Barcelona (Cont.)	COLLEGI ANSELM CABANES	MANRESA	TRAFICO	URBANA	PLANTAS DE COMBUSTIÓN NO INDUSTRIAL
	AB-MANRESA	MANRESA	TRAFICO	URBANA	TRANSPORTE POR CARRETERA
	PONT DE VILOMARA I ROCAFORT	PONT DE VILOMARA I ROCAFORT (EL)	INDUSTRIAL	RURAL	TRATAMIENTO Y ELIMINACIÓN DE RESIDUOS
	SANT JOSEP DE CALASSANÇ	SURIA	TRAFICO	SUBURBANA	TRANSPORTE POR CARRETERA
	ES-MANLLEU	MANLLEU	FONDO	SUBURBANA	PLANTAS DE COMBUSTIÓN NO INDUSTRIAL
	MANLLELES ANTONI POU S I ARGILA	MANLLEU	FONDO	SUBURBANA	TRANSPORTE POR CARRETERA
	JES DE TONA	TONA	FONDO	RURAL	
	TONA - ZONA ESPORTIVA	TONA	FONDO	RURAL	PLANTAS DE COMBUSTIÓN NO INDUSTRIAL
	BD-VIC (ESTADI MUNICIPAL D'ATLETISME)	VIC	FONDO	SUBURBANA	PLANTAS DE COMBUSTIÓN NO INDUSTRIAL
	CENTRE CIVI SANTA ANA	VIC	FONDO	SUBURBANA	PLANTAS DE COMBUSTIÓN NO INDUSTRIAL
	GUARDERIA DE GROS	MATARÓ	INDUSTRIAL	SUBURBANA	TRANSPORTE POR CARRETERA
	PABLO IGLESIAS	MATARÓ	FONDO	SUBURBANA	TRATAMIENTO Y ELIMINACIÓN DE RESIDUOS
	EC-MATARÓ	MATARÓ	FONDO	URBANA	PLANTAS DE COMBUSTIÓN INDUSTRIAL
	MATARO-LABORATORI D'AIGES	MATARÓ	FONDO	URBANA	PLANTAS DE COMBUSTIÓN NO INDUSTRIAL
	TIANA	TIANA	FONDO	SUBURBANA	PLANTAS DE COMBUSTIÓN NO INDUSTRIAL
	MONTSENY (LA CASTANYA)	MONTSENY	FONDO	RURAL	OTRAS FUENTES Y SUMIDEROS (NATURALEZA)
	AC-SANT CELONI	SANT CELONI	INDUSTRIAL	SUBURBANA	PLANTAS DE COMBUSTIÓN INDUSTRIAL
	AR-SANTA MARIA DE PALAUTORDERA	SANTA MARIA DE PALAUTORDERA	FONDO	RURAL	PLANTAS DE COMBUSTIÓN NO INDUSTRIAL
	IES GUILLEM DE BERGUEDA	BERGA	FONDO	SUBURBANA	PLANTAS DE COMBUSTIÓN NO INDUSTRIAL
	BK-BERGA (POLIESPORTIU)	BERGA	FONDO	RURAL	PLANTAS DE COMBUSTIÓN NO INDUSTRIAL
	Q9-FIGOLS	FIGOLS	INDUSTRIAL	RURAL	COMBUSTIÓN EN LA PRODUCCIÓN Y TRANSFORMACIÓN DE ENERGÍA
	Q2-BARRIADA DE MALANYEU	NOU DE BERGUEDA (LA)	INDUSTRIAL	RURAL	COMBUSTIÓN EN LA PRODUCCIÓN Y TRANSFORMACIÓN DE ENERGÍA
	Q4- CERCS (SANT CORNELI)	CERCS	INDUSTRIAL	RURAL	COMBUSTIÓN EN LA PRODUCCIÓN Y TRANSFORMACIÓN DE ENERGÍA
	Q8-CERCS (SANT JORDI)	CERCS	INDUSTRIAL	RURAL	COMBUSTIÓN EN LA PRODUCCIÓN Y TRANSFORMACIÓN DE ENERGÍA
	Q8- VALLCEBRE	VALLCEBRE	INDUSTRIAL	RURAL	COMBUSTIÓN EN LA PRODUCCIÓN Y TRANSFORMACIÓN DE ENERGÍA
Girona	AL-AGULLANA	AGULLANA	FONDO	RURAL	PLANTAS DE COMBUSTIÓN NO INDUSTRIAL
	BREDA-CORREUS ANTIC	BREDA	INDUSTRIAL	RURAL	PROCESOS INDUSTRIALES SIN COMBUSTIÓN
	AJUNTAMENT	CASSÀ DE LA SELVA	TRAFICO	SUBURBANA	TRANSPORTE POR CARRETERA
	B3-GIRONA	GIRONA	TRAFICO	SUBURBANA	TRANSPORTE POR CARRETERA
	GIRONA/MERCAT DEL LLEÓ)	GIRONA	TRAFICO	URBANA	PLANTAS DE COMBUSTIÓN NO INDUSTRIAL
	AX-SANTA PAU	SANTA PAU	FONDO	RURAL	OTROS MODOS DE TRANSPORTE Y MAQUINARIA MÓVIL
	AV-BEGUR	BEGUR	FONDO	RURAL	OTRAS FUENTES Y SUMIDEROS (NATURALEZA)
	AJUNTAMENT	BISBAL D'EMPORDÀ (LA)	FONDO	SUBURBANA	PLANTAS DE COMBUSTIÓN NO INDUSTRIAL
	CABO DE CREUS	CADAQUES	FONDO	RURAL	OTRAS FUENTES Y SUMIDEROS (NATURALEZA)
	AK-PARDINES	PARDINES	FONDO	RURAL	PLANTAS DE COMBUSTIÓN NO INDUSTRIAL
Lleida	AZ-BELLVER DE CERDANYA	BELLVER DE CERDANYA	FONDO	RURAL	PLANTAS DE COMBUSTIÓN NO INDUSTRIAL
	AO-SORT	SORT	FONDO	RURAL	PLANTAS DE COMBUSTIÓN NO INDUSTRIAL
	BB-PONTS	PONTS	FONDO	RURAL	PLANTAS DE COMBUSTIÓN NO INDUSTRIAL
	AM-JUNEDA	JUNEDA	FONDO	RURAL	AGRICULTURA
	AB-LLEIDA	LLEIDA	TRAFICO	URBANA	TRANSPORTE POR CARRETERA
	ELS TORMS	TORMS (ELS)	FONDO	RURAL	AGRICULTURA
Tarragona	COLLEGI PÚBLIC SANT JULIÀ	ARBOÇ (L)	INDUSTRIAL	RURAL	PLANTAS DE COMBUSTIÓN INDUSTRIAL
	AB-ALCOVER	ALCOVER	INDUSTRIAL	RURAL	PROCESOS INDUSTRIALES SIN COMBUSTIÓN
	A3-CONSTANTÍ	CONSTANTÍ	INDUSTRIAL	SUBURBANA	PLANTAS DE COMBUSTIÓN INDUSTRIAL
	A1-PERAFORT	PERAFORT	INDUSTRIAL	RURAL	PLANTAS DE COMBUSTIÓN INDUSTRIAL
	A1-REUS	REUS	TRAFICO	SUBURBANA	TRANSPORTE POR CARRETERA
	A5-TARRAGONA (ST. SALVADOR)	TARRAGONA	INDUSTRIAL	SUBURBANA	PLANTAS DE COMBUSTIÓN INDUSTRIAL
	A7-BONAVISTA	TARRAGONA	INDUSTRIAL	SUBURBANA	PLANTAS DE COMBUSTIÓN INDUSTRIAL
	AS-TARRAGONA	TARRAGONA	INDUSTRIAL	SUBURBANA	PLANTAS DE COMBUSTIÓN INDUSTRIAL
	DARP	TARRAGONA	FONDO	URBANA	TRANSPORTE POR CARRETERA
	BE-TARRAGONA (PARC DE LA CIUTAT)	TARRAGONA	FONDO	URBANA	PLANTAS DE COMBUSTIÓN NO INDUSTRIAL
	A4-VILA-SECA	VILA-SECA	INDUSTRIAL	SUBURBANA	OTROS MODOS DE TRANSPORTE Y MAQUINARIA MÓVIL
	ESCOLA NAUTICA-L'AMETLLA	AMETLLA DE MAR (L)	TRAFICO	RURAL	COMBUSTIÓN EN LA PRODUCCIÓN Y TRANSFORMACIÓN DE ENERGÍA
	L'AMETLLA DE MAR - DEIXALLERIA	AMETLLA DE MAR (L)	TRAFICO	RURAL	NO ESPECIFICADO
	AP-AMPOSTA	AMPOSTA	FONDO	SUBURBANA	PROCESOS INDUSTRIALES SIN COMBUSTIÓN
	BC-LA SENIA	SEÑIA (LA)	FONDO	RURAL	PLANTAS DE COMBUSTIÓN NO INDUSTRIAL
	AY-GANDESA	GANDESA	FONDO	RURAL	PLANTAS DE COMBUSTIÓN NO INDUSTRIAL
	B3- GUAMETS	GUAMETS (ELS)	FONDO	RURAL	AGRICULTURA
	CAP EL TEMPLE	TORTOSA	TRAFICO	RURAL	TRANSPORTE POR CARRETERA
	R4-VANDELLÓS I L'HOSPITALET(ELS DEDALTS)	VANDELLÓS I L'HOSPITALET DE L'INFANT	FONDO	RURAL	COMBUSTIÓN EN LA PRODUCCIÓN Y TRANSFORMACIÓN DE ENERGÍA
VIVER D'EMPRESSES	VANDELLÓS I L'HOSPITALET DE L'INFANT	TRAFICO	RURAL	COMBUSTIÓN EN LA PRODUCCIÓN Y TRANSFORMACIÓN DE ENERGÍA	
BALEARES	FONERS	PALMA DE MALLORCA	TRAFICO	URBANA	TRANSPORTE POR CARRETERA
	CASTILLO DE BELLVER	PALMA DE MALLORCA	FONDO	SUBURBANA	OTRAS FUENTES Y SUMIDEROS (NATURALEZA)
	LA MISERICORDIA	PALMA DE MALLORCA	FONDO	URBANA	
	SAN LUIS	MAHÓN	INDUSTRIAL	SUBURBANA	OTROS MODOS DE TRANSPORTE Y MAQUINARIA MÓVIL
	POZOS	MAHÓN	INDUSTRIAL	URBANA	COMBUSTIÓN EN LA PRODUCCIÓN Y TRANSFORMACIÓN DE ENERGÍA
	CIUTADELLA DE MENORCA	CIUTADELLA DE MENORCA	FONDO	SUBURBANA	TRANSPORTE POR CARRETERA
	CAN MISSES	EIVISSA	INDUSTRIAL	SUBURBANA	PLANTAS DE COMBUSTIÓN INDUSTRIAL
	DALT VILA	EIVISSA	INDUSTRIAL	URBANA	COMBUSTIÓN EN LA PRODUCCIÓN Y TRANSFORMACIÓN DE ENERGÍA
	TORRENT-SANTA EULALIA	SANTA EULALIA DEL RÍO	FONDO	RURAL	
	SANT ANTONI DE PORTMANY	SANT ANTONI DE PORTMANY	FONDO	SUBURBANA	TRANSPORTE POR CARRETERA
	ALCUDIA I	ALCUDIA	FONDO	RURAL	OTROS MODOS DE TRANSPORTE Y MAQUINARIA MÓVIL
	HOSPITAL JOAN MARCH	BUNYOLA	FONDO	RURAL	TRATAMIENTO Y ELIMINACIÓN DE RESIDUOS
	SA VINYETA - INCA	INCA	FONDO	SUBURBANA	TRANSPORTE POR CARRETERA
	CAN LLOMPART	POLLENÇA	FONDO	RURAL	TRANSPORTE POR CARRETERA
	SA POBLA	POBLA (SA)	FONDO	RURAL	AGRICULTURA
PARC BIT-PALMA	PALMA DE MALLORCA	FONDO	RURAL		
CASTILLA Y LEÓN Burgos	BURGOS 4	BURGOS	FONDO	URBANA	OTRAS FUENTES Y SUMIDEROS (NATURALEZA)
	BURGOS	BURGOS	FONDO	URBANA	
	MIRANDA DE EBRO 1	MIRANDA DE EBRO	INDUSTRIAL	URBANA	COMBUSTIÓN EN LA PRODUCCIÓN Y TRANSFORMACIÓN DE ENERGÍA
	MEDINA DE POMAR	MEDINA DE POMAR	FONDO	RURAL	OTRAS FUENTES Y SUMIDEROS (NATURALEZA)
ARANDA DE DUERO 2	ARANDA DE DUERO	TRAFICO	URBANA	TRANSPORTE POR CARRETERA	
León	BARRIO PINILLA	LEÓN	TRAFICO	URBANA	TRANSPORTE POR CARRETERA
	LEÓN 3	LEÓN	TRAFICO	SUBURBANA	PLANTAS DE COMBUSTIÓN NO INDUSTRIAL
	LEÓN 4	LEÓN	FONDO	SUBURBANA	
	BARRIO PINILLA	LEÓN	TRAFICO	URBANA	TRANSPORTE POR CARRETERA
	LARIO	BURÓN	FONDO	RURAL	
	CUADROS	CUADROS	INDUSTRIAL	RURAL	COMBUSTIÓN EN LA PRODUCCIÓN Y TRANSFORMACIÓN DE ENERGÍA
	LA ROBLA	ROBLA (LA)	INDUSTRIAL	SUBURBANA	COMBUSTIÓN EN LA PRODUCCIÓN Y TRANSFORMACIÓN DE ENERGÍA
	CORTIGUERA	CABANAS RARAS	INDUSTRIAL	SUBURBANA	TRANSPORTE POR CARRETERA
	CARRACEDELO	CARRACEDELO	INDUSTRIAL	RURAL	PLANTAS DE COMBUSTIÓN INDUSTRIAL
	CONGOSTO	CONGOSTO	INDUSTRIAL	SUBURBANA	COMBUSTIÓN EN LA PRODUCCIÓN Y TRANSFORMACIÓN DE ENERGÍA
LILLO	FABERO	INDUSTRIAL	RURAL	COMBUSTIÓN EN LA PRODUCCIÓN Y TRANSFORMACIÓN DE ENERGÍA	
PALACIOS DEL SIL	PALACIOS DEL SIL	INDUSTRIAL	RURAL	PLANTAS DE COMBUSTIÓN NO INDUSTRIAL	
PONFERRADA 4	PONFERRADA	INDUSTRIAL	SUBURBANA	COMBUSTIÓN EN LA PRODUCCIÓN Y TRANSFORMACIÓN DE ENERGÍA	

ATMÓSFERA

7.1.6. EVALUACIÓN DE LA CALIDAD DEL AIRE: Metainformación de las estaciones de cada zona y aglomeración que participan en la evaluación de la calidad del aire, 2010 (continuación)

Provincias y Comunidades Autónomas	Nombre	Municipio	Tipo de Estación	Tipo de Área	Fuente principal de contaminación
CASTILLA Y LEÓN Palencia	CEMENTOS PORTLAND 1	VENTA DE BAÑOS	INDUSTRIAL	RURAL	
	PALENCIA 3	PALENCIA	TRAFICO	URBANA	TRANSPORTE POR CARRETERA
	GUARDO	GUARDO	INDUSTRIAL	URBANA	COMBUSTIÓN EN LA PRODUCCIÓN Y TRANSFORMACIÓN DE ENERGÍA
	VILLALBA DE GUARDO	VILLALBA DE GUARDO	INDUSTRIAL	SUBURBANA	COMBUSTIÓN EN LA PRODUCCIÓN Y TRANSFORMACIÓN DE ENERGÍA
Salamanca	CEMENTOS PORTLAND 2	VENTA DE BAÑOS	INDUSTRIAL	RURAL	
	RENAULT 4	VILLAMURIEL DE CERRATO	INDUSTRIAL	SUBURBANA	USO DE DISOLVENTES Y OTROS PRODUCTOS
	SALAMANCA 4	SALAMANCA	FONDO	URBANA	PLANTAS DE COMBUSTIÓN NO INDUSTRIAL
	SALAMANCA 5	SALAMANCA	TRAFICO	URBANA	PLANTAS DE COMBUSTIÓN NO INDUSTRIAL
Soria	SALAMANCA 6	SALAMANCA	FONDO	SUBURBANA	
	EL MAILLO	MAILLO (EL)	FONDO	RURAL	
Valadolid	SORIA	SORIA	TRAFICO	URBANA	TRANSPORTE POR CARRETERA
	MURIEL DE LA FUENTE	MURIEL DE LA FUENTE	FONDO	RURAL	
Zamora	RENAULT 1	VALLADOLID	INDUSTRIAL	SUBURBANA	USO DE DISOLVENTES Y OTROS PRODUCTOS
	ENERGYWORKS-VA 1	VALLADOLID	INDUSTRIAL	URBANA	COMBUSTIÓN EN LA PRODUCCIÓN Y TRANSFORMACIÓN DE ENERGÍA
	ENERGYWORKS-VA 2	VALLADOLID	INDUSTRIAL	SUBURBANA	COMBUSTIÓN EN LA PRODUCCIÓN Y TRANSFORMACIÓN DE ENERGÍA
	ARCO DE LADRILLO II	VALLADOLID	TRAFICO	URBANA	
	VEGA SICILIA	VALLADOLID	TRAFICO	URBANA	
	PUENTE REGUERAL	VALLADOLID	INDUSTRIAL	URBANA	COMBUSTIÓN EN LA PRODUCCIÓN Y TRANSFORMACIÓN DE ENERGÍA
Zamora	MEDINA DEL CAMPO	MEDINA DEL CAMPO	INDUSTRIAL	SUBURBANA	TRANSPORTE POR CARRETERA
	ZAMORA 2	ZAMORA	TRAFICO	URBANA	TRANSPORTE POR CARRETERA
MADRID	PEÑALUSENDE	PEÑALUSENDE	FONDO	RURAL	OTRAS FUENTES Y SUMIDEROS (NATURALEZA)
	PLAZA DE ESPAÑA	MADRID	TRAFICO	URBANA	TRANSPORTE POR CARRETERA
	ESCUELAS AGUIRRE	MADRID	TRAFICO	URBANA	TRANSPORTE POR CARRETERA
	RAMÓN Y CAJAL	MADRID	TRAFICO	URBANA	TRANSPORTE POR CARRETERA
	ARTURO SORIA	MADRID	FONDO	URBANA	TRANSPORTE POR CARRETERA
	VILLAVERDE	MADRID	FONDO	URBANA	TRANSPORTE POR CARRETERA
	FAROLLILLO	MADRID	FONDO	URBANA	TRANSPORTE POR CARRETERA
	CASA DE CAMPO	MADRID	FONDO	SUBURBANA	TRANSPORTE POR CARRETERA
	BARAJAS - PUEBLO	MADRID	FONDO	URBANA	TRANSPORTE POR CARRETERA
	PLAZA DEL CARMEN	MADRID	FONDO	URBANA	TRANSPORTE POR CARRETERA
	MORATALAZ	MADRID	TRAFICO	URBANA	TRANSPORTE POR CARRETERA
	CUATRO CAMINOS-PABLO IGLESIAS	MADRID	TRAFICO	URBANA	TRANSPORTE POR CARRETERA
	BARRIO DEL PILAR	MADRID	TRAFICO	URBANA	TRANSPORTE POR CARRETERA
	PUENTE DE VALLECAS	MADRID	FONDO	URBANA	TRANSPORTE POR CARRETERA
	CENTRO CULTURAL ALFREDO KRAUSS	MADRID	FONDO	URBANA	TRANSPORTE POR CARRETERA
	JUNTA MUNICIPAL DE MORATALAZ	MADRID	FONDO	URBANA	TRANSPORTE POR CARRETERA
	MENEZ ALVARO	MADRID	FONDO	URBANA	TRANSPORTE POR CARRETERA
	CASTELLANA	MADRID	TRAFICO	URBANA	TRANSPORTE POR CARRETERA
	RETIRO	MADRID	FONDO	URBANA	TRANSPORTE POR CARRETERA
	PLAZA CASTILLA-CANAL	MADRID	TRAFICO	URBANA	TRANSPORTE POR CARRETERA
	ENSANCHE DE VALLECAS	MADRID	FONDO	URBANA	TRANSPORTE POR CARRETERA
	URBANIZACION EMBAJADA	MADRID	FONDO	URBANA	TRANSPORTE POR CARRETERA
	FERNANDEZ LADREDA-OPORTO	MADRID	TRAFICO	URBANA	TRANSPORTE POR CARRETERA
	SANCHOARRRO	MADRID	FONDO	URBANA	TRANSPORTE POR CARRETERA
	EL PARDO	MADRID	FONDO	SUBURBANA	TRANSPORTE POR CARRETERA
	JUAN CARLOS I	MADRID	FONDO	SUBURBANA	TRANSPORTE POR CARRETERA
	TRES OLIVOS	MADRID	FONDO	URBANA	TRANSPORTE POR CARRETERA
	CENTRO INTEGRADO ARGANZUELA	MADRID	FONDO	URBANA	TRANSPORTE POR CARRETERA
	ALCALÁ DE HENARES	ALCALÁ DE HENARES	TRAFICO	URBANA	OTROS MODOS DE TRANSPORTE Y MAQUINARIA MÓVIL
	ALCOBENDAS	ALCOBENDAS	INDUSTRIAL	URBANA	PLANTAS DE COMBUSTIÓN NO INDUSTRIAL
	ALGETE	ALGETE	FONDO	SUBURBANA	
	ARGANDA DEL REY	ARGANDA DEL REY	INDUSTRIAL	URBANA	
	COPLADA	COPLADA	TRAFICO	URBANA	OTROS MODOS DE TRANSPORTE Y MAQUINARIA MÓVIL
	RIVAS-VACIAMADRID	RIVAS-VACIAMADRID	FONDO	SUBURBANA	
	TORREJÓN DE ARDOZ II	TORREJÓN DE ARDOZ	FONDO	URBANA	PLANTAS DE COMBUSTIÓN NO INDUSTRIAL
	ALCORCÓN 2	ALCORCÓN	FONDO	URBANA	COMBUSTIÓN EN LA PRODUCCIÓN Y TRANSFORMACIÓN DE ENERGÍA
	ARANJUEZ	ARANJUEZ	FONDO	URBANA	PLANTAS DE COMBUSTIÓN NO INDUSTRIAL
	FUENLABRADA	FUENLABRADA	INDUSTRIAL	URBANA	PLANTAS DE COMBUSTIÓN NO INDUSTRIAL
	GETAFE	GETAFE	TRAFICO	URBANA	
	LEGANÉS	LEGANÉS	TRAFICO	URBANA	OTROS MODOS DE TRANSPORTE Y MAQUINARIA MÓVIL
	MÓSTOLES	MÓSTOLES	FONDO	URBANA	PLANTAS DE COMBUSTIÓN NO INDUSTRIAL
	VALDEMORO	VALDEMORO	FONDO	SUBURBANA	
	COLMENAR VIEJO	COLMENAR VIEJO	TRAFICO	URBANA	OTROS MODOS DE TRANSPORTE Y MAQUINARIA MÓVIL
	COLLADO VILLALBA	COLLADO VILLALBA	TRAFICO	URBANA	
	MAJADAHONDA	MAJADAHONDA	FONDO	SUBURBANA	PLANTAS DE COMBUSTIÓN NO INDUSTRIAL
	EL ATAZAR	ATAZAR (EL)	FONDO	RURAL	
	GUADALIX DE LA SIERRA	GUADALIX DE LA SIERRA	FONDO	RURAL	
	VILLA DEL PRADO	VILLA DEL PRADO	FONDO	RURAL	
	SAN MARTÍN DE VALDEIGLESIAS	SAN MARTÍN DE VALDEIGLESIAS	FONDO	RURAL	
	ORUSCO DE TAJUÑA	ORUSCO DE TAJUÑA	FONDO	RURAL	
	VILLAREJO DE SALVANÉS	VILLAREJO DE SALVANÉS	FONDO	RURAL	
	EL ATAZAR	ATAZAR (EL)	FONDO	RURAL	
	MÓSTOLES	MÓSTOLES	FONDO	URBANA	PLANTAS DE COMBUSTIÓN NO INDUSTRIAL
	TORREJÓN DE ARDOZ II	TORREJÓN DE ARDOZ	FONDO	URBANA	PLANTAS DE COMBUSTIÓN NO INDUSTRIAL

ATMOSFERA

7.1.8. EVALUACIÓN DE LA CALIDAD DEL AIRE: Metainformación de las estaciones de cada zona y aglomeración que participan en la evaluación de la calidad del aire, 2010 (conclusión)

Provincias y Comunidades Autónomas	Nombre	Municipio	Tipo de Estación	Tipo de Área	Fuente principal de contaminación		
ANDALUCÍA (Cont.)	Cádiz	E4:RINCONCILLO	ALGECIRAS	INDUSTRIAL	URBANA	PROCESOS INDUSTRIALES SIN COMBUSTIÓN	
		ALGECIRAS EPS	ALGECIRAS	INDUSTRIAL	URBANA	PROCESOS INDUSTRIALES SIN COMBUSTIÓN	
		LOS BARRIOS	BARRIOS (LOS)	INDUSTRIAL	SUBURBANA	PROCESOS INDUSTRIALES SIN COMBUSTIÓN	
		COLEGIO (S1)	BARRIOS (LOS)	INDUSTRIAL	URBANA	PROCESOS INDUSTRIALES SIN COMBUSTIÓN	
		PALMONES (S5)	BARRIOS (LOS)	INDUSTRIAL	URBANA	PROCESOS INDUSTRIALES SIN COMBUSTIÓN	
		CORTULLOS	BARRIOS (LOS)	INDUSTRIAL	SUBURBANA	TRANSPORTE POR CARRETERA	
		LA LINEA	LINEA DE LA CONCEPCIÓN (LA)	INDUSTRIAL	URBANA	PROCESOS INDUSTRIALES SIN COMBUSTIÓN	
		SAN ROQUE (S6)	SAN ROQUE	INDUSTRIAL	SUBURBANA	PROCESOS INDUSTRIALES SIN COMBUSTIÓN	
		CARTEYA (S9)	SAN ROQUE	INDUSTRIAL	SUBURBANA	PROCESOS INDUSTRIALES SIN COMBUSTIÓN	
		CAMPAMENTO	SAN ROQUE	INDUSTRIAL	SUBURBANA	PROCESOS INDUSTRIALES SIN COMBUSTIÓN	
		ECONOMATO	SAN ROQUE	INDUSTRIAL	URBANA	PROCESOS INDUSTRIALES SIN COMBUSTIÓN	
		GUADARRANQUE	SAN ROQUE	INDUSTRIAL	URBANA	PROCESOS INDUSTRIALES SIN COMBUSTIÓN	
		MADREVEJA	SAN ROQUE	INDUSTRIAL	RURAL	PROCESOS INDUSTRIALES SIN COMBUSTIÓN	
		HOSTELERIA	SAN ROQUE	INDUSTRIAL	SUBURBANA	PROCESOS INDUSTRIALES SIN COMBUSTIÓN	
		PUNTE MAYORGA	SAN ROQUE	INDUSTRIAL	SUBURBANA	COMBUSTIÓN EN LA PRODUCCIÓN Y TRANSFORMACIÓN DE ENERGÍA	
		CARTUJA	JEREZ DE LA FRONTERA	INDUSTRIAL	SUBURBANA	TRANSPORTE POR CARRETERA	
		JEREZ-CHAPMÍN	JEREZ DE LA FRONTERA	FONDO	URBANA	TRANSPORTE POR CARRETERA	
		ALGAR	ALGAR	INDUSTRIAL	SUBURBANA	COMBUSTIÓN EN LA PRODUCCIÓN Y TRANSFORMACIÓN DE ENERGÍA	
		ARCOS	ARCOS DE LA FRONTERA	INDUSTRIAL	SUBURBANA	COMBUSTIÓN EN LA PRODUCCIÓN Y TRANSFORMACIÓN DE ENERGÍA	
		JEDILLA	ARCOS DE LA FRONTERA	INDUSTRIAL	RURAL	COMBUSTIÓN EN LA PRODUCCIÓN Y TRANSFORMACIÓN DE ENERGÍA	
		E2: ALCORNOCALÉS	BARRIOS (LOS)	FONDO	RURAL	OTRAS FUENTES Y SUMIDORES (NATURALEZA)	
		PRADO REY	PRADO DEL REY	INDUSTRIAL	RURAL	COMBUSTIÓN EN LA PRODUCCIÓN Y TRANSFORMACIÓN DE ENERGÍA	
		AVDA. MARCONI	CÁDIZ	TRAFICO	URBANA	TRANSPORTE POR CARRETERA	
		RIO SAN PEDRO	PUERTO REAL	FONDO	URBANA	TRANSPORTE POR CARRETERA	
		SAN FERNANDO	SAN FERNANDO	FONDO	SUBURBANA	TRANSPORTE POR CARRETERA	
Córdoba	ESPIEL	ESPIEL	INDUSTRIAL	SUBURBANA	EXTRACCIÓN Y DISTRIBUCIÓN DE COMBUSTIBLES FÓSILES Y ENERGÍA GEOTÉRMICA		
	POBLADO	ESPIEL	INDUSTRIAL	RURAL	COMBUSTIÓN EN LA PRODUCCIÓN Y TRANSFORMACIÓN DE ENERGÍA		
	EL VAGAR	VILLAVICIOSA DE CÓRDOBA	INDUSTRIAL	RURAL	TRANSPORTE POR CARRETERA		
	ASOMADILLA	CÓRDOBA	FONDO	SUBURBANA	TRANSPORTE POR CARRETERA		
	LEPANTO	CÓRDOBA	FONDO	URBANA	NO ESPECIFICADO		
Granada	MOTRIL	MOTRIL	FONDO	URBANA	TRANSPORTE POR CARRETERA		
	VIZNAR	VIZNAR	FONDO	RURAL	OTRAS FUENTES Y SUMIDORES (NATURALEZA)		
Huelva	GRANADA - NORTE	GRANADA	TRAFICO	URBANA	TRANSPORTE POR CARRETERA		
	PALACIO CONGRESOS	GRANADA	FONDO	URBANA	TRANSPORTE POR CARRETERA		
	LA ORDEN	HUELVA	INDUSTRIAL	URBANA	PROCESOS INDUSTRIALES SIN COMBUSTIÓN		
	LOS ROSALES	HUELVA	INDUSTRIAL	URBANA	PROCESOS INDUSTRIALES SIN COMBUSTIÓN		
	MARISMAS DEL TITÁN	HUELVA	INDUSTRIAL	URBANA	PROCESOS INDUSTRIALES SIN COMBUSTIÓN		
	POZO DULCE	HUELVA	INDUSTRIAL	URBANA	PROCESOS INDUSTRIALES SIN COMBUSTIÓN		
	CAMPUS DEL CARMEN	HUELVA	INDUSTRIAL	URBANA	PROCESOS INDUSTRIALES SIN COMBUSTIÓN		
	MOGUER	MOGUER	INDUSTRIAL	SUBURBANA	PROCESOS INDUSTRIALES SIN COMBUSTIÓN		
	MAZAGÓN	MOGUER	INDUSTRIAL	SUBURBANA	COMBUSTIÓN EN LA PRODUCCIÓN Y TRANSFORMACIÓN DE ENERGÍA		
	NEBLA	NEBLA	INDUSTRIAL	URBANA	PROCESOS INDUSTRIALES SIN COMBUSTIÓN		
	LA RÁBIDA	PALOS DE LA FRONTERA	INDUSTRIAL	SUBURBANA	PROCESOS INDUSTRIALES SIN COMBUSTIÓN		
	PALOS	PALOS DE LA FRONTERA	INDUSTRIAL	SUBURBANA	PROCESOS INDUSTRIALES SIN COMBUSTIÓN		
	TORREARENILLA	PALOS DE LA FRONTERA	INDUSTRIAL	SUBURBANA	PROCESOS INDUSTRIALES SIN COMBUSTIÓN		
	PUNTA UMBRÍA	PUNTA UMBRÍA	INDUSTRIAL	URBANA	COMBUSTIÓN EN LA PRODUCCIÓN Y TRANSFORMACIÓN DE ENERGÍA		
	SAN JUAN DEL PUERTO	SAN JUAN DEL PUERTO	INDUSTRIAL	URBANA	PROCESOS INDUSTRIALES SIN COMBUSTIÓN		
MATALASCAÑAS	ALMONTE	FONDO	RURAL	TRANSPORTE POR CARRETERA			
CARTAYA	CARTAYA	FONDO	RURAL	PROCESOS INDUSTRIALES SIN COMBUSTIÓN			
EL ARENOSILLO	MOGUER	FONDO	RURAL	COMBUSTIÓN EN LA PRODUCCIÓN Y TRANSFORMACIÓN DE ENERGÍA			
VALVERDE	VALVERDE DEL CAMINO	FONDO	SUBURBANA	PROCESOS INDUSTRIALES SIN COMBUSTIÓN			
Jaén	BALÉN	BALÉN	INDUSTRIAL	URBANA	TRANSPORTE POR CARRETERA		
	RONDA DEL VALLE	JAÉN	FONDO	URBANA	TRANSPORTE POR CARRETERA		
	LAS FUENTEZUELAS	JAÉN	FONDO	SUBURBANA	AGRICULTURA		
	TORREDONJIMENO	TORREDONJIMENO	INDUSTRIAL	SUBURBANA	PROCESOS INDUSTRIALES SIN COMBUSTIÓN		
	VILLANUEVA DEL ARZOBISPO	VILLANUEVA DEL ARZOBISPO	INDUSTRIAL	URBANA	PROCESOS INDUSTRIALES SIN COMBUSTIÓN		
Málaga	CAMPILLOS	CAMPILLOS	FONDO	RURAL	PROCESOS INDUSTRIALES SIN COMBUSTIÓN		
	EL ATAGAL	MÁLAGA	FONDO	SUBURBANA	TRANSPORTE POR CARRETERA		
	CARRANQUE	MÁLAGA	FONDO	URBANA	TRANSPORTE POR CARRETERA		
	CAMPANILLAS CIFA	MÁLAGA	INDUSTRIAL	SUBURBANA	COMBUSTIÓN EN LA PRODUCCIÓN Y TRANSFORMACIÓN DE ENERGÍA		
Sevilla	MARBELLA	MARBELLA	FONDO	SUBURBANA	TRANSPORTE POR CARRETERA		
	COBRE LAS CRUCES	GUILLENA	INDUSTRIAL	RURAL	PROCESOS INDUSTRIALES SIN COMBUSTIÓN		
	SIERRA NORTE	SAN NICOLÁS DEL PUERTO	FONDO	RURAL	OTRAS FUENTES Y SUMIDORES (NATURALEZA)		
	ALCALÁ DE GUADARA	ALCALÁ DE GUADARA	FONDO	URBANA	TRANSPORTE POR CARRETERA		
	DOS HERMANAS	DOS HERMANAS	FONDO	URBANA	TRANSPORTE POR CARRETERA		
	ALJARAFE	MARENA DEL ALJARAFE	FONDO	SUBURBANA	TRANSPORTE POR CARRETERA		
	TORNEO	SEVILLA	TRAFICO	URBANA	TRANSPORTE POR CARRETERA		
	LA RANILLA	SEVILLA	TRAFICO	URBANA	TRANSPORTE POR CARRETERA		
	SANTA CLARA	SEVILLA	FONDO	SUBURBANA	TRANSPORTE POR CARRETERA		
	PRINCIPES	SEVILLA	FONDO	URBANA	TRANSPORTE POR CARRETERA		
	SAN JERÓNIMO	SEVILLA	INDUSTRIAL	SUBURBANA	TRANSPORTE POR CARRETERA		
	BERMEJUELES	SEVILLA	FONDO	URBANA	TRANSPORTE POR CARRETERA		
	CENTRO	SEVILLA	FONDO	URBANA	TRANSPORTE POR CARRETERA		
	CANARIAS	Las Palmas	JINAMAR III FASE	PALMAS DE GRAN CANARIA (LAS)	TRAFICO	URBANA	TRANSPORTE POR CARRETERA
			NÉSTOR ALAMO	PALMAS DE GRAN CANARIA (LAS)	TRAFICO	URBANA	TRANSPORTE POR CARRETERA
MERCADO CENTRAL			PALMAS DE GRAN CANARIA (LAS)	TRAFICO	URBANA	TRANSPORTE POR CARRETERA	
PARQUE LAS REHOYAS- LAS PALMAS DE CC			PALMAS DE GRAN CANARIA (LAS)	TRAFICO	URBANA	TRANSPORTE POR CARRETERA	
ARRECFE			ARRECFE	FONDO	URBANA	TRANSPORTE POR CARRETERA	
CIUDAD DEPORTIVA-ARRECFE			ARRECFE	TRAFICO	URBANA	TRANSPORTE POR CARRETERA	
CENTRO DE ARTE JUAN SMEL			PUERTO DEL ROSARIO	FONDO	URBANA	TRANSPORTE POR CARRETERA	
PARQUE DE LA PIEDRA			PUERTO DEL ROSARIO	FONDO	URBANA	TRANSPORTE POR CARRETERA	
CASA PALACIO-PUERTO DEL ROSARIO			PUERTO DEL ROSARIO	INDUSTRIAL	URBANA	TRANSPORTE POR CARRETERA	
COSTA TEGUISE			TEGUISE	FONDO	URBANA	TRANSPORTE POR CARRETERA	
POLIDEPORTIVO ALFONSO-ARUCAS			ARUCAS	FONDO	SUBURBANA	TRANSPORTE POR CARRETERA	
AGÜMES			AGÜMES	TRAFICO	URBANA	TRANSPORTE POR CARRETERA	
ARINAGA			AGÜMES	INDUSTRIAL	RURAL	COMBUSTIÓN EN LA PRODUCCIÓN Y TRANSFORMACIÓN DE ENERGÍA	
SAN AGUSTÍN			SAN BARTOLOMÉ DE TIRAJANA	TRAFICO	URBANA	TRANSPORTE POR CARRETERA	
PLAYA DEL INGLÉS			SAN BARTOLOMÉ DE TIRAJANA	TRAFICO	URBANA	TRANSPORTE POR CARRETERA	
CASTILLO DEL ROMERAL			SAN BARTOLOMÉ DE TIRAJANA	INDUSTRIAL	SUBURBANA	COMBUSTIÓN EN LA PRODUCCIÓN Y TRANSFORMACIÓN DE ENERGÍA	
SARDINA			SANTA LUCÍA DE TRAJANA	INDUSTRIAL	SUBURBANA	COMBUSTIÓN EN LA PRODUCCIÓN Y TRANSFORMACIÓN DE ENERGÍA	
CAMPING TEMSAS-STA LUCIA DE T.			SANTA LUCIA DE TRAJANA	FONDO	SUBURBANA	COMBUSTIÓN EN LA PRODUCCIÓN Y TRANSFORMACIÓN DE ENERGÍA	
PEDRO LEZCANO			TELDE	INDUSTRIAL	URBANA	COMBUSTIÓN EN LA PRODUCCIÓN Y TRANSFORMACIÓN DE ENERGÍA	
3 JINAMAR			TELDE	INDUSTRIAL	URBANA	COMBUSTIÓN EN LA PRODUCCIÓN Y TRANSFORMACIÓN DE ENERGÍA	
PARQUE DE SAN JUAN-TELDE			TELDE	FONDO	URBANA	COMBUSTIÓN EN LA PRODUCCIÓN Y TRANSFORMACIÓN DE ENERGÍA	
S.C. Tenerife			LA GRAMA-BREÑA ALTA	BREÑA ALTA	INDUSTRIAL	SUBURBANA	TRANSPORTE POR CARRETERA
			SAN ANTONIO-BREÑA BAJA	BREÑA BAJA	FONDO	SUBURBANA	TRANSPORTE POR CARRETERA
			EL PILAR-STA CRUZ DE LA PALMA	SANTA CRUZ DE LA PALMA	INDUSTRIAL	URBANA	TRANSPORTE POR CARRETERA
			TOME CANO	SANTA CRUZ DE TENERIFE	TRAFICO	URBANA	TRANSPORTE POR CARRETERA
	LOS GLADOLLOS	SANTA CRUZ DE TENERIFE	TRAFICO	URBANA	TRANSPORTE POR CARRETERA		
	CASA OLIVA	SANTA CRUZ DE TENERIFE	TRAFICO	URBANA	TRANSPORTE POR CARRETERA		
	MERCA TENERIFE	SANTA CRUZ DE TENERIFE	TRAFICO	SUBURBANA	TRANSPORTE POR CARRETERA		
	AGENCIA ESTATAL DE METEOROLOGÍA (AEMET)	SANTA CRUZ DE TENERIFE	FONDO	URBANA	PLANTAS DE COMBUSTIÓN INDUSTRIAL		
	PUERTO DE SANTA CRUZ DE TENERIFE	SANTA CRUZ DE TENERIFE	FONDO	URBANA	OTROS MODOS DE TRANSPORTE Y MAQUINARIA MÓVIL		
	SERVICIO CANARIO DE EMPLEO	SANTA CRUZ DE TENERIFE	FONDO	URBANA	TRANSPORTE POR CARRETERA		
	ESTACIÓN DE SERVICIO DISA. AVENIDA PENETRACIÓN	SANTA CRUZ DE TENERIFE	INDUSTRIAL	URBANA	PLANTAS DE COMBUSTIÓN INDUSTRIAL		
	VUELTA LOS PAJAROS-STA CRUZ DE TF	SANTA CRUZ DE TENERIFE	INDUSTRIAL	URBANA	PLANTAS DE COMBUSTIÓN INDUSTRIAL		
	DEPÓSITO TRISTÁN-STA CRUZ DE TF	SANTA CRUZ DE TENERIFE	INDUSTRIAL	URBANA	PLANTAS DE COMBUSTIÓN INDUSTRIAL		
	BALSA DE ZAMORALOS REALES	REALES (LOS)	FONDO	SUBURBANA	TRANSPORTE POR CARRETERA		
	LA HIDALGA-ARAFO	ARAFO	FONDO	SUBURBANA	COMBUSTIÓN EN LA PRODUCCIÓN Y TRANSFORMACIÓN DE ENERGÍA		
	SAN MIGUEL DE TAJAO	ARICO	INDUSTRIAL	RURAL	COMBUSTIÓN EN LA PRODUCCIÓN Y TRANSFORMACIÓN DE ENERGÍA		
	GALLETAS	ARONA	FONDO	SUBURBANA	TRANSPORTE POR CARRETERA		
	BUZANADA	ARONA	FONDO	SUBURBANA	TRANSPORTE POR CARRETERA		
	EL RIO	ARONA	FONDO	SUBURBANA	TRANSPORTE POR CARRETERA		
	GUESTE DE CANDELARIA	CANDELARIA	INDUSTRIAL	SUBURBANA	COMBUSTIÓN EN LA PRODUCCIÓN Y TRANSFORMACIÓN DE ENERGÍA		
	CALETILLA	CANDELARIA	TRAFICO	SUBURBANA	TRANSPORTE POR CARRETERA		
	GUESTE	CANDELARIA	INDUSTRIAL	SUBURBANA	COMBUSTIÓN EN LA PRODUCCIÓN Y TRANSFORMACIÓN DE ENERGÍA		
	BARRANCO HONDO	CANDELARIA	INDUSTRIAL	RURAL	COMBUSTIÓN EN LA PRODUCCIÓN Y TRANSFORMACIÓN DE ENERGÍA		
	MEDANO	GRANADILLA DE ABONA	FONDO	SUBURBANA	TRANSPORTE POR CARRETERA		
	SAN ISIDRO	GRANADILLA DE ABONA	INDUSTRIAL	SUBURBANA	TRANSPORTE POR CARRETERA		
GRANADILLA	GRANADILLA DE ABONA	INDUSTRIAL	SUBURBANA	OTROS MODOS DE TRANSPORTE Y MAQUINARIA MÓVIL			

ATMÓSFERA

7.1.9. EVALUACIÓN DE LA CALIDAD DEL AIRE: Análisis autonómico de las estaciones según tipo, 2010

Comunidad Autónoma	Urbanas				Suburbanas				Rurales				Total estaciones
	Fondo	Industrial	Tráfico	Total	Fondo	Industrial	Tráfico	Total	Fondo	Industrial	Tráfico	Total	
ANDALUCÍA	13	20	5	38	9	22	1	32	7	9	0	16	86
ARAGÓN	2	4	5	11	0	4	2	6	2	17	0	19	36
ASTURIAS (PRINCIPADO DE)	1	3	9	13	1	4	1	6	1	1	0	2	21
BALEARES (ISLAS)	1	2	1	4	4	2	0	6	6	0	0	6	16
CANARIAS	8	7	11	26	8	8	2	18	0	3	0	3	47
CANTABRIA	6	1	2	9	0	1	0	1	1	0	0	1	11
CASTILLA Y LEÓN	3	5	9	17	2	9	1	12	5	6	0	11	40
CASTILLA-LA MANCHA	2	1	0	3	6	3	0	9	2	0	0	2	14
CATALUÑA	15	1	21	37	14	24	10	48	20	13	4	37	122
COMUNIDAD VALENCIANA	5	8	11	24	13	9	0	22	10	3	0	13	59
EXTREMADURA	2	0	0	2	2	0	0	2	2	0	0	2	6
GALICIA	2	1	9	12	0	6	0	6	2	12	0	14	32
MADRID	19	3	15	37	7	0	0	7	6	0	0	6	50
MURCIA (REGIÓN DE)	1	0	0	1	0	4	1	5	1	0	0	1	7
NAVARRA (COMUNIDAD FORAL)	2	0	1	3	1	1	0	2	3	0	0	3	8
PAÍS VASCO	4	4	13	21	1	7	5	13	4	0	0	4	38
RIOJA (LA)	1	0	0	1	0	0	0	0	0	4	0	4	5
ESPAÑA	87	60	112	259	68	104	23	195	72	68	4	144	598

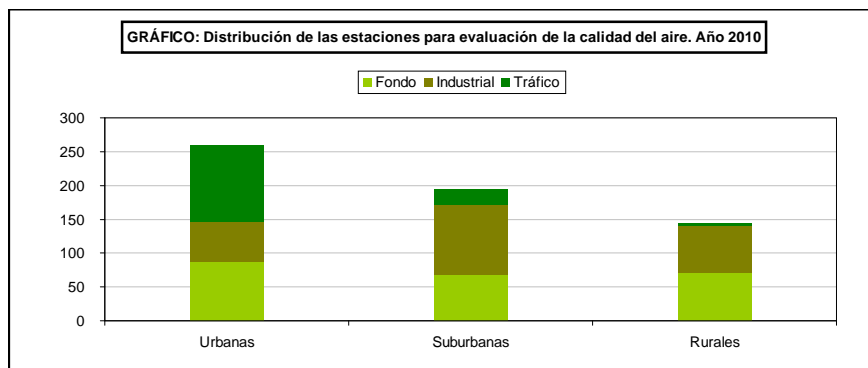

ATMÓSFERA

7.4.1. EVOLUCIÓN DE LA CALIDAD DEL AIRE. Comentarios detallados que aparecen en cada zona y reglamentación para propósitos de evaluación: An. 11 del RD Ley 1/2002.

Table with columns: Nombre de la Estación, Nombre de la Zona, SO2 (SUAV), SO2 (DCL), NOx, NH3, PM10, PM10, H2SO4, CO, O3, Anillo, Cables, Nueva, Start. Rows include stations like TORREBENALIA, LA OLIVAN, PUNTA UMBSIA, etc., across various zones.

ATMÓSFERA

7.1.13. EVALUACIÓN DE LA CALIDAD DEL AIRE: Estadísticos de evaluación del dióxido de azufre (SO₂) de valores horarios según estación, 2010

Nombre	Porcentaje datos	Máximo	Mínimo	Media	Superaciones de 350 µg/m ³ (valor límite horario)	25º valor máximo	Percentil 99,73
IZKI	83,9	52	0	3	0	11	12
LLODIO	94,0	48	2	7	0	29	29
ARETA	94,1	54	0	7	0	24	25
AGURAIN	90,7	18	2	6	0	13	13
VALDEREJO	87,4	80	0	4	0	19	19
AVENIDA GASTEIZ	94,5	15	1	5	0	11	11
TRES MARZO	92,9	15	3	7	0	11	11
LANTARÓN	94,5	37	3	7	0	14	15
ALBACETE	96,5	23	2	4	0	16	16
ALCOI - VERGE DELS LLIRIS	90,1	24	3	3	0	12	12
ALACANT-EL PLÁ	97,2	18	3	3	0	12	12
ALACANT-FLORIDA-BABEL	93,3	22	3	4	0	18	18
ALACANT - RABASSA	84,2	15	3	4	0	11	11
BENIDORM	95,4	10	3	3	0	6	6
ELX-AGROALIMENTARI	95,7	20	3	3	0	6	6
ELX-PARC DE BOMBERS	96,1	13	3	4	0	10	10
ELDA-LACY	98,3	16	3	3	0	8	8
ORIHUELA	20,5	42	3	4	0	8	18
EL PINÓS	9,2	21	3	3	0	7	8
SANT VICENT DEL RASPEIG	95,6	25	3	3	0	12	12
MEDITERRÁNEO	97,2	12	6	9	0	11	11
BENAHADUX	95,1	168	1	17	0	101	102
CARBONERAS	81,6	16	0	7	0	13	13
PZA. DEL CASTILLO	49,7	77	3	9	0	19	22
VILLARICOS	96,0	129	1	5	0	43	43
PALOMARES	97,8	118	4	11	0	66	67
AGUA AMARGA	92,5	37	0	8	0	21	22
RODALQUILAR	98,4	48	1	7	0	20	20
CAMPOHERMOSO	79,9	88	1	7	0	39	41
LA JOYA	77,5	27	3	10	0	22	23
EL EJIDO	92,8	18	3	7	0	16	16
BADAJOS	92,6	17	0	3	0	13	13
BARCARROTA	97,9	5	0	0	0	3	3
MÉRIDA	97,9	9	0	1	0	5	5
ZAFRA	91,3	39	0	2	0	14	14
ALCUDIA I	94,7	85	1	2	0	25	25
HOSPITAL JOAN MARCH	96,3	23	0	1	0	11	11
CIUTADELLA DE MENORCA	94,5	46	1	3	0	8	8
CAN MISSES	97,3	117	1	5	0	37	37
DALT VILA	90,6	58	1	6	0	42	42
SA VINYETA - INCA	83,1	160	1	4	0	33	34
SAN LUIS	69,8	49	1	4	0	20	22
POZOS	89,0	68	1	8	0	49	52
FONERS	93,7	55	0	3	0	14	14
CASTILLO DE BELLVER	94,7	100	1	4	0	22	23
PARC BIT-PALMA	88,7	104	1	2	0	37	38
CAN LLOMPART	94,5	105	1	2	0	22	22
SA POBLA	97,3	58	1	2	0	16	16
SANT ANTONI DE PORTMANY	57,3	21	1	2	0	7	9
TORRENT-SANTA EULALIA	96,1	109	1	1	0	22	23
IR-BADALONA	98,4	21	1	2	0	10	10
I2-BARCELONA (POBLE NOU)	98,4	37	1	2	0	25	27
ID-BARCELONA	90,4	31	1	2	0	16	16
IJ-BARCELONA (GRACIA-SANT GERVASI)	94,5	48	1	3	0	18	19
IL-CIUTADELLA	94,3	71	1	3	0	31	32
IN-BARCELONA(VALL D'HEBRON)	91,5	29	1	2	0	15	16
BK-BERGA (POLIESPORTIU)	81,1	268	1	8	0	145	153
CLARIANA	98,6	48	1	3	0	23	23
IA-CORNELLA	88,7	48	1	3	0	14	14
T2-CUBELLES	98,6	27	1	2	0	10	10
Q9-FIGOLS	98,0	803	1	15	10	258	259
GRANOLLERS	94,8	40	1	3	0	28	28
I3-L'HOSPITALET DE LLOBREGAT	95,7	91	1	3	0	20	20
AA-IGUALADA	98,4	40	1	5	0	28	28
E8-MANLLEU	79,7	117	1	8	0	75	76
A8-MANRESA	97,6	21	1	2	0	11	11
A9-MARTORELL	97,9	22	1	3	0	14	14
EC-MATARÓ	90,7	42	1	2	0	12	12
EA-MOLLET	96,2	234	1	4	0	15	15
I6-MONTCADA I REIXAC	94,9	66	1	2	0	9	10
B2-MONTORNES	93,4	24	1	2	0	11	11
MONTSENY (LA CASTANYA)	85,1	32	0	1	0	5	6
Q2-BARRIADA DE MALANYEU	97,5	254	1	6	0	57	59
IS-EL PRAT (JARDINS DE LA PAU)	98,1	142	1	3	0	16	16
BF-RUBÍ (CA N'ORIO)	88,0	24	1	2	0	13	14
AD-SABADELL (GRAN VIA)	96,7	48	0	3	0	39	40
I4-SANT ADRIÀ DE BESÒS	97,4	24	1	3	0	14	14
IC-SANT ANDREU DE LA BARCA	96,2	89	1	4	0	21	21
AC-SANT CELONI	98,5	16	1	3	0	12	12
AT-SANT CUGAT DEL VALLES	97,5	179	1	3	0	21	21
II-SANTA COLOMA DE GRAMENET	98,4	232	1	3	0	16	16
B9-BARBERÀ DEL VALLÉS	87,9	92	1	3	0	19	19
ED-SANTA PERPETUA DE MOGODA	98,2	22	1	3	0	15	15
I8-SANT VICENÇ DELS HORTS	96,5	21	1	1	0	9	10
QA- CERCS (SANT CORNELI)	97,0	970	1	18	23	335	346
Q8-CERCS (SANT JORDI)	96,1	565	1	9	4	161	162
S2 - VALLCARCA	97,7	9	1	1	0	3	3
E1-TERRASSA	98,5	20	1	2	0	9	9
QB- VALLCEBRE	97,4	391	1	9	1	111	112
EB-VILAFRANCA DEL PENEDÈS	89,8	105	1	3	0	24	24
AW-VILANOVA I LA GELTRÚ	93,6	22	1	2	0	11	11
ARANDA DE DUERO 2	89,4	16	1	2	0	8	8
BURGOS 4	94,5	31	1	5	0	25	25
MEDINA DE POMAR	49,7	46	1	3	0	16	16
MIRANDA DE EBRO 1	94,3	417	1	3	1	10	10
CÁCERES	87,0	29	0	3	0	18	19
MONFRAGÜE	94,2	8	0	2	0	7	7
E4:RINCONCILLO	92,4	94	2	6	0	39	39

ATMÓSFERA

7.1.14. EVALUACIÓN DE LA CALIDAD DEL AIRE: Estadísticos de evaluación del dióxido de azufre (SO₂) de valores horarios según estación, 2010 (continuación)

Nombre	Porcentaje datos	Máximo	Mínimo	Media	Superaciones de 350 µg/m ³ (valor límite horario)	25º valor máximo	Percentil 99,73
ALGECIRAS EPS	97,2	122	5	11	0	49	50
ARCOS	86,8	10	4	7	0	9	9
JEDULA	93,6	43	1	6	0	12	13
PALMONES (S5)	98,2	82	0	6	0	47	48
AVDA. MARCONI	97,5	21	4	8	0	15	15
JEREZ-CHAPMN	94,6	15	4	8	0	11	11
LA LÍNEA	96,4	98	1	12	0	52	54
RIO SAN PEDRO	97,9	12	6	8	0	9	9
SAN FERNANDO	97,4	17	7	11	0	14	14
CAMPAMENTO	91,1	239	0	16	0	109	112
ECONOMATO	96,4	190	0	18	0	121	122
GUADARRANQUE	93,0	460	2	20	2	220	222
MADREVIEJA	94,7	200	0	8	0	93	94
HOSTELERÍA	91,9	110	0	5	0	46	47
PUENTE MAYORGA	97,1	195	1	21	0	157	158
ALCORA	88,3	46	3	4	0	17	17
ALMASSORA-C. P. OCHANDO	98,4	67	3	6	0	39	39
BENCASSIM	67,4	38	3	3	0	11	12
BURRIANA	95,8	22	3	3	0	9	9
CASTELLÓ-PENYETA	98,5	41	3	4	0	23	23
CASTELLÓ-ERMITA	94,1	48	3	4	0	19	19
CASTELLÓ-GRAU	95,4	45	3	4	0	17	17
CASTELLÓ-PATRONAT D'ESPORTS	98,0	55	3	4	0	24	24
CIRAT	49,8	15	3	3	0	5	6
MORELLA	96,5	89	3	4	0	23	23
ONDA	92,8	30	3	3	0	12	12
CORATXAR	97,3	119	3	4	0	30	31
SANT JORDI	86,6	24	3	4	0	13	13
TORRE ENDOMENECH	27,5	10	3	3	0	8	8
LA VALL D'UIXÓ	14,5	14	3	4	0	12	13
VALLIBONA	79,6	122	3	4	0	32	34
VILAFRANCA	92,3	46	3	4	0	19	19
VIVER	95,3	115	3	5	0	47	49
ZORITA	92,8	99	3	3	0	20	20
CIUDAD REAL	97,6	18	2	2	0	10	10
CALLE ANCHA	88,5	488	2	8	3	113	118
CAMPO DE FÚTBOL	90,5	1.605	2	11	15	285	297
INSTITUTO Nº 3	96,7	340	2	5	0	126	127
BARRIO 630	96,8	388	2	7	1	178	182
ASOMADILLA	89,9	37	5	10	0	18	18
LEPANTO	95,3	30	2	6	0	13	13
POBLADO	64,5	41	0	6	0	13	14
ARTEIXO	93,0	76	0	3	0	48	49
PASTORIZA-REPSOL	87,2	100	0	10	0	100	100
CENTRO CIVICO	92,2	88	3	6	0	65	65
S. VICENTE DE VIGO	95,2	121	1	4	0	50	50
CERCEDA	84,9	91	1	3	0	27	29
PARAXÓN	89,4	78	1	5	0	60	61
CORLAB 1	97,3	181	0	7	0	112	113
TORRE DE HÉRCULES	93,6	81	0	6	0	42	45
FERROL	85,0	55	0	2	0	24	25
BEMANTES (F-5)	94,6	35	3	3	0	16	16
NOIA	92,2	15	0	0	0	5	5
PRESA DE VILLAGUDÍN	96,1	30	1	3	0	16	16
MAGDALENA (B-1)	97,6	40	3	3	0	10	10
FRAGA REDONDA (F-2)	96,2	56	3	4	0	38	39
VILANOVA (G-2)	92,8	83	3	6	0	27	27
COMPOSTELA	88,1	29	0	4	0	17	18
SAN CAETANO	92,7	61	0	4	0	25	25
CUENCA	98,5	29	2	3	0	14	14
CABO DE CREUS	91,9	9	0	1	0	2	2
BG-GIRONA	91,6	21	1	3	0	16	16
GRANADA - NORTE	97,9	94	4	9	0	37	37
PALACIO CONGRESOS	98,4	84	3	7	0	36	36
MOTRIL	98,3	23	3	4	0	10	10
AZUQUECA DE HENARES	94,8	68	2	3	0	15	15
CAMPISÁBALOS	97,8	4	0	0	0	2	2
GUADALAJARA	97,6	29	2	4	0	20	20
PAGOETA	98,3	20	2	5	0	11	11
AZPEITIA	95,9	30	4	6	0	11	11
BEASAIN	93,1	13	1	4	0	8	8
HERNANI	97,0	12	2	5	0	8	8
ARRASATE	93,8	12	4	5	0	9	9
RENTERIA	88,8	41	0	6	0	16	16
ATEGORRIETA	92,3	16	0	4	0	10	10
PUYO	91,4	72	1	6	0	15	16
AVENIDA TOLOSA	92,1	38	1	3	0	9	10
TOLOSA	93,7	44	1	5	0	10	10
MATALASCAÑAS	90,4	10	3	5	0	9	9
LOS ROSALES	90,2	192	3	9	0	96	97
POZO DULCE	98,1	234	3	9	0	107	109
CAMPUS DEL CARMEN	90,3	240	3	7	0	93	94
LA RÁBIDA	95,5	177	1	9	0	90	91
PUNTA UMBRÍA	86,4	93	3	7	0	17	17
SAN JUÁN DEL PUERTO	96,3	328	1	5	0	38	38
HUESCA	89,0	19	1	3	0	11	11
MONZÓN	97,9	21	1	4	0	10	10
TORRELISA	85,2	61	1	3	0	10	11
BAILÉN	89,9	123	1	8	0	81	82
RONDA DEL VALLE	73,1	29	1	4	0	17	18
LAS FUENTEZUELAS	93,0	15	3	7	0	11	11
TORREDONJIMENO	93,4	14	3	6	0	10	10
LARIO	36,8	47	2	3	0	12	12
CARRACEDELO	98,5	59	1	7	0	32	32
CONGOSTO	97,5	147	1	4	0	25	26
CUADROS	98,7	76	1	3	0	15	15
LILLO	97,6	46	1	5	0	16	16
BARRIO PINILLA	87,2	86	1	9	0	55	57

ATMÓSFERA

7.1.15. EVALUACIÓN DE LA CALIDAD DEL AIRE: Estadísticos de evaluación del dióxido de azufre (SO2) de valores horarios según estación, 2010 (continuación)

Nombre	Porcentaje datos	Máximo	Mínimo	Media	Superaciones de 350 µg/m ³ (valor límite horario)	25º valor máximo	Percentil 99,73
LEÓN 3	98,2	61	1	4	0	31	31
PONFERRADA 4	98,2	60	1	4	0	25	25
LA ROBLA	84,9	77	1	5	0	49	50
AB-LLEIDA	83,9	34	1	3	0	20	21
ELS TORMS	97,5	20	0	1	0	6	6
ALFARO	97,7	8	0	3	0	7	7
ARRÚBAL	98,7	6	0	3	0	5	5
GALILEA	98,7	9	1	3	0	6	6
LA CIGUEÑA	96,9	17	0	3	0	11	11
PRADEJÓN	98,7	10	0	3	0	6	6
RIO COBO	95,2	65	3	5	0	37	38
XOVE	79,7	149	3	8	0	89	92
LUGO-FINGOY	98,1	21	0	3	0	12	12
LOUSEIRAS (B-2)	93,3	40	3	4	0	17	17
O SAVINAO	95,3	5	0	0	0	2	2
MOURENCE (C-9)	96,9	17	3	4	0	10	10
ALCALÁ DE HENARES	98,1	30	0	4	0	17	18
ALCOBENDAS	97,4	33	0	5	0	20	20
EL ATAZAR	97,7	29	0	3	0	7	7
COLLADO VILLALBA	97,7	21	1	3	0	17	17
COSLADA	96,8	63	0	4	0	22	22
FUENLABRADA	96,0	21	1	4	0	15	15
PLAZA DE ESPAÑA	96,7	57	2	11	0	32	33
ESCUELAS AGUIRRE	97,8	52	3	10	0	35	35
VILLAVERDE	77,8	26	6	9	0	18	19
FAROLILLO	98,6	32	1	8	0	22	22
CASA DE CAMPO	94,9	27	0	9	0	18	18
PLAZA DEL CARMEN	98,8	44	4	11	0	34	34
MORATALAZ	98,9	96	2	11	0	67	67
CUATRO CAMINOS-PABLO IGLESIAS	98,8	45	6	11	0	32	32
PUENTE DE VALLECAS	97,8	31	1	9	0	20	20
SANCHINARRO	98,8	33	3	9	0	23	23
MÓSTOLES	96,8	24	1	4	0	18	18
ORUSCO DE TAJUÑA	97,4	11	0	2	0	9	9
VILLA DEL PRADO	97,1	14	1	3	0	11	11
EL ATABAL	96,6	39	1	8	0	28	29
CARRANQUE	97,9	63	3	7	0	26	26
MARBELLA	92,7	21	3	6	0	10	10
ALCANTARILLA	95,8	31	1	4	0	13	13
ALUMBRES	98,2	295	1	15	0	142	142
LA ALJORRA	97,6	19	3	6	0	14	14
MOMPEAN	96,3	111	1	8	0	44	46
LORCA	98,4	26	3	6	0	20	20
SAN BASILIO	98,4	81	1	6	0	27	27
ALSASUA 2	31,2	14	0	3	0	10	11
CTCC-ARGUEDAS	98,1	4	0	2	0	4	4
CTCC-FUNES	86,8	10	0	3	0	8	8
ITURRAMA	98,2	140	0	5	0	47	48
PLAZA DE LA CRUZ	95,7	119	1	5	0	55	55
ROTXAPEA	96,1	162	0	6	0	42	49
SANGUESA	79,9	84	1	7	0	27	28
CTCC-TUDELA	98,2	10	0	2	0	6	6
GOMEZ FRANQUEIRA	96,6	32	0	4	0	22	22
LLARANES	97,2	193	2	11	0	115	116
LLANOPONTE	98,4	115	2	8	0	61	61
MATADERO	96,5	637	1	14	10	254	254
PLAZA DE LA GUITARRA	98,4	47	2	8	0	27	27
CANGAS DE NARCEA	97,9	49	2	4	0	23	24
HERMANOS FELGUEROSO	96,4	54	2	4	0	30	30
ARGENTINA	97,9	110	2	10	0	77	77
CONSTITUCIÓN	97,5	97	2	5	0	38	39
AVENIDA DE CASTILLA	50,8	53	2	8	0	28	39
MONTEVIL	49,9	105	1	6	0	38	52
MERIÑAN	97,6	114	1	4	0	37	37
LA FELGUERA	93,2	64	1	5	0	27	27
SAMA I	93,5	240	2	7	0	39	39
NIEMBRO	98,2	32	0	1	0	12	12
JARDINES DE JUAN XXIII	96,1	127	2	6	0	58	58
PLAZA DE TOROS	97,8	372	2	11	1	95	97
PALACIO DE DEPORTES	97,7	345	2	13	0	79	80
TRUBIA	97,8	257	1	10	0	80	80
PURIFICACIÓN TOMÁS	98,4	386	1	7	1	88	88
BLIMEA	98,2	24	2	3	0	10	10
LUGONES	97,3	211	1	14	0	96	97
CEMENTOS PORTLAND 1	91,7	175	1	2	0	12	12
GUARDO	82,9	142	1	10	0	88	89
PALENCIA 3	97,0	22	1	3	0	11	11
VILLALBA DE GUARDO	98,4	11	2	5	0	8	8
AGÜIMES	98,4	51	3	5	0	22	22
ARINAGA	95,4	44	3	6	0	14	14
ARRECIFE	96,3	73	1	8	0	34	34
CIUDAD DEPORTIVA-ARRECIFE	98,1	84	2	3	0	35	35
POLIDEPORTIVO ALFONSO-ARUCAS	78,7	134	0	3	0	15	16
JINÁMAR III FASE	95,6	267	3	15	0	57	60
NÉSTOR ÁLAMO	84,2	92	1	9	0	63	64
MERCADO CENTRAL	90,8	33	1	6	0	19	19
PARQUE LAS REHOYAS- LAS PALMAS DE GC	94,6	53	2	4	0	24	24
CENTRO DE ARTE JUAN ISMAEL	91,8	76	1	7	0	29	29
PARQUE DE LA PIEDRA	97,6	69	2	6	0	21	21
CASA PALACIO-PUERTO DEL ROSARIO	48,1	101	1	8	0	17	23
SAN AGUSTÍN	98,7	19	3	6	0	13	13
PLAYA DEL INGLÉS	94,6	48	3	5	0	27	31
CASTILLO DEL ROMERAL	98,1	22	3	5	0	14	14
SARDINA	48,9	12	3	6	0	9	10
CAMPING TEMISAS-STA LUCÍA DE T.	50,0	14	3	5	0	12	12
COSTA TEGUISE	95,3	61	1	5	0	30	30
PEDRO LEZCANO	85,5	571	3	16	3	94	110
3 JINAMAR	46,2	157	3	16	0	92	101

ATMÓSFERA

7.1.16. EVALUACIÓN DE LA CALIDAD DEL AIRE: Estadísticos de evaluación del dióxido de azufre (SO2) de valores horarios según estación, 2010 (continuación)

Nombre	Porcentaje datos	Máximo	Mínimo	Media	Superaciones de 350 µg/m ³ (valor límite horario)	25º valor máximo	Percentil 99,73
PARQUE DE SAN JUAN-TELDE	77,3	96	1	5	0	44	47
MOLLABAO	97,1	39	0	3	0	19	19
ARENAL	94,3	50	0	3	0	18	19
ESTACION 1 (ESTE)	86,3	46	3	6	0	27	27
ESTACION 2 (OESTE)	54,0	112	3	5	0	30	38
COLEGIO HOGAR	46,3	21	0	4	0	11	14
EL MAILLO	29,8	6	1	2	0	5	5
SALAMANCA 4	95,2	56	1	5	0	17	17
SALAMANCA 5	97,6	98	2	6	0	50	51
LA HIDALGA-ARAFO	93,0	332	1	6	0	78	81
SAN MIGUEL DE TAJAO	82,3	28	1	5	0	13	13
GALLETAS	92,3	42	1	4	0	19	20
BUZANADA	92,2	49	1	6	0	16	16
EL RÍO	97,7	48	1	5	0	14	14
LA GRAMA-BREÑA ALTA	49,7	155	2	4	0	57	78
SAN ANTONIO-BREÑA BAJA	85,1	182	1	7	0	83	86
IGUESTE DE CANDELARIA	90,3	287	1	16	0	129	132
CALETILLA	98,1	370	1	20	1	192	192
IGUESTE	56,1	626	1	24	12	270	291
BARRANCO HONDO	97,6	776	1	23	10	281	282
MÉDANO	76,8	199	1	5	0	11	11
SAN ISIDRO	93,8	22	1	4	0	19	19
GRANADILLA	82,0	26	1	6	0	20	21
BALSA DE ZAMORA-LOS REALEJOS	93,3	18	2	4	0	10	10
EL PILAR-STA CRUZ DE LA PALMA	47,9	123	1	6	0	64	82
TOME CANO	97,6	732	1	23	12	284	299
LOS GLADIOLOS	92,3	506	1	12	2	151	161
CASA CUNA	92,8	712	2	14	9	227	228
MERCA TENERIFE	87,9	307	2	6	0	107	110
VUELTA LOS PÁJAROS-STA CRUZ DE TF	68,5	696	2	12	4	176	194
DEPÓSITO TRISTÁN-STA CRUZ DE TF	49,5	555	0	10	3	137	166
ESTACIÓN DEL MEDITERRANEO	97,2	41	0	4	0	16	16
PARQUE DE CROSS	98,2	62	0	4	0	19	19
CASTRO URDIALES	96,6	47	0	5	0	22	22
LOS CORRALES DE BUELNA	95,9	24	0	3	0	16	16
REINOSA	97,8	24	0	4	0	16	16
TETUÁN	98,0	23	0	4	0	13	13
SANTANDER CENTRO	94,5	22	0	4	0	14	14
LOS TOJOS	94,6	16	0	4	0	13	13
ZAPATÓN	97,2	177	0	5	0	45	45
BARREDA	97,4	323	0	9	0	102	103
ESCUELA DE MINAS	98,1	1.303	0	12	4	207	208
SEGOVIA 2	80,3	17	1	3	0	12	12
ALCALÁ DE GUADAIRA	95,9	13	4	6	0	10	10
DOS HERMANAS	96,0	17	3	5	0	8	8
COBRE LAS CRUCES	64,7	22	0	4	0	12	12
ALJARAFE	98,0	17	0	3	0	13	13
SIERRA NORTE	79,0	12	0	5	0	10	10
TORNEO	90,7	27	1	4	0	11	11
PRINCIPES	96,8	21	2	6	0	12	12
BERMEJALES	89,7	55	3	6	0	22	22
CENTRO	98,1	16	1	3	0	9	9
MURIEL DE LA FUENTE	83,5	15	1	1	0	6	6
SORIA	98,4	95	1	3	0	13	13
BI-ALCOVER	85,2	323	1	4	0	60	61
L'AMETLLA DE MAR - DEIXALLERIA	87,7	32	1	1	0	6	6
A3-CONSTANTÍ	92,0	163	1	7	0	101	103
AY-GANDESA	82,0	13	1	1	0	7	7
A1-PERAFORT	98,3	142	1	3	0	50	50
AF-REUS	92,6	119	1	3	0	28	28
A5-TARRAGONA (ST. SALVADOR)	96,6	158	1	4	0	68	68
A7-BONAVISTA	88,6	111	1	2	0	27	27
AS-TARRAGONA	96,7	125	1	3	0	36	38
BE-TARRAGONA (PARC DE LA CIUTAT)	96,8	130	1	2	0	39	40
R4-VANDELLÓS I L'HOSPITALET(ELS DEDALTS)	78,2	16	1	2	0	12	12
VIVER D'EMPRESSES	92,4	111	1	1	0	18	19
A4-VILA-SECA	92,6	71	1	2	0	20	22
ESTANCA	95,2	38	0	1	0	14	14
PUIGMORENO	96,4	18	0	3	0	14	15
ALCORISA	95,9	57	1	2	0	36	36
MONAGREGA	98,8	105	1	2	0	38	38
CALANDA	96,8	124	1	3	0	51	54
CASTELNOU	95,5	51	1	4	0	18	18
LA CEROLLERA	93,8	77	1	3	0	40	43
FOZ CALANDA	97,1	79	1	2	0	40	40
LA GINEBROSA	98,7	78	1	2	0	33	33
HIJAR	94,1	36	1	5	0	35	35
MAS DE LAS MATAS	98,7	75	1	3	0	24	24
REMOTA 2	89,8	571	1	7	3	123	141
REMOTA 1	97,7	422	1	7	2	155	156
TERUEL	75,3	131	1	4	0	30	31
TORREVELILLA	98,8	56	1	2	0	5	5
REMOTA UTRILLAS	90,6	110	1	6	0	20	20
ESTACIÓN DE LA SAGRA (ILLESCAS)	49,5	27	1	3	0	16	18
SAN PABLO DE LOS MONTES	98,2	53	0	1	0	6	6
TALAVERA DE LA REINA	98,4	18	2	3	0	10	10
TOLEDO2	97,8	16	2	3	0	11	11
ALBALAT DELS TARONGERS	93,2	7	3	3	0	4	4
ALZIRA	66,4	11	3	3	0	9	9
BENIGNIM	42,7	13	3	4	0	9	11
BUÑOL CEMEX	92,2	16	3	3	0	10	10
BURJASSOT - FACULTATS	92,2	22	3	4	0	15	15
CAUDETTE DE LAS FUENTES	95,0	64	3	3	0	11	11
QUART DE POBLET	92,5	22	3	4	0	13	13
L'ELIANA	23,9	9	3	4	0	8	9
GANDÍA	96,6	14	3	3	0	9	9
ONTINYENT	30,9	26	3	4	0	10	12
PATERNA-CEAM	98,6	10	3	3	0	8	8

ATMÓSFERA

7.1.17. EVALUACIÓN DE LA CALIDAD DEL AIRE: Estadísticos de evaluación del dióxido de azufre (SO₂) de valores horarios según estación, 2010 (conclusión)

Nombre	Porcentaje datos	Máximo	Mínimo	Media	Superaciones de 350 µg/m ³ (valor límite horario)	25º valor máximo	Percentil 99,73
SAGUNT PORT	58,5	21	3	4	0	12	14
SAGUNT-NORD	98,6	14	3	3	0	9	9
SAGUNT CEA	95,1	37	3	3	0	9	9
TORREBAJA	63,4	11	3	3	0	9	10
VALÈNCIA-PISTA DE SILLA	90,0	31	3	4	0	12	12
VALÈNCIA-VIVERS	98,2	15	3	4	0	10	10
VALÈNCIA-POLITÈCNIC	98,5	41	3	3	0	12	12
VALÈNCIA - AVD. FRANCIA	94,3	28	3	4	0	12	12
VALÈNCIA - MOLÍ DEL SOL	93,3	20	3	3	0	10	10
VALÈNCIA - BULEVARD SUD	48,9	21	3	6	0	15	16
VILLAR DEL ARZOBISPO	95,8	18	3	3	0	5	6
ZARRA	98,5	10	0	0	0	4	4
MEDINA DEL CAMPO	95,9	323	1	6	0	98	99
PUENTE REGUERAL	89,6	41	1	3	0	14	14
ABANTO	93,2	117	0	8	0	55	56
ARRIGORRIAGA	93,8	72	2	7	0	41	43
BARAKALDO	92,8	100	2	10	0	50	50
BASAURI	89,2	98	1	7	0	38	38
PARQUE EUROPA	94,3	99	1	9	0	37	38
MAZARREDO	94,0	57	0	8	0	32	32
DURANGO	94,3	28	2	5	0	12	12
GETXO	94,0	79	0	7	0	23	23
SANTA ANA	94,4	172	1	6	0	28	29
LEMONA	94,3	64	1	6	0	19	20
MUNDAKA	94,1	54	1	3	0	12	12
MUSKIZ	93,7	85	2	7	0	42	43
NAUTICA	90,3	24	1	7	0	18	18
ZALLA	94,5	96	0	8	0	48	48
ERANDIO	94,3	55	1	8	0	36	37
SANGRONIZ	94,4	21	2	6	0	15	15
PEÑAUSENDE	98,1	6	0	1	0	2	2
ZAMORA 2	97,2	23	1	2	0	15	15
ALAGÓN	96,8	13	1	2	0	8	8
BUJARALUZ	44,0	8	1	4	0	6	7
CASPE	92,6	10	0	2	0	5	5
CHIPRANA	73,9	23	0	3	0	7	8
ESCATRÓN	83,8	62	1	4	0	14	14
NUCLEAR	79,1	16	0	3	0	9	9
SÁSTAGO	65,4	9	1	2	0	7	8
ROGER DE FLOR	98,1	39	1	4	0	26	27
RENOVALES	97,9	29	2	4	0	17	17

ATMÓSFERA

7.1.18. EVALUACIÓN DE LA CALIDAD DEL AIRE: Estadísticos de evaluación del dióxido de azufre de valores diarios según estación, 2010

Nombre	Porcentaje datos	Máximo	Mínimo	Media	Superaciones de 125 $\mu\text{g}/\text{m}^3$ (valor límite diario)	4º valor máximo	Percentil 99,2
IZKI	91,5	8	1	3	0	6	6
LLODIO	99,7	17	3	7	0	13	13
ARETA	99,2	18	1	7	0	13	13
AGURAIN	97,5	11	3	6	0	9	9
VALDEREJO	91,0	13	0	4	0	10	10
AVENIDA GASTEIZ	96,2	9	2	5	0	9	9
TRES MARZO	98,9	10	5	7	0	9	9
LANTARÓN	100,0	12	4	7	0	9	9
ALBACETE	97,3	14	2	4	0	12	12
ALCOI - VERGE DELS LLIRIS	82,5	7	3	4	0	6	6
ALACANT-EL PLÀ	94,3	9	3	3	0	7	7
ALACANT-FLORIDA-BABEL	92,9	11	3	4	0	10	10
ALACANT - RABASSA	88,5	8	3	4	0	7	7
BENIDORM	93,4	5	3	3	0	4	4
ELX-AGROALIMENTARI	95,9	5	3	3	0	4	4
ELX-PARC DE BOMBERS	90,4	7	3	4	0	6	6
ELDA-LACY	99,7	5	3	3	0	4	4
ORIHUELA	21,1	8	3	4	0	5	6
EL PINÓS	13,7	5	3	4	0	5	5
SANT VICENT DEL RASPEIG	86,9	10	3	3	0	6	6
MEDITERRÀNEO	99,5	11	6	9	0	11	11
BENAHADUX	98,1	104	2	17	0	46	46
CARBONERAS	91,0	13	2	7	0	13	13
PZA. DEL CASTILLO	59,7	15	3	9	0	15	15
VILLARICOS	98,4	44	1	4	0	15	15
PALOMARES	89,9	32	5	11	0	25	25
AGUA AMARGA	88,0	20	2	8	0	17	17
RODALQUILAR	99,7	18	2	7	0	12	12
CAMPOHERMOSO	88,8	18	4	7	0	14	14
LA JOYA	86,0	22	3	10	0	22	22
EL EJIDO	91,2	15	3	7	0	14	14
BADAJOZ	92,9	8	0	3	0	7	7
BARCARROTA	99,5	2	0	0	0	1	1
MÉRIDA	96,4	4	0	1	0	2	2
ZAFRA	91,2	12	0	2	0	9	9
ALCUDIA I	96,7	16	1	2	0	6	6
HOSPITAL JOAN MARCH	96,2	6	0	1	0	5	5
CIUTADELLA DE MENORCA	75,1	7	1	3	0	7	7
CAN MISSES	98,4	29	1	5	0	26	26
DALT VILA	93,2	37	1	6	0	21	21
SA VINYETA - INCA	88,5	13	1	4	0	9	9
SAN LUIS	76,2	18	1	4	0	12	13
POZOS	74,5	34	1	8	0	25	25
FONERS	95,1	9	0	3	0	7	7
CASTILLO DE BELLVER	92,6	13	1	4	0	12	12
PARC BIT-PALMA	88,8	8	1	2	0	6	6
CAN LLOMPART	94,8	11	1	2	0	6	6
SA POBLA	92,6	6	1	2	0	5	5
SANT ANTONI DE PORTMANY	73,4	7	1	2	0	6	6
TORRENT-SANTA EULALIA	94,8	7	1	1	0	5	5
IR-BADALONA	98,4	8	1	2	0	7	7
I2-BARCELONA (POBLE NOU)	98,6	14	1	2	0	9	9
ID-BARCELONA	97,5	12	1	2	0	7	7
IJ-BARCELONA (GRACIA-SANT GERVASI)	99,7	11	1	3	0	9	9
IL-CIUTADELLA	90,1	19	1	3	0	15	15
IN-BARCELONA(VALL D'HEBRON)	91,8	14	1	2	0	6	6
BK-BERGA (POLIESPORTIU)	89,9	50	1	7	0	41	41
CLARIANA	100,0	9	1	3	0	8	8
IA-CORNELLA	89,3	10	1	3	0	8	8
T2-CUBELLES	99,7	8	1	2	0	5	5
Q9-FIGOLS	99,7	94	1	15	0	65	65
GRANOLLERS	98,9	28	1	3	0	11	11
I3-L'HOSPITALET DE LLOBREGAT	96,2	17	1	3	0	10	10
AA-IGUALADA	98,9	16	1	5	0	12	12
E8-MANLLEU	88,8	40	1	8	0	37	37
A8-MANRESA	99,2	7	1	2	0	6	6
A9-MARTORELL	97,3	10	1	3	0	9	9
EC-MATARÓ	97,3	6	1	2	0	6	6
EA-MOLLET	95,3	34	1	4	0	10	10
I6-MONTCADA I REIXAC	97,8	7	1	2	0	6	6
B2-MONTORNES	99,5	9	1	2	0	5	5
MONTSENY (LA CASTANYA)	85,5	5	0	1	0	4	4
Q2-BARRIADA DE MALANYEU	97,0	57	1	6	0	39	39
IS-EL PRAT (JARDINS DE LA PAU)	99,7	18	1	3	0	7	7
BF-RUBÍ (CA N'ORÍOL)	91,5	10	1	2	0	6	6
AD-SABADELL (GRAN VIA)	98,6	43	1	3	0	17	17
I4-SANT ADRIÀ DE BESÒS	98,9	11	1	3	0	8	8
IC-SANT ANDREU DE LA BARÇA	97,8	60	1	4	0	13	13
AC-SANT CELONI	99,5	7	1	3	0	6	6
AT-SANT CUGAT DEL VALLES	97,5	19	1	3	0	12	12
II-SANTA COLOMA DE GRAMENET	98,4	12	1	3	0	8	8
B9-BARBERÀ DEL VALLÈS	94,5	16	1	3	0	9	9
ED-SANTA PERPETUA DE MOGODA	98,4	12	1	3	0	8	8
I8-SANT VICENÇ DELS HORTS	99,5	5	1	1	0	4	4
QA- CERCS (SANT CORNELI)	98,4	147	1	18	3	111	111
Q8-CERCS (SANT JORDI)	98,6	98	1	9	0	70	70
S2 - VALLCARÇA	99,2	2	1	1	0	1	1
E1-TERRASSA	98,9	5	1	2	0	4	4
OB- VALLCEBRE	99,2	98	1	9	0	39	39
EB-VILAFRANCA DEL PENEDÈS	95,3	10	1	3	0	8	8
AW-VILANOVA I LA GELTRÚ	96,2	6	1	2	0	5	5
ARANDA DE DUERO 2	94,8	6	1	2	0	5	5
BURGOS 4	97,0	21	1	5	0	19	19
MEDINA DE POMAR	71,5	13	1	3	0	10	11
MIRANDA DE EBRO 1	97,0	31	1	3	0	7	7
CÁCERES	80,6	9	0	3	0	8	8
MONFRAGÜE	90,1	6	0	2	0	6	6
E4-RINCONCILLO	96,7	26	2	6	0	17	17

ATMÓSFERA

7.1.19. EVALUACIÓN DE LA CALIDAD DEL AIRE: Estadísticos de evaluación del dióxido de azufre de valores diarios según estación, 2010 (continuación)

Nombre	Porcentaje datos	Máximo	Mínimo	Media	Superaciones de 125 $\mu\text{g}/\text{m}^3$ (valor límite diario)	4º valor máximo	Percentil 99,2
ALGECIRAS EPS	99,5	42	5	11	0	22	22
ARCOS	87,4	8	5	7	0	8	8
JEDULA	91,5	12	1	6	0	11	11
PALMONES (S5)	97,5	25	1	6	0	23	23
AVDA. MARCONI	95,1	12	5	8	0	12	12
JEREZ-CHAPMN	97,8	11	4	8	0	10	10
LA LÍNEA	98,1	35	2	12	0	26	26
RIO SAN PEDRO	100,0	9	6	8	0	9	9
SAN FERNANDO	99,7	14	8	11	0	14	14
CAMPAMENTO	91,2	58	0	16	0	51	51
ECONOMATO	94,5	77	4	18	0	58	58
GUADARRANQUE	96,2	144	3	20	1	102	102
MADREVIEJA	93,2	45	0	8	0	32	32
HOSTELERÍA	93,2	32	0	5	0	21	21
PUENTE MAYORGA	97,3	88	3	21	0	78	78
ALCORA	94,0	13	3	4	0	9	9
ALMASSORA-C. P. OCHANDO	100,0	25	3	6	0	21	21
BENICASSIM	83,8	7	3	3	0	6	7
BURRIANA	98,6	7	3	3	0	6	6
CASTELLÓ-PENYETA	100,0	10	3	4	0	7	7
CASTELLÓ-ERMITA	92,1	12	3	4	0	10	10
CASTELLÓ-GRAU	90,7	12	3	4	0	11	11
CASTELLÓ-PATRONAT D'ESPORTS	95,3	12	3	4	0	10	10
CIRAT	42,2	5	3	3	0	4	4
MORELLA	96,2	14	3	4	0	11	11
ONDA	97,0	7	3	3	0	6	6
CORATXAR	86,0	17	3	4	0	14	14
SANT JORDI	92,9	9	3	4	0	7	7
TORRE ENDOMENECH	21,6	7	3	3	0	5	7
LA VALL D'UIXÓ	20,8	11	3	4	0	8	10
VALLIBONA	84,7	19	3	4	0	13	14
VILAFRANCA	88,2	21	3	4	0	12	12
VIVER	84,9	31	3	5	0	24	25
ZORITA	96,7	15	3	3	0	9	9
CIUDAD REAL	99,5	6	2	2	0	5	5
CALLE ANCHA	92,9	45	2	8	0	40	40
CAMPO DE FÚTBOL	92,1	166	2	11	1	75	75
INSTITUTO Nº 3	98,6	38	2	5	0	29	29
BARRIO 630	98,6	86	2	7	0	60	60
ASOMADILLA	91,2	15	5	10	0	15	15
LEPANTO	91,0	12	3	6	0	10	10
POBLADO	76,2	10	0	6	0	10	10
ARTEIXO	92,3	32	0	3	0	19	19
PASTORIZA-REPSOL	91,5	66	0	10	0	56	56
CENTRO CIVICO	97,8	66	3	6	0	46	46
S. VICENTE DE VIGO	93,2	32	1	4	0	17	17
CERCEDA	92,1	16	1	3	0	10	10
PARAXÓN	93,4	51	1	5	0	25	25
CORLAB 1	99,2	104	0	7	0	58	58
TORRE DE HÉRCULES	88,5	34	0	6	0	24	24
FERROL	92,6	12	0	2	0	8	8
BEMANTES (F-5)	97,3	13	3	3	0	10	10
NOIA	91,8	4	0	0	0	2	2
PRESA DE VILLAGUDÍN	97,8	8	1	3	0	7	7
MAGDALENA (B-1)	98,6	10	3	3	0	10	10
FRAGA REDONDA (F-2)	98,1	27	3	4	0	18	18
VILANOVA (G-2)	95,3	20	3	6	0	16	16
COMPOSTELA	91,8	11	0	4	0	10	10
SAN CAETANO	95,3	13	0	4	0	12	12
CUENCA	100,0	8	2	3	0	7	7
CABO DE CREUS	96,2	3	0	1	0	2	2
BG-GIRONA	90,1	13	1	3	0	11	11
GRANADA - NORTE	98,9	22	5	9	0	18	18
PALACIO CONGRESOS	100,0	20	3	7	0	18	18
MOTRIL	99,2	7	3	4	0	7	7
AZUQUECA DE HENARES	97,3	11	2	3	0	8	8
CAMPISÁBALOS	96,7	1	0	0	0	1	1
GUADALAJARA	97,8	13	2	4	0	11	11
PAGOETA	98,4	9	4	5	0	8	8
AZPEITIA	96,4	9	4	6	0	8	8
BEASAIN	96,2	7	2	4	0	6	6
HERNANI	99,2	7	2	5	0	7	7
ARRASATE	99,5	7	4	5	0	7	7
RENTERIA	96,2	13	2	6	0	11	11
ATEGORRIETA	98,1	10	1	4	0	6	6
PUYO	88,5	14	2	6	0	10	10
AVENIDA TOLOSA	98,6	8	2	3	0	6	6
TOLOSA	99,5	9	1	5	0	9	9
MATALASCAÑAS	89,0	9	3	5	0	9	9
LOS ROSALES	88,2	37	3	9	0	30	30
POZO DULCE	99,2	76	3	9	0	32	32
CAMPUS DEL CARMEN	89,6	40	3	7	0	28	28
LA RÁBIDA	97,5	41	1	9	0	25	25
PUNTA UMBRÍA	91,5	22	3	7	0	16	16
SAN JUAN DEL PUERTO	97,3	41	1	5	0	15	15
HUESCA	91,0	8	1	3	0	8	8
MONZÓN	98,6	9	1	4	0	8	8
TORRELISA	90,4	8	1	3	0	6	6
BAILÉN	87,1	62	2	8	0	41	41
RONDA DEL VALLE	82,2	11	1	4	0	10	10
LAS FUENTEZUELAS	96,7	11	3	7	0	10	10
TORREDONJIMENO	97,3	10	4	6	0	10	10
LARIO	48,2	9	2	3	0	8	9
CARRACEDELO	97,0	31	2	7	0	29	29
CONGOSTO	99,5	18	2	4	0	12	12
CUADROS	100,0	8	1	3	0	6	6
LILLO	98,4	16	2	5	0	10	10
BARRIO PINILLA	94,0	39	1	9	0	31	31

ATMÓSFERA

7.1.20. EVALUACIÓN DE LA CALIDAD DEL AIRE: Estadísticos de evaluación del dióxido de azufre de valores diarios según estación, 2010 (continuación)

Nombre	Porcentaje datos	Máximo	Mínimo	Media	Superaciones de 125 µg/m ³ (valor límite diario)	4º valor máximo	Percentil 99,2
LEÓN 3	98,9	17	1	4	0	15	15
PONFERRADA 4	99,2	23	1	4	0	11	11
LA ROBLA	91,8	25	1	4	0	17	17
AB-LLEIDA	87,1	19	1	3	0	11	11
ELS TORMS	99,5	4	0	1	0	2	2
ALFARO	96,2	5	0	3	0	5	5
ARRÚBAL	99,5	4	1	3	0	4	4
GALILEA	100,0	5	1	3	0	4	4
LA CIGUEÑA	97,3	8	1	3	0	6	6
PRADEJÓN	98,1	5	1	3	0	4	4
RIO COBO	95,9	18	3	5	0	13	13
XOVE	86,9	54	3	8	0	25	25
LUGO-FINGOY	99,7	11	1	3	0	10	10
LOUSEIRAS (B-2)	97,3	9	3	4	0	8	8
O SAVIÑO	91,5	1	0	0	0	1	1
MOURENCE (C-9)	99,2	9	3	4	0	9	9
ALCALÁ DE HENARES	98,9	14	1	4	0	11	11
ALCOBENDAS	99,5	16	1	5	0	14	14
EL ATAZAR	98,6	6	1	3	0	5	5
COLLADO VILLALBA	99,2	10	1	3	0	9	9
COSLADA	98,9	20	1	4	0	13	13
FUENLABRADA	98,4	13	1	4	0	8	8
PLAZA DE ESPAÑA	98,4	24	5	11	0	22	22
ESCUELAS AGUIRRE	99,7	25	4	10	0	23	23
VILLAVEVERDE	74,3	16	7	9	0	14	15
FAROLILLO	99,7	19	2	8	0	16	16
CASA DE CAMPO	95,1	14	1	9	0	13	13
PLAZA DEL CARMEN	100,0	24	7	11	0	23	23
MORATALAZ	100,0	40	4	11	0	34	34
CUATRO CAMINOS-PABLO IGLESIAS	99,7	23	7	11	0	22	22
PUENTE DE VALLECAS	98,1	15	6	9	0	15	15
SANCHINARRO	96,2	17	4	9	0	15	15
MÓSTOLES	97,3	17	1	4	0	15	15
ORUSCO DE TAJUÑA	98,9	8	0	2	0	6	6
VILLA DEL PRADO	99,5	11	1	3	0	10	10
EL ATABAL	86,3	26	1	8	0	23	23
CARRANQUE	100,0	18	4	7	0	14	14
MARBELLA	95,6	9	4	6	0	8	8
ALCANTARILLA	98,1	8	2	4	0	6	6
ALUMBRES	100,0	57	3	15	0	49	49
LA ALJORRA	95,9	14	3	6	0	11	11
MOMPEAN	98,4	21	4	8	0	21	21
LORCA	100,0	13	3	6	0	12	12
SAN BASILIO	99,2	22	3	6	0	16	16
ALSASUA 2	59,5	10	1	3	0	6	8
CTCC-ARGUEDAS	99,7	4	1	2	0	4	4
CTCC-FUNES	87,1	8	0	3	0	7	7
ITURRAMA	95,9	35	0	5	0	20	20
PLAZA DE LA CRUZ	94,8	34	1	5	0	25	25
ROTXAPEA	87,4	40	0	6	0	20	20
SANGUESA	69,9	20	1	7	0	18	18
CTCC-TUDELA	99,5	5	0	2	0	5	5
GOMEZ FRANQUEIRA	98,1	18	0	4	0	17	17
LLARANES	98,6	49	2	12	0	37	37
LLANOPONTE	98,6	27	2	8	0	22	22
MATADERO	98,4	151	1	14	2	91	91
PLAZA DE LA GUITARRA	99,2	21	2	8	0	17	17
CANGAS DE NARCEA	97,0	17	2	5	0	13	13
HERMANOS FELGUEROSO	98,1	18	2	4	0	14	14
ARGENTINA	99,7	46	2	10	0	35	35
CONSTITUCIÓN	98,1	24	2	5	0	18	18
AVENIDA DE CASTILLA	25,8	17	2	8	0	15	16
MONTEVIL	48,8	30	2	6	0	15	17
MERIÑÁN	99,7	23	1	4	0	18	18
LA FELGUERA	94,5	19	1	5	0	13	13
SAMA I	94,8	26	2	7	0	23	23
NIEMBRO	99,2	8	0	1	0	5	5
JARDINES DE JUAN XXIII	98,9	25	2	6	0	23	23
PLAZA DE TOROS	98,4	67	2	11	0	36	36
PALACIO DE DEPORTES	98,1	62	2	13	0	40	40
TRUBIA	96,2	38	1	10	0	33	33
PURIFICACIÓN TOMÁS	99,5	80	1	7	0	42	42
BLIMEA	98,9	7	2	3	0	5	5
LUGONES	97,8	52	2	14	0	35	35
CEMENTOS PORTLAND 1	92,1	11	1	2	0	11	11
GUARDO	91,5	76	1	10	0	45	45
PALENCIA 3	98,9	10	1	3	0	8	8
VILLALBA DE GUARDO	99,5	7	3	5	0	6	6
AGÜIMES	98,9	14	3	5	0	10	10
ARINAGA	98,6	13	3	6	0	10	10
ARRECIFE	97,5	23	1	8	0	20	20
CIUDAD DEPORTIVA-ARRECIFE	99,5	15	2	3	0	10	10
POLIDEPORTIVO ALFONSO-ARUCAS	88,0	25	1	3	0	6	6
JINÁMAR III FASE	92,6	41	4	15	0	32	32
NÉSTOR ÁLAMO	80,3	36	2	9	0	31	35
MERCADO CENTRAL	91,8	17	1	6	0	15	15
PARQUE LAS REHOYAS- LAS PALMAS DE GC	95,1	13	2	4	0	12	12
CENTRO DE ARTE JUAN ISMAEL	94,0	20	1	7	0	18	18
PARQUE DE LA PIEDRA	95,3	23	2	6	0	11	11
CASA PALACIO-PUERTO DEL ROSARIO	45,8	22	1	8	0	14	15
SAN AGUSTÍN	100,0	10	3	6	0	10	10
PLAYA DEL INGLÉS	72,9	19	3	5	0	13	15
CASTILLO DEL ROMERAL	99,2	13	3	5	0	11	11
SARDINA	26,0	8	3	6	0	8	8
CAMPING TEMISAS-STA LUCÍA DE T.	63,8	12	3	5	0	9	9
COSTA TEGUISE	93,7	24	1	5	0	15	15
PEDRO LEZCANO	89,6	92	3	16	0	53	53
3 JINAMAR	71,2	53	3	16	0	47	49

ATMÓSFERA

7.1.21. EVALUACIÓN DE LA CALIDAD DEL AIRE: Estadísticos de evaluación del dióxido de azufre de valores diarios según estación, 2010 (continuación)

Nombre	Porcentaje datos	Máximo	Mínimo	Media	Superaciones de 125 µg/m ³ (valor límite diario)	4º valor máximo	Percentil 99,2
PARQUE DE SAN JUAN-TELDE	87,1	32	2	5	0	20	20
MOLLABAO	97,8	24	2	3	0	8	8
ARENAL	92,6	16	0	3	0	13	13
ESTACION 1 (ESTE)	90,4	23	3	6	0	13	13
ESTACION 2 (OESTE)	57,5	23	3	5	0	15	18
COLEGIO HOGAR	32,9	8	1	4	0	6	7
EL MAILLO	37,5	5	1	2	0	4	4
SALAMANCA 4	97,3	15	1	5	0	15	15
SALAMANCA 5	98,9	26	2	6	0	21	21
LA HIDALGA-ARAFO	94,5	38	1	6	0	31	31
SAN MIGUEL DE TAJAO	89,6	12	1	5	0	11	11
GALLETAS	92,3	15	1	4	0	13	13
BUZANADA	93,4	13	1	6	0	12	12
EL RÍO	97,8	12	1	5	0	11	11
LA GRAMA-BREÑA ALTA	57,8	29	2	4	0	24	26
SAN ANTONIO-BREÑA BAJA	92,1	47	1	7	0	41	41
IGUESTE DE CANDELARIA	93,7	58	4	16	0	47	47
CALETILLA	99,7	77	2	20	0	70	77
IGUESTE	77,8	111	4	24	0	94	109
BARRANCO HONDO	98,9	100	2	23	0	86	86
MÉDANO	86,3	18	2	5	0	8	8
SAN ISIDRO	93,7	20	1	4	0	12	12
GRANADILLA	84,4	16	1	6	0	14	15
BALSA DE ZAMORA-LOS REALEJOS	95,1	10	2	4	0	9	9
EL PILAR-STA CRUZ DE LA PALMA	55,6	44	2	6	0	24	29
TOME CANO	99,7	126	2	23	1	99	99
LOS GLADIOLOS	94,3	70	1	12	0	43	43
CASA CUNA	96,4	106	2	15	0	72	72
MERCA TENERIFE	94,0	65	2	6	0	39	39
VUELTA LOS PÁJAROS-STA CRUZ DE TF	84,9	118	4	12	0	63	74
DEPÓSITO TRISTÁN-STA CRUZ DE TF	74,0	110	3	10	0	55	57
ESTACIÓN DEL MEDITERRANEO	97,5	12	0	4	0	11	11
PARQUE DE CROSS	98,6	18	0	4	0	13	13
CASTRO URDIALES	98,9	16	0	5	0	13	13
LOS CORRALES DE BUELNA	98,1	17	0	3	0	9	9
REINOSA	98,6	13	0	4	0	10	10
TETUÁN	98,4	12	0	4	0	10	10
SANTANDER CENTRO	94,8	11	0	4	0	9	9
LOS TOJOS	93,4	12	0	4	0	10	10
ZAPATÓN	99,2	27	1	5	0	20	20
BARREDA	99,5	66	1	9	0	33	33
ESCUELA DE MINAS	100,0	83	0	12	0	69	69
SEGOVIA 2	88,0	9	1	3	0	7	7
ALCALÁ DE GUADAIRA	97,5	9	5	6	0	8	8
DOS HERMANAS	99,2	8	4	5	0	7	7
COBRE LAS CRUCES	82,5	11	1	4	0	9	9
ALJARAFE	100,0	11	0	3	0	10	10
SIERRA NORTE	88,5	9	2	5	0	8	8
TORNEO	95,9	8	2	4	0	7	7
PRINCIPES	99,2	9	3	6	0	9	9
BERMEJALES	91,8	14	3	6	0	11	11
CENTRO	99,7	6	1	3	0	6	6
MURIEL DE LA FUENTE	92,1	5	1	1	0	2	2
SORIA	99,7	17	1	3	0	10	10
BI-ALCOVER	89,9	35	1	4	0	17	17
L'AMETLLA DE MAR - DEIXALLERIA	90,4	6	1	1	0	4	4
A3-CONSTANTÍ	92,6	65	1	7	0	40	40
AY-GANDESA	89,6	4	1	1	0	4	4
A1-PERAFORT	100,0	22	1	3	0	13	13
AF-REUS	94,0	14	1	3	0	10	10
A5-TARRAGONA (ST. SALVADOR)	95,1	22	1	3	0	19	19
A7-BONAVISTA	89,0	19	1	2	0	10	10
AS-TARRAGONA	96,7	17	1	3	0	15	15
BE-TARRAGONA (PARC DE LA CIUTAT)	97,0	18	1	2	0	10	10
R4-VANDELLÓS I L'HOSPITALET(ELS DEDALTS)	82,2	9	1	2	0	6	6
VIVER D'EMPRESSES	91,5	32	1	1	0	7	7
A4-VILA-SECA	91,8	9	1	2	0	8	8
ESTANCA	97,8	7	1	1	0	6	6
PUIGMORENO	95,1	8	0	3	0	7	7
ALCORISA	96,7	25	1	2	0	12	12
MONAGREGA	99,7	22	1	2	0	10	10
CALANDA	98,1	22	1	3	0	14	14
CASTELNOU	98,1	11	1	4	0	10	10
LA CEROLLERA	96,4	25	1	3	0	16	16
FOZ CALANDA	98,6	15	1	2	0	11	11
LA GINEBROSA	98,9	16	1	2	0	13	13
HIJAR	94,5	33	1	5	0	31	31
MAS DE LAS MATAS	99,2	17	1	3	0	10	10
REMOTA 2	87,1	79	1	7	0	45	45
REMOTA 1	99,7	138	1	7	1	48	48
TERUEL	83,3	14	1	4	0	11	11
TORREVELILLA	99,5	5	1	2	0	4	4
REMOTA UTRILLAS	96,2	24	1	6	0	11	11
ESTACIÓN DE LA SAGRA (ILLESCAS)	63,3	15	1	3	0	11	12
SAN PABLO DE LOS MONTES	100,0	6	0	1	0	2	2
TALAVERA DE LA REINA	100,0	6	2	3	0	6	6
TOLEDO2	97,3	7	2	3	0	6	6
ALBALAT DELS TARONGERS	96,7	4	3	3	0	3	3
ALZIRA	81,1	8	3	3	0	7	8
BENIGANIM	28,5	9	3	4	0	7	8
BUÑOL CEMEX	88,0	6	3	3	0	6	6
BURJASSOT - FACULTATS	92,6	14	3	4	0	8	8
CAUDETE DE LAS FUENTES	94,5	7	3	3	0	6	6
QUART DE POBLET	95,9	11	3	4	0	9	9
L'ELIANA	25,5	7	3	4	0	6	6
GANDÍA	94,8	8	3	3	0	6	6
ONTINYENT	16,7	9	3	4	0	7	9
PATERNA-CEAM	99,2	8	3	3	0	7	7

ATMÓSFERA

7.1.22. EVALUACIÓN DE LA CALIDAD DEL AIRE: Estadísticos de evaluación del dióxido de azufre de valores diarios según estación, 2010 (conclusión)

Nombre	Porcentaje datos	Máximo	Mínimo	Media	Superaciones de 125 µg/m ³ (valor límite diario)	4º valor máximo	Percentil 99,2
SAGUNT PORT	65,8	8	3	4	0	7	7
SAGUNT-NORD	94,8	7	3	3	0	6	6
SAGUNT CEA	96,4	8	3	3	0	6	6
TORREBAJA	45,2	8	3	3	0	6	7
VALÈNCIA-PISTA DE SILLA	95,3	9	3	4	0	8	8
VALÈNCIA-VIVERS	98,4	8	3	4	0	7	7
VALÈNCIA-POLITÈCNIC	94,5	7	3	3	0	6	6
VALÈNCIA - AVD. FRANCIA	96,4	9	3	4	0	8	8
VALÈNCIA - MOLÍ DEL SOL	95,9	8	3	3	0	6	6
VALÈNCIA - BULEVARD SUD	55,9	11	3	6	0	10	10
VILLAR DEL ARZOBISPO	97,8	5	3	3	0	4	4
ZARRA	100,0	3	0	0	0	1	1
MEDINA DEL CAMPO	98,4	66	1	6	0	46	46
PUENTE REGUERAL	94,0	10	1	3	0	7	7
ABANTO	99,2	39	2	8	0	22	22
ARRIGORRIAGA	99,5	21	2	7	0	14	14
BARAKALDO	98,6	30	3	10	0	26	26
BASAURI	95,6	17	1	7	0	16	16
PARQUE EUROPA	99,7	23	3	9	0	17	17
MAZARREDO	99,5	23	1	8	0	17	17
DURANGO	100,0	8	3	5	0	8	8
GETXO	99,5	17	1	7	0	15	15
SANTA ANA	98,4	19	2	6	0	14	14
LEMONA	100,0	13	2	6	0	10	10
MUNDAKA	97,5	8	1	3	0	7	7
MUSKIZ	99,5	24	2	7	0	16	16
NAUTICA	96,7	14	1	7	0	12	12
ZALLA	100,0	27	4	8	0	21	21
ERANDIO	98,1	19	2	8	0	17	17
SANGRONIZ	99,7	10	2	6	0	10	10
PEÑAUSENDE	100,0	2	0	1	0	1	1
ZAMORA 2	98,6	8	1	2	0	7	7
ALAGÓN	98,9	7	1	2	0	5	5
BUJARALUZ	24,1	6	1	4	0	5	6
CASPE	88,8	4	1	2	0	4	4
CHIPRANA	83,3	7	1	3	0	5	5
ESCATRÓN	75,3	14	1	4	0	10	10
NUCLEAR	61,6	9	0	3	0	9	9
SÁSTAGO	81,1	7	1	2	0	6	6
ROGER DE FLOR	99,2	16	2	4	0	14	14
RENOVALES	98,6	10	2	4	0	9	9
NUCLEAR	94,5	15	2	4	-	12	12
SÁSTAGO	85,8	10	1	3	-	9	9
ROGER DE FLOR	99,2	23	1	4	-	19	19
RENOVALES	97,0	18	1	3	-	11	11

ATMÓSFERA

7.1.23. EVALUACIÓN DE LA CALIDAD DEL AIRE: Análisis autonómico de la evaluación del dióxido de azufre, 2010

Comunidades Autónomas	Número de zonas en relación al valor límite para la salud (media horaria)			Número de zonas en relación al valor límite para la salud (media diaria)			Total zonas
	>Valor límite	≤ Valor límite	No evaluadas	> Valor límite	≤ Valor límite	No evaluadas	
ANDALUCÍA	0	12	0	0	12	0	12
ARAGÓN	0	5	0	0	5	0	5
ASTURIAS (PRINCIPADO DE)	0	4	0	0	4	0	4
BALEARES (ISLAS)	0	7	0	0	7	0	7
CANARIAS	0	8	0	0	8	0	8
CANTABRIA	0	4	0	0	4	0	4
CASTILLA Y LEÓN	0	10	0	0	10	0	10
CASTILLA-LA MANCHA	0	2	0	0	2	0	2
CATALUÑA	0	15	0	0	15	0	15
COMUNIDAD VALENCIANA	0	18	0	0	18	0	18
EXTREMADURA	0	4	0	0	4	0	4
GALICIA	0	16	0	0	16	0	16
MÁDRID	0	7	0	0	7	0	7
MURCIA (REGIÓN DE)	0	6	0	0	6	0	6
NAVARRA (COMUNIDAD FORAL)	0	4	0	0	4	0	4
PAÍS VASCO	0	8	0	0	8	0	8
RIOJA (LA)	0	2	0	0	2	0	2
TOTAL	0	132	0	0	132	0	132

Evaluación de dióxido de azufre
Valor límite horario para la protección de la salud

Datos 2010

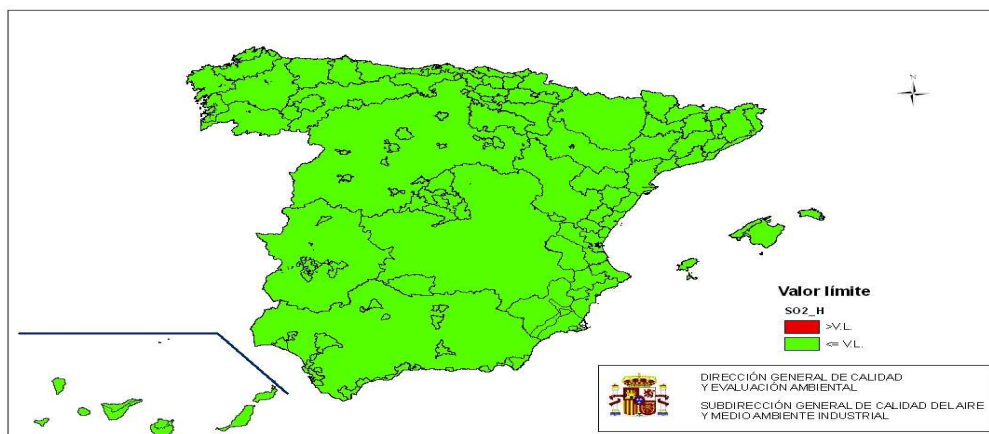

Evaluación de dióxido de azufre
Valor límite diario para la protección de la salud

Datos 2010

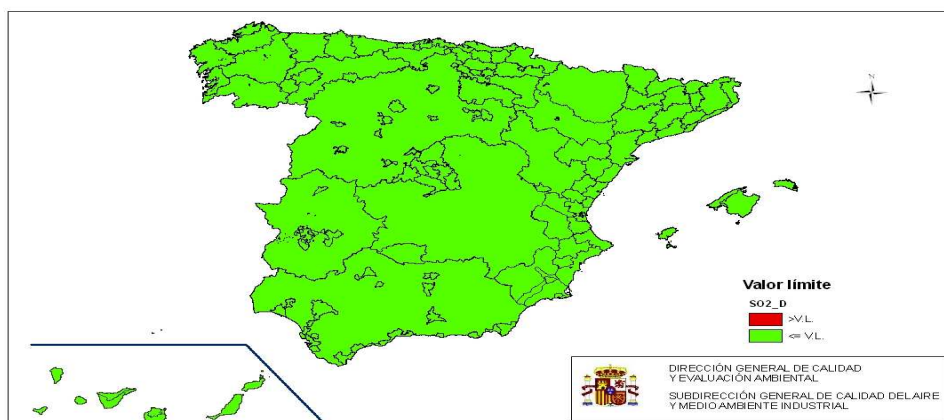

ATMÓSFERA

7.1.24. EVALUACIÓN DE LA CALIDAD DEL AIRE: Serie histórica de la calidad del aire para el dióxido de azufre según zonas

Comunidad Autónoma	Nombre de La Zona	Valor límite	2002	2003	2004	2005	2006	2007	2008	2009	2010
Galicia	A Coruña	horario	SE	SE	SE	<VL	<VL	<VL	<VL	<VL	<VL
	diario	SE	SE	SE	<VL	<VL	<VL	<VL	<VL	<VL	<VL
	Ferrol	horario	SE	SE	SE	<VL	SE	<VL	<VL	<VL	<VL
	diario	SE	SE	SE	<VL	SE	<VL	<VL	<VL	<VL	<VL
	Santiago	horario	SE	SE	SE	<VL	<VL	<VL	<VL	<VL	<VL
	diario	SE	SE	SE	<VL	<VL	<VL	<VL	<VL	<VL	<VL
	Lugo	horario	SE	SE	SE	<VL	<VL	<VL	<VL	<VL	<VL
	diario	SE	SE	SE	<VL	<VL	<VL	<VL	<VL	<VL	<VL
	Ourense	horario	SE	SE	SE	<VL	SE	<VL	<VL	<VL	<VL
	diario	SE	SE	SE	<VL	SE	<VL	<VL	<VL	<VL	<VL
	Pontevedra	horario	SE	SE	SE	<VL	<VL	<VL	<VL	<VL	<VL
	diario	SE	SE	SE	<VL	<VL	<VL	<VL	<VL	<VL	<VL
	Vigo	horario	SE	SE	SE	<VL	<VL	<VL	<VL	<VL	<VL
	diario	SE	SE	SE	<VL	<VL	<VL	<VL	<VL	<VL	<VL
	Galicia Zona A (Ferrol Terra-Ortega)	horario	<VL	<VL	<VL	<VL	<VL	<VL	<VL	<VL	<VL
	diario	<VL	<VL	<VL	<VL	<VL	<VL	<VL	<VL	<VL	<VL
	Galicia Zona B	horario	<VL	<VL					Baja		
	diario	<VL	<VL								
	Galicia Zona C (Terra Chá)	horario	<VL	<VL	<VL	<VL	<VL	<VL	<VL	<VL	<VL
	diario	<VL	<VL	<VL	<VL	<VL	<VL	<VL	<VL	<VL	<VL
	Galicia Zona D (Valdeorras)	horario	SE	SE	SE	SE	SE	<VL	<VL	<VL	<VL
	diario	SE	SE	SE	SE	SE	SE	<VL	<VL	<VL	<VL
Galicia Zona E (A Limia-Miño)	horario	SE	SE	SE	SE	SE	<VL	<VL	<VL	<VL	
diario	SE	SE	SE	SE	SE	SE	<VL	<VL	<VL	<VL	
Galicia Zona F (Sur Das Rías Baixas)	horario	<VL	<VL	<VL	<VL	<VL	<VL	<VL	<VL	<VL	
diario	<VL	<VL	<VL	<VL	<VL	<VL	<VL	<VL	<VL	<VL	
Galicia Zona G (Franja Fisterrera-Santiago)	horario	SE	SE	SE	SE	SE	<VL	<VL	<VL	<VL	
diario	SE	SE	SE	SE	SE	SE	<VL	<VL	<VL	<VL	
Galicia Zona H (A Mariña)	horario	<VL	<VL	<VL	<VL	<VL	<VL	<VL	<VL	<VL	
diario	<VL	<VL	>VL+MT	<VL	<VL	<VL	<VL	<VL	<VL	<VL	
B2 (Franja Órdes-Eume li)	horario			>VL-<VL+MT	<VL	<VL	<VL	<VL	<VL	<VL	
diario				>VL+MT	<VL	<VL	<VL	<VL	<VL	<VL	
Galicia Zona I-Arteixo	horario			>VL+MT	>VL+MT	>VL+MT	<VL	<VL	<VL	<VL	
diario				>VL+MT	>VL+MT	>VL+MT	<VL	<VL	<VL	<VL	
P. de Asturias	Asturias Occidental	horario	<VL	<VL	<VL	<VL	<VL	<VL	<VL	<VL	<VL
	diario	<VL	<VL	<VL	<VL	<VL	<VL	<VL	<VL	<VL	<VL
	Asturias Central	horario	<VL	<VL	<VL	<VL	>VL+MT	<VL	<VL	<VL	<VL
	diario	<VL	>VL+MT	>VL+MT	>VL+MT	>VL+MT	<VL	<VL	<VL	<VL	<VL
	Asturias Oriental	horario	<VL	<VL	<VL	<VL	<VL	<VL	<VL	<VL	<VL
diario	<VL	<VL	<VL	<VL	<VL	<VL	<VL	<VL	<VL	<VL	
Gijón	horario	<VL	<VL	<VL	<VL	<VL	<VL	<VL	<VL	<VL	
diario	<VL	<VL	<VL	<VL	<VL	<VL	<VL	<VL	<VL	<VL	
Cantabria	Bahía De Santander	horario	<VL	<VL	<VL	<VL	<VL	<VL	<VL	<VL	<VL
	diario	<VL	<VL	<VL	<VL	<VL	<VL	<VL	<VL	<VL	<VL
	Comarca De Torrelavega	horario	<VL	>VL-<VL+MT	<VL	<VL	<VL	<VL	<VL	<VL	<VL
	diario	<VL	>VL-<VL+MT	<VL	<VL	<VL	<VL	<VL	<VL	<VL	<VL
	Cantabria Zona Litoral	horario	<VL	<VL	<VL	<VL	<VL	<VL	<VL	<VL	<VL
diario	<VL	<VL	<VL	<VL	<VL	<VL	<VL	<VL	<VL	<VL	
Cantabria Zona Interior	horario	<VL	<VL	<VL	<VL	<VL	<VL	<VL	<VL	<VL	
diario	<VL	<VL	<VL	<VL	<VL	<VL	<VL	<VL	<VL	<VL	
País Vasco	Encartaciones - Alto Nervion	horario	<VL	<VL	<VL	<VL	<VL	<VL	<VL	<VL	<VL
	diario	<VL	<VL	<VL	<VL	<VL	<VL	<VL	<VL	<VL	<VL
	Bajo Nervion	horario	<VL	<VL	<VL	<VL	<VL	<VL	<VL	<VL	<VL
	diario	<VL	<VL	<VL	<VL	<VL	<VL	<VL	<VL	<VL	<VL
	Kostaldea	horario	<VL	<VL	<VL	<VL	<VL	<VL	<VL	<VL	<VL
	diario	<VL	<VL	<VL	<VL	<VL	<VL	<VL	<VL	<VL	<VL
	Donostialdea	horario	<VL	<VL	<VL	<VL	<VL	<VL	<VL	<VL	<VL
	diario	<VL	<VL	<VL	<VL	<VL	<VL	<VL	<VL	<VL	<VL
	Alto Ibaizabal - Alto Deba	horario	<VL	<VL	<VL	<VL	<VL	<VL	<VL	<VL	<VL
	diario	<VL	<VL	<VL	<VL	<VL	<VL	<VL	<VL	<VL	<VL
	Goiherri	horario	<VL	<VL	<VL	<VL	<VL	<VL	<VL	<VL	<VL
	diario	<VL	<VL	<VL	<VL	<VL	<VL	<VL	<VL	<VL	<VL
	Llanada Alavesa	horario	<VL	<VL	<VL	<VL	<VL	<VL	<VL	<VL	<VL
diario	<VL	<VL	<VL	<VL	<VL	<VL	<VL	<VL	<VL	<VL	
País Vasco Ribera	horario	<VL	<VL	<VL	<VL	<VL	<VL	<VL	<VL	<VL	
diario	<VL	<VL	<VL	<VL	<VL	<VL	<VL	<VL	<VL	<VL	
Navarra	Montaña De La Comunidad De Navarra	horario	<VL	<VL	<VL	SE	SE	<VL	<VL	<VL	<VL
	diario	<VL	<VL	<VL	SE	SE	<VL	<VL	<VL	<VL	<VL
	Zona Media De La Comunidad De Navarra	horario	<VL	<VL	<VL	<VL	<VL	<VL	<VL	<VL	<VL
	diario	<VL	<VL	<VL	<VL	<VL	<VL	<VL	<VL	<VL	<VL
	Ribera De La Comunidad De Navarra	horario	<VL	<VL	<VL	<VL	<VL	<VL	<VL	<VL	<VL
diario	<VL	<VL	<VL	<VL	<VL	<VL	<VL	<VL	<VL	<VL	
Comarca De Pamplona	horario	<VL	<VL	<VL	<VL	<VL	<VL	<VL	<VL	<VL	
diario	<VL	<VL	<VL	<VL	<VL	<VL	<VL	<VL	<VL	<VL	
La Rioja	Alto Valle Del Ebro	horario	<VL	<VL	SE	SE			Baja		
	diario	<VL	<VL	SE	SE						
	Bajo Valle Del Ebro	horario	<VL	<VL	<VL	<VL			Baja		
	diario	<VL	<VL	<VL	<VL						
	Sierras Y Somontanos Riojanos	horario	<VL	<VL	SE	<VL			Baja		
	diario	<VL	<VL	SE	<VL						
Logroño	horario	<VL	<VL	<VL	<VL	<VL	<VL	<VL	<VL	<VL	
diario	<VL	<VL	<VL	<VL	<VL	<VL	<VL	<VL	<VL	<VL	
La Rioja	horario					<VL	<VL	<VL	<VL	<VL	
diario						<VL	<VL	<VL	<VL	<VL	

SE: Sin evaluar
 <VL: Menor que el valor límite
 >VL+MT: Mayor que el valor límite más margen de tolerancia
 >VL-<VL+MT: Entre valor límite y valor límite más margen de Tolerancia

ATMÓSFERA

7.1.25. EVALUACIÓN DE LA CALIDAD DEL AIRE: Serie histórica de la calidad del aire para el dióxido de azufre según zonas (continuación)

Comunidad Autónoma	Nombre de La Zona	Valor límite	2002	2003	2004	2005	2006	2007	2008	2009	2010	
Aragón	Comunidad De Aragón Pirineos	horario diario	<VL	<VL	<VL	<VL	<VL	<VL	<VL	<VL	<VL	
	Valle Del Ebro	horario diario	<VL	<VL	<VL	<VL	<VL	<VL	<VL	<VL	<VL	
	Bajo Aragón	horario diario	<VL	<VL	<VL	<VL	<VL	<VL	<VL	<VL	<VL	
	Cordillera Ibérica	horario diario	<VL	<VL	>VL+MT	<VL	<VL	<VL	<VL	<VL	<VL	
	Zaragoza	horario diario	<VL	<VL	<VL	<VL	<VL	<VL	<VL	<VL	<VL	
	Cataluña	Área De Barcelona	horario diario	<VL	<VL	<VL	<VL	<VL	<VL	<VL	<VL	<VL
		Vallès-Baix Llobregat	horario diario	<VL	<VL	<VL	<VL	<VL	<VL	<VL	<VL	<VL
		Penedès - Garraf	horario diario	<VL	>VL;<VL+MT	<VL	<VL	<VL	<VL	<VL	<VL	<VL
		Camp De Tarragona	horario diario	<VL	>VL;<VL+MT	<VL	<VL	<VL	<VL	<VL	<VL	<VL
		Catalunya Central	horario diario	<VL	<VL	<VL	<VL	<VL	<VL	<VL	<VL	<VL
Plana De Vic		horario diario	<VL	<VL	<VL	<VL	<VL	<VL	<VL	<VL	<VL	
Maresme		horario diario	<VL	<VL	<VL	<VL	<VL	<VL	<VL	<VL	<VL	
Comarques De Girona		horario diario	<VL	<VL	<VL	<VL	<VL	<VL	<VL	<VL	<VL	
Empordà		horario diario	<VL	<VL	<VL	<VL	<VL	<VL	<VL	<VL	<VL	
Alt Llobregat		horario diario	>VL+MT	>VL+MT	>VL+MT	<VL	<VL	<VL	<VL	<VL	<VL	
Pirineu Oriental		horario diario	<VL	<VL	<VL	<VL	<VL	<VL	<VL	<VL	<VL	
Pirineu Occidental		horario diario	<VL	<VL	<VL	<VL	<VL	<VL	<VL	<VL	<VL	
Prepirineu		horario diario	<VL	<VL	<VL	<VL	<VL	<VL	<VL	<VL	<VL	
Terres De Ponent		horario diario	<VL	<VL	<VL	<VL	<VL	<VL	<VL	<VL	<VL	
Terres De L'Ebre		horario diario	<VL	<VL	<VL	<VL	<VL	<VL	<VL	<VL	<VL	
Balears		Palma	horario diario	<VL	<VL	<VL	<VL	<VL	<VL	<VL	<VL	<VL
		Sierra De Tramuntana	horario diario	SE	<VL	<VL	<VL	<VL	<VL	<VL	<VL	<VL
		Inca-Lloseta	horario diario	<VL	<VL				Baja			
		Alcúdia	horario diario	<VL	<VL				Baja			
		Mallorca Centro-Sur	horario diario	SE	<VL				Baja			
	Mallorca Levante-Centro	horario diario	SE	<VL				Baja				
	Mallorca Sur	horario diario	SE	<VL				Baja				
	Mallorca Este	horario diario	SE	<VL				Baja				
	Menorca-Maó-Es Castell	horario diario	<VL	<VL	<VL	<VL	<VL	<VL	<VL	<VL	<VL	
	Resto Menorca	horario diario	SE	<VL	<VL	<VL	<VL	<VL	<VL	<VL	<VL	
	Eivissa	horario diario	<VL	<VL	<VL	<VL	<VL	<VL	<VL	<VL	<VL	
	Resto Eivissa-Formentera	horario diario	SE	<VL	<VL	<VL	<VL	<VL	<VL	<VL	<VL	
	Resto Mallorca	horario diario	SE	<VL	<VL	<VL	<VL	<VL	<VL	<VL	<VL	
	Castilla y León	Burgos	horario diario	<VL	<VL	<VL	<VL	<VL	<VL	<VL	<VL	<VL
		León Y San Andrés Del Rabanedo	horario diario	<VL	<VL	<VL	<VL	<VL	<VL	<VL	<VL	<VL
Salamanca Y Santa Marta De Tormes		horario diario	<VL	<VL	<VL	<VL	<VL	<VL	<VL	<VL	<VL	
Valladolid-Laguna De Duero		horario diario	<VL	<VL	<VL	<VL	<VL	<VL	<VL	<VL	<VL	
Aranda De Duero		horario diario	<VL	<VL	<VL	<VL	<VL	<VL	<VL	<VL	Baja	
Miranda De Ebro		horario diario	<VL	<VL	<VL	<VL	<VL	<VL	<VL	<VL	Baja	
Anllares		horario diario	<VL	<VL	<VL	<VL	<VL	<VL	<VL	<VL	Baja	
Ponferrada		horario diario	<VL	<VL	<VL	>VL+MT	>VL+MT	>VL+MT	<VL	<VL	Baja	
La Robla		horario diario	>VL+MT	>VL+MT	>VL+MT	>VL+MT	>VL+MT	>VL+MT	<VL	<VL	Baja	
Veilla Del Río Carrión Y Guardo		horario diario	<VL	<VL	<VL	<VL	<VL	>VL+MT	<VL	<VL	Baja	
Área De Palencia		horario diario	<VL	<VL	<VL	<VL	<VL	<VL	<VL	<VL	Baja	
Resto Del Territorio		horario diario	<VL	<VL				Baja				
Resto Del Territorio II		horario diario			<VL	<VL	<VL	<VL	<VL	<VL	Baja	
Área De Núcleos Medianos		horario diario			<VL	<VL	<VL	<VL	<VL	<VL	Baja	
Municipios Industriales de CyL		horario diario									<VL	
Cerrato		horario diario									<VL	
Municipios Medianos de CyL		horario diario									<VL	
Montañas del Noroeste de CyL		horario diario									<VL	
Bierzo		horario diario									<VL	
Meseta Central de CyL		horario diario									<VL	

SE: Sin evaluar
 <VL: Menor que el valor límite
 >VL+MT: Mayor que el valor límite más margen de tolerancia
 >VL-<VL+MT: Entre valor límite y valor límite más margen de Tolerancia

ATMÓSFERA

7.1.26. EVALUACIÓN DE LA CALIDAD DEL AIRE: Serie histórica de la calidad del aire para el dióxido de azufre según zonas (continuación)

Comunidad Autónoma	Nombre de La Zona	Valor límite	2002	2003	2004	2005	2006	2007	2008	2009	2010	
Madrid	Madrid	horario	<VL	<VL	<VL	<VL	<VL	<VL	<VL	<VL	<VL	
		diario	<VL	<VL	<VL	<VL	<VL	<VL	<VL	<VL	<VL	
	Comunidad De Madrid Aeropuerto	diario	<VL	<VL	<VL	<VL	<VL			Baja		
	Comunidad De Madrid Sur	diario	<VL	<VL	<VL	<VL	<VL			Baja		
	Comunidad De Madrid Autopista A6	diario	<VL	<VL	<VL	<VL	<VL			Baja		
	Comunidad De Madrid Sierra Norte	diario	<VL	<VL	<VL	<VL	<VL			Baja		
	Comunidad De Madrid Oeste	diario	<VL	<VL	<VL	<VL	<VL			Baja		
	Comunidad De Madrid Sudeste	diario	<VL	<VL	<VL	<VL	<VL			Baja		
		horario							<VL	<VL	<VL	<VL
	Madrid - Corredor Del Henares	diario							<VL	<VL	<VL	<VL
	Madrid - Urbana Sur	diario							<VL	<VL	<VL	<VL
	Madrid - Urbana Noroeste	diario							<VL	<VL	<VL	<VL
	Madrid - Sierra Norte	diario							<VL	<VL	<VL	<VL
	Madrid - Cuenca Del Alberche	diario							<VL	<VL	<VL	<VL
	Madrid - Cuenca Del Tajúña	diario							<VL	<VL	<VL	<VL
		diario							<VL	<VL	<VL	<VL
	Castilla La Mancha	Comarca De Puertollano	horario	>VL+MT							Baja	
			diario	<VL							Baja	
		Castilla La Mancha Zonas Industriales Y Densamente Pobladas	horario	<VL							Baja	
			diario	<VL							Baja	
		Castilla La Mancha Núcleos Con Un Nivel Medio De Industrialización	horario	<VL							Baja	
			diario	<VL							Baja	
		La Mancha, Montes De Toledo Y Sierras	horario	<VL							Baja	
		diario	<VL							Baja		
Comarca De Puertollano		horario		>VL;<VL+MT	>VL;<VL+MT	>VL+MT	<VL	<VL	>VL+MT	<VL	<VL	<VL
		diario		<VL	<VL	<VL	<VL	<VL	<VL	<VL	<VL	<VL
Castilla La Mancha-Zonas Industriales Densamente Pobladas	horario		<VL	<VL	<VL	<VL	<VL	<VL	<VL	Baja		
	diario		<VL	<VL	<VL	<VL	<VL	<VL	<VL	Baja		
La Mancha	diario		<VL	<VL	<VL	<VL	<VL	<VL		Baja		
Castilla La Mancha-Sierras Y Rurales	diario		<VL	<VL	<VL	<VL	<VL	<VL		Baja		
Resto de Castilla-La Mancha†	diario		<VL	<VL	<VL	<VL	<VL	<VL	<VL	<VL	<VL	
Comunidad Valenciana	Cervol-Els Ports. Área Costera	horario	<VL	<VL	<VL	<VL	<VL	<VL	<VL	<VL	<VL	
		diario	<VL	<VL	<VL	<VL	<VL	<VL	<VL	<VL	<VL	
	Cervol-Els Ports. Área Interior	horario	<VL	<VL	<VL	<VL	<VL	<VL	<VL	<VL	<VL	
		diario	<VL	<VL	<VL	<VL	<VL	<VL	<VL	<VL	<VL	
	Mijares-Peñagolosa. Área Costera	horario	<VL	<VL	<VL	<VL	<VL	<VL	<VL	<VL	<VL	
		diario	<VL	<VL	<VL	<VL	<VL	<VL	<VL	<VL	<VL	
	Mijares-Peñagolosa. Área Interior	horario	<VL	<VL	<VL	<VL	<VL	<VL	<VL	<VL	<VL	
		diario	<VL	<VL	<VL	<VL	<VL	<VL	<VL	<VL	<VL	
	Palancia-Javalambre. Área Costera	horario	<VL	<VL	<VL	<VL	<VL	<VL	<VL	<VL	<VL	
		diario	<VL	<VL	<VL	<VL	<VL	<VL	<VL	<VL	<VL	
	Palancia-Javalambre. Área Interior	horario	<VL	<VL	<VL	<VL	<VL	<VL	<VL	<VL	<VL	
		diario	<VL	<VL	<VL	<VL	<VL	<VL	<VL	<VL	<VL	
	Turía. Área Costera	horario	SE	<VL	<VL	<VL	<VL	<VL	<VL	<VL	<VL	
		diario	SE	<VL	<VL	<VL	<VL	<VL	<VL	<VL	<VL	
	Turía. Área Interior	horario	<VL	<VL	<VL	<VL	<VL	<VL	<VL	<VL	<VL	
		diario	<VL	<VL	<VL	<VL	<VL	<VL	<VL	<VL	<VL	
	Jucar-Cabriel. Área Costera	horario	<VL	<VL	<VL	<VL	<VL	<VL	<VL	<VL	<VL	
		diario	<VL	<VL	<VL	<VL	<VL	<VL	<VL	<VL	<VL	
	Jucar-Cabriel. Área Interior	horario	<VL	<VL	<VL	<VL	<VL	<VL	<VL	<VL	<VL	
		diario	<VL	<VL	<VL	<VL	<VL	<VL	<VL	<VL	<VL	
	Bélica-Serpis. Área Costera	horario	<VL	<VL	<VL	<VL	<VL	<VL	<VL	<VL	<VL	
		diario	<VL	<VL	<VL	<VL	<VL	<VL	<VL	<VL	<VL	
	Bélica-Serpis. Área Interior	horario	<VL	<VL	<VL	<VL	<VL	<VL	<VL	<VL	<VL	
		diario	<VL	<VL	<VL	<VL	<VL	<VL	<VL	<VL	<VL	
	Segura-Vinalopó. Área Costera	horario	<VL	<VL	<VL	<VL	<VL	<VL	<VL	<VL	<VL	
		diario	<VL	<VL	<VL	<VL	<VL	<VL	<VL	<VL	<VL	
	Segura-Vinalopó. Área Interior	horario	<VL	<VL	<VL	<VL	<VL	<VL	<VL	<VL	<VL	
		diario	<VL	<VL	<VL	<VL	<VL	<VL	<VL	<VL	<VL	
	Castelló	horario	<VL	<VL	<VL	<VL	<VL	<VL	<VL	<VL	<VL	
		diario	<VL	<VL	<VL	<VL	<VL	<VL	<VL	<VL	<VL	
	L'Horta	horario	<VL	<VL	<VL	<VL	<VL	<VL	<VL	<VL	<VL	
		diario	<VL	<VL	<VL	<VL	<VL	<VL	<VL	<VL	<VL	
	Alacant	horario	<VL	<VL	<VL	<VL	<VL	<VL	<VL	<VL	<VL	
		diario	<VL	<VL	<VL	<VL	<VL	<VL	<VL	<VL	<VL	
Ek	horario	<VL	<VL	<VL	<VL	<VL	<VL	<VL	<VL	<VL		
	diario	<VL	<VL	<VL	<VL	<VL	<VL	<VL	<VL	<VL		
Región de Murcia	Comunidad De Murcia Norte	horario	<VL	<VL	SE	SE	<VL	<VL	<VL	<VL	<VL	
		diario	<VL	<VL	SE	SE	<VL	<VL	<VL	<VL	<VL	
	Comunidad De Murcia Centro	horario	<VL	<VL	<VL	<VL	<VL	<VL	<VL	<VL	<VL	
		diario	<VL	<VL	<VL	<VL	<VL	<VL	<VL	<VL	<VL	
	Comunidad De Murcia Litoral	horario	<VL	<VL	<VL	<VL	<VL	<VL	<VL	Baja		
		diario	<VL	<VL	<VL	<VL	<VL	<VL	<VL	Baja		
	Valle De Escombreras	horario	<VL	<VL	<VL	<VL	<VL	<VL	<VL	<VL	<VL	
		diario	<VL	<VL	<VL	<VL	<VL	<VL	<VL	<VL	<VL	
	Mar Menor	horario	<VL	<VL	SE	SE	<VL	<VL		Baja		
		diario	<VL	<VL	SE	SE	<VL	<VL		Baja		
	Cartagena	horario	<VL	<VL	<VL	<VL	<VL	<VL	<VL	<VL	<VL	
		diario	<VL	<VL	<VL	<VL	<VL	<VL	<VL	<VL	<VL	
	Ciudad De Murcia	horario	<VL	<VL	<VL	<VL	<VL	<VL	<VL	<VL	<VL	
	diario	<VL	<VL	<VL	<VL	<VL	<VL	<VL	<VL	<VL		
Litoral-Mar Menor	horario	<VL	<VL	<VL	<VL	<VL	<VL	<VL	<VL	<VL		
	diario	<VL	<VL	<VL	<VL	<VL	<VL	<VL	<VL	<VL		

SE: Sin evaluar

<VL: Menor que el valor límite

>VL+MT: Mayor que el valor límite más margen de tolerancia

>VL;<VL+MT: Entre valor límite y valor límite más margen de Tolerancia

ATMÓSFERA

7.1.27. EVALUACIÓN DE LA CALIDAD DEL AIRE: Serie histórica de la calidad del aire para el dióxido de azufre según zonas (conclusión)

Comunidad Autónoma	Nombre de La Zona	Valor límite	2002	2003	2004	2005	2006	2007	2008	2009	2010
Extremadura	Cáceres	horario	<VL	<VL	<VL	<VL	<VL	<VL	<VL	<VL	<VL
		diario	<VL	<VL	<VL	<VL	<VL	<VL	<VL	<VL	<VL
	Badajoz	horario	<VL	<VL	<VL	<VL	<VL	<VL	<VL	<VL	<VL
		diario	<VL	<VL	<VL	<VL	<VL	<VL	<VL	<VL	<VL
	Núcleos De Población De Más De 20.000 Habitantes	horario	<VL	<VL	<VL	<VL	<VL	<VL	<VL	<VL	<VL
	diario	<VL	<VL	<VL	<VL	<VL	<VL	<VL	<VL	<VL	
	Extremadura Rural	horario	<VL	<VL	<VL	<VL	<VL	<VL	<VL	<VL	<VL
		diario	<VL	<VL	<VL	<VL	<VL	<VL	<VL	<VL	<VL
Andalucía	Andalucía Espacios Naturales Y Áreas Forestales	horario	<VL						Baja		
		diario	<VL								
	Andalucía Zonas Agrícolas	horario	<VL						Baja		
		diario	<VL								
	Zona Industrial De Huelva	horario	<VL	<VL	<VL	<VL	<VL	<VL	<VL	<VL	<VL
		diario	<VL	<VL	<VL	<VL	<VL	<VL	<VL	<VL	<VL
	Zona Industrial De Bahía De Algeciras	horario	<VL	<VL	<VL	>VL+MT	<VL	<VL	<VL	<VL	<VL
		diario	<VL	<VL	<VL	>VL+MT	>VL+MT	<VL	<VL	<VL	<VL
	Zona Industrial De Puente Nuevo	horario	<VL	<VL	SE	<VL	<VL	<VL	<VL	<VL	<VL
		diario	<VL	<VL	SE	<VL	<VL	<VL	<VL	<VL	<VL
	Zona Industrial Carboneras	horario	<VL						Baja		
		diario	<VL								
	Zona Industrial Alcala De Guadaira	horario	<VL						Baja		
		diario	<VL								
	Zona Industrial De Bailén	horario	<VL	<VL	<VL	<VL	<VL	<VL	<VL	<VL	<VL
		diario	<VL	<VL	<VL	<VL	<VL	<VL	<VL	<VL	<VL
	Andalucía-Núcleos De 50.000 A 250.000 Habitantes	horario	<VL	<VL	<VL	<VL	<VL	<VL	<VL	<VL	<VL
		diario	<VL	<VL	<VL	<VL	<VL	<VL	<VL	<VL	<VL
	Sevilla	horario	<VL						Baja		
		diario	<VL								
	Córdoba	horario	<VL	<VL	<VL	<VL	<VL	<VL	<VL	<VL	<VL
		diario	<VL	<VL	<VL	<VL	<VL	<VL	<VL	<VL	<VL
	Málaga	horario	<VL						Baja		
		diario	<VL								
	Costa Del Sol	horario	<VL						Baja		
		diario	<VL								
	Granada	horario	<VL						Baja		
		diario	<VL								
	Andalucía-Zonas Rurales	horario	<VL	<VL	<VL	<VL	<VL	<VL	<VL	<VL	<VL
		diario	<VL	<VL	<VL	<VL	<VL	<VL	<VL	<VL	<VL
Zona Industrial De Carboneras	horario	<VL	SE	<VL	<VL	<VL	<VL	<VL	<VL	<VL	
	diario	<VL	SE	<VL	<VL	<VL	<VL	<VL	<VL	<VL	
Bahía De Cádiz	horario	<VL	<VL	<VL	<VL	<VL	<VL	<VL	<VL	<VL	
	diario	<VL	<VL	<VL	<VL	<VL	<VL	<VL	<VL	<VL	
Granada Y Área Metropolitana	horario	<VL	<VL	<VL	<VL	<VL	<VL	<VL	<VL	<VL	
	diario	<VL	<VL	<VL	<VL	<VL	<VL	<VL	<VL	<VL	
Málaga Y Costa Del Sol	horario	<VL	<VL	<VL	<VL	<VL	<VL	<VL	<VL	<VL	
	diario	<VL	<VL	<VL	<VL	<VL	<VL	<VL	<VL	<VL	
Sevilla Y Área Metropolitana	horario	<VL	<VL	<VL	<VL	<VL	<VL	<VL	<VL	<VL	
	diario	<VL	<VL	<VL	<VL	<VL	<VL	<VL	<VL	<VL	
Canarias	Las Palmas De Gran Canaria	horario	<VL	SE	<VL	<VL	<VL	<VL	<VL	<VL	<VL
		diario	<VL	SE	<VL	<VL	<VL	<VL	<VL	<VL	<VL
	Zona Centro De La Isla De Gran Canaria	horario	SE	SE	<VL	<VL	<VL	<VL		Baja	
		diario	SE	SE	<VL	<VL	<VL	<VL			
	Sudoeste De La Isla De Gran Canaria	horario	SE	SE	<VL	<VL	<VL	<VL		Baja	
		diario	SE	SE	<VL	<VL	<VL	<VL			
	Fuerteventura Y Lanzarote	horario	SE	SE	SE	<VL	SE	<VL	<VL	<VL	<VL
		diario	SE	SE	SE	<VL	SE	<VL	<VL	<VL	<VL
	Santa Cruz De Tenerife-La Laguna	horario	>VL-<VL+MT	SE	<VL	<VL	>VL+MT	>VL+MT			Baja
		diario	>VL+MT	SE	<VL	<VL	>VL+MT	>VL+MT			
	Norte De La Isla De Tenerife	horario	SE	SE	SE	<VL	SE	<VL		Baja	
		diario	SE	SE	SE	<VL	SE	<VL			
	Sur De La Isla De Tenerife	horario	<VL	SE	<VL	>VL+MT	<VL	<VL		Baja	
		diario	<VL	SE	<VL	<VL	<VL	>VL+MT			
	La Gomera, El Hierro Y La Palma	horario	SE	SE	SE	<VL	SE	<VL	<VL	<VL	<VL
		diario	SE	SE	SE	<VL	SE	<VL	<VL	<VL	<VL
	Norte De Gran Canaria	horario							<VL	<VL	<VL
		diario							<VL	<VL	<VL
	Sur De Gran Canaria	horario							<VL	<VL	<VL
		diario							<VL	<VL	<VL
Sta. Cruz De Tenerife - San Cristóbal De La Laguna	horario							>VL+MT	<VL	<VL	
	diario							>VL+MT	<VL	<VL	
Norte De Tenerife	horario							<VL	<VL	<VL	
	diario							<VL	<VL	<VL	
Sur De Tenerife	horario							<VL	<VL	<VL	
	diario							<VL	<VL	<VL	

SE: Sin evaluar

<VL: Menor que el valor límite

>VL+MT: Mayor que el valor límite más margen de tolerancia

>VL-<VL+MT: Entre valor límite y valor límite más margen de Tolerancia

ATMÓSFERA

7.1.28. EVALUACIÓN DE LA CALIDAD DEL AIRE: Estadísticos anuales de la evaluación de dióxido de azufre (SO₂) para la protección de ecosistemas de valores horarios

NOMBRE	PORCENTAJE DATOS	MAXIMO	MINIMO	MEDIA	PORCENTAJE DATOS INVIERNO	MEDIA INVIERNO
ALBACETE	97,0	23	2	4	96	4
BARCARROTA	99,0	5	0	0	98	0
ALCUDIA I	97,0	85	1	2	95	2
HOSPITAL JOAN MARCH	97,0	23	0	1	96	1
CIUTADELLA DE MENORCA	76,0	46	1	3	95	3
CAN MISSES	99,0	117	1	5	97	6
SA VINYETA - INCA	90,0	160	1	4	83	4
SAN LUIS	79,0	49	1	4	70	4
CASTILLO DE BELLVER	94,0	100	1	4	95	2
PARC BIT-PALMA	93,0	104	1	2	89	2
CAN LLOMPART	96,0	105	1	2	95	1
SA POBLA	94,0	58	1	2	97	2
SANT ANTONI DE PORTMANY	75,0	21	1	2	57	2
TORRENT-SANTA EULALIA	96,0	109	1	1	96	1
MEDINA DE POMAR	72,0	46	1	3	50	3
MONFRAGÜE	92,0	8	0	2	94	2
CIUDAD REAL	99,0	18	2	2	98	3
NOIA	95,0	15	0	0	92	0
FRAGA REDONDA (F-2)	98,0	56	3	4	96	3
CUENCA	99,0	29	2	3	98	3
CABO DE CREUS	96,0	9	0	1	92	1
AZUQUECA DE HENARES	97,0	68	2	3	95	3
CAMPISÁBALOS	97,0	4	0	0	98	0
GUADALAJARA	98,0	29	2	4	98	4
MATALASCAÑAS	90,0	10	3	5	90	5
TORRELISA	91,0	61	1	3	85	3
LARIO	50,0	47	2	3	37	4
ELS TORMS	99,0	20	0	1	97	0
ALFARO	97,0	8	0	3	98	3
ARRÚBAL	99,0	6	0	3	99	2
GALILEA	100,0	9	1	3	99	3
PRADEJÓN	99,0	10	0	3	99	3
O SAVIÑAO	95,0	5	0	0	95	0
EL ATAZAR	99,0	29	0	3	98	3
ORUSCO DE TAJUÑA	98,0	11	0	2	97	3
VILLA DEL PRADO	98,0	14	1	3	97	3
LA ALJORRA	96,0	19	3	6	98	7
NIEMBRO	99,0	32	0	1	98	1
ARINAGA	98,0	44	3	6	95	6
CASTILLO DEL ROMERAL	99,0	22	3	5	98	5
CAMPING TEMISAS-STA LUCÍA DE T.	64,0	14	3	5	50	6
EL MAILLO	38,0	6	1	2	30	2
LA HIDALGA-ARAFO	95,0	332	1	6	93	5
GALLETAS	94,0	42	1	4	92	4
BUZANADA	95,0	49	1	6	92	5
EL RÍO	99,0	48	1	5	98	5
SAN ANTONIO-BREÑA BAJA	93,0	182	1	7	85	6
GRANADILLA	87,0	26	1	6	82	6
BALSA DE ZAMORA-LOS REALEJOS	96,0	18	2	4	93	4
LOS TOJOS	94,0	16	0	4	95	4
SIERRA NORTE	88,0	12	0	5	79	5
MURIEL DE LA FUENTE	92,0	15	1	1	83	1
MONAGREGA	100,0	105	1	2	99	2
ESTACIÓN DE LA SAGRA (ILLESCAS)	63,0	27	1	3	49	4
SAN PABLO DE LOS MONTES	99,0	53	0	1	98	1
TALAVERA DE LA REINA	99,0	18	2	3	98	3
TOLEDO2	98,0	16	2	3	98	4
ZARRA	99,0	10	0	0	98	0
PEÑAUSENDE	99,0	6	0	1	98	0

ATMÓSFERA

7.1.29. EVALUACIÓN DE LA CALIDAD DEL AIRE: Estadísticos de evaluación del dióxido de nitrógeno (NO₂, de valores horarios) según estación, 2010

Nombre	Porcentaje datos	Máximo	Mínimo	Media	Superaciones de 200 µg/m ³ (valor límite horario)	19º valor máximo	Percentil 99,8	Percentil 98
IZKI	98,0	41	1	8	0	23	23	16
EL CIEGO	99,0	58	4	10	0	40	40	25
LLODIO	99,0	102	0	25	0	87	87	68
ARETA	94,0	117	2	31	0	88	91	70
AGURAIN	98,0	141	2	19	0	92	94	62
VALDEREJO	97,0	28	2	6	0	17	17	13
AVENDA GASTEIZ	89,0	216	0	32	2	141	143	93
TRES MARZO	97,0	162	2	28	0	114	116	79
LOS HERRAN	99,0	127	3	28	0	103	104	79
LANTARÓN	100,0	83	4	16	0	64	64	42
ALBACETE	98,0	137	2	13	0	84	86	53
ALCOI - VERGE DELS LLIRIS	77,0	114	4	15	0	77	80	52
ALACANT-EL PLÁ	75,0	162	4	30	0	126	131	94
ALACANT-FLORIDA-BABEL	80,0	117	4	25	0	96	98	73
ALACANT - RABASSA	65,0	110	4	16	0	78	81	57
BENIDORM	92,0	76	4	9	0	50	52	30
ELX-AGROALIMENTARI	69,0	97	4	16	0	78	81	57
ELX-PARC DE BOMBERS	75,0	96	4	17	0	79	80	60
ELDA-LACY	97,0	85	4	13	0	67	67	50
ORIHUELA	15,0	84	4	10	0	56	72	47
EL PINÓS	20,0	117	4	5	0	21	66	16
MEDITERRÁNEO	98,0	141	3	30	0	110	111	82
EL BOTICARIO	97,0	68	4	13	0	57	57	37
BENAHADUX	96,0	118	0	12	0	77	78	44
CARBONERAS	88,0	88	2	19	0	67	70	50
PZA. DEL CASTILLO	95,0	82	3	9	0	40	41	24
PALOMARES	90,0	134	2	11	0	112	114	65
AGUA AMARGA	97,0	102	4	10	0	59	59	30
RODALQUILAR	100,0	61	5	14	0	40	41	28
CAMPOHERMOSO	86,0	67	2	14	0	44	45	32
LA JOYA	88,0	88	2	13	0	60	63	31
EL EJIDO	98,0	103	3	16	0	74	75	57
BADAJOS	95,0	109	2	9	0	71	71	41
BARCARROTA	98,0	32	0	3	0	25	25	12
MERIDA	96,0	98	2	9	0	59	60	33
ZAFRA	95,0	80	2	6	0	41	42	23
ALCUDIA I	98,0	66	2	9	0	52	52	34
HOSPITAL JOAN MARCH	98,0	62	0	11	0	48	48	33
CIUTADELLA DE MENORCA	95,0	100	1	6	0	51	54	26
CAN MISSES	95,0	85	2	11	0	66	66	47
DALT VILA	93,0	106	2	11	0	68	69	46
SA VINYETA - INCA	66,0	113	2	12	0	67	69	45
SAN LUIS	92,0	149	2	10	0	106	108	56
POZOS	73,0	159	2	10	0	77	83	48
FONERS	77,0	487	2	42	4	149	157	109
CASTILLO DE BELLVER	73,0	115	2	10	0	77	80	51
PARC BIT-PALMA	93,0	100	2	7	0	58	60	35
CAN LLOMPART	96,0	69	2	4	0	27	27	15
SA POBLA	70,0	80	2	7	0	35	37	26
SANT ANTONI DE PORTMANY	68,0	876	1	9	9	154	191	64
TORRENT-SANTA EULALIA	93,0	117	2	10	0	79	79	43
IR-BADALONA	98,0	152	1	41	0	125	125	98
I2-BARCELONA (POBLE NOU)	95,0	143	3	46	0	123	124	104
ID-BARCELONA	98,0	148	3	41	0	128	129	101
IJ-BARCELONA (GRACIA-SANT GERVASI)	99,0	182	5	64	0	164	164	130
IL-CIUTADELLA	94,0	159	1	46	0	134	135	109
IN-BARCELONA(VALL D'HEBRON)	92,0	167	1	37	0	132	134	104
BK-BERGA (POLIESPORTIU)	89,0	148	1	22	0	86	86	64
CLARIANA	94,0	76	1	16	0	63	64	51
IA-CORNELLA	93,0	139	1	39	0	115	117	94
T2-CUBELLES	100,0	69	1	17	0	63	63	50
Q9-FIGOLS	96,0	236	1	7	1	79	79	47
GRANOLLERS	97,0	185	1	41	0	161	161	110
I3-L'HOSPITALET DE LLOBREGAT	94,0	176	1	41	0	136	138	104
AA-IGUALADA	94,0	109	1	25	0	79	79	63
E8-MANLLEU	87,0	98	1	21	0	81	83	59
A8-MANRESA	95,0	197	1	32	0	117	119	81
A9-MARTORELL	98,0	155	1	43	0	120	120	93
EC-MATARÓ	96,0	146	1	28	0	113	117	90
EA-MOLLET	96,0	243	1	55	6	166	166	129
I6-MONTCADA I REIXAC	93,0	200	2	48	0	139	140	109
MONTSENY (LA CASTANYA)	98,0	65	1	4	0	36	37	18
Q2-BARRIADA DE MALANYEU	98,0	93	1	5	0	50	50	24
IS-EL PRAT (JARDINS DE LA PAU)	100,0	163	1	41	0	122	123	98
BF-RUBÍ (CA NORIOL)	96,0	145	1	29	0	105	106	83
AD-SABADELL (GRAN VIA)	99,0	153	4	53	0	135	135	112
I4-SANT ADRIÀ DE BESÒS	94,0	164	2	47	0	130	132	107
IC-SANT ANDREU DE LA BARÇA	98,0	164	1	47	0	128	129	102
AC-SANT CELONI	99,0	110	1	31	0	88	88	74
AT-SANT CUGAT DEL VALLES	94,0	130	2	32	0	96	96	77
II-SANTA COLOMA DE GRAMENET	99,0	139	1	43	0	120	120	97
ANTISTIANA - LA RÀPITA	96,0	150	1	27	0	118	118	78
B9-BARBERÀ DEL VALLÉS	94,0	177	1	40	0	135	135	98
ED-SANTA PERPETUA DE MOGODA	99,0	164	1	43	0	132	134	101
I8-SANT VICENÇ DELS HORTS	97,0	154	1	39	0	119	119	95
QA- CERCS (SANT CORNELI)	95,0	162	1	11	0	89	89	61
Q8-CERCS (SANT JORDI)	99,0	144	1	14	0	87	88	58
E1-TERRASSA	99,0	204	1	49	1	154	155	118
TONA - ZONA ESPORTIVA	98,0	90	1	11	0	59	59	40
QB- VALLCEBRE	99,0	159	1	5	0	48	49	23
VILADECANS-ATRIUM	92,0	98	1	20	0	76	77	60
EB-VILAFRANCA DEL PENEDÈS	98,0	98	1	22	0	78	79	63
AW-VILANOVA I LA GELTRÚ	95,0	135	1	22	0	99	100	68
ARANDA DE DUERO 2	93,0	177	1	20	0	113	118	67
BURGOS 4	97,0	156	1	17	0	117	117	73
BURGOS 5	98,0	118	1	16	0	93	93	68

ATMÓSFERA

7.1.30. EVALUACIÓN DE LA CALIDAD DEL AIRE: Estadísticos de evaluación del dióxido de nitrógeno (continuación)
(NO₂, de valores horarios) según estación, 2010

Nombre	Porcentaje datos	Máximo	Mínimo	Media	Superaciones de 200 µg/m ³ (valor límite horario)	19º valor máximo	Percentil 99,8	Percentil 98
MEDINA DE POMAR	73.0	91	1	18	0	78	80	59
MIRANDA DE EBRO 1	98.0	108	1	18	0	93	93	57
CÁCERES	97.0	120	2	15	0	86	88	57
MONFRAGÜE	93.0	50	1	7	0	43	43	23
E4-RINCONCILLO	89.0	148	3	24	0	105	106	78
ALGECIRAS EPS	93.0	168	4	34	0	115	116	87
COLEGIO (S1)	98.0	116	2	13	0	77	78	51
PALMONES (S5)	97.0	156	5	26	0	107	107	80
CORTIJULLOS	95.0	156	0	15	0	94	94	66
CARTUJA	99.0	33	2	4	0	25	26	17
JEREZ-CHAPMAN	94.0	110	2	15	0	95	95	61
LA LÍNEA	96.0	130	3	24	0	100	101	73
PRADO REY	88.0	12	2	5	0	9	9	7
RIO SAN PEDRO	99.0	132	1	17	0	71	73	50
SAN FERNANDO	93.0	131	2	13	0	81	83	50
SAN ROQUE (S6)	95.0	147	3	12	0	78	80	53
CARTEYA (S9)	92.0	131	0	11	0	93	96	59
CAMPAMENTO	94.0	127	0	21	0	88	90	63
ECONOMATO	98.0	253	0	15	7	147	149	66
MADREVIEJA	94.0	101	3	12	0	70	72	43
HOSTELERÍA	95.0	133	0	13	0	96	96	60
ALCORA	99.0	64	4	12	0	55	56	41
ALMASSORA-C. P. OCHANDO	99.0	112	4	26	0	91	92	74
BENICASSIM	88.0	99	4	21	0	84	85	66
BURRIANA	99.0	38	4	8	0	34	34	24
CASTELLÓ-PENYETA	100.0	83	4	11	0	57	57	38
CASTELLÓ-ERMITA	68.0	116	4	27	0	95	98	78
CASTELLÓ-GRAU	92.0	78	4	18	0	64	64	52
CASTELLÓ-PATRONAT D'ESPORTS	87.0	180	4	26	0	128	129	90
CIRAT	44.0	51	4	6	0	27	32	18
MORELLA	72.0	32	4	4	0	14	15	8
ONDA	68.0	54	4	9	0	49	50	35
CORATXAR	93.0	57	4	4	0	21	21	9
SANT JORDI	78.0	58	4	6	0	28	32	16
TORRE ENDOMENECH	29.0	26	4	6	0	18	22	15
LA VALL D'UIXÓ	22.0	47	4	7	0	31	39	27
VALLIBONA	100.0	78	4	4	0	18	18	8
VILAFRANCA	88.0	47	4	6	0	35	36	16
VIVER	92.0	63	4	8	0	47	49	30
ZORITA	91.0	61	4	5	0	28	28	15
CIUDAD REAL	97.0	103	2	12	0	79	80	49
CALLE ANCHA	94.0	183	2	19	0	106	108	71
CAMPO DE FÚTBOL	94.0	164	2	15	0	82	83	54
CAMPO DE FÚTBOL	94.0	164	2	15	0	82	83	54
INSTITUTO Nº 3	97.0	137	2	19	0	89	89	63
BARRO 830	98.0	119	2	17	0	84	84	60
ASOMADILLA	89.0	104	1	17	0	70	70	52
LEPANTO	87.0	124	1	22	0	95	96	68
POBLADO	68.0	34	2	7	0	21	23	15
PASTORIZA-REPSOL	94.0	103	0	31	0	100	100	100
CENTRO CIVICO	94.0	99	2	15	0	71	71	51
PARAXÓN	92.0	69	3	10	0	29	31	19
CORLAB 1	72.0	180	0	29	0	147	149	105
TORRE DE HÉRCULES	91.0	126	0	22	0	101	101	74
FERROL	99.0	163	0	19	0	95	95	64
BEMANTES (F-5)	97.0	57	2	5	0	33	34	20
NOIA	95.0	33	0	2	0	17	18	8
MAGDALENA (B-1)	99.0	38	2	5	0	30	31	19
FRAGA REDONDA (F-2)	95.0	42	2	4	0	23	23	13
VILANOVA (G-2)	98.0	149	2	5	0	70	71	37
COMPOSTELA	95.0	95	0	16	0	74	75	55
SAN CAETANO	87.0	121	0	15	0	84	86	62
CUENCA	99.0	173	2	23	0	115	116	84
CABO DE CREUS	96.0	23	0	3	0	17	17	10
BG-GIRONA	89.0	117	1	32	0	94	94	73
GRANADA - NORTE	99.0	265	3	47	7	174	177	124
PALACIO CONGRESOS	99.0	147	5	35	0	122	122	88
MOTRIL	94.0	119	4	27	0	84	85	63
AZUQUECA DE HENARES	86.0	86	2	15	0	73	74	50
CAMPISÁBALOS	97.0	28	0	2	0	14	14	6
GUADALAJARA	94.0	200	2	23	0	146	147	89
PAGOETA	98.0	57	2	6	0	40	40	23
AZPEITIA	98.0	111	4	23	0	82	83	63
BEASAIN	98.0	102	5	30	0	85	85	68
HERNANI	99.0	104	0	25	0	84	84	67
ARRASATE	99.0	143	4	31	0	103	104	80
RENTERIA	98.0	172	2	29	0	112	112	75
ATEGORRIETA	99.0	141	3	38	0	111	111	89
PUYO	100.0	110	2	27	0	94	95	74
AVENIDA TOLOSA	99.0	157	0	26	0	112	113	81
TOLOSA	99.0	131	0	37	0	105	105	83
LA ORDEN	92.0	112	2	19	0	87	88	58
LOS ROSALES	89.0	118	2	21	0	86	88	59
MARISMAS DEL TITÁN	97.0	117	2	14	0	80	81	54
CAMPUS DEL CARMEN	98.0	112	2	12	0	78	78	48
EL ARENOSILLO	98.0	56	3	13	0	48	48	38
NIEBLA	96.0	151	2	13	0	112	112	64
LA RÁBIDA	92.0	87	2	12	0	65	65	40
TORREARENILLA	96.0	40	2	4	0	31	32	15
SAN JUÁN DEL PUERTO	96.0	83	2	20	0	62	63	47
HUESCA	63.0	124	1	19	0	86	94	64
MONZÓN	88.0	74	1	12	0	49	49	34
TORRELISA	89.0	32	1	4	0	9	9	7
BAILEN	87.0	119	1	23	0	90	93	69
RONDA DEL VALLE	97.0	192	2	23	0	140	141	84
LAS FUENTEZUELAS	88.0	93	2	11	0	70	70	46

ATMÓSFERA

7.1.31. EVALUACIÓN DE LA CALIDAD DEL AIRE: Estadísticos de evaluación del dióxido de nitrógeno (continuación)
(NO₂, de valores horarios) según estación, 2010

Nombre	Porcentaje datos	Máximo	Mínimo	Media	Superaciones de 200 µg/m ³ (valor límite horario)	19º valor máximo	Percentil 99,8	Percentil 98
TORREDONJIMENO	94,0	100	2	19	0	75	77	52
LARIO	48,0	52	2	7	0	40	43	31
CARRACEDELO	97,0	122	1	30	0	85	85	62
CONGOSTO	98,0	78	3	8	0	38	38	22
CUADROS	99,0	85	1	12	0	57	58	38
LILLO	98,0	76	3	14	0	45	46	28
BARRIO PINILLA	94,0	175	1	31	0	124	127	88
LEÓN 3	99,0	128	1	20	0	101	103	65
PONFERRADA 4	99,0	68	1	13	0	52	52	38
LA ROBLA	90,0	136	1	11	0	76	79	45
AZ-BELLVER DE CERDANYA	94,0	91	1	7	0	46	46	30
AB-LLEIDA	91,0	202	2	30	1	118	119	82
ELS TORMS	99,0	47	0	4	0	27	27	13
ALFARO	100,0	101	0	11	0	58	58	38
ARRÚBAL	100,0	90	1	11	0	44	44	30
GALILEA	100,0	57	2	10	0	42	43	24
LA CIGÜENA	98,0	162	0	15	0	87	87	52
PRADEJÓN	99,0	63	1	10	0	36	37	23
LUGO-FINGOY	99,0	104	2	16	0	72	73	53
LOUSEIRAS (B-2)	95,0	39	2	2	0	14	14	5
O Saviñao	94,0	13	0	3	0	10	10	8
Mourence (C-9)	100,0	63	2	5	0	37	37	22
ALCALÁ DE HENARES	99,0	215	1	30	2	149	150	99
ALCOBENDAS	99,0	231	1	29	2	146	152	100
ALCORCÓN 2	99,0	188	3	36	0	150	153	109
ALGETE	99,0	115	1	13	0	90	90	59
ARANJUEZ	99,0	153	3	22	0	112	112	75
ARGANDA DEL REY	99,0	99	1	19	0	82	82	63
EL ATAZAR	99,0	100	1	4	0	57	58	24
COLMENAR VIEJO	99,0	233	1	31	5	174	176	110
COLLADO VILLALBA	99,0	168	1	34	0	146	146	107
COSLADA	98,0	236	2	47	11	189	189	131
FUENLABRADA	99,0	190	1	35	0	154	155	115
GETAFE	99,0	262	1	37	8	179	182	114
GUADALIX DE LA SIERRA	99,0	85	0	11	0	59	60	38
LEGANÉS	98,0	197	1	44	0	155	155	126
PLAZA DE ESPAÑA	99,0	272	1	49	4	166	167	121
ESCUELAS AGUIRRE	99,0	300	6	54	33	214	214	139
RAMÓN Y CAJAL	100,0	435	1	55	68	274	274	149
ARTURO SORIA	100,0	264	1	44	17	195	196	124
VILLaverde	74,0	257	5	37	4	153	163	114
FAROLILLO	100,0	187	3	42	0	150	151	113
CASA DE CAMPO	97,0	156	1	30	0	126	127	98
BARAJAS - PUEBLO	100,0	215	3	47	5	175	177	125
PLAZA DEL CARMEN	100,0	197	9	52	0	152	152	116
MORATALAZ	100,0	199	6	49	0	156	157	121
CUATRO CAMINOS-PABLO IGLESIAS	100,0	306	6	54	22	206	207	140
BARRIO DEL PILAR	100,0	310	4	43	32	220	220	137
PUEENTE DE VALLECAS	99,0	242	1	42	3	164	165	120
MENDEZ ALVARO	100,0	282	6	47	12	190	190	129
CASTELLANA	59,0	291	5	49	10	177	194	127
RETIRO	100,0	177	1	35	0	127	127	95
PLAZA CASTILLA-CANAL	79,0	236	1	53	6	172	179	132
ENSANCHE DE VALLECAS	100,0	250	4	41	25	209	210	129
URBANIZACION EMBAJADA	94,0	219	1	44	2	162	164	121
FERNANDEZ LADREDA-OPORTO	93,0	340	6	68	76	236	237	174
SANCHINARRO	96,0	290	1	38	17	199	199	126
EL PARDO	100,0	114	2	22	0	89	89	65
JUAN CARLOS I	100,0	149	3	27	0	114	115	81
TRES OLIVOS	87,0	180	4	41	0	143	146	116
MAJADAHONDA	99,0	180	1	27	0	136	140	97
MÓSTOLES	96,0	258	1	31	3	147	147	104
ORUSCO DE TAJUÑA	98,0	113	1	6	0	47	48	27
RIVAS-VACIAMADRID	99,0	197	1	31	0	146	146	108
SAN MARTIN DE VALDEIGLESIAS	98,0	68	1	9	0	55	55	35
TORREJÓN DE ARDOZ II	99,0	172	1	25	0	113	118	80
VALDEMORO	99,0	122	1	24	0	98	99	75
VILLA DEL PRADO	97,0	72	1	8	0	60	60	38
VILLAREJO DE SALVANES	99,0	152	1	17	0	115	116	70
CAMPILLOS	98,0	41	0	9	0	30	30	19
EL ATABAL	98,0	113	4	18	0	96	96	65
CARRANQUE	99,0	147	3	27	0	124	127	89
MARBELLA	96,0	96	2	14	0	65	65	45
ALCANTARILLA	98,0	183	0	27	0	126	127	87
CARAVACA	98,0	142	0	8	0	60	61	34
ALUMBRES	99,0	89	2	14	0	66	66	48
LA ALJORRA	97,0	98	1	14	0	71	71	53
MOMPEAN	99,0	104	5	26	0	76	77	62
LORCA	99,0	101	3	13	0	76	77	54
SAN BASILIO	99,0	273	5	40	2	129	129	96
ALSASUA 2	56,0	63	0	9	0	43	46	33
CTCC-ARGUEDAS	98,0	19	0	3	0	11	11	6
CTCC-FUNES	97,0	30	0	4	0	24	24	13
ITURRAMA	96,0	136	0	27	0	103	104	80
PLAZA DE LA CRUZ	94,0	133	0	39	0	113	113	91
ROTXAPEA	93,0	158	3	27	0	131	132	98
SANGUESA	90,0	60	0	8	0	38	38	24
CTCC-TUDELA	99,0	71	0	10	0	52	52	35
GOMEZ FRANQUEIRA	99,0	164	2	36	0	134	134	101
LLARANES	99,0	96	2	24	0	81	81	62
LLANOPONTE	98,0	178	2	39	0	116	117	88
MATADERO	99,0	107	1	25	0	93	93	73
PLAZA DE LA GUITARRA	99,0	131	2	29	0	107	108	82
CANGAS DE NARCEA	98,0	59	2	10	0	44	44	33
HERMANOS FELGUEROSO	98,0	149	2	37	0	119	119	84
ARGENTINA	99,0	140	2	33	0	108	109	82

ATMÓSFERA

7.1.32. EVALUACIÓN DE LA CALIDAD DEL AIRE: Estadísticos de evaluación del dióxido de nitrógeno (continuación)
(NO₂, de valores horarios) según estación, 2010

Nombre	Porcentaje datos	Máximo	Mínimo	Media	Superaciones de 200 µg/m ³ (valor límite horario)	19º valor máximo	Percentil 99,8	Percentil 98
CONSTITUCIÓN	98,0	180	2	34	0	129	133	89
AVENIDA DE CASTILLA	26,0	138	3	36	0	103	132	89
MONTEVIL	49,0	91	2	23	0	82	85	70
MERINÁN	99,0	87	2	20	0	68	68	53
LA FELGUERA	97,0	102	2	22	0	80	81	60
SAMA I	97,0	96	2	22	0	82	83	62
NIEMBRO	98,0	41	0	5	0	31	31	19
JARDINES DE JUAN XXIII	99,0	102	2	23	0	79	79	60
PLAZA DE TOROS	99,0	153	2	38	0	119	119	93
PALACIO DE DEPORTES	99,0	155	4	36	0	121	122	85
TRUBIA	100,0	77	1	14	0	54	54	39
PURIFICACIÓN TOMÁS	98,0	112	1	18	0	87	87	61
BLIMEA	99,0	116	2	17	0	60	60	46
LUGONES	93,0	223	2	31	3	149	151	96
CEMENTOS PORTLAND 1	92,0	102	1	14	0	71	73	52
GUARDO	92,0	88	1	10	0	62	63	42
PALENCIA 3	99,0	106	1	15	0	85	85	62
VILLALBA DE GUARDO	99,0	24	1	3	0	13	14	8
AGÚMES	99,0	83	2	11	0	55	55	35
ARINAGA	98,0	86	1	10	0	51	52	30
ARRECIFE	99,0	94	1	7	0	74	75	37
CIUDAD DEPORTIVA-ARRECIFE	97,0	93	1	8	0	74	74	43
POLIDEPORTIVO ALFONSO-ARUCAS	89,0	59	1	5	0	37	38	25
JINÁMAR III FASE	94,0	137	1	17	0	85	86	62
NÉSTOR ÁLAMO	83,0	143	1	20	0	74	78	53
MERCADO CENTRAL	84,0	103	1	29	0	88	89	73
PARQUE LAS REHOYAS- LAS PALMAS DE GC	96,0	87	2	18	0	76	76	56
CENTRO DE ARTE JUAN ISMAEL	91,0	130	1	10	0	89	92	47
PARQUE DE LA PIEDRA	99,0	150	2	10	0	81	81	43
CASA PALACIO-PUERTO DEL ROSARIO	51,0	56	1	11	0	31	34	22
SAN AGUSTÍN	100,0	97	0	19	0	75	75	56
PLAYA DEL INGLÉS	82,0	78	3	12	0	55	58	36
CASTILLO DEL ROMERAL	100,0	69	2	10	0	49	49	31
SARDINA	26,0	67	2	11	0	42	54	35
CAMPING TEMISAS-STA LUCÍA DE T.	63,0	44	1	6	0	24	27	18
COSTA TEGUISE	97,0	282	1	8	1	71	72	28
PEDRO LEZCANO	92,0	92	1	11	0	69	71	45
3 JINAMAR	74,0	89	2	16	0	76	77	53
PARQUE DE SAN JUAN-TELDE	86,0	86	1	9	0	61	65	37
MOLLABAO	99,0	108	0	22	0	85	85	65
ARENAL	92,0	137	0	25	0	104	106	78
ESTACION 1 (ESTE)	75,0	123	2	18	0	99	104	71
ESTACION 2 (OESTE)	55,0	176	2	29	0	129	134	95
COLEGIO HOGAR	28,0	166	0	32	0	121	130	103
EL MAILLO	38,0	39	1	8	0	33	34	28
SALAMANCA 4	98,0	145	1	32	0	116	116	86
SALAMANCA 5	99,0	170	1	25	0	124	125	86
LA HIDALGA-ARAFO	94,0	96	1	11	0	57	60	34
SAN MIGUEL DE TAJAO	97,0	100	1	9	0	68	69	32
GALLETAS	97,0	74	1	9	0	56	56	39
BUZANADA	87,0	52	1	6	0	33	35	20
EL RÍO	95,0	53	1	5	0	35	35	16
LA GRAMA-BREÑA ALTA	58,0	82	1	11	0	63	69	50
SAN ANTONIO-BREÑA BAJA	93,0	110	1	15	0	85	86	62
IGUESTE DE CANDELARIA	88,0	214	1	17	1	86	88	56
CALETILLA	99,0	137	1	34	0	122	122	86
IGUESTE	78,0	133	1	13	0	86	88	61
BARRANCO HONDO	99,0	148	1	19	0	103	104	69
MÉDANO	89,0	84	1	11	0	60	61	42
SAN ISIDRO	98,0	67	1	9	0	58	59	34
GRANADILLA	87,0	90	1	7	0	48	49	29
BALSA DE ZAMORA-LOS REALEJOS	96,0	73	4	12	0	47	47	34
EL PILAR-STA CRUZ DE LA PALMA	57,0	139	1	17	0	90	101	71
TOME CÁNO	91,0	177	1	20	0	107	111	74
LOS GLADIOLOS	95,0	243	1	25	5	158	161	98
CASA CUNA	81,0	184	2	26	0	112	119	82
MERCA TENERIFE	99,0	333	1	30	12	176	184	102
DEPÓSITO TRISTÁN-STA CRUZ DE TF	71,0	140	2	18	0	105	109	74
ESTACIÓN DEL MEDITERRANEO	98,0	89	0	17	0	73	73	52
PARQUE DE CROSS	97,0	151	1	22	0	88	89	64
CASTRO URDIALES	99,0	120	0	16	0	81	82	61
LOS CORRALES DE BUELNA	99,0	81	0	18	0	63	63	48
REINOSA	98,0	152	0	14	0	80	81	50
TETUÁN	99,0	102	2	20	0	77	79	59
SANTANDER CENTRO	94,0	167	1	36	0	107	108	80
LOS TOJOS	95,0	31	0	3	0	18	18	10
ZAPATÓN	99,0	127	0	22	0	87	88	61
BARREDA	99,0	150	2	34	0	111	111	85
ESCUELA DE MINAS	99,0	111	0	25	0	85	85	68
SEGOVIA 2	89,0	93	2	16	0	70	71	54
ALCALÁ DE GUADAIRA	96,0	135	4	19	0	109	109	66
DOS HERMANAS	98,0	119	4	19	0	89	89	57
COBRE LAS CRUCES	97,0	72	0	13	0	49	51	35
ALJARAFE	99,0	159	1	18	0	110	111	65
SIERRA NORTE	87,0	31	3	7	0	23	24	16
TORNEO	94,0	293	0	38	18	194	203	129
LA RANILLA	96,0	255	4	34	9	172	180	99
SANTA CLARA	99,0	175	0	30	0	109	111	80
PRINCIPES	92,0	231	1	26	2	130	134	79
BERMEJALES	93,0	261	0	33	18	200	204	117
CENTRO	93,0	176	3	27	0	109	111	77
MURIEL DE LA FUENTE	90,0	47	1	3	0	17	19	9
SORIA	99,0	209	1	24	1	120	120	77
BI-ALCOVER	95,0	94	1	11	0	60	60	43
L'AMETLLA DE MAR - DEIXALLERIA	91,0	69	1	6	0	51	51	31
AP-AMPOSTA	93,0	113	1	18	0	87	88	64

ATMÓSFERA

7.1.33. EVALUACIÓN DE LA CALIDAD DEL AIRE: Estadísticos de evaluación del dióxido de nitrógeno (conclusión)
(NO₂, de valores horarios) según estación, 2010

Nombre	Porcentaje datos	Máximo	Mínimo	Media	Superaciones de 200 µg/m ³ (valor límite horario)	19º valor máximo	Percentil 99,8	Percentil 98
A3-CONSTANTÍ	94,0	103	1	17	0	80	80	57
A1-PERAFORT	99,0	102	1	15	0	74	75	47
AF-REUS	98,0	155	1	23	0	119	119	83
A5-TARRAGONA (ST. SALVADOR)	95,0	124	1	25	0	99	100	72
A7-BONAVISTA	89,0	138	1	23	0	97	98	75
AS-TARRAGONA	98,0	294	1	28	1	111	111	85
BE-TARRAGONA (PARC DE LA CIUTAT)	98,0	151	1	29	0	111	112	87
R4-VANDELLÓS I L'HOSPITALET(ELS DEDALTS)	87,0	69	1	2	0	21	24	8
VIVER D'EMPRESES	93,0	101	1	3	0	47	49	15
A4-VILA-SECA	95,0	131	1	22	0	99	99	76
ESTANCA	98,0	41	1	5	0	31	31	18
PUIGMORENO	97,0	50	2	9	0	36	37	23
ALCORISA	100,0	38	1	3	0	24	24	13
MONAGREGA	99,0	49	1	5	0	26	26	15
CALANDA	100,0	47	0	4	0	30	30	15
CASTELNOU	99,0	49	0	8	0	31	31	18
LA CEROLLERA	100,0	37	1	2	0	10	10	6
FOZ CALANDA	98,0	41	1	3	0	18	19	10
LA GINEBROSA	98,0	26	3	4	0	18	18	11
HIJAR	97,0	44	0	10	0	31	31	22
MAS DE LAS MATAS	100,0	38	3	4	0	22	22	13
REMOTA 2	91,0	73	2	9	0	36	39	21
REMOTA 1	83,0	61	2	7	0	29	30	18
TERUEL	93,0	121	1	10	0	80	81	51
TORREVELILLA	100,0	28	1	3	0	16	16	10
REMOTA UTRILLAS	91,0	76	1	7	0	39	40	17
ESTACIÓN DE LA SAGRA (ILLESCAS)	63,0	129	1	16	0	88	92	64
SAN PABLO DE LOS MONTES	99,0	35	0	3	0	24	24	12
TALAVERA DE LA REINA	98,0	136	2	24	0	112	112	78
TOLEDO2	96,0	203	2	23	2	145	145	92
ALBALAT DELS TARONGERS	99,0	79	4	11	0	56	57	38
ALZIRA	82,0	71	4	12	0	49	50	36
BENIGANIM	24,0	60	4	11	0	43	53	35
BUÑOL CEMEX	93,0	101	4	16	0	87	88	65
BURJASSOT - FACULTATS	82,0	213	4	30	1	137	139	98
CAUDETE DE LAS FUENTES	98,0	125	4	9	0	65	66	40
QUART DE POBLET	84,0	158	4	33	0	130	131	98
L'ELIANA	24,0	103	4	19	0	75	93	64
GANDÍA	92,0	97	4	17	0	78	79	61
ONTINYENT	24,0	41	4	6	0	23	26	16
PATERNA-CEAM	92,0	119	4	21	0	103	105	75
SAGUNT PORT	94,0	72	4	17	0	60	61	46
SAGUNT-NORD	79,0	108	4	19	0	92	93	68
SAGUNT CEA	89,0	120	4	16	0	86	87	59
TORREBAJA	39,0	30	4	6	0	20	26	15
VALÈNCIA-PISTA DE SILLA	88,0	154	4	45	0	132	134	109
VALÈNCIA-VIVERS	95,0	131	5	29	0	108	108	82
VALÈNCIA-POLITÈCNIC	95,0	155	4	30	0	130	131	98
VALÈNCIA - AVD. FRANCIA	87,0	168	4	33	0	133	136	100
VALÈNCIA - MOLÍ DEL SOL	81,0	204	4	30	1	142	147	105
VALÈNCIA - BULEVARD SUD	50,0	166	4	43	0	140	149	112
VILLAR DEL ARZOBISPO	98,0	51	4	5	0	26	27	14
ZARRA	99,0	24	0	4	0	18	18	12
MEDINA DEL CAMPO	98,0	102	1	14	0	84	85	56
ENERGYWORKS-VA 1	82,0	112	1	18	0	85	87	62
ARCO DE LADRILLO II	96,0	233	1	30	2	157	161	104
VEGA SICILIA	97,0	166	1	23	0	120	121	78
PUENTE REGUERAL	98,0	159	1	21	0	103	104	70
ABANTO	99,0	105	1	19	0	95	95	74
ARRIGORRIAGA	90,0	93	1	20	0	77	79	58
BARAKALDO	98,0	129	5	35	0	102	102	82
BASAURI	98,0	120	3	32	0	102	102	77
PARQUE EUROPA	99,0	123	0	30	0	99	100	76
MAZARREDO	100,0	172	3	41	0	121	121	98
DURANGO	99,0	109	6	31	0	91	91	71
GETXO	99,0	115	5	29	0	96	96	77
SANTA ANA	97,0	180	1	31	0	120	121	80
LEMONA	99,0	85	2	21	0	70	70	53
MUNDAKA	95,0	124	3	11	0	56	57	37
MUSKIZ	99,0	78	0	10	0	62	62	40
NAUTICA	98,0	146	0	34	0	116	117	94
ZALLA	100,0	67	3	17	0	58	59	45
ERANDIO	97,0	156	1	30	0	116	116	82
SANGRONIZ	99,0	112	4	27	0	95	96	74
PEÑAUSENDE	99,0	60	0	4	0	32	32	13
ZAMORA 2	96,0	163	1	16	0	102	103	60
ALAGÓN	98,0	136	2	25	0	102	102	68
BUJARALUZ	92,0	104	1	13	0	75	76	45
CASPE	83,0	51	0	9	0	33	33	23
CHIPRANA	71,0	76	0	11	0	50	52	27
ESCATRÓN	81,0	75	0	13	0	47	51	32
NUCLEAR	74,0	43	1	10	0	32	32	23
SÁSTAGO	88,0	43	0	8	0	32	33	22
EL PICARRAL	98,0	143	5	32	0	115	115	84
ROGER DE FLOR	99,0	186	8	36	0	114	116	86
RENOVALES	98,0	95	7	26	0	83	83	65

ATMÓSFERA

7.1.34. EVALUACIÓN DE LA CALIDAD DEL AIRE: Análisis autonómico de la evaluación de del dióxido de nitrógeno, 2010

Comunidades Autónomas	Número de zonas en relación al valor límite horario para protección de la salud (media horaria)			Número de zonas en relación al valor límite anual para la protección de la salud (media diaria)			Total zonas
	>VL	≤ VL	no evaluada	>VL	≤ VL	no evaluada	
ANDALUCÍA	0	12	0	1	11	0	12
ARAGÓN	0	5	0	0	5	0	5
ASTURIAS (PRINCIPADO DE)	0	4	0	0	4	0	4
BALEARES (ISLAS)	0	7	0	1	6	0	7
CANARIAS	0	8	0	0	8	0	8
CANTABRIA	0	4	0	0	4	0	4
CASTILLA Y LEÓN	0	10	0	0	10	0	10
CASTILLA-LA MANCHA	0	4	0	0	4	0	4
CATALUÑA	0	15	0	2	13	0	15
COMUNIDAD VALENCIANA	0	18	0	1	17	0	18
EXTREMADURA	0	4	0	0	4	0	4
GALICIA	0	16	0	0	16	0	16
MADRID	1	6	0	3	4	0	7
MURCIA (REGIÓN DE)	0	6	0	0	6	0	6
NAVARRA (COMUNIDAD FORAL)	0	4	0	0	4	0	4
PAÍS VASCO	0	8	0	1	7	0	8
RIOJA (LA)	0	2	0	0	2	0	2
TOTAL	1	133	0	9	125	0	134

VL: valor límite

Evaluación de dióxido de nitrógeno **Datos 2010**
Valor límite horario para la protección de la salud

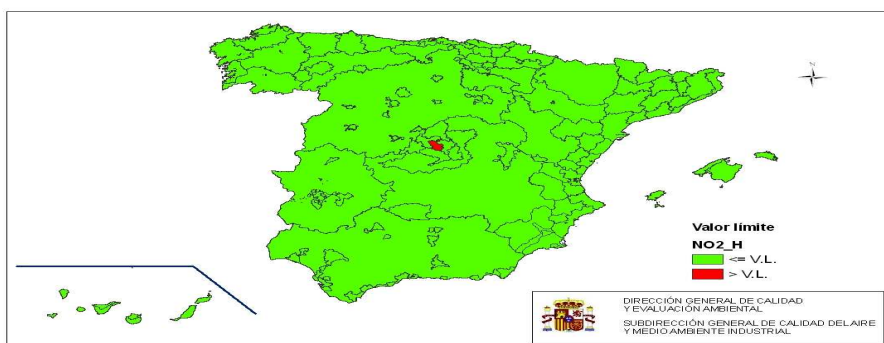

Evaluación de dióxido de nitrógeno **Datos 2010**
Valor límite anual para la protección de la salud

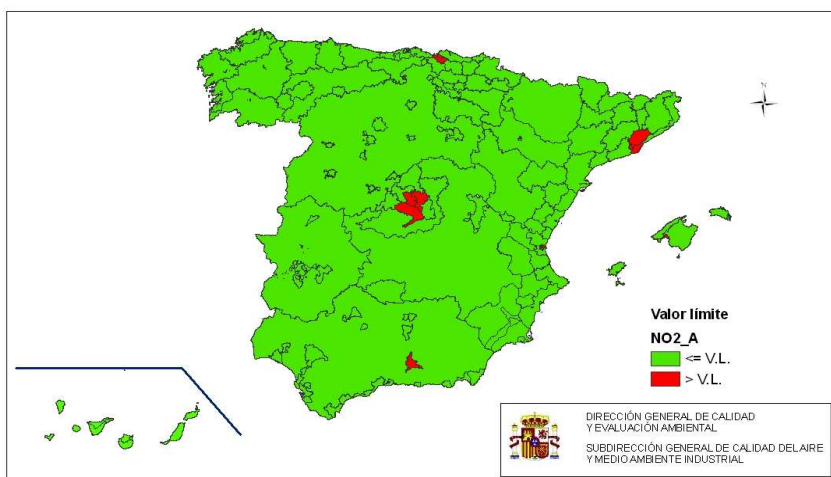

ATMÓSFERA

7.1.36. EVALUACIÓN DE LA CALIDAD DEL AIRE: Serie histórica de la calidad del aire para el dióxido de nitrógeno según zona (continuación)

Comunidad Autónoma	Nombre de La Zona	Valor límite	2002	2003	2004	2005	2006	2007	2008	2009	2010	
Aragón	Comunidad De Aragón	horario anual	<VL	<VL	<VL	<VL	<VL	<VL	<VL	<VL	<VL	
	Valle Del Ebro	horario anual	<VL	<VL	<VL	<VL	<VL	<VL	<VL	<VL	<VL	
	Bajo Aragón	horario anual	<VL	<VL	<VL	<VL	<VL	<VL	<VL	<VL	<VL	
	Cordillera Ibérica	horario anual	<VL	<VL	>VL;<VL+MT	<VL	<VL	<VL	<VL	<VL	<VL	
	Zaragoza	horario anual	<VL	<VL	<VL	<VL	<VL	<VL	<VL	<VL	<VL	
				>VL;<VL+MT	>VL;<VL+MT	>VL;<VL+MT	>VL+MT	>VL;<VL+MT	>VL;<VL+MT	<VL	<VL	<VL
Cataluña	Àrea De Barcelona	horario anual	<VL	<VL	<VL	<VL	<VL	>VL;<VL+MT	>VL+MT	<VL	<VL	
	Val·lès-Baix Llobregat	horario anual	<VL	<VL	<VL	<VL	<VL	>VL+MT	>VL+MT	>VL+MT	>VL+MT	
	Penedès - Garraf	horario anual	>VL;<VL+MT	>VL;<VL+MT	>VL;<VL+MT	<VL	<VL	>VL+MT	>VL+MT	>VL+MT	>VL+MT	
	Camp De Tarragona	horario anual	<VL	<VL	<VL	<VL	<VL	<VL	<VL	<VL	<VL	
	Catalunya Central	horario anual	<VL	<VL	<VL	<VL	<VL	<VL	<VL	<VL	<VL	
	Plana De Vic	horario anual	<VL	<VL	<VL	<VL	<VL	<VL	<VL	<VL	<VL	
	Maresme	horario anual	<VL	<VL	<VL	<VL	<VL	<VL	<VL	<VL	<VL	
	Comarques De Girona	horario anual	<VL	<VL	<VL	<VL	<VL	<VL	<VL	<VL	<VL	
	Empordà	horario anual	<VL	<VL	<VL	<VL	<VL	<VL	<VL	<VL	<VL	
	Alt Llobregat	horario anual	<VL	<VL	<VL	<VL	<VL	<VL	<VL	<VL	<VL	
	Pirineu Oriental	horario anual	<VL	<VL	<VL	<VL	<VL	<VL	<VL	<VL	<VL	
	Pirineu Occidental	horario anual	<VL	<VL	<VL	<VL	<VL	<VL	<VL	<VL	<VL	
	Prepirineu	horario anual	<VL	<VL	<VL	<VL	<VL	<VL	<VL	<VL	<VL	
	Terres De Ponent	horario anual	<VL	<VL	<VL	<VL	<VL	<VL	<VL	<VL	<VL	
	Terres De L'Ebre	horario anual	<VL	<VL	<VL	<VL	<VL	<VL	<VL	<VL	<VL	
	Balears	Palma	horario anual	<VL	<VL	<VL	<VL	<VL	<VL	<VL	<VL	<VL
		Sierra De Tramuntana	horario anual	<VL	<VL	<VL	>VL;<VL+MT	>VL+MT	>VL;<VL+MT	<VL	<VL	>VL+MT
Inca-Lloseta		horario anual	<VL	<VL	Baja	Baja	Baja	Baja	Baja	Baja	Baja	
Alcúdia		horario anual	<VL	<VL	Baja	Baja	Baja	Baja	Baja	Baja	Baja	
Mallorca Centro-Sur		horario anual	SE	<VL	Baja	Baja	Baja	Baja	Baja	Baja	Baja	
Mallorca Levante-Centro		horario anual	SE	<VL	Baja	Baja	Baja	Baja	Baja	Baja	Baja	
Mallorca Sur		horario anual	SE	<VL	Baja	Baja	Baja	Baja	Baja	Baja	Baja	
Mallorca Este		horario anual	SE	<VL	Baja	Baja	Baja	Baja	Baja	Baja	Baja	
Menorca-Maó-Es Castell		horario anual	<VL	<VL	<VL	<VL	<VL	<VL	<VL	<VL	<VL	
Resto Menorca		horario anual	SE	<VL	<VL	<VL	<VL	<VL	<VL	<VL	<VL	
Eivissa		horario anual	<VL	<VL	<VL	<VL	<VL	<VL	<VL	<VL	<VL	
Resto Eivissa-Formentera		horario anual	SE	<VL	<VL	<VL	<VL	<VL	<VL	<VL	<VL	
Resto Mallorca		horario anual	SE	<VL	<VL	<VL	<VL	<VL	<VL	<VL	<VL	
Castilla y León		Burgos	horario anual	<VL	<VL	<VL	<VL	<VL	<VL	<VL	<VL	<VL
		León Y San Andrés Del Rabanedo	horario anual	<VL	>VL;<VL+MT	<VL	<VL	<VL	<VL	<VL	<VL	<VL
	Salamanca Y Santa Marta De Torres	horario anual	>VL;<VL+MT	<VL	<VL	>VL+MT	>VL+MT	<VL	<VL	<VL	<VL	
	Valladolid-Laguna De Duero	horario anual	<VL	<VL	<VL	>VL+MT	>VL+MT	<VL	<VL	<VL	<VL	
	Aranda De Duero	horario anual	<VL	>VL;<VL+MT	<VL	<VL	<VL	>VL;<VL+MT	>VL;<VL+MT	>VL;<VL+MT	>VL;<VL+MT	
	Miranda De Ebro	horario anual	>VL;<VL+MT	<VL	<VL	<VL	<VL	<VL	<VL	<VL	Baja	
	Anillares	horario anual	<VL	<VL	<VL	<VL	<VL	<VL	<VL	<VL	Baja	
	Ponferrada	horario anual	<VL	>VL;<VL+MT	<VL	<VL	<VL	<VL	<VL	<VL	Baja	
	La Robla	horario anual	<VL	<VL	<VL	<VL	<VL	<VL	<VL	<VL	Baja	
	Velilla Del Río Carrión Y Guardo	horario anual	<VL	<VL	<VL	<VL	<VL	<VL	<VL	<VL	Baja	
	Área De Palencia	horario anual	>VL+MT	<VL	<VL	<VL	<VL	<VL	<VL	<VL	Baja	
	Resto Del Territorio	horario anual	<VL	<VL	Baja	Baja	Baja	Baja	Baja	Baja	Baja	
	Resto Del Territorio II	horario anual	<VL	<VL	Baja	Baja	Baja	Baja	Baja	Baja	Baja	
	Área De Núcleos Medianos	horario anual	<VL	<VL	<VL	<VL	<VL	<VL	<VL	<VL	Baja	
	Municipios Industriales de CyL	horario anual	<VL	<VL	>VL;<VL+MT	>VL;<VL+MT	>VL+MT	<VL	<VL	<VL	<VL	
	Cerrato	horario anual	<VL	<VL	<VL	<VL	<VL	<VL	<VL	<VL	<VL	
	Municipios Medianos de CyL	horario anual	<VL	<VL	<VL	<VL	<VL	<VL	<VL	<VL	<VL	
	Montañas del Noroeste de CyL	horario anual	<VL	<VL	<VL	<VL	<VL	<VL	<VL	<VL	<VL	
	Bierzo	horario anual	<VL	<VL	<VL	<VL	<VL	<VL	<VL	<VL	<VL	
	Meseta Central de CyL	horario anual	<VL	<VL	<VL	<VL	<VL	<VL	<VL	<VL	<VL	

SE: Sin evaluar

<VL: Menor que el valor límite

>VL+MT: Mayor que el valor límite más margen de tolerancia

>VL;<VL+MT: Entre valor límite y valor límite más margen de Tolerancia

ATMÓSFERA

7.1.38. EVALUACIÓN DE LA CALIDAD DEL AIRE: Serie histórica de la calidad del aire para el dióxido de nitrógeno según zona (conclusión)

Comunidad Autónoma	Nombre de La Zona	Valor límite	2002	2003	2004	2005	2006	2007	2008	2009	2010
Extremadura	Cáceres	horario	<VL	<VL	<VL	<VL	<VL	<VL	<VL	<VL	<VL
		anual	<VL	<VL	<VL	<VL	<VL	<VL	<VL	<VL	<VL
	Badajoz	horario	<VL	<VL	<VL	<VL	<VL	<VL	<VL	<VL	<VL
		anual	<VL	<VL	<VL	<VL	<VL	<VL	<VL	<VL	<VL
	Núcleos De Población De Más De 20.000 Habitantes	horario	<VL	<VL	<VL	<VL	<VL	<VL	<VL	<VL	<VL
	anual	<VL	<VL	<VL	<VL	<VL	<VL	<VL	<VL	<VL	
	Extremadura Rural	horario	<VL	<VL	<VL	<VL	<VL	<VL	<VL	<VL	<VL
		anual	<VL	<VL	<VL	<VL	<VL	<VL	<VL	<VL	<VL
Andalucía	Andalucía Espacios Naturales Y Áreas Forestales	horario	<VL	Baja	Baja	Baja	Baja	Baja	Baja	Baja	Baja
		anual	<VL	Baja	Baja	Baja	Baja	Baja	Baja	Baja	Baja
	Andalucía Zonas Agrícolas	horario	<VL	Baja	Baja	Baja	Baja	Baja	Baja	Baja	Baja
		anual	<VL	Baja	Baja	Baja	Baja	Baja	Baja	Baja	Baja
	Zona Industrial De Huelva	horario	<VL	<VL	<VL	<VL	<VL	<VL	<VL	<VL	<VL
		anual	<VL	<VL	<VL	<VL	<VL	<VL	<VL	<VL	<VL
	Zona Industrial De Bahía De Algeciras	horario	<VL	<VL	<VL	<VL	<VL	<VL	<VL	<VL	<VL
		anual	<VL	<VL	<VL	<VL	<VL	>VL;<VL+MT	<VL	<VL	<VL
	Zona Industrial De Puente Nuevo	horario	<VL	<VL	<VL	<VL	<VL	<VL	<VL	<VL	<VL
		anual	<VL	<VL	<VL	<VL	<VL	<VL	<VL	<VL	<VL
	Zona Industrial Carboneras	horario	<VL	Baja	Baja	Baja	Baja	Baja	Baja	Baja	Baja
		anual	<VL	Baja	Baja	Baja	Baja	Baja	Baja	Baja	Baja
	Zona Industrial Alcalá De Guadaira	horario	<VL	Baja	Baja	Baja	Baja	Baja	Baja	Baja	Baja
		anual	<VL	Baja	Baja	Baja	Baja	Baja	Baja	Baja	Baja
	Zona Industrial De Bailén	horario	<VL	<VL	<VL	<VL	<VL	<VL	<VL	<VL	<VL
		anual	<VL	<VL	<VL	<VL	<VL	<VL	<VL	<VL	<VL
	Andalucía-Núcleos De 50.000 A 250.000 Habitantes	horario	<VL	<VL	<VL	<VL	<VL	<VL	<VL	<VL	<VL
		anual	<VL	<VL	<VL	<VL	<VL	<VL	>VL;<VL+MT	<VL	<VL
	Sevilla	horario	>VL;<VL+MT	Baja	Baja	Baja	Baja	Baja	Baja	Baja	Baja
		anual	<VL	Baja	Baja	Baja	Baja	Baja	Baja	Baja	Baja
	Córdoba	horario	<VL	<VL	<VL	<VL	<VL	<VL	<VL	<VL	<VL
		anual	<VL	<VL	<VL	>VL;<VL+MT	<VL	<VL	<VL	<VL	<VL
	Málaga	horario	<VL	Baja	Baja	Baja	Baja	Baja	Baja	Baja	Baja
		anual	>VL;<VL+MT	Baja	Baja	Baja	Baja	Baja	Baja	Baja	Baja
	Costa Del Sol	horario	<VL	Baja	Baja	Baja	Baja	Baja	Baja	Baja	Baja
		anual	<VL	Baja	Baja	Baja	Baja	Baja	Baja	Baja	Baja
	Granada	horario	<VL	Baja	Baja	Baja	Baja	Baja	Baja	Baja	Baja
	anual	>VL;<VL+MT	Baja	Baja	Baja	Baja	Baja	Baja	Baja	Baja	
Andalucía-Zonas Rurales	horario	<VL	<VL	<VL	<VL	<VL	<VL	<VL	<VL	<VL	
	anual	<VL	<VL	<VL	<VL	<VL	<VL	<VL	<VL	<VL	
Zona Industrial De Carboneras	horario	<VL	<VL	<VL	<VL	<VL	<VL	<VL	<VL	<VL	
	anual	<VL	<VL	<VL	<VL	<VL	<VL	<VL	<VL	<VL	
Bahía De Cádiz	horario	<VL	<VL	<VL	<VL	<VL	<VL	<VL	<VL	<VL	
	anual	<VL	<VL	<VL	<VL	<VL	<VL	<VL	<VL	<VL	
Granada Y Área Metropolitana	horario	<VL	<VL	<VL	<VL	<VL	<VL	<VL	<VL	<VL	
	anual	<VL	<VL	<VL	>VL;<VL+MT	>VL;<VL+MT	>VL;<VL+MT	>VL;<VL+MT	>VL+MT	>VL+MT	
Málaga Y Costa Del Sol	horario	<VL	<VL	<VL	<VL	<VL	<VL	<VL	<VL	<VL	
	anual	>VL;<VL+MT	<VL	<VL	<VL	<VL	<VL	<VL	<VL	<VL	
Sevilla Y Área Metropolitana	horario	<VL	<VL	<VL	<VL	<VL	<VL	>VL;<VL+MT	<VL	<VL	
	anual	<VL	<VL	<VL	>VL;<VL+MT	>VL;<VL+MT	>VL+MT	<VL	<VL	<VL	
Canarias	Las Palmas De Gran Canaria	horario	<VL	SE	<VL	<VL	<VL	<VL	<VL	<VL	<VL
		anual	<VL	SE	>VL;<VL+MT	<VL	<VL	<VL	<VL	>VL+MT	<VL
	Zona Centro De La Isla De Gran Canaria	horario	SE	SE	<VL	<VL	<VL	>VL+MT	Baja	Baja	Baja
		anual	SE	SE	<VL	<VL	<VL	<VL	Baja	Baja	Baja
	Sudoeste De La Isla De Gran Canaria	horario	SE	SE	<VL	<VL	<VL	<VL	Baja	Baja	Baja
		anual	SE	SE	<VL	<VL	<VL	<VL	Baja	Baja	Baja
	Fuerteventura Y Lanzarote	horario	SE	SE	SE	<VL	SE	<VL	<VL	<VL	<VL
		anual	SE	SE	SE	<VL	SE	<VL	<VL	<VL	<VL
	Santa Cruz De Tenerife-La Laguna	horario	<VL	SE	<VL	<VL	<VL	<VL	Baja	Baja	Baja
		anual	<VL	SE	<VL	<VL	<VL	<VL	Baja	Baja	Baja
	Norte De La Isla De Tenerife	horario	SE	SE	SE	<VL	SE	<VL	Baja	Baja	Baja
		anual	SE	SE	SE	<VL	SE	<VL	Baja	Baja	Baja
	Sur De La Isla De Tenerife	horario	<VL	SE	>VL+MT	>VL;<VL+MT	<VL	<VL	Baja	Baja	Baja
		anual	<VL	SE	<VL	>VL;<VL+MT	<VL	<VL	Baja	Baja	Baja
	La Gomera, El Hierro Y La Palma	horario	SE	SE	SE	<VL	SE	<VL	<VL	<VL	<VL
		anual	SE	SE	SE	<VL	SE	<VL	<VL	<VL	<VL
	Norte De Gran Canaria	horario	<VL	<VL	<VL	<VL	<VL	<VL	<VL	<VL	<VL
		anual	<VL	<VL	<VL	<VL	<VL	<VL	<VL	<VL	<VL
	Sur De Gran Canaria	horario	<VL	<VL	<VL	<VL	<VL	<VL	<VL	<VL	<VL
		anual	<VL	<VL	<VL	<VL	<VL	<VL	<VL	<VL	<VL
Sta. Cruz De Tenerife - San Cristóbal De La Laguna	horario	<VL	<VL	<VL	<VL	<VL	<VL	<VL	<VL	<VL	
	anual	<VL	<VL	<VL	<VL	<VL	<VL	<VL	<VL	<VL	
Norte De Tenerife	horario	<VL	<VL	<VL	<VL	<VL	<VL	<VL	<VL	<VL	
	anual	<VL	<VL	<VL	<VL	<VL	<VL	<VL	<VL	<VL	
Sur De Tenerife	horario	<VL	<VL	<VL	<VL	<VL	<VL	<VL	<VL	<VL	
	anual	<VL	<VL	<VL	<VL	<VL	<VL	<VL	<VL	<VL	

SE: Sin evaluar

<VL: Menor que el valor límite

>VL+MT: Mayor que el valor límite más margen de tolerancia

>VL;<VL+MT: Entre valor límite y valor límite más margen de Tolerancia

ATMÓSFERA

7.1.39. EVALUACIÓN DE LA CALIDAD DEL AIRE: Estadísticos de evaluación de óxidos de nitrógeno (NO_x, de valores horarios) según estación, 2010

Nombre	Porcentaje datos	Máximo	Mínimo	Media
ALBACETE	98,0	516	5	21
BARCARROTA	98,0	47	0	3
ALCUDIA I	98,0	200	4	12
HOSPITAL JOAN MARCH	98,0	89	0	12
CIUTADELLA DE MENORCA	95,0	319	1	14
CAN MISSES	95,0	456	4	20
SA VINYETA - INCA	66,0	458	4	15
SAN LUIS	92,0	360	4	17
CASTILLO DE BELLVER	73,0	420	2	14
PARC BIT-PALMA	93,0	281	4	10
CAN LLOMPART	96,0	129	4	6
SA POBLA	70,0	119	4	10
SANT ANTONI DE PORTMANY	68,0	1.952	1	18
TORRENT-SANTA EULALIA	93,0	387	4	13
MONTSENY (LA CASTANYA)	98,0	108	3	6
MONFRAGÜE	93,0	81	1	10
E2: ALCORNOCALES	64,0	108	5	13
CIUDAD REAL	97,0	461	5	20
NOIA	95,0	38	0	3
CABO DE CREUS	96,0	32	0	3
VÍZNAR	96,0	179	0	8
CAMPISÁBALOS	97,0	39	0	2
MATALASCAÑAS	84,0	57	4	6
TORRELISA	86,0	75	1	9
ELS TORMS	98,0	48	0	4
ALFARO	99,0	232	2	14
ARRÚBAL	100,0	134	2	18
GALILEA	100,0	107	3	24
PRADEJÓN	99,0	82	2	23
O SAVIÑAO	94,0	14	0	4
EL ATAZAR	99,0	108	1	7
ORUSCO DE TAJUÑA	98,0	145	1	9
VILLA DEL PRADO	97,0	124	3	12
CARAVACA	98,0	191	1	12
LA ALJORRA	97,0	244	3	22
NIEMBRO	98,0	55	0	6
ARINAGA	98,0	111	3	17
CASTILLO DEL ROMERAL	100,0	213	5	14
CAMPING TEMISAS-STA LUCÍA DE T.	63,0	49	3	10
LA HIDALGA-ARAFO	95,0	202	3	15
GALLETAS	97,0	223	3	14
BUZANADA	84,0	144	3	10
EL RÍO	95,0	188	3	10
SAN ANTONIO-BREÑA BAJA	93,0	635	3	25
GRANADILLA	87,0	371	3	11
BALSA DE ZAMORA-LOS REALEJOS	96,0	207	6	16
LOS TOJOS	95,0	80	0	3
SIERRA NORTE	86,0	40	6	13
MONAGREGA	99,0	139	3	7
SAN PABLO DE LOS MONTES	99,0	37	0	4
ZARRA	99	24	1	5
PEÑAUSENDE	98	60	0	4

ATMÓSFERA

7.1.40. EVALUACIÓN DE LA CALIDAD DEL AIRE: Estadísticos de evaluación de partículas PM10 (valores límite diario y anual, sin descontar episodios naturales) según estación, 2010

Nombre	Analizador	Porcentaje datos	Máximo	Mínimo	Media	Superaciones de 50 µg/m ³ (valor límite diario)	36º valor máximo	Percentil 90,4
IZKI	ABSORCIÓN BETA	97,0	53	3	9	1	16	16
EL CIEGO	MICROBALANZA OSCILANTE	97,8	71	4	17	2	29	29
LLODIO	ABSORCIÓN BETA	92,9	68	7	24	7	39	39
ARETA	ABSORCIÓN BETA	99,2	50	7	21	0	33	33
AGURAIN	ABSORCIÓN BETA	98,1	76	4	15	1	24	24
VALDEREJO	ABSORCIÓN BETA	95,1	39	4	10	0	15	15
AVENIDA GASTEIZ	ABSORCIÓN BETA	96,7	78	5	19	5	33	34
TRES MARZO	ABSORCIÓN BETA	99,6	52	6	17	1	28	28
ALBACETE	ABSORCIÓN BETA	97,0	99	15	34	29	48	49
AGOST	GRAVIMETRÍA	68,0	86	0	21	10	30	34
ALCOI - VERGE DELS LLIRIS	GRAVIMETRÍA	89,6	83	2	14	3	22	23
ALACANT-EL PLÀ	GRAVIMETRÍA	76,2	86	5	24	7	34	36
ALACANT - RABASSA	SCATTERING	92,9	95	5	23	6	35	35
BENDORM	SCATTERING	93,4	113	3	13	3	23	23
ELX-AGROALIMENTARI	GRAVIMETRÍA	73,7	88	0	20	7	31	32
ELX-PARC DE BOMBERS	GRAVIMETRÍA	72,6	82	3	21	6	32	34
ELDA-LACY	SCATTERING	93,2	44	2	14	0	25	26
EL PINÓS	GRAVIMETRÍA	87,4	80	1	12	3	20	21
SANT VICENT DEL RASPEIG	GRAVIMETRÍA	67,1	82	4	21	5	30	33
MEDITERRÀNEO	GRAVIMETRÍA	13,7	62	10	29	3	21	43
PZA DEL CASTILLO	ABSORCIÓN BETA	84,9	93	7	21	3	31	32
VILLARICOS	ABSORCIÓN BETA	82,2	66	9	26	9	38	39
PALOMARES	ABSORCIÓN BETA	94,5	86	12	34	35	50	51
EL EJIDO	ABSORCIÓN BETA	97,8	97	1	30	18	44	44
BADAJOS	GRAVIMETRÍA	90,4	104	0	17	8	29	29
BARCARROTA	GRAVIMETRÍA	82,7	115	1	15	5	24	28
MÉRIDA	GRAVIMETRÍA	98,9	131	3	19	7	31	31
ZAFRA	GRAVIMETRÍA	98,4	120	1	16	6	27	27
ALCUDIA I	ABSORCIÓN BETA	64,1	65	7	18	2	24	26
HOSPITAL JOAN MARCH	MICROBALANZA OSCILANTE	44,1	50	5	15	0	18	22
CIUTADELLA DE MENORCA	ABSORCIÓN BETA	95,3	86	9	25	6	34	34
CAN MISSES	ABSORCIÓN BETA	84,9	83	5	19	4	27	28
SAN LUIS	ABSORCIÓN BETA	82,5	71	5	19	6	25	26
POZOS	ABSORCIÓN BETA	39,2	75	6	20	4	23	29
FONERS	ABSORCIÓN BETA	94,0	76	9	27	8	38	39
CASTILLO DE BELLVER	ABSORCIÓN BETA	60,0	80	3	17	3	23	25
PARC BIT-PALMA	ABSORCIÓN BETA	88,8	124	6	20	6	28	29
CAN LLOMPART	ABSORCIÓN BETA	80,6	92	3	16	3	22	24
SANT ANTONI DE PORTMANY	ABSORCIÓN BETA	86,3	97	5	21	8	37	38
TORRENT-SANTA EULALIA	MICROBALANZA OSCILANTE	89,3	159	4	17	4	26	28
BADALONA-GUARDIA URBANA	GRAVIMETRÍA	43,8	63	7	24	3	30	37
I2-BARCELONA (POBLE NOU)	GRAVIMETRÍA	66,3	66	9	32	17	44	49
PLAÇA UNIVERSITAT	GRAVIMETRÍA	58,9	67	12	34	16	44	48
ID-BARCELONA	GRAVIMETRÍA	60,8	72	8	34	23	48	51
I1-BARCELONA (GRACIA-SANT GERVASI)	GRAVIMETRÍA	67,1	74	10	33	16	45	49
ZONA UNIVERSITARIA	GRAVIMETRÍA	61,1	58	8	27	6	37	40
BARCELONA-PORT VELL	GRAVIMETRÍA	80,3	67	6	28	10	41	43
IES GOYA	GRAVIMETRÍA	21,9	68	12	29	5	28	46
IN-BARCELONA(VALL D'HEBRON)	GRAVIMETRÍA	82,2	67	8	25	8	39	40
BCN-IES VERDAGUER	GRAVIMETRÍA	80,6	63	10	29	14	41	45
IES GUILLEM DE BERGUEDA	GRAVIMETRÍA	24,1	58	8	21	1	22	33
BK-BERGA (POLIESPORTIU)	GRAVIMETRÍA	35,9	62	1	17	1	20	26
CAL MASAVEU	GRAVIMETRÍA	45,8	39	5	22	0	28	31
ESCOLA	GRAVIMETRÍA	51,2	56	7	24	3	30	35
ESCOLA ISIDRE MARTÍ	GRAVIMETRÍA	31,2	52	11	25	2	26	36
Q9-FIGOLS	GRAVIMETRÍA	68,5	39	7	13	0	21	22
GRANOLLERS	GRAVIMETRÍA	49,3	90	7	30	16	40	49
I3-L'HOSPITALET DE LLOBREGAT	GRAVIMETRÍA	49,9	111	9	31	14	40	49
AA-IGUALADA	GRAVIMETRÍA	42,5	62	3	22	2	28	32
MANLLEU-IES ANTONI PONS I ARGILA	GRAVIMETRÍA	40,3	68	5	25	5	32	42
COLLEGI ANSELM CABANES	GRAVIMETRÍA	44,4	305	1	29	13	32	46
A9-MARTORELL	GRAVIMETRÍA	52,1	58	6	27	2	34	38
GUARDERIA DE GROS	GRAVIMETRÍA	80,3	76	9	27	6	36	38
PABLO IGLESIAS	GRAVIMETRÍA	77,3	77	9	24	6	32	34
MATARO-LABORATORI D'AIGES	GRAVIMETRÍA	33,7	54	2	18	1	21	28
AJUNTAMENT	GRAVIMETRÍA	47,4	60	10	26	3	32	38
EA-MOLLET	GRAVIMETRÍA	46,6	92	7	30	13	39	48
MONTCADA-AJUNTAMENT	GRAVIMETRÍA	46,0	69	8	30	15	39	50
L1-MONTCADA (CAN SANT JOAN)	GRAVIMETRÍA	74,0	116	2	31	23	44	49
ESCOLA MARINADA	GRAVIMETRÍA	44,7	69	12	31	12	37	45
B2-MONTORNES	GRAVIMETRÍA	46,3	59	6	25	4	31	39
MERCAT MUNICIPAL	GRAVIMETRÍA	44,9	63	3	27	5	34	40
CENTRE DE DIA JOSEP TARRADELLAS	GRAVIMETRÍA	52,6	65	9	29	8	38	44
IS-EL PRAT (JARDINS DE LA PAU)	GRAVIMETRÍA	52,1	119	10	32	8	40	44
PONT DE VIOMARA I ROCAFORT	GRAVIMETRÍA	79,5	58	8	22	1	31	32
BF-RUBÍ (CA N'ORIOL)	GRAVIMETRÍA	41,4	66	5	24	5	28	37
RUBÍ-ESCARDIVOL	GRAVIMETRÍA	32,6	100	11	36	10	42	49
AD-SABADELL (GRAN VIA)	GRAVIMETRÍA	40,3	69	9	29	11	35	45
SABADELL-IES ESCOLA INDUSTRIAL	GRAVIMETRÍA	38,4	70	8	26	6	31	38
H-SANT ADRIÀ DE BESÓS	GRAVIMETRÍA	41,4	65	11	31	11	38	46
I2-SANT ANDREU DE LA BARCA	GRAVIMETRÍA	49,0	94	7	32	7	40	43
AC-SANT CELONI	GRAVIMETRÍA	42,2	56	5	25	3	32	39
AT-SANT CUGAT DEL VALLES	GRAVIMETRÍA	51,2	70	7	27	6	34	42
EUGENI D'ORS	GRAVIMETRÍA	44,7	86	1	27	6	34	42
SANTA COLOMA DE GRAMENET	GRAVIMETRÍA	44,9	60	8	26	6	34	41
CA L'ANTIC - ELS MONJOS	GRAVIMETRÍA	86,6	76	10	22	1	31	32
ANTISTIANA - LA RÀPITA	GRAVIMETRÍA	92,3	72	10	20	1	28	29
AJUNTAMENT	GRAVIMETRÍA	55,6	70	9	33	9	42	45
AR-SANTA MARIA DE PALAUTORDERA	GRAVIMETRÍA	24,1	45	4	20	0	21	29
ED-SANTA PERPETUA DE MOGODA	GRAVIMETRÍA	50,1	98	8	33	21	44	51
ESCOLA VERGE DEL ROCIO	GRAVIMETRÍA	46,6	64	7	30	12	39	48
AJUNTAMENT	GRAVIMETRÍA	61,4	77	9	27	4	36	39
DIPOSIT AIGÜES-VALLCARCA	GRAVIMETRÍA	91,8	96	10	19	5	28	30
SANT JOSEP DE CALASSANÇ	GRAVIMETRÍA	47,1	56	7	24	2	32	35
MINA PUBLICA D'AIGÜES	GRAVIMETRÍA	63,01	60	4	24	2	35	37
E1-TERRASSA	GRAVIMETRÍA	50,96	70	11	27	5	34	39
TIANA	GRAVIMETRÍA	43,01	54	3	19	1	22	27
IES DE TONA	GRAVIMETRÍA	51,23	64	4	24	3	33	37
CENTRE CIV SANTA ANA	GRAVIMETRÍA	51,51	100	12	33	20	42	54
VILADECANS-ATRIUM	GRAVIMETRÍA	30,14	180	6	18	2	19	28

ATMÓSFERA

7.1.41. EVALUACIÓN DE LA CALIDAD DEL AIRE: Estadísticos de evaluación de partículas PM10
(valores límite diario y anual, sin descontar episodios naturales) según estación, 2010 (continuación)

Nombre	Analizador	Porcentaje datos	Máximo	Mínimo	Media	Superaciones de 50 µg/m ³ (valor límite diario)	36º valor máximo	Percentil 90,4
AJUNTAMENT	GRAVIMETRÍA	47,1	61	4	22	2	27	30
BARRI DEL TACÓ	GRAVIMETRÍA	51,0	47	8	23	0	29	34
ARANDA DE DUERO 2	ABSORCIÓN BETA	93,2	106	3	23	9	36	37
BURGOS 4	ABSORCIÓN BETA	97,5	70	4	20	8	37	37
BURGOS5	ABSORCIÓN BETA	97,5	83	5	23	14	38	39
MIRANDA DE EBRO 1	ABSORCIÓN BETA	96,7	62	5	32	10	44	44
CÁCERES	GRAVIMETRÍA	99,2	121	2	16	9	26	26
MONFRAGÜE	GRAVIMETRÍA	94,0	159	2	14	8	21	21
ARCOS	ABSORCIÓN BETA	85,2	133	7	31	23	47	48
JEDULA	ABSORCIÓN BETA	90,4	133	9	31	16	46	47
PALMONES (S5)	ABSORCIÓN BETA	86,6	124	16	33	17	47	48
E2: ALCORNOCALES	ABSORCIÓN BETA	84,9	109	3	18	3	30	31
AVDA. MARCONI	ABSORCIÓN BETA	84,1	123	11	36	33	50	52
CARTUJA	ABSORCIÓN BETA	87,7	164	8	30	20	46	47
LA LÍNEA	ABSORCIÓN BETA	95,3	178	12	33	32	49	50
PRADO REY	ABSORCIÓN BETA	77,8	118	13	28	9	40	43
RIO SAN PEDRO	ABSORCIÓN BETA	99,7	98	5	23	9	34	34
SAN FERNANDO	ABSORCIÓN BETA	91,2	89	5	22	6	31	31
SAN ROQUE (S6)	ABSORCIÓN BETA	99,5	105	7	22	4	34	34
CARTEYA (S9)	ABSORCIÓN BETA	96,7	128	5	22	3	34	35
PUNTE MAYORGA	GRAVIMETRÍA	50,4	78	10	33	17	43	50
L'ALCORA-PM	GRAVIMETRÍA	70,7	86	5	22	4	29	33
ALCORA	ABSORCIÓN BETA	89,9	104	5	32	23	46	47
ALMASSORA-C. P. OCHANDO	ABSORCIÓN BETA	78,1	79	5	32	32	49	52
BENICASSIM	ABSORCIÓN BETA	65,2	41	4	11	0	16	18
BURRIANA	ABSORCIÓN BETA	94,0	55	4	18	1	27	27
BURRIANA RESIDENCIA	GRAVIMETRÍA	53,4	75	6	24	4	30	34
CASTELLÓ-PENYETA	SCATTERING	98,4	85	2	16	4	26	26
CASTELLÓ-GRAU	SCATTERING	57,3	66	3	23	7	33	40
CASTELLÓ-PATRONAT D'ESPORTS	GRAVIMETRÍA	88,2	81	4	23	3	34	35
CIRAT	GRAVIMETRÍA	21,1	25	1	11	0	12	19
MORELLA	GRAVIMETRÍA	83,0	101	1	10	3	16	17
ONDA	GRAVIMETRÍA	61,4	81	3	17	3	24	27
SANT JORDI	GRAVIMETRÍA	66,3	54	1	13	1	20	22
VALL D'ALBA PM	GRAVIMETRÍA	60,3	52	5	19	1	27	31
LA VALL D'UJÓ	GRAVIMETRÍA	7,1	39	10	20	0	0	33
VILA-REAL-PM	GRAVIMETRÍA	66,3	95	0	24	5	33	35
VIVER	ABSORCIÓN BETA	83,3	108	6	19	7	31	32
ZORITA	SCATTERING	98,1	61	1	16	2	29	29
CIUDAD REAL	ABSORCIÓN BETA	96,7	96	4	18	7	31	31
BARRIO 630	ABSORCIÓN BETA	98,1	141	5	27	22	45	46
ASOMADILLA	ABSORCIÓN BETA	93,4	116	7	25	12	39	39
LEPANTO	ABSORCIÓN BETA	90,4	140	6	30	26	48	48
PARQUE JOYERO	GRAVIMETRÍA	79,7	120	6	36	52	57	62
POBLADO	ABSORCIÓN BETA	75,9	63	7	15	1	21	22
ARTEIXO	ABSORCIÓN BETA	83,0	59	0	19	3	29	31
CENTRO CIVICO	ABSORCIÓN BETA	94,0	66	6	20	4	34	34
FADIBÓN	MICROBALANZA OSCILANTE	89,9	52	7	19	2	29	29
CERCEDA	MICROBALANZA OSCILANTE	100,0	35	3	14	0	21	21
PARAXÓN	MICROBALANZA OSCILANTE	91,5	62	4	15	1	23	23
CORLAB 1	ABSORCIÓN BETA	97,8	88	1	27	11	41	41
LA GRELA	ABSORCIÓN BETA	56,4	22	11	18	0	22	22
TORRE DE HÉRCULES	SCATTERING	48,5	35	0	12	0	17	21
FERROL	ABSORCIÓN BETA	98,6	54	3	21	1	33	33
BEMANTES (F-5)	MICROBALANZA OSCILANTE	98,4	44	6	17	0	26	27
NOIA	GRAVIMETRÍA	78,6	32	1	8	0	13	13
PRESA DE VILLAGUDÍN	MICROBALANZA OSCILANTE	97,8	76	2	16	1	24	24
MAGDALENA (B-1)	SCATTERING	96,2	42	6	13	0	23	23
FRAGA REDONDA (F-2)	MICROBALANZA OSCILANTE	94,8	46	6	14	0	21	21
VILANOVA (G-2)	MICROBALANZA OSCILANTE	98,6	44	6	16	0	24	24
COMPOSTELA	ABSORCIÓN BETA	92,1	48	2	16	0	24	25
SAN CAETANO	SCATTERING	90,1	26	1	8	0	13	13
CUENCA	ABSORCIÓN BETA	98,1	105	7	25	20	43	43
AJUNTAMENT	GRAVIMETRÍA	40,6	57	1	21	3	25	31
CABO DE CREUS	GRAVIMETRÍA	85,8	116	6	16	3	22	23
AJUNTAMENT	GRAVIMETRÍA	40,8	74	1	27	11	35	45
GIRONA(MERCAT DEL LLEÓ)	GRAVIMETRÍA	40,6	100	1	26	5	30	41
GRANADA - NORTE	ABSORCIÓN BETA	93,4	146	8	40	79	62	63
MOTRIL	ABSORCIÓN BETA	97,0	68	8	23	1	32	32
VÍZNAR	GRAVIMETRÍA	92,6	104	1	16	6	26	27
CAMPISÁBALOS	GRAVIMETRÍA	89,9	106	2	11	4	18	19
GUADALAJARA	ABSORCIÓN BETA	97,0	157	7	25	15	41	42
PAGOETA	ABSORCIÓN BETA	97,0	42	3	11	0	19	19
AZPEITIA	ABSORCIÓN BETA	97,5	59	9	25	5	40	40
BEASAIN	ABSORCIÓN BETA	99,2	59	6	19	1	29	29
HERNANI	MICROBALANZA OSCILANTE	99,2	65	6	23	4	37	37
ARRASATE	ABSORCIÓN BETA	99,5	59	6	18	3	31	31
RENTERIA	ABSORCIÓN BETA	98,1	57	7	21	2	34	34
ATEGORRIETA	ABSORCIÓN BETA	99,2	54	6	21	1	31	31
PUYO	ABSORCIÓN BETA	98,9	67	7	20	1	30	30
AVENIDA TOLOSA	ABSORCIÓN BETA	98,4	102	6	28	22	46	46
TOLOSA	MICROBALANZA OSCILANTE	98,6	60	6	18	1	27	27
MATALASCAÑAS	GRAVIMETRÍA	23,0	159	12	34	8	34	49
MARISMAS DEL TITÁN	ABSORCIÓN BETA	91,8	138	8	26	22	46	47
POZO DULCE	ABSORCIÓN BETA	98,9	137	9	33	37	51	51
CAMPUS DEL CARMEN	GRAVIMETRÍA	52,3	104	4	27	10	37	44
MOGUER	ABSORCIÓN BETA	88,0	137	8	30	17	45	45
MAZAGON	ABSORCIÓN BETA	86,0	141	3	32	30	49	49
NIEBLA	ABSORCIÓN BETA	85,8	131	3	21	12	37	38
LA RÁBIDA	ABSORCIÓN BETA	93,7	119	7	24	11	36	37
TORREARENILLA	ABSORCIÓN BETA	90,4	76	2	16	5	25	26
SAN JUAN DEL PUERTO	ABSORCIÓN BETA	95,6	129	6	26	14	44	44
HUESCA	GRAVIMETRÍA	98,9	70	2	16	4	27	27
MONZÓN	GRAVIMETRÍA	97,3	80	4	19	3	29	29
TORRELISA	GRAVIMETRÍA	92,6	56	1	8	2	16	16
SARIÑENA ESCUELAS	GRAVIMETRÍA	86,58	84	1	28	26	45	48
SARIÑENA LAVADERO	GRAVIMETRÍA	78,36	83	1	23	10	38	41
BAILÉN	GRAVIMETRÍA	50,96	138	6	33	18	43	50
RONDA DEL VALLE	ABSORCIÓN BETA	94,25	108	7	29	19	45	45
TORREDONJIMENO	GRAVIMETRÍA	13,15	102	11	29	2	20	43

ATMÓSFERA

7.1.42. EVALUACIÓN DE LA CALIDAD DEL AIRE: Estadísticos de evaluación de partículas PM10
(valores límite diario y anual, sin descontar episodios naturales) según estación, 2010 (continuación)

Nombre	Analizador	Porcentaje datos	Máximo	Mínimo	Media	Superaciones de 50 µg/m ³ (valor límite diario)	36º valor máximo	Percentil 90,4
VILLANUEVA DEL ARZOBISPO	ABSORCIÓN BETA	81,9	72	4	20	5	32	35
CARRACEDELO	MICROBALANZA OSCILANTE	95,3	41	5	16	0	25	26
CONGOSTO	MICROBALANZA OSCILANTE	99,2	38	3	11	0	19	19
CUADROS	MICROBALANZA OSCILANTE	99,5	33	1	13	0	19	19
BARRIO PINILLA	ABSORCIÓN BETA	94,0	50	5	18	0	28	29
LEÓN 3	ABSORCIÓN BETA	99,7	52	6	18	1	27	27
PONFERRADA 4	ABSORCIÓN BETA	98,4	38	1	14	0	24	24
LA ROBLA	ABSORCIÓN BETA	84,7	57	11	27	4	37	37
AZ-BELLVER DE Cerdanya	GRAVIMETRÍA	39,2	50	4	16	0	19	25
AB-LLEIDA	GRAVIMETRÍA	41,9	173	4	26	8	31	43
AO-SORT	GRAVIMETRÍA	32,3	69	1	11	2	12	17
ELS TORMS	GRAVIMETRÍA	90,7	89	2	13	1	19	20
ALFARO	ABSORCIÓN BETA	97,5	85	11	30	26	44	45
ARRUBAL	ABSORCIÓN BETA	99,7	93	5	23	9	39	39
GALILEA	ABSORCIÓN BETA	99,7	80	2	13	1	22	22
LA CIGÜEÑA	ABSORCIÓN BETA	95,9	72	5	22	6	31	32
PRADEJÓN	ABSORCIÓN BETA	97,3	112	5	22	14	38	39
RIO COBO	MICROBALANZA OSCILANTE	83,3	50	8	18	0	28	29
XOVE	MICROBALANZA OSCILANTE	60,8	49	10	22	0	30	32
LUGO-FINGOY	ABSORCIÓN BETA	99,7	55	4	18	1	26	26
LOUSEIRAS (B-2)	MICROBALANZA OSCILANTE	96,7	42	6	15	0	23	23
O SAVIÑO	GRAVIMETRÍA	81,9	36	2	9	0	14	15
MOURENCE (C-9)	MICROBALANZA OSCILANTE	99,7	35	6	15	0	23	23
ALCALÁ DE HENARES	ABSORCIÓN BETA	98,9	158	11	34	39	51	51
ALCOBENDAS	ABSORCIÓN BETA	99,7	95	4	18	5	31	31
ALCORCÓN 2	ABSORCIÓN BETA	100,0	129	9	25	11	40	40
ALGETE	ABSORCIÓN BETA	100,0	144	13	32	31	49	49
ARANJUEZ	ABSORCIÓN BETA	98,9	157	6	26	9	38	38
ARGANDA DEL REY	ABSORCIÓN BETA	99,2	128	5	24	12	39	39
EL ATAZAR	ABSORCIÓN BETA	99,2	151	6	24	12	38	38
COLMENAR VIEJO	ABSORCIÓN BETA	99,5	123	6	23	7	35	35
COLLADO VILLALBA	ABSORCIÓN BETA	100,0	95	6	30	24	47	47
COSLADA	ABSORCIÓN BETA	99,2	119	7	30	24	45	45
FUENLABRADA	ABSORCIÓN BETA	99,5	150	6	29	27	48	48
GETAFE	ABSORCIÓN BETA	100,0	126	8	28	23	45	45
GUADALIX DE LA SIERRA	ABSORCIÓN BETA	100,0	137	10	25	8	37	37
LEGAÑES	ABSORCIÓN BETA	98,6	139	12	32	31	50	50
ESCUELAS AGUIRRE	MICROBALANZA OSCILANTE	98,4	136	5	27	18	45	45
FAROLILLO	MICROBALANZA OSCILANTE	100,0	103	5	21	7	33	33
CASA DE CAMPO	MICROBALANZA OSCILANTE	95,1	99	5	17	4	29	29
MORATALAZ	MICROBALANZA OSCILANTE	100,0	122	6	22	11	36	36
CUATRO CAMINOS-PABLO IGLESIAS	MICROBALANZA OSCILANTE	100,0	140	6	26	15	42	42
PUENTE DE VALLECAS	MICROBALANZA OSCILANTE	98,1	108	5	21	9	35	36
MENDEZ ALVARO	MICROBALANZA OSCILANTE	100,0	127	6	23	12	36	36
CASTELLANA	MICROBALANZA OSCILANTE	58,6	107	7	24	6	34	37
PLAZA CASTILLA-CANAL	MICROBALANZA OSCILANTE	78,9	73	6	23	4	33	34
URBANIZACIÓN EMBAJADA	MICROBALANZA OSCILANTE	94,5	98	5	20	6	30	31
SANCHINARRO	MICROBALANZA OSCILANTE	96,2	106	5	19	6	30	31
TRES OLIVOS	MICROBALANZA OSCILANTE	87,1	97	5	19	3	29	29
MAJADAHONDA	ABSORCIÓN BETA	98,9	102	8	22	7	33	33
MÓSTOLES	ABSORCIÓN BETA	97,8	131	7	26	21	41	41
ORUSCO DE TAJUÑA	ABSORCIÓN BETA	99,5	127	4	19	7	30	30
RIVAS-VACIAMADRID	ABSORCIÓN BETA	99,7	129	9	29	20	44	44
SAN MARTIN DE VALDEIGLESIAS	ABSORCIÓN BETA	99,7	121	3	19	7	30	30
TORREJON DE ARDOZ II	ABSORCIÓN BETA	99,2	156	11	37	61	58	58
VALDEMORO	ABSORCIÓN BETA	99,5	131	10	29	20	46	46
VILLA DEL PRADO	ABSORCIÓN BETA	99,2	115	6	24	20	40	40
VILLAREJO DE SALVANES	ABSORCIÓN BETA	99,2	151	11	33	27	49	49
CAMPILLOS	GRAVIMETRÍA	22,7	77	2	14	2	13	21
CARRANQUE	ABSORCIÓN BETA	84,9	145	8	32	30	50	50
CAMPANILLAS CIFA	ABSORCIÓN BETA	87,4	81	7	23	4	35	36
MARBELLA	ABSORCIÓN BETA	91,5	88	5	20	3	32	32
ALCANTARILLA	SCATTERING	39,5	121	6	23	6	26	37
ALCANTARILLA	MICROBALANZA OSCILANTE	56,4	54	6	26	5	36	41
ALUMBRES	MICROBALANZA OSCILANTE	99,7	76	6	23	4	33	33
LA ALJORRA	MICROBALANZA OSCILANTE	97,0	88	7	27	9	38	38
MOMPEAN	MICROBALANZA OSCILANTE	98,9	71	9	26	2	36	36
LORCA	MICROBALANZA OSCILANTE	100,0	104	6	25	9	39	39
SAN BASILIO	ABSORCIÓN BETA	94,0	121	3	36	45	54	55
ALSASUA 2	ABSORCIÓN BETA	52,6	44	5	20	0	27	32
CTCC-ARGUEDAS	ABSORCIÓN BETA	91,0	96	1	18	6	34	35
CTCC-FUNES	ABSORCIÓN BETA	86,0	111	3	21	12	36	38
ITURRAMA	ABSORCIÓN BETA	95,1	85	14	26	4	37	37
PLAZA DE LA CRUZ	ABSORCIÓN BETA	95,1	80	9	23	1	33	34
ROTXAPEA	ABSORCIÓN BETA	98,1	95	9	26	9	40	41
SANGUESA	SCATTERING	82,5	103	5	27	13	42	43
CTCC-TUDELA	ABSORCIÓN BETA	88,8	77	7	27	13	42	43
FENOSA	MICROBALANZA OSCILANTE	62,5	65	7	23	7	32	36
GOMEZ FRANQUEIRA	ABSORCIÓN BETA	97,8	81	6	16	3	25	25
LLARANES	ABSORCIÓN BETA	97,3	66	8	31	21	47	47
LLANOPONTE	ABSORCIÓN BETA	96,2	100	10	40	69	58	59
MATADERO	ABSORCIÓN BETA	98,4	155	14	42	84	72	72
PLAZA DE LA GUITARRA	ABSORCIÓN BETA	92,6	82	14	32	13	43	44
CANGAS DE NARCEA	ABSORCIÓN BETA	94,3	39	11	20	0	27	27
HERMANOS FELGUEROSO	ABSORCIÓN BETA	95,3	81	11	30	11	41	41
ARGENTINA	ABSORCIÓN BETA	95,6	147	4	33	41	56	56
CONSTITUCIÓN	ABSORCIÓN BETA	96,7	109	7	27	17	43	43
AVENIDA DE CASTILLA	ABSORCIÓN BETA	25,5	73	13	30	5	31	44
MONTEVIL	ABSORCIÓN BETA	49,0	80	8	26	4	35	41
MERINÁN	ABSORCIÓN BETA	97,5	66	6	22	5	35	35
SAMA I	ABSORCIÓN BETA	96,2	103	9	26	10	39	39
NIEMBRO	GRAVIMETRÍA	94,0	92	4	15	1	25	25
JARDINES DE JUAN XXIII	ABSORCIÓN BETA	98,9	59	7	23	4	34	34
PLAZA DE TOROS	ABSORCIÓN BETA	97,3	62	13	26	5	36	36
PALACIO DE DEPORTES	ABSORCIÓN BETA	98,08	90	11	33	35	50	51
TRUBIA	ABSORCIÓN BETA	97,26	50	5	18	0	27	27
PURIFICACIÓN TOMÁS	ABSORCIÓN BETA	97,81	50	3	20	0	34	34
BLIMEA	ABSORCIÓN BETA	95,07	68	13	27	3	36	36
LUGONES	ABSORCIÓN BETA	92,33	96	12	43	105	68	69
CEMENTOS PORTLAND 1	ABSORCIÓN BETA	87,95	101	1	19	12	37	38

ATMÓSFERA

7.1.43. EVALUACIÓN DE LA CALIDAD DEL AIRE: Estadísticos de evaluación de partículas PM10 (valores límite diario y anual, sin descontar episodios naturales) según estación, 2010 (continuación)

Nombre	Analizador	Porcentaje datos	Máximo	Mínimo	Media	Superaciones de 50 µg/m ³ (valor límite diario)	36º valor máximo	Percentil 90,4
GUARDO	ABSORCIÓN BETA	89,6	50	10	20	0	28	29
PALENCIA 3	ABSORCIÓN BETA	98,6	92	4	21	11	34	34
VILLALBA DE GUARDO	SCATTERING	99,5	50	1	10	0	21	21
AGÜIMES	MICROBALANZA OSCILANTE	99,7	218	6	21	18	36	36
ARINAGA	MICROBALANZA OSCILANTE	98,4	304	9	28	24	41	41
ARRECIFE	MICROBALANZA OSCILANTE	100,0	243	8	26	17	38	38
CIUDAD DEPORTIVA-ARRECIFE	ABSORCIÓN BETA	99,5	335	6	22	13	27	27
POLIDEPORTIVO ALFONSO-ARUCAS	ABSORCIÓN BETA	89,6	198	3	18	12	25	26
JINAMAR III FASE	MICROBALANZA OSCILANTE	92,6	149	6	15	6	19	20
NÉSTOR ALAMO	MICROBALANZA OSCILANTE	71,8	135	4	17	6	22	24
MERCADO CENTRAL	MICROBALANZA OSCILANTE	86,6	379	10	30	13	40	43
PARQUE LAS REHOYAS- LAS PALMAS DE GC	ABSORCIÓN BETA	94,8	275	6	20	12	26	26
CENTRO DE ARTE JUAN ISMAEL	MICROBALANZA OSCILANTE	97,3	228	6	24	15	37	37
PARQUE DE LA PIEDRA	MICROBALANZA OSCILANTE	99,2	179	7	28	36	52	52
CASA PALACIO-PUERTO DEL ROSARIO	ABSORCIÓN BETA	50,7	161	5	25	10	35	41
SAN AGUSTÍN	MICROBALANZA OSCILANTE	100,0	269	8	28	30	45	45
PLAYA DEL INGLÉS	MICROBALANZA OSCILANTE	79,7	275	12	31	24	41	44
CASTILLO DEL ROMERAL	MICROBALANZA OSCILANTE	99,7	275	8	27	25	44	44
CAMPING TEMISAS-STA LUCÍA DE T.	MICROBALANZA OSCILANTE	64,4	146	6	24	21	38	45
COSTA TEGUISE	MICROBALANZA OSCILANTE	97,5	209	5	21	14	29	29
PEDRO LEZCANO	MICROBALANZA OSCILANTE	89,9	125	7	16	5	24	25
3 JINAMAR	MICROBALANZA OSCILANTE	72,1	238	8	27	17	33	37
PARQUE DE SAN JUAN-TELDE	ABSORCIÓN BETA	87,1	257	5	20	11	29	30
MOLLABAO	ABSORCIÓN BETA	97,3	49	7	21	0	30	30
ARENAL	ABSORCIÓN BETA	95,3	94	2	23	10	37	37
ESTACION 2 (OESTE)	ABSORCIÓN BETA	66,6	99	11	29	11	40	44
COLEGIO HOGAR	ABSORCIÓN BETA	26,9	39	0	13	0	14	22
SALAMANCA 4	ABSORCIÓN BETA	96,2	157	6	25	13	36	37
SALAMANCA 5	ABSORCIÓN BETA	97,8	172	5	23	11	36	37
LA HIDALGA-ARAFO	ABSORCIÓN BETA	95,1	179	6	19	15	31	31
BUZANADA	SCATTERING	94,3	376	3	28	30	49	49
EL RÍO	SCATTERING	97,8	220	3	20	21	36	38
LA GRAMA-BREÑA ALTA	MICROBALANZA OSCILANTE	57,8	107	6	18	7	23	27
SAN ANTONIO-BREÑA BAJA	ABSORCIÓN BETA	85,8	240	4	21	12	34	37
IGUESTE DE CANDELARIA	MICROBALANZA OSCILANTE	32,1	72	2	20	3	23	34
CALETILLA	MICROBALANZA OSCILANTE	98,4	286	6	27	20	43	44
IGUESTE	MICROBALANZA OSCILANTE	77,5	152	4	20	13	30	31
BARRANCO HONDO	MICROBALANZA OSCILANTE	98,1	133	2	20	19	38	38
MÉDANO	SCATTERING	83,6	253	3	24	24	43	45
SAN ISIDRO	SCATTERING	97,5	405	5	29	46	59	66
GRANADILLA	SCATTERING	94,8	355	2	23	25	34	36
BALSA DE ZAMORA-LOS REALEJOS	ABSORCIÓN BETA	80,8	210	5	18	6	25	27
EL PILAR-STA CRUZ DE LA PALMA	MICROBALANZA OSCILANTE	31,5	91	7	23	5	24	35
TOME CANO	MICROBALANZA OSCILANTE	84,7	331	5	24	14	33	37
LOS GLADIOLOS	MICROBALANZA OSCILANTE	84,9	308	4	22	15	29	32
CASA CUNA	SCATTERING	78,6	162	6	24	19	37	44
MERCA TENERIFE	MICROBALANZA OSCILANTE	96,7	299	5	25	19	36	36
DEPÓSITO TRISTÁN-STA CRUZ DE TF	SCATTERING	74,0	159	5	23	15	34	38
ESTACIÓN DEL MEDITERRANEO	ABSORCIÓN BETA	97,8	63	3	26	14	43	43
PARQUE DE CROSS	ABSORCIÓN BETA	98,6	94	11	31	38	52	52
CASTRO URDIALES	ABSORCIÓN BETA	98,1	80	2	23	16	43	43
LOS CORRALES DE BUELNA	ABSORCIÓN BETA	98,1	69	9	28	11	41	41
REINOSA	ABSORCIÓN BETA	96,4	87	2	19	6	35	36
TETUÁN	ABSORCIÓN BETA	97,3	64	8	23	1	35	35
SANTANDER CENTRO	ABSORCIÓN BETA	92,9	67	6	25	4	35	35
LOS TOJOS	ABSORCIÓN BETA	96,7	64	2	10	2	19	19
ZAPATÓN	ABSORCIÓN BETA	99,7	53	2	18	1	31	31
BARREDÁ	ABSORCIÓN BETA	99,7	79	7	26	11	40	40
ESCUELA DE MINAS	ABSORCIÓN BETA	97,5	51	5	22	1	34	34
SEGOVIA 2	ABSORCIÓN BETA	85,8	104	4	14	4	22	23
ALCALÁ DE GUADAIRA	ABSORCIÓN BETA	85,5	132	9	30	26	45	47
COBRE LAS CRUCES	ABSORCIÓN BETA	98,4	99	3	21	7	34	35
ALJARAFE	ABSORCIÓN BETA	98,4	126	8	31	30	48	49
SIERRA NORTE	ABSORCIÓN BETA	92,6	157	2	23	11	40	41
TORNEO	ABSORCIÓN BETA	93,2	96	12	26	15	43	43
SANTA CLARA	ABSORCIÓN BETA	98,9	115	2	29	18	42	42
PRINCIPES	GRAVIMETRÍA	14,8	111	10	34	7	23	54
BERMEJALES	ABSORCIÓN BETA	94,3	55	2	18	5	25	25
SORIA	ABSORCIÓN BETA	99,5	113	9	26	11	40	40
ESCOLA NAUTICA-L'AMETLLA	GRAVIMETRÍA	72,3	69	5	14	3	20	24
COL·LEGI PÚBLIC SANT JULIÀ	GRAVIMETRÍA	41,4	48	7	21	0	26	32
BC-LA SÈNIA	GRAVIMETRÍA	45,5	28	1	11	0	15	18
A3-CONSTANTÍ	GRAVIMETRÍA	51,8	60	1	17	3	24	28
AF-REUS	GRAVIMETRÍA	48,5	72	4	23	4	31	38
A7-BONAVISTA	GRAVIMETRÍA	48,5	48	5	20	0	25	30
AS-TARRAGONA	GRAVIMETRÍA	48,0	52	4	21	1	28	33
DARP	GRAVIMETRÍA	45,5	54	7	23	1	28	35
CAP EL TEMPLE	GRAVIMETRÍA	49,6	115	1	16	4	20	28
VIVER D'EMPRESES	GRAVIMETRÍA	77,8	85	5	17	7	25	29
A4-VILA-SECA	GRAVIMETRÍA	36,7	61	1	21	3	24	36
ESTANCA	MICROBALANZA OSCILANTE	98,1	67	0	14	2	23	24
ALCAÑIZ CAPUCHINOS	GRAVIMETRÍA	88,8	85	2	26	16	42	43
MONAGREGA	MICROBALANZA OSCILANTE	98,6	147	2	16	5	29	29
LA GINEBROSA	MICROBALANZA OSCILANTE	98,4	79	1	14	3	26	26
MAS DE LAS MATAS	MICROBALANZA OSCILANTE	97,0	99	0	17	4	29	29
TERUEL	GRAVIMETRÍA	95,3	90	2	15	5	24	24
ESTACIÓN DE LA SAGRA (ILLESCAS)	ABSORCIÓN BETA	61,9	113	2	24	9	34	37
SAN PABLO DE LOS MONTES	GRAVIMETRÍA	97,3	99	2	11	6	18	18
TALAVERA DE LA REINA	ABSORCIÓN BETA	98,6	130	11	29	10	41	41
TOLEDO2	ABSORCIÓN BETA	87,7	137	5	22	8	32	33
ALZIRA	GRAVIMETRÍA	87,4	76	1	19	3	32	33
BUÑOL CEMEX	SCATTERING	95,6	97	2	16	2	29	29
BURJASSOT - FACULTATS	GRAVIMETRÍA	95,6	88	0	22	6	33	33
CAUDETTE DE LAS FUENTES	SCATTERING	97,5	83	1	15	2	27	28
GANDÍA	SCATTERING	85,21	105	2	21	6	37	37
PATERNA-CEAM	GRAVIMETRÍA	73,7	82	4	20	4	30	32
SAGUNT-NORD	GRAVIMETRÍA	96,99	68	3	18	3	29	29
VALÈNCIA-PISTA DE SILLA	SCATTERING	98,9	137	12	31	23	46	46
VALÈNCIA-VIVERS	GRAVIMETRÍA	97,26	82	0	21	5	31	31
VALÈNCIA-POLITÈCNIC	SCATTERING	89,32	83	4	23	9	37	38

ATMÓSFERA

7.1.44. EVALUACIÓN DE LA CALIDAD DEL AIRE: Estadísticos de evaluación de partículas PM10 (valores límite diario y anual, sin descontar episodios naturales) según estación, 2010 (conclusión)

Nombre	Analizador	Porcentaje datos	Máximo	Mínimo	Media	Superaciones de 50 µg/m ³ (valor límite diario)	36º valor máximo	Percentil 90,4
VALÈNCIA - MOLÍ DEL SOL	SCATTERING	89,6	49	3	18	0	25	25
VILLAR DEL ARZOBISPO	SCATTERING	98,1	64	1	14	1	25	25
ZARRA	GRAVIMETRÍA	95,6	80	2	12	3	20	21
MEDINA DEL CAMPO	ABSORCIÓN BETA	97,8	130	7	27	10	41	41
ARCO DE LADRILLO II	ABSORCIÓN BETA	100,0	69	5	19	6	30	30
VEGA SICILIA	ABSORCIÓN BETA	100,0	76	5	21	8	34	34
PUENTE REGUERAL	ABSORCIÓN BETA	97,5	73	6	20	8	32	33
ABANTO	ABSORCIÓN BETA	98,4	55	3	20	4	38	38
ARRIGORRIAGA	ABSORCIÓN BETA	98,9	52	4	19	1	32	32
BARAKALDO	ABSORCIÓN BETA	98,4	60	5	24	6	39	39
BASURI	ABSORCIÓN BETA	95,9	82	7	31	30	50	50
PARQUE EUROPA	ABSORCIÓN BETA	99,5	90	6	31	34	50	50
DURANGO	ABSORCIÓN BETA	100,0	49	5	20	0	32	32
GETXO	ABSORCIÓN BETA	99,7	50	6	23	0	35	35
LEMONA	MICROBALANZA OSCILANTE	62,5	41	4	16	0	22	25
ZALLA	ABSORCIÓN BETA	99,7	42	5	17	0	28	28
SANGRONIZ	ABSORCIÓN BETA	97,0	52	6	22	1	34	34
PEÑAUSENDE	GRAVIMETRÍA	95,1	94	1	9	3	14	14
ZAMORA 2	ABSORCIÓN BETA	95,1	89	4	18	4	28	30
ALAGÓN	GRAVIMETRÍA	96,7	83	5	21	9	33	33
BUJARALUZ	GRAVIMETRÍA	96,7	63	2	17	2	27	27
EL PICARRAL	ABSORCIÓN BETA	98,4	92	6	27	24	44	44
ROGER DE FLOR	ABSORCIÓN BETA	97,5	95	7	27	15	41	41
RENOVALES	ABSORCIÓN BETA	97,3	78	5	26	16	39	39

ATMÓSFERA

7.1.45. EVALUACIÓN DE LA CALIDAD DEL AIRE: Análisis autonómico de la evaluación de partículas PM10, 2010

Comunidades Autónomas	Número de zonas en relación al valor límite para la salud (media diaria)			Número de zonas en relación al valor límite para la salud (media anual)			Total zonas
	>Valor límite	≤ Valor límite	No evaluadas	> Valor límite	≤ Valor límite	No evaluadas	
ANDALUCÍA	2	10	0	12	0	0	12
ARAGÓN	0	5	0	0	5	0	5
ASTURIAS (PRINCIPADO DE)	2	2	0	1	3	0	4
BALEARES (ISLAS)	0	7	0	0	7	0	7
CANARIAS	0	8	0	0	8	0	8
CANTABRIA	0	4	0	0	4	0	4
CASTILLA Y LEÓN	0	10	0	0	10	0	10
CASTILLA-LA MANCHA	0	5	0	0	5	0	5
CATALUÑA	2	13	0	0	15	0	15
COMUNIDAD VALENCIANA	0	18	0	0	18	0	18
EXTREMADURA	0	4	0	0	4	0	4
GALICIA	0	16	0	0	16	0	16
MADRID	1	6	0	0	7	0	7
MURCIA (REGIÓN DE)	0	6	0	0	6	0	6
NAVARRA (COMUNIDAD FORAL)	0	4	0	0	4	0	4
PAÍS VASCO	0	8	0	0	8	0	8
RIOJA (LA)	0	2	0	0	2	0	2
TOTAL	7	128	0	1	134	0	135

Evaluación de PM10
Valor límite diario para la protección de la salud

Datos 2010

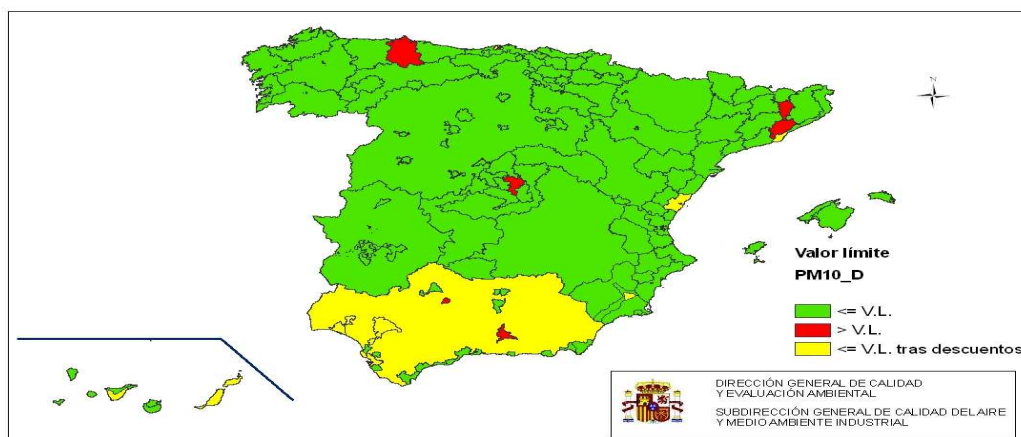

Evaluación de PM10
Valor límite anual para la protección de la salud

Datos 2010

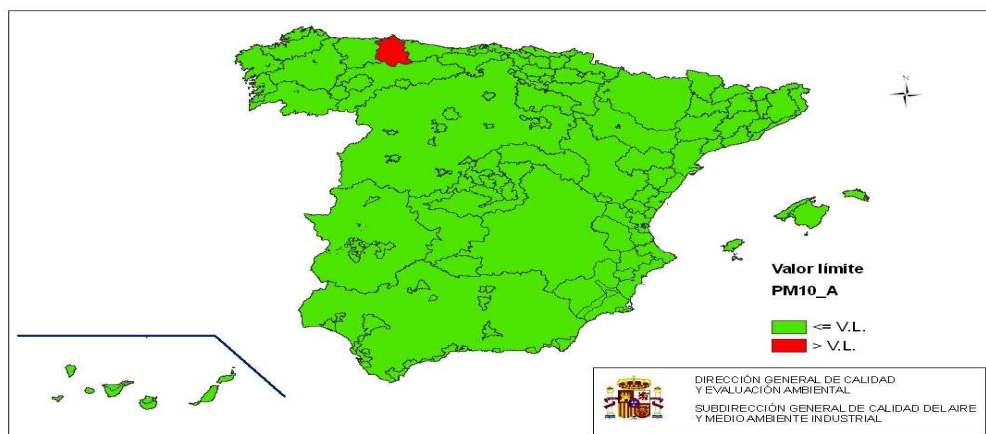

ATMÓSFERA

7.1.49 EVALUACIÓN DE LA CALIDAD DEL AIRE: Serie histórica de la calidad del aire para PM10 según zonas (conclusión)

Comunidad Autónoma	Nombre de La Zona	Valor límite	2002	2003	2004	2005	2006	2007	2008	2009	2010
Extremadura	Cáceres	diario	<VL	<VL	<VL	<VL	<VL	<VL	<VL	<VL	<VL
		anual	<VL	<VL	<VL	<VL	<VL	<VL	<VL	<VL	<VL
	Badajoz	diario	<VL	<VL	<VL	<VL	<VL	<VL	<VL	<VL	<VL
		anual	<VL	<VL	<VL	<VL	<VL	<VL	<VL	<VL	<VL
	Núcleos De Población De Más De 20.000 Habitantes	diario	<VL	<VL	<VL	<VL	<VL	<VL	<VL	<VL	<VL
anual		<VL	<VL	<VL	<VL	<VL	<VL	<VL	<VL	<VL	
Extremadura Rural	diario	<VL	<VL	<VL	<VL	<VL	<VL	<VL	<VL	<VL	
	anual	<VL	<VL	<VL	<VL	<VL	<VL	<VL	<VL	<VL	
Andalucía	Andalucía Espacios Naturales Y Áreas Forestales	diario	<VL	Baja	Baja	Baja	Baja	Baja	Baja	Baja	Baja
		anual	<VL	Baja	Baja	Baja	Baja	Baja	Baja	Baja	Baja
	Andalucía Zonas Agrícolas	diario	<VL	Baja	Baja	Baja	Baja	Baja	Baja	Baja	Baja
		anual	<VL	Baja	Baja	Baja	Baja	Baja	Baja	Baja	Baja
	Zona Industrial De Huelva	diario	>VL:<VL+MT	<VL	<VL-I	<VL-I	>VL+MT	>VL+MT	>VL+MT	<VL-I	<VL-I
		anual	<VL	<VL	<VL	<VL	<VL	<VL	<VL	<VL	<VL
	Zona Industrial De Bahía De Algeciras	diario	>VL:<VL+MT	<VL-I	<VL-I	>VL+MT	>VL+MT	<VL-I	<VL-I	<VL	<VL
		anual	<VL	<VL-I	<VL	>VL+MT	>VL+MT	<VL-I	<VL-I	<VL	<VL
	Zona Industrial De Puente Nuevo	diario	SE	<VL	<VL	<VL-I	<VL	<VL	<VL	<VL	<VL
		anual	SE	<VL	<VL	<VL	<VL	<VL	<VL	<VL	<VL
	Zona Industrial Carboneras	diario	>VL:<VL+MT	Baja	Baja	Baja	Baja	Baja	Baja	Baja	Baja
		anual	>VL:<VL+MT	Baja	Baja	Baja	Baja	Baja	Baja	Baja	Baja
	Zona Industrial Alcalá De Guadaíra	diario	<VL	Baja	Baja	Baja	Baja	Baja	Baja	Baja	Baja
		anual	<VL	Baja	Baja	Baja	Baja	Baja	Baja	Baja	Baja
	Zona Industrial De Bailén	diario	>VL+MT	>VL+MT	>VL+MT	>VL+MT	>VL+MT	>VL+MT	>VL+MT	>VL+MT	>VL+MT
		anual	>VL+MT	>VL+MT	>VL+MT	>VL+MT	>VL+MT	>VL+MT	>VL+MT	<VL-I	<VL
	Andalucía-Núcleos De 50.000 A 250.000 Habitantes	diario	<VL	<VL	<VL	>VL+MT	>VL+MT	>VL+MT	>VL+MT	>VL+MT	<VL-I
		anual	<VL	<VL	<VL	<VL-I	>VL+MT	>VL+MT	<VL-I	<VL	<VL
	Sevilla	diario	>VL:<VL+MT	Baja	Baja	Baja	Baja	Baja	Baja	Baja	Baja
		anual	>VL:<VL+MT	Baja	Baja	Baja	Baja	Baja	Baja	Baja	Baja
	Córdoba	diario	>VL+MT	>VL:<VL+MT	>VL+MT	<VL-I	>VL+MT	>VL+MT	>VL+MT	<VL-I	<VL
		anual	>VL+MT	<VL	>VL:<VL+MT	<VL	>VL+MT	<VL-I	<VL	<VL	<VL
	Málaga	diario	<VL	Baja	Baja	Baja	Baja	Baja	Baja	Baja	Baja
		anual	<VL	Baja	Baja	Baja	Baja	Baja	Baja	Baja	Baja
	Costa Del Sol	diario	<VL	Baja	Baja	Baja	Baja	Baja	Baja	Baja	Baja
		anual	<VL	Baja	Baja	Baja	Baja	Baja	Baja	Baja	Baja
	Granada	diario	<VL-I	Baja	Baja	Baja	Baja	Baja	Baja	Baja	Baja
		anual	>VL:<VL+MT	Baja	Baja	Baja	Baja	Baja	Baja	Baja	Baja
	Andalucía-Zonas Rurales	diario	<VL	<VL	<VL	>VL+MT	>VL+MT	>VL+MT	>VL+MT	<VL-I	<VL-I
		anual	<VL	<VL	<VL	>VL+MT	<VL	<VL	<VL	<VL	<VL
Zona Industrial De Carboneras	diario	<VL	<VL	<VL	>VL+MT	<VL-I	>VL+MT	>VL+MT	<VL	<VL	
	anual	<VL	<VL	<VL	<VL	<VL	<VL	<VL	<VL-I	<VL	
Bahía De Cádiz	diario	<VL	<VL	<VL	<VL	<VL	>VL+MT	<VL	<VL	<VL-I	
	anual	<VL	<VL	<VL	<VL	<VL	<VL	<VL	<VL	<VL	
Granada Y Área Metropolitana	diario	<VL	<VL	<VL	>VL+MT	>VL+MT	>VL+MT	>VL+MT	>VL+MT	>VL+MT	
	anual	<VL	<VL	<VL	<VL-I	<VL-I	>VL+MT	<VL-I	<VL-I	<VL	
Málaga Y Costa Del Sol	diario	<VL	<VL	<VL	>VL+MT	<VL	<VL	<VL-I	<VL	<VL	
	anual	<VL	<VL	<VL	<VL-I	<VL	<VL	<VL-I	<VL	<VL	
Sevilla Y Área Metropolitana	diario	>VL:<VL+MT	>VL+MT	>VL+MT	>VL+MT	>VL+MT	>VL+MT	>VL+MT	>VL+MT	>VL+MT	
	anual	<VL	<VL-I	<VL	<VL	>VL+MT	>VL+MT	>VL+MT	<VL	<VL	
Canarias	Las Palmas De Gran Canaria	diario	<VL-I	SE	<VL-I	<VL-I	<VL-I	<VL-I	<VL-I	<VL	<VL
		anual	<VL-I	SE	<VL-I	<VL	<VL-I	<VL	<VL	<VL	<VL
	Zona Centro De La Isla De Gran Canaria	diario	SE	SE	SE	<VL-I	>VL+MT	<VL-I	Baja	Baja	Baja
		anual	SE	SE	SE	<VL-I	<VL-I	<VL	Baja	Baja	Baja
	Sudoeste De La Isla De Gran Canaria	diario	SE	SE	SE	>VL+MT	>VL+MT	>VL+MT	Baja	Baja	Baja
		anual	SE	SE	SE	<VL	<VL-I	<VL-I	Baja	Baja	Baja
	Fuerteventura Y Lanzarote	diario	SE	SE	SE	>VL+MT	SE	>VL+MT	<VL-I	<VL	<VL-I
		anual	SE	SE	SE	<VL	SE	>VL+MT	<VL	<VL	<VL
	Santa Cruz De Tenerife-La Laguna	diario	<VL-I	SE	>VL+MT	>VL+MT	>VL+MT	>VL+MT	Baja	Baja	Baja
		anual	<VL-I	SE	>VL+MT	>VL+MT	>VL+MT	>VL+MT	Baja	Baja	Baja
	Norte De La Isla De Tenerife	diario	SE	SE	SE	>VL+MT	SE	>VL+MT	Baja	Baja	Baja
		anual	SE	SE	SE	<VL	SE	<VL	Baja	Baja	Baja
	Sur De La Isla De Tenerife	diario	<VL-I	SE	>VL+MT	>VL+MT	>VL+MT	>VL+MT	Baja	Baja	Baja
		anual	<VL-I	SE	>VL+MT	<VL-I	>VL+MT	<VL-I	Baja	Baja	Baja
	La Gomera, El Hierro Y La Palma	diario	SE	SE	SE	>VL+MT	SE	>VL+MT	<VL	<VL	<VL
		anual	SE	SE	SE	<VL	SE	<VL	<VL	<VL	<VL
	Norte De Gran Canaria	diario	<VL	<VL	<VL	<VL	<VL	<VL	<VL	<VL	<VL
		anual	<VL	<VL	<VL	<VL	<VL	<VL	<VL	<VL	<VL
	Sur De Gran Canaria	diario	<VL	<VL	<VL	<VL	<VL	<VL	<VL	<VL	<VL
		anual	<VL	<VL	<VL	<VL	<VL	<VL	<VL	<VL	<VL
	Sta. Cruz De Tenerife - San Cristóbal De La Laguna	diario	<VL	<VL	<VL	<VL	<VL	<VL	<VL	<VL	<VL
		anual	<VL	<VL	<VL	<VL	<VL	<VL	<VL	<VL	<VL
	Norte De Tenerife	diario	<VL	<VL	<VL	<VL	<VL	<VL	<VL	<VL	<VL
		anual	<VL	<VL	<VL	<VL	<VL	<VL	<VL	<VL	<VL
	Sur De Tenerife	diario	<VL	<VL	<VL	<VL	<VL	<VL	<VL	<VL	<VL-I
		anual	<VL	<VL	<VL	<VL	<VL	<VL	<VL	<VL	<VL

SE: Sin evaluar

<VL: Menor que el valor límite

>VL+MT: Mayor que el valor límite más margen de tolerancia

>VL:<VL+MT: Entre valor límite y valor límite más margen de Tolerancia

<VL-t Menor que valor límite tras descuento de intrusiones

ATMÓSFERA

7.1.50. EVALUACIÓN DE LA CALIDAD DEL AIRE: Estadísticos de evaluación del plomo (Pb, de valores diarios) según estación, 2010

Nombre	Porcentaje datos	Máximo	Mínimo	Media
TRES MARZO	83,8	0,15	0,01	0,02
AGOST	29,0	0,07	0,00	0,01
ALCOI - VERGE DELS LLIRIS	39,2	0,02	0,00	0,00
ALACANT-EL PLÀ	34,5	0,02	0,00	0,00
ELX-AGROALIMENTARI	32,9	0,03	0,00	0,00
ELX-PARC DE BOMBERS	33,4	0,02	0,00	0,00
EL PINÓS	38,9	0,01	0,00	0,00
SANT VICENT DEL RASPEIG	28,2	0,02	0,00	0,00
MEDITERRÀNEO	12,9	0,01	0,00	0,00
PZA. DEL CASTILLO	11,8	0,01	0,00	0,00
BADAJOS	43,3	0,03	0,00	0,00
MÉRIDA	13,7	0,04	0,00	0,00
ZAFRA	14,3	0,05	0,00	0,00
HOSPITAL JOAN MARCH	3,0	0,01	0,01	0,01
FONERS	15,6	0,08	0,01	0,01
CASTILLO DE BELLVER	6,0	0,02	0,01	0,01
I2-BARCELONA (POBLE NOU)	66,0	0,05	0,01	0,01
PLAÇA UNIVERSITAT	58,4	0,11	0,01	0,01
ID-BARCELONA	60,0	0,16	0,01	0,02
IJ-BARCELONA (GRÀCIA-SANT GERVAZI)	66,3	0,13	0,01	0,01
ZONA UNIVERSITARIA	60,8	0,07	0,01	0,01
IES GOYA	21,9	0,11	0,01	0,01
IN-BARCELONA(VALL D'HEBRON)	80,6	0,06	0,01	0,01
BCN-IES VERDAGUER	80,6	0,05	0,01	0,01
BK-BERGA (POLIESPORTIU)	14,5	0,01	0,00	0,00
ESCOLA	16,2	0,02	0,00	0,01
GAVA	9,3	0,03	0,00	0,01
GAVA	19,7	0,03	0,00	0,01
AA-IGUALADA	15,9	0,02	0,00	0,01
MANLLEU-IES ANTONI POUS I ARGILA	13,4	0,11	0,00	0,02
MONTCADA-AJUNTAMENT	16,4	0,03	0,00	0,01
IS-EL PRAT (JARDINS DE LA PAU)	15,6	0,21	0,00	0,02
PONT DE VIOMARA I ROCAFORT	79,5	0,03	0,00	0,00
IC-SANT ANDREU DE LA BARCA	16,4	0,06	0,00	0,01
EUGENI D'ORS	15,9	0,32	0,00	0,04
ESCOLA VERGE DEL ROCIO	16,2	0,05	0,00	0,01
SANT JOSEP DE CALASSANÇ	13,7	0,02	0,00	0,01
TIANA	16,2	0,10	0,00	0,01
VILADECANS-ATRIUM	12,6	0,03	0,00	0,01
VILADECANS-ATRIUM	17,5	0,07	0,00	0,01
AJUNTAMENT	15,9	0,01	0,00	0,00
CÁCERES	15,1	0,02	0,00	0,00
MONFRAGÜE	41,6	0,03	0,00	0,00
LOS BARRIOS	9,0	0,01	0,00	0,00
LA LÍNEA	12,9	0,04	0,00	0,01
SAN FERNANDO	12,1	0,08	0,00	0,01
PUENTE MAYORGA	50,4	0,10	0,00	0,01
L'ALCORA-PM	38,1	0,15	0,00	0,03
BURRIANA RESIDENCIA	28,0	0,50	0,00	0,06
CASTELLÓ-PATRONAT D'ESPORTS	39,7	0,06	0,00	0,02
CIRAT	12,1	0,05	0,00	0,01
MORELLA	35,9	0,05	0,00	0,00
ONDA	32,3	0,14	0,00	0,01
SANT JORDI	28,2	0,05	0,00	0,00
VALL D'ALBA PM	24,4	0,02	0,00	0,01
LA VALL D'UIXÓ	5,5	0,05	0,00	0,01
VILA-REAL-PM	35,9	0,12	0,00	0,03
CAMPO DE FÚTBOL	12,6	0,02	0,00	0,01
LEPANTO	11,5	0,02	0,00	0,01
PARQUE JOYERO	75,9	2,10	0,00	0,10
POBLADO	9,9	0,01	0,00	0,00
CORLAB 1	15,1	0,26	0,01	0,08
AJUNTAMENT	14,8	0,07	0,00	0,01
BREDA-CORREUS ANTIC	15,1	0,14	0,00	0,03
GRANADA - NORTE	12,3	0,01	0,00	0,00
MATALASCANAS	23,6	0,03	0,00	0,00
CAMPUS DEL CARMEN	52,1	0,13	0,00	0,01
MOGUER	11,8	0,03	0,00	0,01
BAILÉN	51,0	0,20	0,00	0,02
RONDA DEL VALLE	12,1	0,01	0,00	0,00
TORREDONJIMENO	13,4	0,01	0,00	0,00
AZ-BELLVER DE CERDANYA	13,4	0,01	0,00	0,00
AB-LLEIDA	15,3	0,01	0,00	0,00
EL ATAZAR	13,4	0,00	0,00	0,00
ESCUELAS AGUIRRE	22,5	0,16	0,01	0,02
CENTRO INTEGRADO ARGANZUELA	20,6	0,03	0,00	0,01
MÓSTOLES	48,2	0,04	0,00	0,01
TORREJON DE ARDOZ II	48,8	0,02	0,00	0,00
CAMPILLOS	14,8	0,01	0,00	0,00
CARRANQUE	11,8	0,03	0,00	0,00
MOMPEAN	78,9	0,09	0,00	0,00
CONSTITUCIÓN	89,6	0,34	0,01	0,04
NIEMBRO	12,1	0,02	0,00	0,00
ALCALÁ DE GUADAIRA	13,4	0,02	0,00	0,01
PRINCIPIES	14,5	0,38	0,00	0,01
A3-CONSTANTÍ	14,8	0,01	0,00	0,00
AF-REUS	15,6	0,01	0,00	0,00
CAP EL TEMPLE	15,6	0,03	0,00	0,00
TOLEDO2	34,0	0,01	0,00	0,00
ALZIRA	38,4	0,02	0,00	0,00
BURJASSOT - FACULTATS	41,4	0,31	0,00	0,01
PATERNA-CEAM	34,0	0,05	0,00	0,00
SAGUNT-NORD	41,92	0,03	0,00	0,00
VALÈNCIA-VIVERS	43,01	0,21	0,00	0,01
MEDINA DEL CAMPO	57,26	1,00	0,00	0,09
DIRECCIÓN DE SALUD	87,67	0,30	0,01	0,04
ESCUELAS PÚBLICAS	24,38	0,56	0,01	0,09
AVENIDA DE NAVARRA	79,73	0,12	0,02	0,03

ATMÓSFERA

7.1.51. EVALUACIÓN DE LA CALIDAD DEL AIRE: Análisis Autonómico de la evaluación para plomo, 2010

Comunidades Autónomas	Número de zonas en relación al valor límite para la salud			Total zonas
	>Valor límite	≤ Valor límite	No evaluadas	
ANDALUCÍA	–	12	–	12
ARAGÓN	–	2	–	2
ASTURIAS (PRINCIPADO DE)	–	1	–	1
BALEARES (ISLAS)	–	7	–	7
CANARIAS	–	8	–	8
CANTABRIA	–	4	–	4
CASTILLA Y LEÓN	–	1	–	1
CASTILLA-LA MANCHA	–	1	–	1
CATALUÑA	–	15	–	15
COMUNIDAD VALENCIANA	–	18	–	18
EXTREMADURA	–	4	–	4
GALICIA	–	1	–	1
MADRID	–	2	–	2
MURCIA (REGIÓN DE)	–	1	–	1
NAVARRA (COMUNIDAD FORAL)	–	1	–	1
PAÍS VASCO	–	1	–	1
RIOJA (LA)	–	2	–	2
TOTAL	–	81	–	81

Evaluación de plomo
Valor límite anual para la protección de la salud

Datos 2010

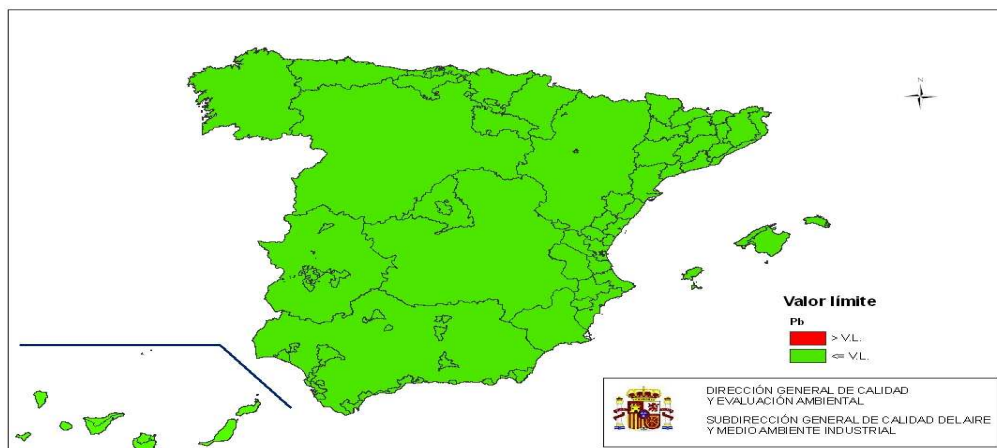

ATMÓSFERA

7.1.52. EVALUACIÓN DE LA CALIDAD DEL AIRE: Estadísticos de evaluación del benceno (C6H6) (de valores diarios) según estación, 2010

Nombre	Porcentaje datos	Máximo	Mínimo	Media	Nombre	Porcentaje datos	Máximo	Mínimo	Media
ALBACETE	80,8	2,3	0,1	0,8	MARISMAS DEL TITÁN	C.M.	-	-	2,2
ALACANT-EL PLÁ	47,7	5,7	0,0	2,9	POZO DULCE	C.M.	-	-	0,7
MEDITERRÁNEO	99,5	4,8	0,0	1,9	CAMPUS DEL CARMEN	C.M.	-	-	1,2
EL BOTICARIO	C.M.	-	-	0,4	MOGUER	C.M.	-	-	0,6
BENAHADUX	C.M.	-	-	0,3	EL ARENOSILLO	C.M.	-	-	0,5
PZA DEL CASTILLO	C.M.	-	-	0,4	NIEBLA	C.M.	-	-	0,6
VILLARICOS	C.M.	-	-	0,4	LA RÁBIDA	C.M.	-	-	0,6
PALOMARES	C.M.	-	-	0,3	PALOS	C.M.	-	-	0,8
AGUA AMARGA	C.M.	-	-	0,3	TORREARENILLA	C.M.	-	-	1,3
CAMPOHERMOSO	C.M.	-	-	0,5	PUNTA UMBRÍA	C.M.	-	-	1,0
EL EJIDO	C.M.	-	-	0,6	SAN JUAN DEL PUERTO	C.M.	-	-	1,2
BADAJOS	92,1	3,8	0,0	1,0	VALVERDE	C.M.	-	-	0,5
MERIDA	85,5	1,9	0,0	0,8	BAILÉN	C.M.	-	-	0,9
ZAFRA	97,8	0,9	0,0	0,4	RONDA DEL VALLE	97,0	1,8	0,0	0,2
FONERS	35,3	3,3	0,3	1,4	TORREDONJIMENO	C.M.	-	-	0,9
I2-BARCELONA (POBLE NOU)	56,2	3,1	0,3	1,1	VILLANUEVA DEL ARZOBISPO	C.M.	-	-	1,5
I-BARCELONA (GRACIA-SANT GERVASI)	63,0	6,1	0,3	2,2	BARRIO PINILLA	85,8	5,2	0,1	1,2
IL-CIUTADELLA	55,1	3,3	0,3	0,9	AZ-BELLVER DE Cerdanya	9,3	0,5	0,2	0,3
IN-BARCELONA(VALL D'HEBRON)	97,8	2,0	0,3	0,7	AZ-BELLVER DE Cerdanya	34,8	3,0	0,1	0,6
BK-BERGA (POLIESPORTIU)	32,9	2,5	0,1	0,5	AB-LLEIDA	34,3	3,7	0,1	0,8
A8-MANRESA	38,9	3,9	0,1	0,9	BB-PONTS	37,8	1,5	0,1	0,4
A9-MARTORELL	35,3	2,1	0,1	0,8	LA CIGÜEÑA	95,6	1,4	0,1	0,3
EC-MATARÓ	36,7	1,6	0,1	0,6	ALCOBENDAS	100,0	2,2	0,2	0,5
B2-MONTORNES	37,5	5,1	0,1	0,8	ALGETE	100,0	1,9	0,1	0,5
IS-EL PRAT (JARDINS DE LA PAU)	38,9	2,5	0,1	0,7	ARGANDA DEL REY	98,4	1,8	0,1	0,5
BF-RUBÍ (CA N'ORIOL)	9,3	0,7	0,2	0,3	EL ATAZAR	99,2	1,3	0,2	0,4
BF-RUBÍ (CA N'ORIOL)	37,5	2,7	0,1	0,7	COLLADO VILLALBA	99,7	3,6	0,1	0,8
AD-SABADELL (GRAN VIA)	38,1	3,0	0,2	1,3	FUENLABRADA	97,5	3,6	0,1	0,7
AC-SANT CELONI	38,1	2,6	0,1	0,8	GETAFE	99,7	2,7	0,1	0,5
TONA - ZONA ESPORTIVA	8,5	0,3	0,2	0,2	ESCUELAS AGUIRRE	99,2	3,7	0,2	0,9
TONA - ZONA ESPORTIVA	36,2	1,6	0,1	0,5	RAMÓN Y CAJAL	98,9	5,0	0,2	1,3
EB-VILAFRANCA DEL PENEDES	10,4	0,4	0,2	0,3	FAROLILLO	98,6	4,8	0,2	0,7
EB-VILAFRANCA DEL PENEDES	38,4	1,6	0,2	0,5	CASA DE CAMPO	91,2	1,7	0,2	0,6
AV-VILANOVA I LA GELTRÚ	27,4	1,9	0,1	0,8	CUATRO CAMINOS-PABLO IGLESIAS	98,9	2,7	0,2	0,8
CÁCERES	96,7	3,6	0,0	1,1	URBANIZACION EMBAJADA	93,7	1,1	0,1	0,4
MONFRAGÜE	88,5	1,1	0,0	0,4	TORREJON DE ARDOZ II	98,6	2,6	0,4	1,1
ALGAR	C.M.	-	-	0,4	EL ATABAL	C.M.	-	-	0,5
ARCOS	C.M.	-	-	0,4	CARRANQUE	93,7	1,8	0,0	0,2
JEDULA	C.M.	-	-	0,4	CAMPANILLAS CIFA	C.M.	-	-	0,4
LOS BARRIOS	C.M.	-	-	0,6	MARBELLA	C.M.	-	-	0,4
CORTULLOS	C.M.	-	-	0,6	ALCANTARILLA	97,3	2,1	0,1	0,5
AVDA. MARCONI	C.M.	-	-	0,5	ALUMBRES	88,8	3,8	0,0	0,7
JEREZ-CHAPMÍN	C.M.	-	-	0,6	ITURRAMA	96,4	1,7	0,0	0,2
LA LINEA	C.M.	-	-	0,8	LLARANES	97,8	18,0	0,1	2,3
PRADO REY	C.M.	-	-	0,4	LLANOPONTE	63,0	8,3	0,2	2,2
RIO SAN PEDRO	C.M.	-	-	0,5	CANGAS DE NARCEA	31,2	0,5	0,0	0,2
SAN FERNANDO	C.M.	-	-	0,6	CONSTITUCIÓN	97,0	6,6	0,2	0,6
CAMPAMENTO	C.M.	-	-	1,0	SAMA I	88,8	4,2	0,1	0,8
ECONOMATO	C.M.	-	-	0,9	PALACIO DE DEPORTES	95,1	5,6	0,1	1,7
GUADARRANQUE	C.M.	-	-	1,8	CASA PALACIO-PUERTO DEL ROSARIO	28,2	1,4	0,3	0,4
MADREVIEJA	C.M.	-	-	0,8	COLEGIO HOGAR	17,5	3,3	0,0	1,0
HOSTELERÍA	C.M.	-	-	0,5	TOME CANO	88,8	5,8	1,0	2,3
PUENTE MAYORGA	87,1	7,7	0,0	1,7	CASA CUNA	56,4	9,7	0,3	1,3
CASTELLÓ-PATRONAT D'ESPORTS	85,5	3,3	0,2	1,2	DEPÓSITO TRISTÁN-STA CRUZ DE TF	49,3	5,9	0,2	0,9
CALLE ANCHA	92,6	8,4	0,2	1,1	SANTÁNDER CENTRO	52,9	20,0	0,1	2,7
CAMPO DE FÚTBOL	84,7	9,6	0,2	2,2	ALCALÁ DE GUADAIRA	C.M.	-	-	0,6
BARRIO 630	98,1	6,4	0,2	0,8	DOS HERMANAS	C.M.	-	-	0,5
ASOMADILLA	C.M.	-	-	0,6	ALJARAFE	C.M.	-	-	0,5
LEPANTO	C.M.	-	-	0,6	SIERRA NORTE	C.M.	-	-	0,4
ESPIEL	C.M.	-	-	0,5	TORNEO	C.M.	-	-	1,0
POBLADO	C.M.	-	-	0,6	LA RANILLA	C.M.	-	-	0,7
EL VACAR	C.M.	-	-	0,7	SANTA CLARA	C.M.	-	-	0,8
CUENCA	100,0	1,3	0,0	0,5	PRINCIPIES	C.M.	-	-	0,7
AV-BEGUR	31,2	2,1	0,1	0,3	BERMEJALES	C.M.	-	-	0,7
BG-GIRONA	31,2	2,6	0,3	0,9	CENTRO	C.M.	-	-	0,8
GRANADA - NORTE	C.M.	-	-	1,0	AP-AMPOSTA	36,7	2,0	0,1	0,6
PALACIO CONGRESOS	C.M.	-	-	0,8	A3-CONSTANTÍ	55,3	50,0	0,1	3,7
MOTRIL	C.M.	-	-	0,7	AF-REUS	33,7	3,0	0,1	0,8
GUADALAJARA	99,2	1,0	0,1	0,4	AS-TARRAGONA	33,4	10,0	0,1	1,8
MATALASCANA	C.M.	-	-	0,5	BE-TARRAGONA (PARC DE LA CIUTAT)	36,4	4,9	0,1	0,9
CARTAYA	C.M.	-	-	0,7	TOLEDO2	95,3	0,8	0,0	0,3
LA ORDEN	C.M.	-	-	0,6	VALÈNCIA-VIVERS	59,7	14,0	1,0	2,4
LOS ROSALES	C.M.	-	-	0,6	ZAMORA2	55,3	8,3	0,1	1,4

C.M. : Campaña de Medición

ATMÓSFERA

7.1.53. EVALUACIÓN DE LA CALIDAD DEL AIRE: Análisis Autonómico de la evaluación para benceno, 2010

Comunidades Autónomas	Número de zonas en relación al valor límite para la salud			Total zonas
	>VL	≤ VL	no evaluada	
ANDALUCÍA	-	12	-	12
ARAGÓN	-	5	-	5
ASTURIAS (PRINCIPADO DE)	-	4	-	4
BALEARES (ISLAS)	-	7	-	7
CANARIAS	-	8	-	8
CANTABRIA	-	4	-	4
CASTILLA Y LEÓN	-	10	-	10
CASTILLA-LA MANCHA	-	2	-	2
CATALUÑA	-	15	-	15
COMUNIDAD VALENCIANA	-	18	-	18
EXTREMADURA	-	4	-	4
GALICIA	-	16	-	16
MADRID	-	7	-	7
MURCIA (REGIÓN DE)	-	6	-	6
NAVARRA (COMUNIDAD FORAL)	-	1	-	1
PAÍS VASCO	-	1	-	1
RIOJA (LA)	-	2	-	2
TOTAL	-	122	-	122

Evaluación de benceno
Valor límite anual para la protección de la salud

Datos 2010

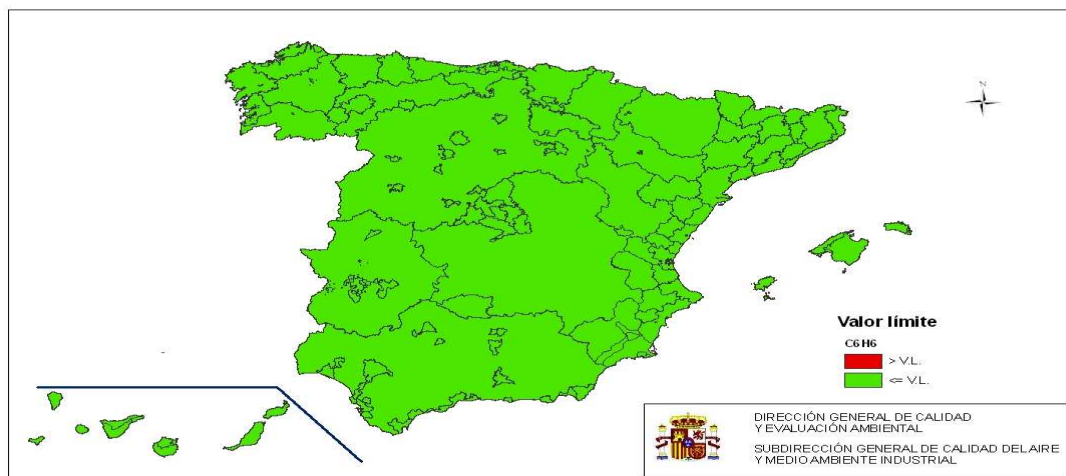

ATMÓSFERA

7.1.54. EVALUACIÓN DE LA CALIDAD DEL AIRE: Estadísticos de evaluación del monóxido de carbono (CO, de valores diarios) según estación, 2010

Nombre	Porcentaje datos	Máximo	Mínimo	Media	Superaciones de 10 mg/m3 (valor límite anual)
EL CIEGO	98,0	0,2	0,1	0,4	-
LLODIO	95,0	0,3	0,1	1,1	-
ARETA	99,0	0,3	0,1	0,5	-
VALDEREJO	94,0	0,2	0,1	0,4	-
TRES MARZO	96,0	0,4	0,1	2,0	-
LOS HERRAN	97,0	0,4	0,1	1,0	-
ALBACETE	96,0	0,3	0,1	1,1	-
ALCOI - VERGE DELS LLIRIS	88,0	0,2	0,1	0,7	-
ALACANT-EL PLÀ	92,0	0,2	0,1	0,6	-
ALACANT-FLORIDA-BABEL	98,0	0,2	0,1	0,5	-
ALACANT - RABASSA	38,0	0,3	0,1	0,7	-
BENIDORM	93,0	0,1	0,1	0,3	-
ELX-AGROALIMENTARI	72,0	0,2	0,1	1,4	-
ELX-PARC DE BOMBERS	99,0	0,2	0,1	0,6	-
ORIHUELA	30,0	0,2	0,1	0,7	-
EL PINÓS	19,0	0,1	0,1	0,4	-
LA JOYA	75,0	0,5	0,1	1,4	-
EL EJIDO	96,0	0,5	0,1	1,3	-
BADAJOS	93,0	0,1	0,0	1,6	-
MÉRIDA	94,0	0,2	0,0	2,4	-
ZAFRA	95,0	0,3	0,1	1,0	-
FONERS	79,0	0,3	0,0	1,0	-
CASTILLO DE BELLVER	94,0	0,3	0,1	1,6	-
IR-BADALONA	88,0	0,5	0,2	1,5	-
I2-BARCELONA (POBLE NOU)	97,0	0,5	0,2	2,0	-
ID-BARCELONA	98,0	0,5	0,2	1,8	-
IJ-BARCELONA (GRACIA-SANT GERVAZI)	100,0	0,9	0,2	2,0	-
IL-CIUTADELLA	87,0	0,6	0,2	2,2	-
IN-BARCELONA(VALL D'HEBRON)	98,0	0,6	0,2	2,3	-
BK-BERGA (POLIESPORTIU)	87,0	0,4	0,2	3,1	-
GRANOLLERS	98,0	0,5	0,2	1,6	-
I3-L'HOSPITALET DE LLOBREGAT	94,0	0,6	0,2	1,5	-
AA-IGUALADA	98,0	0,5	0,2	1,6	-
A8-MANRESA	94,0	0,6	0,2	1,7	-
A9-MARTORELL	98,0	0,4	0,2	0,9	-
EC-MATARÓ	96,0	0,5	0,2	2,0	-
EA-MOLLET	96,0	0,6	0,2	2,4	-
I6-MONTCADA I REIXAC	97,0	0,5	0,2	1,5	-
MONTSENY (LA CASTANYA)	96,0	0,2	0,0	0,7	-
BF-RUBÍ (CA N'ORIOL)	95,0	0,6	0,2	2,3	-
AD-SABADELL (GRAN VIA)	97,0	1,1	0,2	5,0	-
I4-SANT ADRIÀ DE BESÒS	99,0	0,6	0,2	1,5	-
AT-SANT CUGAT DEL VALLES	97,0	0,6	0,2	1,4	-
I1-SANTA COLOMA DE GRAMENET	92,0	0,6	0,2	1,5	-
B9-BARBERÀ DEL VALLÈS	94,0	0,5	0,2	1,6	-
E1-TERRASSA	100,0	0,6	0,2	1,7	-
AW-VILANOVA I LA GELTRÚ	95,0	0,4	0,2	1,0	-
MIRANDA DE EBRO 1	91,0	0,5	0,2	1,6	-
CÁCERES	93,0	0,3	0,0	5,6	-
MONFRAGÜE	91,0	0,1	0,0	0,4	-
ARCOS	86,0	0,5	0,3	0,9	-
JEDULA	99,0	0,4	0,1	0,8	-
CORTIJILLOS	85,0	0,5	0,3	1,1	-
AVDA. MARCONI	92,0	0,6	0,2	1,6	-
CARTUJA	91,0	0,5	0,1	1,3	-
SAN FERNANDO	95,0	0,6	0,1	1,2	-
CAMPAMENTO	87,0	0,4	0,2	0,7	-
GUADARRANQUE	86,0	0,6	0,1	1,6	-
HOSTELERÍA	94,0	0,5	0,2	1,4	-
ALMASSORA-C. P. OCHANDO	99,0	0,3	0,1	0,7	-
BENICASSIM	81,0	0,3	0,1	0,7	-
BURRIANA	79,0	0,4	0,1	0,9	-
CASTELLÓ-ERMITA	81,0	0,3	0,1	0,8	-
CASTELLÓ-GRAU	98,0	0,3	0,1	1,0	-
CASTELLÓ-PATRONAT D'ESPORTS	94,0	0,3	0,1	1,2	-
CIRAT	29,0	0,3	0,1	0,7	-
TORRE ENDOMENECH	19,0	0,3	0,1	0,6	-
LA VALL D'UIXÓ	13,0	0,2	0,1	0,4	-
VIVER	78,0	0,3	0,1	0,6	-
CAMPO DE FÚTBOL	85,0	0,3	0,1	3,3	-
BARRIO 630	92,0	0,3	0,1	3,2	-
LEPANTO	89,0	0,6	0,1	1,2	-
CORLAB 1	99,0	0,7	0,0	2,3	-
TORRE DE HÉRCULES	75,0	0,5	0,0	3,9	-
FERROL	99,0	0,3	0,0	1,7	-
MAGDALENA (B-1)	98,0	0,4	0,1	0,9	-
FRAGA REDONDA (F-2)	96,0	0,4	0,1	2,1	-
COMPOSTELA	94,0	0,2	0,1	0,7	-
SAN CAETANO	98,0	0,5	0,0	1,1	-
BG-GIRONA	89,0	0,4	0,2	1,0	-
GRANADA - NORTE	97,0	0,7	0,1	2,0	-
PALACIO CONGRESOS	100,0	0,4	0,0	1,7	-
MOTRIL	95,0	0,6	0,2	1,1	-
AZUQUECA DE HENARES	93,0	0,4	0,1	0,9	-

ATMÓSFERA

7.1.55 EVALUACIÓN DE LA CALIDAD DEL AIRE: Estadísticos de evaluación del monóxido de carbono (CO, de valores diarios) según estación, 2010 (continuación)

Nombre	Porcentaje datos	Máximo	Mínimo	Media	Superaciones de 10 mg/m3 (valor límite anual)
GUADALAJARA	97,0	0,3	0,1	1,5	-
PAGOETA	98,0	0,2	0,1	0,4	-
AZPEITIA	96,0	0,3	0,1	1,0	-
BEASAIN	98,0	0,4	0,1	0,9	-
ARRASATE	99,0	0,5	0,2	1,1	-
RENERIA	96,0	0,4	0,1	1,4	-
ATEGORRIETA	99,0	0,5	0,2	1,3	-
PUYO	95,0	0,2	0,0	0,7	-
AVENIDA TOLOSA	98,0	0,2	0,0	1,6	-
TOLOSA	99,0	0,4	0,2	0,7	-
MARISMAS DEL TITÁN	94,0	0,6	0,0	2,1	-
POZO DULCE	88,0	0,5	0,1	1,3	-
MAZAGON	92,0	0,5	0,3	0,8	-
MONZÓN	87,0	0,4	0,1	1,0	-
BAILÉN	89,0	0,6	0,1	1,5	-
RONDA DEL VALLE	88,0	0,7	0,3	2,4	-
VILLANUEVA DEL ARZOBISPO	96,0	0,6	0,1	1,8	-
BARRIO PINILLA	92,0	0,6	0,1	1,5	-
AB-LLEIDA	95,0	0,4	0,2	1,0	-
ALFARO	96,0	0,6	0,2	1,5	-
ARRÚBAL	100,0	0,5	0,2	1,3	-
GALILEA	100,0	0,6	0,1	1,3	-
LA CIGÜEÑA	98,0	0,8	0,2	1,6	-
PRADEJÓN	98,0	0,6	0,3	1,1	-
LUGO-FINGOY	100,0	0,5	0,1	1,5	-
ALCALÁ DE HENARES	100,0	0,8	0,1	1,7	-
ALCOBENDAS	97,0	0,6	0,1	1,8	-
ALGETE	99,0	0,5	0,1	1,5	-
ARGANDA DEL REY	100,0	0,4	0,1	1,0	-
EL ATAZAR	98,0	0,4	0,1	1,0	-
COLMENAR VIEJO	99,0	0,5	0,1	1,6	-
COLLADO VILLALBA	99,0	0,5	0,1	1,4	-
LEGANÉS	98,0	0,7	0,2	1,9	-
PLAZA DE ESPAÑA	98,0	0,6	0,3	1,6	-
ESCUELAS AGUIRRE	99,0	0,6	0,3	1,8	-
ARTURO SORIA	100,0	0,5	0,2	1,8	-
FAROLILLO	100,0	0,5	0,2	1,3	-
CASA DE CAMPO	95,0	0,3	0,2	0,9	-
PLAZA DEL CARMEN	100,0	0,6	0,3	1,6	-
MORATALAZ	100,0	0,5	0,2	1,5	-
BARRIO DEL PILAR	100,0	0,6	0,2	2,4	-
FERNANDEZ LADREDA-OPORTO	92,0	0,6	0,3	1,7	-
SANCHINARRO	96,0	0,4	0,2	1,2	-
MÓSTOLES	98,0	0,5	0,1	1,3	-
ORUSCO DE TAJUÑA	99,0	0,5	0,2	1,1	-
TORREJON DE ARDOZ II	98,0	0,4	0,1	1,0	-
VILLA DEL PRADO	98,0	0,3	0,1	0,6	-
EL ATABAL	99,0	0,3	0,1	0,7	-
CARRANQUE	96,0	0,5	0,1	1,3	-
MARBELLA	94,0	0,6	0,3	1,4	-
MOMPEAN	98,0	0,4	0,2	0,7	-
SAN BASILIO	99,0	0,5	0,1	1,9	-
CTCC-ARGUEDAS	95,0	0,3	0,1	0,5	-
CTCC-FUNES	95,0	0,3	0,1	0,7	-
ITURRAMA	95,0	0,4	0,1	1,0	-
CTCC-TUDELA	100,0	0,3	0,1	0,6	-
GOMEZ FRANQUEIRA	97,0	0,4	0,1	1,7	-
LLANOPONTE	99,0	0,6	0,1	3,5	-
MATADERO	99,0	0,3	0,0	1,4	-
PLAZA DE LA GUITARRA	98,0	0,4	0,1	1,4	-
CANGAS DE NARCEA	97,0	0,5	0,1	1,4	-
HERMANOS FELGUEROSO	98,0	0,5	0,1	2,8	-
ARGENTINA	99,0	0,7	0,2	3,3	-
CONSTITUCIÓN	97,0	0,7	0,1	1,9	-
AVENIDA DE CASTILLA	25,0	0,5	0,1	0,9	-
LA FELGUERA	96,0	0,4	0,1	1,2	-
SAMA I	96,0	0,6	0,2	1,6	-
JARDINES DE JUAN XXIII	100,0	0,5	0,1	1,4	-
PLAZA DE TOROS	96,0	0,7	0,1	2,4	-
PALACIO DE DEPORTES	99,0	0,6	0,1	1,9	-
TRUBIA	99,0	0,4	0,1	0,9	-
PURIFICACIÓN TOMÁS	99,0	0,5	0,1	1,2	-
BLIMEA	98,0	0,6	0,1	1,4	-
LUGONES	98,0	0,8	0,2	3,0	-
ARRECIFE	89,0	0,2	0,1	0,5	-
CIUDAD DEPORTIVA-ARRECIFE	98,0	0,2	0,1	1,5	-
POLIDEPORTIVO ALFONSO-ARUCAS	89,0	0,2	0,1	0,3	-
JINÁMAR III FASE	75,0	0,3	0,1	0,7	-
MERCADO CENTRAL	91,0	0,4	0,1	1,2	-
PARQUE LAS REHOYAS- LAS PALMAS DE GC	93,0	0,3	0,1	0,8	-
CENTRO DE ARTE JUAN ISMAEL	90,0	0,2	0,1	0,7	-
PARQUE DE LA PIEDRA	93,0	0,2	0,1	0,5	-
CASA PALACIO-PUERTO DEL ROSARIO	49,0	0,2	0,2	0,5	-
CASTILLO DEL ROMERAL	100,0	0,1	0,1	0,2	-

ATMÓSFERA

7.1.56. EVALUACIÓN DE LA CALIDAD DEL AIRE: Estadísticos de evaluación del monóxido de carbono (CO, de valores diarios) según estación, 2010 (conclusión)

Nombre	Porcentaje datos	Máximo	Mínimo	Media	Superaciones de 10 mg/m3 (valor límite octohorario)
COSTA TEGUISE	95,0	0,2	0,1	0,3	-
PEDRO LEZCANO	62,0	0,2	0,1	0,7	-
3 JINAMAR	56,0	0,2	0,1	1,3	-
MOLLABAO	99,0	0,4	0,1	1,9	-
ARENAL	97,0	0,2	0,0	1,3	-
COLEGIO HOGAR	33,0	0,7	0,1	1,7	-
SALAMANCA 5	71,0	0,4	0,1	1,7	-
LA HIDALGA-ARAFO	91,0	0,3	0,1	0,8	-
LA GRAMA-BREÑA ALTA	57,0	0,2	0,1	0,4	-
SAN ANTONIO-BREÑA BAJA	92,0	0,2	0,1	0,4	-
MÉDANO	88,0	0,3	0,1	0,7	-
BALSA DE ZAMORA-LOS REALEJOS	91,0	0,3	0,1	2,3	-
EL PILAR-STA CRUZ DE LA PALMA	55,0	0,3	0,1	0,7	-
TOME CANO	100,0	0,8	0,1	3,0	-
CASA CUNA	83,0	0,6	0,2	1,9	-
DEPÓSITO TRISTÁN-STA CRUZ DE TF	73,0	0,4	0,2	1,0	-
ESTACIÓN DEL MEDITERRANEO	99,0	0,4	0,1	2,5	-
PARQUE DE CROSS	99,0	0,5	0,1	3,6	-
TETUÁN	99,0	0,4	0,1	1,4	-
SANTANDER CENTRO	95,0	0,6	0,1	2,9	-
ZAPATÓN	99,0	0,4	0,1	1,5	-
BARREDA	99,0	0,4	0,1	1,4	-
ALCALÁ DE GUADAIRA	95,0	0,4	0,3	0,9	-
DOS HERMANAS	94,0	0,4	0,1	1,2	-
COBRE LAS CRUCES	94,0	0,6	0,5	0,7	-
TORNEO	95,0	0,8	0,3	1,4	-
LA RANILLA	95,0	0,8	0,5	2,3	-
SANTA CLARA	98,0	0,4	0,0	1,4	-
PRINCIPES	96,0	0,5	0,1	1,3	-
BERMEJALES	94,0	0,6	0,2	1,3	-
CENTRO	97,0	0,6	0,3	1,4	-
BI-ALCOVER	97,0	0,3	0,2	0,9	-
L'AMETLLA DE MAR - DEIXALLERIA	90,0	0,3	0,2	0,5	-
AF-REUS	98,0	0,5	0,2	1,1	-
BE-TARRAGONA (PARC DE LA CIUTAT)	92,0	0,4	0,2	2,2	-
R4-VANDELLÓS I L'HOSPITALET(ELS DEDALTS)	83,0	0,3	0,2	0,8	-
PUIGMORENO	97,0	0,3	0,0	1,0	-
CASTELNOU	96,0	0,2	0,0	0,9	-
HIJAR	97,0	0,2	0,0	0,5	-
TERUEL	68,0	0,5	0,1	1,2	-
TOLEDO2	98,0	0,3	0,1	1,2	-
ALBALAT DELS TARONGERS	47,0	0,3	0,1	1,5	-
ALZIRA	95,0	0,2	0,1	0,5	-
BENIGANIM	22,0	0,1	0,1	0,4	-
BUÑOL CEMEX	92,0	0,1	0,1	0,2	-
BURJASSOT - FACULTATS	91,0	0,2	0,1	0,5	-
QUART DE POBLET	91,0	0,4	0,1	1,2	-
L'ELIANA	27,0	0,1	0,1	0,5	-
GANDÍA	82,0	0,3	0,1	0,8	-
ONTINYENT	18,0	0,2	0,1	0,5	-
PATERNA-CEAM	94,0	0,2	0,1	0,6	-
SAGUNT PORT	87,0	0,3	0,1	0,9	-
SAGUNT-NORD	76,0	0,3	0,1	0,8	-
SAGUNT CEA	89,0	0,3	0,1	1,1	-
TORREBAJA	47,0	0,1	0,1	0,2	-
VALÈNCIA-PISTA DE SILLA	89,0	0,4	0,1	1,2	-
VALÈNCIA-VIVERS	88,0	0,3	0,1	0,9	-
VALÈNCIA - AVD. FRANCIA	95,0	0,4	0,1	0,9	-
VALÈNCIA - MOLÍ DEL SOL	84,0	0,4	0,1	1,1	-
VALÈNCIA - BULEVARD SUD	33,0	0,3	0,1	0,6	-
ARCO DE LADRILLO II	98,0	0,3	0,1	3,1	-
ARRIGORRIAGA	100,0	0,2	0,0	0,5	-
BARAKALDO	98,0	0,4	0,1	1,1	-
PARQUE EUROPA	99,0	0,4	0,2	0,8	-
MAZARREDO	99,0	0,4	0,2	0,9	-
DURANGO	99,0	0,4	0,1	1,0	-
LEMONA	99,0	0,4	0,1	0,7	-
MUSKIZ	99,0	0,3	0,0	0,7	-
ZALLA	84,0	0,2	0,1	0,7	-
ERANDIO	98,0	0,6	0,2	2,0	-
SANGRONIZ	99,0	0,4	0,1	1,5	-
ZAMORA 2	62,0	0,3	0,1	1,3	-
ALAGÓN	89,0	0,4	0,1	1,3	-
BUJARALÓZ	90,0	0,4	0,1	1,1	-
CASPE	81,0	0,2	0,0	0,8	-
CHIPRANA	87,0	0,1	0,1	0,2	-
ESCATRÓN	90,0	0,2	0,1	1,0	-
NUCLEAR	77,0	0,2	0,0	0,4	-
SÁSTAGO	93,0	0,2	0,0	0,9	-
EL PICARRAL	96,0	0,3	0,0	0,8	-
ROGER DE FLOR	96,0	0,4	0,1	1,0	-
RENOVALES	97,0	0,3	0,1	0,8	-

ATMÓSFERA

7.1.57. EVALUACIÓN DE LA CALIDAD DEL AIRE: Análisis Autonómico de la evaluación para monóxido de carbono, 2010

Comunidades Autónomas	Número de zonas en relación al valor límite para la salud			Total zonas
	> Valor límite	≤ Valor límite	no evaluada	
ANDALUCÍA	-	12	-	12
ARAGÓN	-	5	-	5
ASTURIAS (PRINCIPADO DE)	-	4	-	4
BALEARES (ISLAS)	-	7	-	7
CANARIAS	-	8	-	8
CANTABRIA	-	4	-	4
CASTILLA Y LEÓN	-	10	-	10
CASTILLA-LA MANCHA	-	1	-	1
CATALUÑA	-	15	-	15
COMUNIDAD VALENCIANA	-	18	-	18
EXTREMADURA	-	4	-	4
GALICIA	-	16	-	16
MADRID	-	7	-	7
MURCIA (REGIÓN DE)	-	6	-	6
NAVARRA (COMUNIDAD FORAL)	-	4	-	4
PAÍS VASCO	-	8	-	8
RIOJA (LA)	-	2	-	2
TOTAL	-	131	-	131

Evaluación de monóxido de carbono
Valor límite anual para la protección de la salud

Datos 2010



ATMÓSFERA

7.1.58. EVALUACIÓN DE LA CALIDAD DEL AIRE: Estadísticos octohorarios de evaluación del ozono (O₃)
para protección de salud según estación, 2010

Nombre	Porcentaje datos	Superaciones de 120 µg/m ³ (valor límite octohorario)	26º valor máximo	Percentil 93,2	Media superior a 120 µg/m ³ (valor límite octohorario)	Años media
IZKI	97,3	25	120	121	25,0	2008;2009;2010;
EL CIEGO	97,3	26	121	121	26,0	2008;2009;2010;
LLODIO	100,0	0	76	76	0,0	2008;2009;2010;
ARETA	99,5	1	87	87	0,0	2008;2009;2010;
AGURAIN	100,0	19	117	117	15,0	2008;2009;2010;
VALDEREJO	92,9	22	117	117	26,0	2008;2009;2010;
AVENIDA GASTEIZ	55,2	0	90	93	3,0	2008;2009;
TRES MARZO	100,0	1	98	98	0,0	2008;2009;2010;
ALBACETE	98,4	6	113	113	14,0	2008;2009;2010;
ALCOI - VERGE DELS LLIRIS	85,8	25	120	122	25,0	2010;
ALACANT-EL PLA	90,2	0	102	104	1,0	2008;2009;2010;
ALACANT-FLORIDA-BABEL	96,2	4	111	111	8,0	2009;2010;
BENIDORM	91,3	14	116	117	9,0	2008;2009;2010;
ELX-AGROALIMENTARI	95,6	18	116	117	12,0	2008;2009;2010;
ELX-PARC DE BOMBERS	95,6	2	105	106	6,0	2008;2009;2010;
ELDA-LACY	99,5	8	115	115	18,0	2009;2010;
ORIHUELA	79,2	28	121	124		
EL PINÓS	85,3	21	118	120	5,0	2009;
SANT VICENT DEL RASPEIG	91,3	15	115	117	13,0	2009;2010;
MEDITERRÀNEO	84,2	7	109	111	3,0	2008;2009;
EL BOTICARIO	98,9	29	122	123	35,0	2008;2009;2010;
BENAHADUX	88,0	35	122	124	35,0	2010;
AGUA AMARGA	98,4	0	104	105	9,0	2008;2010;
RODALQUILAR	97,3	36	123	124	24,0	2009;2010;
CAMPOHERMOSO	98,4	28	122	122	18,0	2008;2009;2010;
LA JOYA	96,7	5	99	100	5,0	2010;
EL EJIDO	96,7	15	117	118	13,0	2008;2009;2010;
BADAJOS	90,7	46	131	132	40,0	2008;2009;2010;
BARCAROTA	98,9	14	113	113	11,0	2008;2009;2010;
MÉRIDA	93,4	52	130	131	40,0	2008;2009;2010;
ZAFRA	91,3	77	140	141	68,0	2008;2009;2010;
ALCUDIA I	98,4	17	117	117	16,0	2008;2009;2010;
HOSPITAL JOAN MARCH	60,1	17	115	119	13,0	2008;2009;
CIUTADELLA DE MENORCA	96,2	2	106	107	3,0	2008;2009;2010;
CAN MISSES	98,9	10	113	114	10,0	2010;
DALT VILA	96,2	22	120	120	17,0	2008;2010;
SA VINYETA - INCA	96,7	63	134	136	29,0	2008;2009;2010;
SAN LUIS	97,3	21	117	119	13,0	2008;2010;
POZOS	60,7	10	106	112	4,0	2008;
FONERS	97,3	1	82	82	1,0	2009;2010;
CASTILLO DE BELLVER	82,5	15	112	116	15,0	2009;
PARC BIT-PALMA	92,4	27	121	121	13,0	2008;2009;2010;
CAN LLOMPART	96,2	16	114	116	15,0	2009;2010;
SA POBLA	89,1	39	125	128	19,0	2008;2009;2010;
SANT ANTONI DE PORTMANY	42,1	12	112	132		
TORRENT-SANTA EULALIA	82,0	6	102	109		
IR-BADALONA	96,7	11	113	113	12,0	2009;2010;
I2-BARCELONA (POBLE NOU)	95,1	2	102	102	1,0	2008;2009;2010;
IJ-BARCELONA (GRACIA-SANT GERVAZI)	100,0	0	87	87	0,0	2008;2009;2010;
IL-CIUTADELLA	87,4	2	105	105	2,0	2008;2009;2010;
IN-BARCELONA(VALL D'HEBRON)	99,5	15	112	113	10,0	2008;2009;2010;
BK-BERGA (POLIESPORTIU)	92,9	29	122	125	39,0	2008;2009;2010;
GAVA	86,9	15	113	115	15,0	2010;
GRANOLLERS	99,5	18	116	116	19,0	2009;2010;
I3-L'HOSPITALET DE LLOBREGAT	96,7	11	113	113	6,0	2008;2009;2010;
AA-IGUALADA	98,4	9	110	111	12,0	2008;2009;2010;
E8-MANLLEU	97,3	31	122	123	27,0	2008;2009;2010;
A8-MANRESA	100,0	7	109	109	4,0	2008;2010;
A9-MARTORELL	97,8	8	112	112	3,0	2008;2009;2010;
EC-MATARÓ	88,0	25	120	121	13,0	2008;2009;2010;
EA-MOLLET	90,2	12	112	114	8,0	2008;2009;2010;
I6-MONTCADA I REIXAC	98,4	9	110	111	5,0	2008;2009;2010;
MONTSENY (LA CASTANYA)	99,5	44	132	132	46,0	2009;2010;
IS-EL PRAT (JARDINS DE LA PAU)	100,0	19	116	117	19,0	2010;
BF-RUBÍ (CA NORIOL)	95,6	66	140	141	30,0	2008;2009;2010;
AD-SABADELL (GRAN VIA)	97,8	4	102	102	3,0	2008;2009;2010;
I4-SANT ADRIÀ DE BESÒS	97,3	5	110	111	13,0	2009;2010;
IC-SANT ANDREU DE LA BARÇA	97,8	5	106	107	2,0	2008;2009;2010;
AC-SANT CELONI	98,9	1	102	102	6,0	2008;2009;2010;
AT-SANT CUGAT DEL VALLES	97,3	19	117	118	13,0	2008;2009;2010;
II-SANTA COLOMA DE GRAMENET	95,1	6	110	110	6,0	2008;2009;2010;
AR-SANTA MARIA DE PALAUTORDERA	98,4	44	133	133	30,0	2008;2009;2010;
ED-SANTA PERPETUA DE MOGODA	97,8	9	110	111	6,0	2008;2009;2010;
I8-SANT VICENÇ DELS HORTS	98,9	20	117	117	8,0	2008;2009;2010;
E1-TERRASSA	98,9	4	101	101	5,0	2008;2009;2010;
TONA - ZONA ESPORTIVA	96,7	66	140	140	66,0	2010;
BD-VIC (ESTADIE MUNICIPAL D'ATLETISME)	97,8	60	141	141	51,0	2008;2009;2010;
EB-VILAFRANCA DEL PENEDÈS	98,4	12	111	112	17,0	2008;2009;2010;
AW-VILANOVA I LA GELTRÚ	97,8	29	123	123	20,0	2008;2009;2010;
ARANDA DE DUERO 2	99,5	26	121	122	26,0	2010;
BURGOS 4	98,4	21	117	119	11,0	2008;2010;
BURGOS5	98,9	28	121	121	11,0	2008;2009;2010;
MEDINA DE POMAR	94,5	8	103	106	8,0	2010;
MIRANDA DE EBRO 2	95,6	9	110	110	12,0	2008;2009;2010;
CÁCERES	92,4	61	133	134	69,0	2008;2009;2010;
MONFRAGÜE	85,3	55	133	135	51,0	2008;2009;
ARCOS	86,3	63	132	133	63,0	2010;
CORTIJILLOS	86,3	1	102	103	4,0	2008;2009;2010;
E2: ALCORNOCALES	85,3	0	98	99	2,0	2008;2009;
AVDA. MARCONI	88,0	11	110	112	9,0	2008;2009;2010;
CARTUJA	95,1	12	116	116	22,0	2008;2009;2010;
JEREZ-CHAPMN	97,8	3	105	106	4,0	2008;2009;2010;
LA LÍNEA	96,7	20	118	118	22,0	2008;2009;2010;
PRADO REY	83,6	26	121	121	21,0	2008;2009;
RIO SAN PEDRO	99,5	0	102	102	3,0	2008;2010;
SAN FERNANDO	98,9	5	108	108	13,0	2008;2009;2010;
CARTEYA (S9)	97,3	7	110	110	7,0	2008;2009;2010;
CAMPAMENTO	90,7	30	123	123	18,0	2009;2010;
GUADARRANQUE	93,4	1	105	106	1,0	2009;2010;
ALCORA	91,8	18	115	115	17,0	2009;2010;
BURRIANA	99,5	5	110	110	5,0	2010;
CASTELLÓ-PENYETA	100,0	5	105	105	16,0	2009;2010;

ATMÓSFERA

7.1.59. EVALUACIÓN DE LA CALIDAD DEL AIRE: Estadísticos octohorarios de evaluación del ozono (O₃) para protección de salud según estación, 2010 (continuación)

Nombre	Porcentaje datos	Superaciones de 120 µg/m ³ (valor límite octohorario)	26º valor máximo	Percentil 93,2	Media superior a 120 µg/m ³ (valor límite octohorario)	Años media
CASTELLÓ-ERMITA	81,4	3	107	108	0,0	2008;
CASTELLÓ-GRAU	96,2	8	112	112	5,0	2008;2010;
CASTELLÓ-PATRONAT D'ESPORTS	72,1	0	88	90	2,0	2009;
CIRAT	94,0	22	119	120	23,0	2008;2009;2010;
MORELLA	94,5	41	127	128	28,0	2008;2009;2010;
ONDA	94,5	17	114	116	19,0	2008;2009;2010;
CORATXAR	77,6	28	122	124	18,0	2009;
SANT JORDI	97,3	38	126	127	21,0	2008;2009;2010;
TORRE ENDOMENECH	90,2	19	118	118	10,0	2008;2010;
VALLIBONA	99,5	33	123	123	32,0	2008;2010;
VILAFRANCA	91,8	24	119	121	22,0	2008;2010;
VIVER	84,2	19	116	118	32,0	2008;
ZORITA	98,9	19	116	116	31,0	2008;2009;2010;
CIUDAD REAL	98,9	43	126	126	31,0	2008;2009;2010;
CALLE ANCHA	96,7	18	114	116	12,0	2008;2009;2010;
CAMPO DE FÚTBOL	92,4	22	118	122	14,0	2008;2009;2010;
INSTITUTO Nº 3	96,7	9	109	110	10,0	2008;2009;2010;
BARRIO 630	98,9	4	104	105	5,0	2008;2009;2010;
ASOMADILLA	94,5	56	130	131	51,0	2008;2009;2010;
CENTRO CIVICO	95,6	13	104	107	8,0	2008;2010;
S. VICENTE DE VIGO	94,0	3	86	87	3,0	2008;2010;
CORLAB 1	100,0	2	86	87	1,0	2008;2009;2010;
TORRE DE HÉRCULES	83,1	6	110	111	10,0	2009;
FERROL	92,9	0	102	102	2,0	2009;2010;
NOIA	91,3	15	110	115	17,0	2009;2010;
MAGDALENA (B-1)	100,0	13	113	114	6,0	2008;2009;2010;
FRAGA REDONDA (F-2)	98,4	9	99	100	5,0	2008;2009;2010;
VILANOVA (G-2)	98,9	9	106	106	4,0	2008;2009;2010;
COMPOSTELA	98,9	15	110	110	14,0	2008;2009;2010;
SAN CAETANO	98,9	12	104	104	10,0	2009;2010;
CUENCA	95,6	7	111	111	9,0	2008;2009;2010;
AL-AGULLANA	97,8	31	124	124	28,0	2008;2010;
AV-BEGUR	92,4	30	123	124	35,0	2008;2009;2010;
CABO DE CREUS	100,0	25	120	121	24,0	2008;2009;2010;
AK-PARDINES	98,9	25	120	120	31,0	2008;2009;2010;
AX-SANTA PAU	93,4	23	118	120	26,0	2008;2009;2010;
GRANADA - NORTE	88,5	3	105	106	11,0	2008;2009;2010;
PALACIO CONGRESOS	100,0	3	102	102	3,0	2010;
MOTRIL	85,8	10	115	115	10,0	2009;2010;
VÍZNAR	90,2	37	123	124	28,0	2008;2009;2010;
AZUQUECA DE HENARES	100,0	59	137	137	56,0	2008;2009;2010;
CAMPISÁBALOS	92,4	25	120	121	33,0	2008;2009;2010;
GUADALAJARA	95,6	71	140	141	75,0	2008;2009;2010;
PAGOETA	96,7	11	111	111	7,0	2008;2009;2010;
AZPEITIA	96,2	6	102	103	3,0	2008;2009;2010;
BEASAIN	91,3	0	85	86	0,0	2009;2010;
HERNANI	99,5	2	90	92	1,0	2008;2009;2010;
ARRASATE	99,5	2	90	90	1,0	2008;2009;2010;
RENTERIA	96,7	0	86	87	0,0	2008;2009;2010;
ATEGORRIETA	98,9	0	71	71	0,0	2008;2009;2010;
PUYO	100,0	0	86	86	0,0	2008;2009;2010;
AVENIDA TOLOSA	99,5	2	97	97	1,0	2008;2009;2010;
TOLOSA	98,9	2	91	91	1,0	2008;2009;2010;
MATALASCAÑAS	87,4	31	124	125	33,0	2008;2009;2010;
CARTAYA	90,2	31	121	124	27,0	2008;2009;2010;
LA ORDEN	91,3	1	103	106	18,0	2008;2009;2010;
CAMPUS DEL CARMEN	91,3	14	115	116	16,0	2009;2010;
EL ARENOSILLO	100,0	24	120	120	34,0	2008;2009;2010;
MAZAGON	82,5	15	114	118	32,0	2008;2009;
LA RÁBIDA	92,4	6	111	113	20,0	2009;2010;
PUNTA UMBRÍA	83,6	2	103	105		
HUESCA	92,4	20	118	118	20,0	2008;2009;2010;
MONZÓN	97,8	25	120	121	24,0	2008;2009;2010;
TORRELISA	96,7	12	115	116	9,0	2008;2009;2010;
BAILÉN	56,3	20	118	124		
RONDA DEL VALLE	93,4	57	133	133	43,0	2009;2010;
LAS FUENTEZUELAS	95,6	77	133	134	70,0	2008;2010;
LARIO	61,2	0	88	96		
CORTIGUERA	97,8	15	115	115	13,0	2008;2009;2010;
CARRACEDELO	89,6	8	106	108	7,0	2009;2010;
CONGOSTO	96,2	11	113	114	13,0	2008;2009;2010;
CUADROS	100,0	17	117	117	17,0	2010;
LILLO	97,3	0	91	91	0,0	2010;
LEÓN 3	98,9	26	121	121	17,0	2008;2009;2010;
LEÓN 4	98,9	25	120	121	25,0	2010;
PALACIOS DEL SIL	96,7	1	97	97	1,0	2010;
PONFERRADA 4	99,5	8	101	101	6,0	2008;2009;2010;
LA ROBLA	90,2	25	120	121	9,0	2008;2009;2010;
AZ-BELLVER DE Cerdanya	98,4	40	126	126	28,0	2008;2009;2010;
AM-JUNEDA	97,8	27	121	122	38,0	2009;2010;
AB-LLEIDA	92,4	17	118	119	15,0	2008;2009;2010;
BB-PONTS	98,9	58	134	134	52,0	2008;2009;2010;
AO-SORT	95,6	25	120	122	17,0	2008;2010;
ELS TORMS	98,4	26	121	121	47,0	2008;2009;2010;
ALFARO	100,0	20	117	117	13,0	2008;2009;2010;
ARRÚBAL	100,0	54	132	132	35,0	2008;2009;2010;
GALILEA	99,5	42	128	128	24,0	2008;2009;2010;
LA CIGÜEÑA	96,2	1	97	97	6,0	2008;2009;2010;
PRADEJÓN	97,3	37	127	128	33,0	2008;2009;2010;
LOUSEIRAS (B-2)	99,5	14	110	111	11,0	2008;2009;2010;
O SAVIÑO	89,1	4	102	102	9,0	2008;2009;2010;
MOURENCE (C-9)	99,5	4	100	100	6,0	2008;2009;2010;
ALCALÁ DE HENARES	98,9	45	128	128	31,0	2008;2009;2010;
ALCOBENDAS	97,8	28	125	125	18,0	2008;2009;2010;
ALCORCÓN 2	98,9	24	119	119	23,0	2009;2010;
ALGETE	99,5	69	140	140	44,0	2008;2009;2010;
ARANJUEZ	99,5	6	106	106	6,0	2008;2009;2010;
ARGANDA DEL REY	98,4	14	113	114	10,0	2008;2009;2010;
EL ATAZAR	97,8	68	142	142	62,0	2008;2009;2010;
COLMENAR VIEJO	100,0	43	129	129	38,0	2008;2009;2010;
COLLADO VILLALBA	100,0	16	114	114	25,0	2008;2009;2010;
COGLADA	98,9	22	119	120	13,0	2008;2009;2010;

ATMÓSFERA

7.1.60 EVALUACIÓN DE LA CALIDAD DEL AIRE: Estadísticos octohorarios de evaluación del ozono (O₃) para protección de salud según estación, 2010 (continuación)

Nombre	Porcentaje datos	Superaciones de 120 µg/m ³ (valor límite octohorario)	26º valor máximo	Percentil 93,2	Media superior a 120 µg/m ³ (valor límite octohorario)	Años media
FUENLABRADA	100,0	19	117	117	9,0	2008;2009;2010;
GETAFE	100,0	6	112	112	6,0	2008;2009;2010;
GUADALIX DE LA SIERRA	100,0	28	124	124	11,0	2008;2009;2010;
LEGANÉS	98,9	9	110	110	8,0	2008;2009;2010;
ESCUELAS AGUIRRE	100,0	7	98	98	5,0	2008;2009;2010;
ARTURO SORIA	100,0	21	119	119	21,0	2008;2009;2010;
VILLAVERDE	70,0	0	76	78		
FAROLLILLO	100,0	18	117	117	26,0	2008;2009;2010;
CASA DE CAMPO	96,2	44	129	131	44,0	2008;2009;2010;
BARAJAS - PUEBLO	100,0	26	121	121	26,0	2010;
PLAZA DEL CARMEN	100,0	6	106	106	8,0	2008;2009;2010;
BARRIO DEL PILAR	100,0	4	109	109	10,0	2008;2009;2010;
RETIRO	100,0	6	110	110	6,0	2010;
ENSANCHE DE VALLECAS	98,9	17	118	118	17,0	2010;
FERNANDEZ LADREDA-OPORTO	95,1	2	97	99	2,0	2010;
EL PARDO	100,0	47	128	128	47,0	2010;
JUAN CARLOS I	100,0	55	132	132	55,0	2010;
TRES OLIVOS	82,0	9	108	110		
MAJADAHONDA	100,0	53	132	132	47,0	2008;2009;2010;
MÓSTOLES	96,7	9	112	113	14,0	2008;2009;2010;
ORUSCO DE TAJUÑA	98,4	75	137	137	59,0	2008;2009;2010;
RIVAS-VACIAMADRID	99,5	22	117	119	14,0	2008;2009;2010;
SAN MARTIN DE VALDEIGLESIAS	97,8	26	121	122	13,0	2008;2009;2010;
TORREJON DE ARDOZ II	97,8	1	97	98	23,0	2008;2009;2010;
VALDEMORO	99,5	13	115	115	9,0	2008;2009;2010;
VILLA DEL PRADO	96,7	2	110	111	2,0	2008;2009;2010;
VILLAREJO DE SALVANES	98,4	13	114	114	20,0	2008;2009;2010;
CAMPILLOS	100,0	44	127	128	39,0	2009;2010;
EL ATABAL	94,5	18	119	119	17,0	2008;2009;2010;
CARRANQUE	98,9	17	117	117	10,0	2008;2009;2010;
MARBELLA	95,1	6	106	107	13,0	2008;2010;
ALCANTARILLA	97,3	93	139	140	41,0	2008;2009;2010;
CARAVACA	100,0	55	129	129	37,0	2008;2009;2010;
ALUMBRES	98,9	33	123	124	16,0	2008;2009;2010;
LA ALJORRA	94,0	28	122	123	15,0	2008;2010;
MOMPEAN	78,1	2	105	110		
LORCA	100,0	137	143	143	62,0	2008;2009;2010;
SAN BASILIO	98,9	17	117	117	18,0	2008;2010;
ALSASUA 2	87,4	9	105	113	9,0	2010;
CTCC-ARGUEDAS	100,0	35	127	127	30,0	2008;2009;2010;
CTCC-FUNES	96,2	31	125	126	37,0	2008;2009;2010;
ITURRAMA	81,4	7	106	110	2,0	2008;2009;
PLAZA DE LA CRUZ	94,5	0	89	90	1,0	2008;2009;2010;
ROTXAPEA	98,9	8	111	111	4,0	2008;2009;2010;
CTCC-TUDELA	99,5	43	128	128	28,0	2008;2009;2010;
GOMEZ FRANQUEIRA	92,9	0	86	87	2,0	2009;2010;
LLARANES	97,8	2	93	93	1,0	2009;2009;2010;
LLANOPONTE	98,4	0	68	68	0,0	2008;2009;2010;
MATADERO	99,5	0	83	84	0,0	2010;
PLAZA DE LA GUITARRA	98,4	2	92	92	1,0	2008;2009;2010;
CANGAS DE MARCEA	94,0	1	95	96	0,0	2008;2009;2010;
HERMANOS FELGUEROSO	99,5	0	70	70	0,0	2008;2009;2010;
ARGENTINA	100,0	0	79	79	0,0	2008;2009;2010;
CONSTITUCIÓN	97,3	0	87	89	0,0	2008;2009;2010;
AVENIDA DE CASTILLA	0,0	0	61	72	0,0	2008;2009;
MONTEVIL	50,3	0	85	94		
MERINÁN	100,0	0	87	87	0,0	2008;2009;2010;
LA FELGUERA	95,1	0	90	92	0,0	2008;2009;2010;
SAMA I	97,3	0	89	90	0,0	2008;2009;2010;
NIEMBRO	97,3	7	99	99	5,0	2008;2009;2010;
JARDINES DE JUAN XXIII	100,0	6	98	98	3,0	2008;2009;2010;
PLAZA DE TOROS	98,9	0	79	79	0,0	2008;2009;2010;
PALACIO DE DEPORTES	97,8	0	87	87	0,0	2008;2009;2010;
TRUBIA	98,9	6	98	98	2,0	2008;2009;2010;
PURIFICACIÓN TOMÁS	98,9	0	94	94	0,0	2008;2009;2010;
BLIMEA	98,9	3	100	100	2,0	2008;2009;2010;
LUGONES	98,9	0	83	83	0,0	2008;2009;2010;
CEMENTOS PORTLAND 1	92,4	10	111	113	13,0	2008;2009;2010;
CEMENTOS PORTLAND 2	92,9	27	122	124	26,0	2008;2009;2010;
GUARDO	69,4	8	105	108	6,0	2008;2009;
PALENCIA 3	95,1	15	112	113	9,0	2009;2010;
VILLALBA DE GUARDO	100,0	7	107	107	6,0	2008;2009;2010;
RENAULT 4	95,6	18	113	113	17,0	2009;2010;
AGÜIMES	100,0	3	102	102	3,0	2009;2010;
ARRECIFE	98,4	0	100	101	0,0	2010;
CIUDAD DEPORTIVA-ARRECIFE	99,5	0	94	94	1,0	2009;2010;
POLIDEPORTIVO ALFONSO-ARUCAS	95,6	3	101	104	3,0	2010;
JINAMAR III FASE	83,1	0	95	98		
NÉSTOR ÁLAMO	84,2	0	75	76	0,0	2008;2009;
MERCADO CENTRAL	88,5	0	67	69	0,0	2008;2010;
PARQUE LAS REHOYAS- LAS PALMAS DE GC	94,0	1	94	94	1,0	2010;
CENTRO DE ARTE JUAN ISMAEL	95,1	0	95	95	0,0	2010;
PARQUE DE LA PIEDRA	96,7	0	103	103	0,0	2010;
CASA PALACIO-PUERTO DEL ROSARIO	50,3	0	91	97		
SAN AGUSTÍN	99,5	2	97	97	2,0	2009;2010;
PLAYA DEL INGLÉS	70,0	0	77	78	0,0	2009;
COSTA TEGUISE	96,7	0	105	105	0,0	2010;
PEDRO LEZCANO	91,8	4	99	101	4,0	2010;
3 JINAMAR	90,2	0	87	92	0,0	2010;
PARQUE DE SAN JUAN-TELDE	96,2	2	94	95	2,0	2010;
MOLLABAO	93,4	4	100	101	4,0	2009;2010;
ARENAL	99,5	1	91	92	1,0	2009;2010;
COLEGIO HOGAR	16,4	2	102	109	7,0	2009;
EL MAILLO	36,6	19	116	132		
SALAMANCA 4	99,5	16	112	113	7,0	2008;2009;2010;
SALAMANCA 6	98,9	0	105	105	9,0	2008;2009;2010;
LA HIDALGA-ARAFO	92,4	1	101	103	2,0	2009;2010;
GALLETAS	83,6	0	86	86		
BUZANADA	94,0	0	93	94	0,0	2010;
EL RÍO	92,9	5	101	101	5,0	2010;
LA GRAMA-BREÑA ALTA	63,4	0	90	93		
SAN ANTONIO-BREÑA BAJA	98,9	3	96	97	3,0	2010;

ATMÓSFERA

7.1.61. EVALUACIÓN DE LA CALIDAD DEL AIRE: Estadísticos octohorarios de evaluación del ozono (O₃) para protección de salud según estación, 2010 (conclusión)

Nombre	Porcentaje datos	Superaciones de 120 µg/m3 (valor límite octohorario)	26º valor máximo	Percentil 93,2	Media superior a 120 µg/m3 (valor límite octohorario)	Años media
IGUESTE DE CANDELARIA	98,9	1	99	99	5,0	2008;2009;2010;
BALSA DE ZAMORA-LOS REALES	97,3	0	86	87	0,0	2009;2010;
EL PILAR-SA CRUZ DE LA PALMA	63,9	0	98	100		
TOME CAÑO	99,5	0	95	95	5,0	2008;2009;2010;
LOS GLADIOLOS	95,6	0	98	98	7,0	2008;2009;2010;
CASA CUINA	97,3	1	102	102	1,0	2008;2010;
DEPÓSITO TRISTÁN-SA CRUZ DE TF	95,1	0	90	92	0,0	2010;
ESTACIÓN DEL MEDITERRANEO	98,4	0	90	90	1,0	2008;2009;2010;
PARQUE DE CROSS	94,5	1	94	94	1,0	2008;2009;2010;
CASTRO URDIALES	100,0	5	99	99	2,0	2008;2009;2010;
LOS CORRALES DE BUELNA	98,4	3	90	90	1,0	2008;2009;2010;
REINOSA	98,4	5	105	105	5,0	2008;2009;2010;
TETUÁN	98,4	0	88	88	0,0	2008;2009;2010;
LOS TOJOS	93,4	6	107	107	5,0	2008;2009;2010;
ZAPATÓN	96,2	2	90	91	1,0	2008;2009;2010;
SEGOVIA 2	96,2	18	116	118	18,0	2010;
ALCALÁ DE GUADAIRA	98,4	45	129	130	41,0	2008;2009;2010;
DOS HERMANAS	97,8	36	123	124	35,0	2008;2009;2010;
ALJARAFE	99,5	47	129	130	58,0	2008;2009;2010;
SIERRA NORTE	94,5	36	125	125	40,0	2009;2010;
TORNEO	97,8	1	97	98	2,0	2008;2009;2010;
SANTA CLARA	97,3	39	126	126	39,0	2008;2009;2010;
SAN JERÓNIMO	99,5	33	124	124	28,0	2008;2009;2010;
BERMEJALES	95,1	24	119	121	26,0	2008;2009;2010;
CENTRO	98,4	41	125	126	33,0	2008;2009;2010;
MURIEL DE LA FUENTE	99,5	0	76	76	0,0	2010;
SORIA	100,0	0	96	96	1,0	2008;2009;2010;
BI-ALCOVER	90,7	22	116	119	13,0	2008;2009;2010;
L'AMETLLA DE MAR - DEIXALLERIA	94,0	23	119	120	23,0	2010;
AP-AMPOSTA	90,7	13	115	115	7,0	2008;2010;
BC-LA SENIA	99,5	32	125	125	29,0	2008;2009;2010;
A3-CONSTANTÍ	96,7	21	117	117	16,0	2009;2010;
AY-GANDESA	96,7	82	136	136	36,0	2008;2009;2010;
BJ- GUIAMETS	96,2	53	129	131	34,0	2008;2009;2010;
AF-REUS	98,4	19	117	117	13,0	2008;2009;2010;
BE-TARRAGONA (PARC DE LA CIUTAT)	93,4	17	113	116	11,0	2008;2009;2010;
A4-VILA-SECA	95,1	14	114	115	7,0	2008;2009;2010;
ESTANCA	100,0	27	123	123	24,0	2008;2009;2010;
PUIGMORENO	95,6	37	129	130	29,0	2009;2010;
MONAGREGA	97,3	35	125	125	34,0	2008;2009;2010;
CASTELNOU	98,9	38	128	128	23,0	2008;2009;2010;
LA CEROLLERA	100,0	51	134	134	54,0	2008;2009;2010;
HIJAR	96,7	31	123	123	27,0	2008;2009;2010;
MAS DE LAS MATAS	15,3	9	104	125	9,0	2008;2009;
TERUEL	90,7	5	112	112	5,0	2008;2009;2010;
ESTACIÓN DE LA SAGRA (LLESCAS)	76,0	57	136	141		
SAN PABLO DE LOS MONTES	100,0	43	126	126	41,0	2008;2009;2010;
TALavera DE LA REINA	99,5	22	117	117	19,0	2008;2009;2010;
TOLEDO2	91,3	47	128	129	34,0	2008;2010;
ALBALAT DELS TARONGERS	92,9	23	117	117	23,0	2010;
ALZIRA	98,4	13	117	117	10,0	2008;2009;2010;
BENIGANIM	77,1	12	113	115	64,0	2008;
BUÑOL CEMEX	95,6	7	112	113	8,0	2008;2009;2010;
BURJASSOT - FACULTATS	96,7	14	112	112	14,0	2010;
CAUDETE DE LAS FUENTES	100,0	17	119	119	19,0	2008;2009;2010;
QUART DE POBLET	98,4	9	110	110	6,0	2009;2010;
LELIANA	91,8	36	126	126	28,0	2009;2010;
GANDÍA	98,6	4	111	111	4,0	2010;
ONTINYENT	55,2	6	107	111	10,0	2008;
PATERNA-CEAM	93,4	17	117	118	15,0	2009;2010;
SAGUNT PORT	99,5	7	112	112	6,0	2008;2009;2010;
SAGUNT-NORD	65,0	18	115	117	16,0	2009;
SAGUNT OEA	94,5	0	98	98	4,0	2008;2009;2010;
VALENCIA-PISTA DE SILLA	96,7	6	109	102	3,0	2009;2010;
VALENCIA-VIVERS	99,5	0	89	89	0,0	2009;2010;
VALENCIA-POLITÉCNIC	90,7	1	107	107	2,0	2008;2009;2010;
VALENCIA - AVD. FRANCIA	99,5	0	88	89	2,0	2009;2010;
VALENCIA - MOLI DEL SOL	98,4	7	107	107	7,0	2010;
VILLAR DEL ARZOBISPO	98,9	53	131	132	58,0	2008;2009;2010;
ZARRA	100,0	42	128	128	37,0	2008;2009;2010;
MEDINA DEL CAMPO	95,1	24	119	120	20,0	2009;2010;
RENAULT 1	93,4	20	116	117	20,0	2009;2010;
ENERGYWORKS-VA 1	96,2	15	108	112	11,0	2008;2009;2010;
ENERGYWORKS-VA 2	98,9	10	103	103	13,0	2008;2009;2010;
VEGA SICILIA	100,0	29	122	122	15,0	2008;2009;2010;
ABANTO	100,0	1	92	93	1,0	2008;2009;2010;
ARRIGORRIAGA	99,5	0	85	85	0,0	2008;2009;2010;
BASAURI	94,5	2	94	95	2,0	2008;2009;2010;
PARQUE EUROPA	92,9	2	88	88	1,0	2008;2009;2010;
MAZARREDO	95,6	0	85	85	0,0	2008;2009;2010;
DURANGO	96,7	1	94	94	1,0	2008;2009;2010;
GETXO	98,9	0	84	84	0,0	2008;2009;2010;
LEMONA	99,5	2	95	95	1,0	2008;2009;2010;
MUNDAKA	95,1	8	106	106	5,0	2008;2009;2010;
MUSKIZ	98,9	5	102	102	2,0	2008;2009;2010;
ZALLA	99,5	5	99	99	2,0	2008;2009;2010;
SANGRONIZ	97,3	4	97	98	2,0	2008;2009;2010;
PEÑAUSENDE	100,0	33	124	124	34,0	2006;2009;2010;
ZAMORA 2	97,8	22	116	117	22,0	2010;
ALAGÓN	100,0	16	114	114	9,0	2008;2009;2010;
BUJARALÓZ	83,1	7	102	104	17,0	2008;2009;
CASPE	71,0	34	130	135	32,0	2008;
CHIPRANA	96,2	32	124	125	32,0	2010;
ESCATRÓN	90,2	53	132	132	53,0	2010;
NUCLEAR	71,0	52	134	138		
SÁSTAGO	98,4	45	129	130	45,0	2010;
EL PICARRAL	97,8	0	88	88	1,0	2008;2009;2010;
ROGER DE FLOR	99,5	0	93	93	0,0	2009;2010;
JAIME FERRÁN	88,5	6	105	105	8,0	2008;2009;2010;
RENOVALES	97,8	7	108	108	11,0	2009;2010;
LAS FUENTES	98,4	1	100	101	1,0	2008;2009;2010;
CENTRO	97,3	1	100	101	0,0	2008;2009;2010;
ERANDIO	91,8	0	88	89	0,0	2007;2008;2009;
SANGRONIZ	89,1	1	99	100	1,0	2007;2008;2009;
PEÑAUSENDE	100,0	34	125	125	33,0	2007;2008;2009;
ALAGÓN	98,9	0	106	106	9,0	2007;2008;2009;
BUJARALÓZ	90,7	19	118	118	21,0	2007;2008;2009;
CASPE	84,7	16	116	119	35,0	2007;2008;
CHIPRANA	48,6	10	112	117		
ESCATRÓN	68,9	21	119	122	25,0	2007;
NUCLEAR	79,2	23	119	123	8,0	2007;
SÁSTAGO	78,7	29	121	124	25,0	2007;
EL PICARRAL	107,8	4	100	100	1,0	2007;2008;2009;
ROGER DE FLOR	100,0	0	96	96	0,0	2009;
JAIME FERRÁN	93,4	4	107	107	8,0	2007;2008;2009;
RENOVALES	97,8	15	115	115	11,0	2007;2009;
LAS FUENTES	92,9	2	107	108	3,0	2007;2008;2009;
CENTRO	94,5	0	92	93	0,0	2007;2008;2009;

ATMÓSFERA

7.1.66. EVALUACIÓN DE LA CALIDAD DEL AIRE: Análisis Autonómico de la evaluación para Ozono, 2010

Comunidades Autónomas	Valores para la protección de la salud				Valores para la protección de la vegetación				Total zonas
	>VO	≤VO >OLP	≤OLP	No evaluada	>VO	≤VO >OLP	≤OLP	No evaluada	
ANDALUCÍA	5	7	-	-	7	5	-	-	12
ARAGÓN	2	3	-	-	2	3	-	-	5
ASTURIAS (PRINCIPADO DE)	-	2	2	-	-	-	4	-	4
BALEARES (ISLAS)	2	5	-	-	2	5	-	-	7
CANARIAS	-	7	1	-	-	2	6	-	8
CANTABRIA	-	4	-	-	-	1	3	-	4
CASTILLA Y LEÓN	2	10	-	-	-	12	-	-	12
CASTILLA-LA MANCHA	2	1	-	-	2	1	-	-	3
CATALUÑA	9	6	-	-	10	5	-	-	15
COMUNIDAD VALENCIANA	6	12	-	-	13	5	-	-	18
EXTREMADURA	4	-	-	-	4	-	-	-	4
GALICIA	-	16	-	-	-	5	11	-	16
MADRID	5	2	-	-	5	2	-	-	7
MURCIA (REGIÓN DE)	3	3	-	-	4	2	-	-	6
NAVARRA (COMUNIDAD FORAL)	1	3	-	-	1	2	1	-	4
PAÍS VASCO	1	7	-	-	1	4	3	-	8
RIOJA (LA)	1	1	-	-	-	2	-	-	2
TOTAL	43	89	3	-	51	56	28	-	135

VO: Valor objetivo

OLP: Valor objetivo a largo plazo

Evaluación de ozono
Valor objetivo para la protección de la salud

Datos 2010

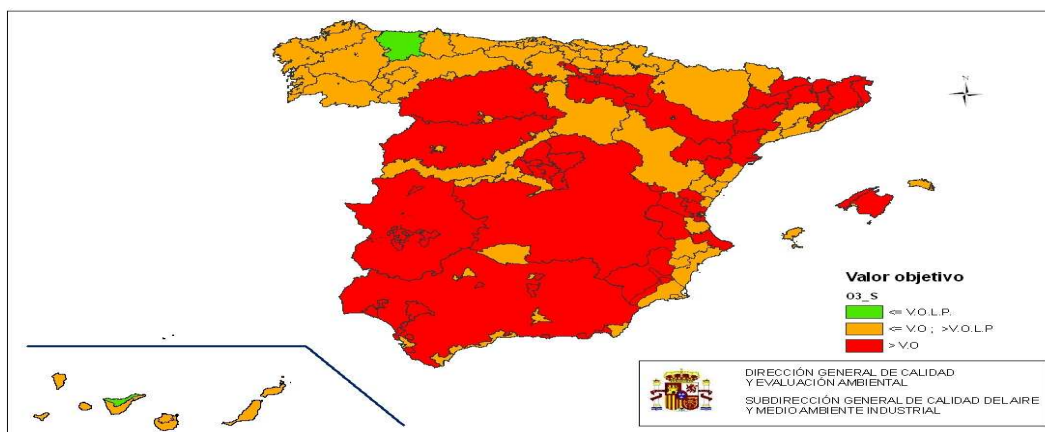

Evaluación de ozono
Valor objetivo para la protección de la vegetación

Datos 2010

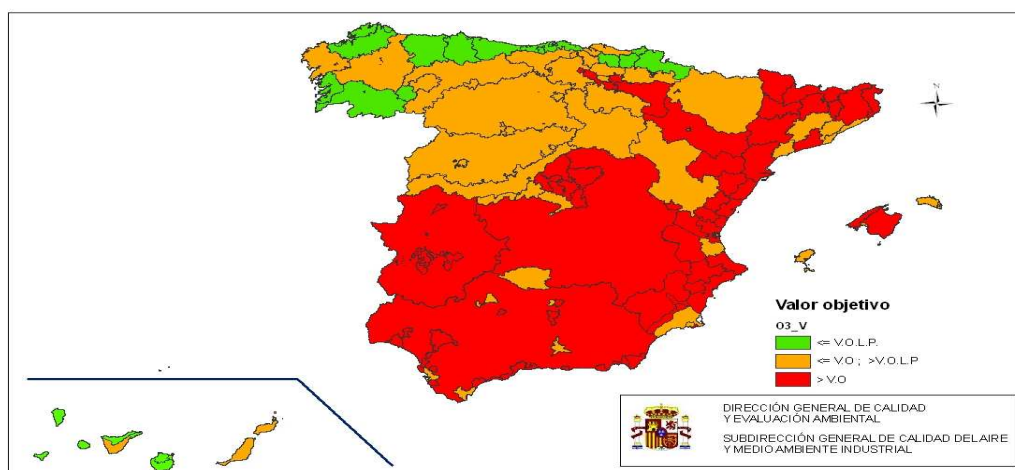

ATMÓSFERA

7.1.67. EVALUACIÓN DE LA CALIDAD DEL AIRE: Serie histórica de la calidad del aire para ozono según zonas

Comunidad Autónoma	Nombre de La Zona	Valor objetivo	2004	2005	2006	2007	2008	2009	2010
Galicia	A Coruña	salud	SE	<OLP	<OLP	<OLP	<OLP	>OLP;<VO	>OLP;<VO
		vegetación	SE	<OLP	<OLP	<OLP	<OLP	>OLP;<VO	>OLP;<VO
	Ferrol	salud	SE	SE	SE	<OLP	>OLP;<VO	>OLP;<VO	>OLP;<VO
		vegetación	SE	SE	SE	<OLP	<OLP	<OLP	<OLP
	Santiago	salud	SE	<OLP	<OLP	<OLP	>OLP;<VO	>OLP;<VO	>OLP;<VO
		vegetación	SE	<OLP	<OLP	<OLP	<OLP	>OLP;<VO	>OLP;<VO
	Lugo	salud	SE	<OLP	<OLP	>OLP;<VO	>OLP;<VO	>OLP;<VO	>OLP;<VO
		vegetación	SE	<OLP	<OLP	<OLP	<OLP	<OLP	<OLP
	Ourense	salud	SE	<OLP	<OLP	<OLP	<OLP	>OLP;<VO	>OLP;<VO
		vegetación	SE	<OLP	<OLP	<OLP	<OLP	<OLP	<OLP
	Pontevedra	salud	SE	<OLP	<OLP	<OLP	<OLP	>OLP;<VO	>OLP;<VO
		vegetación	SE	<OLP	<OLP	<OLP	<OLP	<OLP	<OLP
	Vigo	salud	SE	<OLP	<OLP	>OLP;<VO	>OLP;<VO	>OLP;<VO	>OLP;<VO
		vegetación	SE	<OLP	<OLP	>OLP;<VO	>OLP;<VO	>OLP;<VO	>OLP;<VO
	Galicia Zona A (Ferrol Terra-Ortega)	salud	>OLP;<VO	>OLP;<VO	>OLP;<VO	>OLP;<VO	>OLP;<VO	>OLP;<VO	>OLP;<VO
		vegetación	>OLP;<VO	>OLP;<VO	>OLP;<VO	<OLP	<OLP	<OLP	<OLP
	Galicia Zona C (Terra Chá)	salud	>OLP;<VO	>OLP;<VO	>OLP;<VO	>OLP;<VO	>OLP;<VO	>OLP;<VO	>OLP;<VO
		vegetación	>OLP;<VO	>OLP;<VO	>OLP;<VO	>OLP;<VO	>OLP;<VO	>OLP;<VO	>OLP;<VO
	Galicia Zona D (Valdeorras)	salud	SE	SE	SE	<OLP	<OLP	<OLP	<OLP
		vegetación	SE	SE	SE	<OLP	<OLP	<OLP	<OLP
	Galicia Zona E (A Limia-Miño)	salud	SE	SE	SE	>OLP;<VO	>OLP;<VO	>OLP;<VO	>OLP;<VO
		vegetación	SE	SE	SE	>OLP;<VO	>OLP;<VO	>OLP;<VO	>OLP;<VO
	Galicia Zona F (Sur Das Rías Baixas)	salud	>OLP;<VO	>OLP;<VO	>OLP;<VO	>OLP;<VO	>OLP;<VO	>OLP;<VO	>OLP;<VO
vegetación		>OLP;<VO	>OLP;<VO	>OLP;<VO	<OLP	<OLP	<OLP	<OLP	
Galicia Zona G (Franja Fisterrera-Santiago)	salud	SE	SE	SE	>OLP;<VO	>OLP;<VO	>OLP;<VO	>OLP;<VO	
	vegetación	SE	SE	SE	>OLP;<VO	>OLP;<VO	>OLP;<VO	>OLP;<VO	
Galicia Zona H (A Mariña)	salud	SE	SE	SE	>OLP;<VO	>OLP;<VO	<OLP	>OLP;<VO	
	vegetación	SE	SE	SE	>OLP;<VO	>OLP;<VO	<OLP	<OLP	
B2 (Franja Órdes-Eume II)	salud	>OLP;<VO	>OLP;<VO	>OLP;<VO	>OLP;<VO	>OLP;<VO	>OLP;<VO	>OLP;<VO	
	vegetación	>OLP;<VO	>OLP;<VO	>OLP;<VO	>OLP;<VO	>OLP;<VO	>OLP;<VO	<OLP	
Galicia Zona I-Arteixo	salud	SE	SE	SE	>OLP;<VO	>OLP;<VO	>OLP;<VO	>OLP;<VO	
	vegetación	SE	SE	SE	>OLP;<VO	>OLP;<VO	<OLP	<OLP	
P. de Asturias	Asturias Occidental	salud	>OLP;<VO	<OLP	>OLP;<VO	>OLP;<VO	>OLP;<VO	>OLP;<VO	<OLP
		vegetación	<OLP	SE	<OLP	<OLP	<OLP	<OLP	<OLP
	Asturias Central	salud	>OLP;<VO	>OLP;<VO	>OLP;<VO	>OLP;<VO	>OLP;<VO	>OLP;<VO	>OLP;<VO
		vegetación	<OLP	SE	<OLP	<OLP	<OLP	<OLP	<OLP
	Asturias Oriental	salud	>OLP;<VO	>OLP;<VO	>OLP;<VO	>OLP;<VO	>OLP;<VO	>OLP;<VO	>OLP;<VO
vegetación		<OLP	>OLP;<VO	>OLP;<VO	>OLP;<VO	>OLP;<VO	>OLP;<VO	<OLP	
Gijón	salud	<OLP	>OLP;<VO	<OLP	>OLP;<VO	>OLP;<VO	>OLP;<VO	<OLP	
	vegetación	<OLP	SE	<OLP	<OLP	<OLP	<OLP	<OLP	
Cantabria	Bahía De Santander	salud	<OLP	>OLP;<VO	>OLP;<VO	>OLP;<VO	<OLP	>OLP;<VO	>OLP;<VO
		vegetación	<OLP	>OLP;<VO	SE	<OLP	<OLP	<OLP	<OLP
	Comarca De Torrelavega	salud	<OLP	>OLP;<VO	>OLP;<VO	>OLP;<VO	>OLP;<VO	>OLP;<VO	>OLP;<VO
		vegetación	<OLP	<OLP	SE	<OLP	<OLP	<OLP	<OLP
	Cantabria Zona Litoral	salud	>OLP;<VO	>OLP;<VO	>OLP;<VO	>OLP;<VO	>OLP;<VO	>OLP;<VO	>OLP;<VO
vegetación		<OLP	<OLP	<OLP	<OLP	<OLP	<OLP	<OLP	
Cantabria Zona Interior	salud	>OLP;<VO	>VO	>OLP;<VO	>OLP;<VO	>OLP;<VO	>OLP;<VO	>OLP;<VO	
	vegetación	>OLP;<VO	>OLP;<VO	>OLP;<VO	>OLP;<VO	>OLP;<VO	>OLP;<VO	>OLP;<VO	
País Vasco	Encartaciones - Alto Nervion	salud	>OLP;<VO	>OLP;<VO	>OLP;<VO	>OLP;<VO	>OLP;<VO	>OLP;<VO	>OLP;<VO
		vegetación	>OLP;<VO	>OLP;<VO	>OLP;<VO	>OLP;<VO	>OLP;<VO	>OLP;<VO	>OLP;<VO
	Bajo Nervion	salud	>OLP;<VO	>OLP;<VO	>OLP;<VO	>OLP;<VO	>OLP;<VO	>OLP;<VO	>OLP;<VO
		vegetación	<OLP	>OLP;<VO	>OLP;<VO	>OLP;<VO	>OLP;<VO	>OLP;<VO	>OLP;<VO
	Kostaldea	salud	>OLP;<VO	>VO	>OLP;<VO	>OLP;<VO	>OLP;<VO	>OLP;<VO	>OLP;<VO
		vegetación	>OLP;<VO	>OLP;<VO	>OLP;<VO	>OLP;<VO	>OLP;<VO	>OLP;<VO	>OLP;<VO
	Donostialdea	salud	>OLP;<VO	>OLP;<VO	>OLP;<VO	>OLP;<VO	>OLP;<VO	>OLP;<VO	>OLP;<VO
		vegetación	<OLP	<OLP	<OLP	<OLP	<OLP	<OLP	<OLP
	Alto Ibaizabal - Alto Deba	salud	>OLP;<VO	>OLP;<VO	>OLP;<VO	>OLP;<VO	>OLP;<VO	>OLP;<VO	>OLP;<VO
		vegetación	<OLP	<OLP	<OLP	<OLP	<OLP	<OLP	<OLP
Goierri	salud	>OLP;<VO	>OLP;<VO	>OLP;<VO	>OLP;<VO	>OLP;<VO	>OLP;<VO	>OLP;<VO	
	vegetación	<OLP	>OLP;<VO	>OLP;<VO	>OLP;<VO	>OLP;<VO	>OLP;<VO	<OLP	
Llanada Alavesa	salud	>OLP;<VO	>OLP;<VO	>OLP;<VO	>OLP;<VO	>OLP;<VO	>OLP;<VO	>OLP;<VO	
	vegetación	>OLP;<VO	>OLP;<VO	>OLP;<VO	>OLP;<VO	>OLP;<VO	>OLP;<VO	>OLP;<VO	
País Vasco Ribera	salud	>OLP;<VO	>VO	>VO	>VO	>VO	>VO	>VO	
	vegetación	>OLP;<VO	>VO	>VO	>VO	>VO	>VO	>VO	
Navarra	Montaña De La Comunidad De Navarra	salud	SE	SE	SE	<OLP	<OLP	>OLP;<VO	>OLP;<VO
		vegetación	SE	SE	SE	<OLP	<OLP	<OLP	<OLP
	Zona Media De La Comunidad De Navarra	salud	<OLP	>OLP;<VO	<OLP	<OLP	>OLP;<VO	>OLP;<VO	>OLP;<VO
		vegetación	<OLP	<OLP	<OLP	<OLP	<OLP	<OLP	>OLP;<VO
	Ribera De La Comunidad De Navarra	salud	>VO	>VO	>VO	>VO	>VO	>VO	>VO
vegetación		>VO	>VO	>VO	>VO	>VO	>VO	>VO	
Comarca De Pamplona	salud	>OLP;<VO	>OLP;<VO	>OLP;<VO	>OLP;<VO	>OLP;<VO	>OLP;<VO	>OLP;<VO	
	vegetación	>OLP;<VO	>OLP;<VO	>OLP;<VO	>OLP;<VO	>OLP;<VO	>OLP;<VO	>OLP;<VO	
La Rioja	Alto Valle Del Ebro	salud	SE	SE	Baja	Baja	Baja	Baja	Baja
		vegetación	SE	SE	Baja	Baja	Baja	Baja	Baja
	Bajo Valle Del Ebro	salud	SE	>OLP;<VO	Baja	Baja	Baja	Baja	Baja
		vegetación	SE	>OLP;<VO	Baja	Baja	Baja	Baja	Baja
	Sierras Y Somontanos Riojanos	salud	SE	>VO	Baja	Baja	Baja	Baja	Baja
		vegetación	SE	>OLP;<VO	Baja	Baja	Baja	Baja	Baja
	Logroño	salud	>OLP;<VO	>VO	>OLP;<VO	>OLP;<VO	>OLP;<VO	>OLP;<VO	>OLP;<VO
vegetación		>OLP;<VO	>OLP;<VO	>OLP;<VO	>OLP;<VO	>OLP;<VO	>OLP;<VO	>OLP;<VO	
La Rioja	salud	>OLP;<VO	>VO	>VO	>VO	>VO	>VO	>VO	
	vegetación	>OLP;<VO	>OLP;<VO	>OLP;<VO	>OLP;<VO	>OLP;<VO	>OLP;<VO	>OLP;<VO	

SE: Sin evaluar
 <OLP: Menor que objetivo a largo plazo
 >OLP;<VO: Entre valor objetivo a largo plazo y valor objetivo
 >VO: Mayor que valor objetivo

ATMÓSFERA

7.1.69. EVALUACIÓN DE LA CALIDAD DEL AIRE: Serie histórica de la calidad del aire para ozono según zonas (continuación)

Comunidad Autónoma	Nombre de La Zona	Valor límite	2004	2005	2006	2007	2008	2009	2010
Madrid	Madrid	salud	>OLP;<VO	>OLP;<VO	>OLP;<VO	>OLP;<VO	>VO	>VO	>VO
		vegetación	>OLP;<VO	>OLP;<VO	>OLP;<VO	>OLP;<VO	>VO	>VO	>VO
	Comunidad De Madrid Aeropuerto - Corredor de Henares	salud	>VO	>VO	>VO	Baja	Baja	Baja	Baja
		vegetación	>VO	>VO	>VO	Baja	Baja	Baja	Baja
	Comunidad De Madrid Sur	salud	>VO	>VO	>VO	Baja	Baja	Baja	Baja
		vegetación	>VO	>VO	>VO	Baja	Baja	Baja	Baja
	Comunidad De Madrid Autopista A6	salud	>VO	>VO	>VO	Baja	Baja	Baja	Baja
		vegetación	>VO	>VO	>VO	Baja	Baja	Baja	Baja
	Comunidad De Madrid Sierra Norte	salud	>VO	>VO	>VO	Baja	Baja	Baja	Baja
		vegetación	>VO	>VO	>VO	Baja	Baja	Baja	Baja
	Comunidad De Madrid Oeste	salud	>VO	>VO	>VO	Baja	Baja	Baja	Baja
		vegetación	>VO	>VO	>VO	Baja	Baja	Baja	Baja
	Comunidad De Madrid Sudeste	salud	>VO	>VO	>VO	Baja	Baja	Baja	Baja
		vegetación	>VO	>VO	>VO	Baja	Baja	Baja	Baja
	Madrid - Corredor Del Henares	salud	>VO	>VO	>VO	>VO	>VO	>VO	>VO
		vegetación	>VO	>VO	>VO	>VO	>VO	>VO	>VO
	Madrid - Urbana Sur	salud	>VO	>VO	>VO	>VO	>VO	>OLP;<VO	>OLP;<VO
		vegetación	>VO	>VO	>VO	>VO	>VO	>OLP;<VO	>OLP;<VO
Madrid - Urbana Noroeste	salud	>VO	>VO	>VO	>VO	>VO	>VO	>VO	
	vegetación	>VO	>VO	>VO	>VO	>VO	>VO	>VO	
Madrid - Sierra Norte	salud	>VO	>VO	>VO	>VO	>VO	>VO	>VO	
	vegetación	>VO	>VO	>VO	>VO	>VO	>VO	>VO	
Madrid - Cuenca Del Alberche	salud	>VO	>VO	>VO	>VO	>VO	>OLP;<VO	>OLP;<VO	
	vegetación	>VO	>VO	>VO	>VO	>VO	>OLP;<VO	>OLP;<VO	
Madrid - Cuenca Del Tajuña	salud	>VO	>VO	>VO	>VO	>VO	>VO	>VO	
	vegetación	>VO	>VO	>VO	>VO	>VO	>VO	>VO	
Castilla La Mancha	Comarca De Puertollano	salud	>VO	>VO	>VO	>VO	>OLP;<VO	>OLP;<VO	>OLP;<VO
		vegetación	>VO	>VO	>VO	>VO	>VO	>OLP;<VO	>OLP;<VO
	Castilla La Mancha Zonas Industriales Y Densamente Pobladas	salud	>VO	>VO	>VO	>VO	Baja	Baja	Baja
		vegetación	>VO	>VO	>VO	>VO	Baja	Baja	Baja
	La Mancha	salud	>VO	>VO	>VO	>VO	Baja	Baja	Baja
		vegetación	>VO	>VO	>VO	>VO	Baja	Baja	Baja
	Castilla La Mancha-Sierras Y Rurales	salud	>VO	>VO	>VO	>VO	Baja	Baja	Baja
		vegetación	>VO	>VO	>VO	>VO	Baja	Baja	Baja
Resto Castilla La Mancha 2	salud	>VO	>VO	>VO	>VO	>VO	>VO	>VO	
	vegetación	>VO	>VO	>VO	>VO	>VO	>VO	>VO	
Corredor del Henares	salud	>VO	>VO	>VO	>VO	>VO	>VO	>VO	
	vegetación	>VO	>VO	>VO	>VO	>VO	>VO	>VO	
Comunidad Valenciana	Cervol-Els Ports. Área Costera	salud	>VO	>VO	>OLP;<VO	>OLP;<VO	>OLP;<VO	>OLP;<VO	>OLP;<VO
		vegetación	>VO	>VO	>VO	>VO	>VO	>VO	>VO
	Cervol-Els Ports. Área Interior	salud	>VO	>VO	>VO	>VO	>VO	>VO	>VO
		vegetación	>VO	>VO	>VO	>VO	>VO	>VO	>VO
	Mijares-Peñagolosa. Área Costera	salud	>VO	>OLP;<VO	>VO	>OLP;<VO	>VO	>OLP;<VO	>OLP;<VO
		vegetación	>VO	>VO	>VO	>VO	>VO	>VO	>VO
	Mijares-Peñagolosa. Área Interior	salud	<OLP	<OLP	>VO	>VO	>VO	>OLP;<VO	>OLP;<VO
		vegetación	<OLP	<OLP	>VO	>OLP;<VO	>VO	>VO	>VO
	Palancia-Javalambre. Área Costera	salud	>OLP;<VO	>OLP;<VO	>OLP;<VO	>OLP;<VO	>OLP;<VO	>OLP;<VO	>OLP;<VO
		vegetación	>OLP;<VO	>OLP;<VO	>OLP;<VO	>OLP;<VO	>OLP;<VO	>OLP;<VO	>VO
	Palancia-Javalambre. Área Interior	salud	<OLP	<OLP	>VO	>VO	>VO	>VO	>VO
		vegetación	<OLP	<OLP	>VO	<OLP	>VO	>VO	>VO
	Turia. Área Costera	salud	<OLP	>VO	>VO	>VO	>VO	>OLP;<VO	>VO
		vegetación	<OLP	>VO	>VO	>VO	>VO	>VO	>VO
	Turia. Área Interior	salud	<OLP	>VO	>VO	>VO	>VO	>VO	>VO
		vegetación	<OLP	<OLP	>VO	>OLP;<VO	>VO	>VO	>VO
	Jucar-Cabriel. Área Costera	salud	>OLP;<VO	>OLP;<VO	>OLP;<VO	>OLP;<VO	>OLP;<VO	>OLP;<VO	>OLP;<VO
		vegetación	>OLP;<VO	>OLP;<VO	>OLP;<VO	>VO	>VO	>OLP;<VO	>OLP;<VO
	Jucar-Cabriel. Área Interior	salud	<OLP	>VO	>VO	>VO	>VO	>VO	>VO
		vegetación	<OLP	>VO	>VO	>VO	>VO	>VO	>VO
	Bética-Serpis. Área Costera	salud	>OLP;<VO	>VO	>VO	>VO	>VO	>VO	>VO
		vegetación	>VO	>VO	>VO	>OLP;<VO	>OLP;<VO	>OLP;<VO	>OLP;<VO
Bética-Serpis. Área Interior	salud	>OLP;<VO	>VO	>VO	>VO	>VO	>VO	>VO	
	vegetación	>OLP;<VO	>OLP;<VO	>VO	>VO	>VO	>VO	>OLP;<VO	
Segura-Vinalopó. Área Costera	salud	>OLP;<VO	>VO	>VO	>VO	>VO	>VO	>VO	
	vegetación	<OLP	<OLP	>OLP;<VO	>OLP;<VO	>OLP;<VO	>VO	>OLP;<VO	
Segura-Vinalopó. Área Interior	salud	<OLP	<OLP	>VO	>VO	>OLP;<VO	>VO	>VO	
	vegetación	<OLP	<OLP	>VO	>VO	>OLP;<VO	>VO	>VO	
Castelló	salud	>OLP;<VO	>OLP;<VO	>OLP;<VO	>OLP;<VO	>OLP;<VO	>OLP;<VO	>OLP;<VO	
	vegetación	>OLP;<VO	>OLP;<VO	>OLP;<VO	>OLP;<VO	>OLP;<VO	>OLP;<VO	>OLP;<VO	
L'Horta	salud	>OLP;<VO	>OLP;<VO	>OLP;<VO	>OLP;<VO	>OLP;<VO	>OLP;<VO	>OLP;<VO	
	vegetación	>OLP;<VO	>OLP;<VO	>OLP;<VO	<OLP	>OLP;<VO	>OLP;<VO	>OLP;<VO	
Alacant	salud	>OLP;<VO	>OLP;<VO	>OLP;<VO	>OLP;<VO	>OLP;<VO	>OLP;<VO	>OLP;<VO	
	vegetación	>OLP;<VO	>OLP;<VO	>OLP;<VO	>OLP;<VO	>OLP;<VO	>OLP;<VO	>OLP;<VO	
Elx	salud	<OLP	<OLP	>OLP;<VO	>OLP;<VO	>OLP;<VO	>OLP;<VO	>OLP;<VO	
	vegetación	<OLP	<OLP	>OLP;<VO	<OLP	>OLP;<VO	>OLP;<VO	>OLP;<VO	
Región de Murcia	Comunidad De Murcia Norte	salud	SE	SE	<OLP	<OLP	>OLP;<VO	>VO	>VO
		vegetación	SE	SE	<OLP	<OLP	>VO	>VO	>VO
	Comunidad De Murcia Centro	salud	>OLP;<VO	>VO	>OLP;<VO	>VO	>OLP;<VO	>OLP;<VO	>VO
		vegetación	>OLP;<VO	>VO	>OLP;<VO	>VO	>VO	>VO	>VO
	Comunidad De Murcia Litoral	salud	>OLP;<VO	>OLP;<VO	>OLP;<VO	>OLP;<VO	Baja	Baja	Baja
		vegetación	>OLP;<VO	>VO	>OLP;<VO	>VO	Baja	Baja	Baja
	Valle De Escombreras	salud	>OLP;<VO	>OLP;<VO	>VO	>VO	>OLP;<VO	>OLP;<VO	>OLP;<VO
		vegetación	<OLP	>OLP;<VO	>VO	>OLP;<VO	>VO	>VO	>VO
	Mar Menor	salud	SE	SE	<OLP	<OLP	Baja	Baja	Baja
		vegetación	SE	SE	<OLP	<OLP	Baja	Baja	Baja
	Cartagena	salud	>OLP;<VO	>OLP;<VO	<OLP	>OLP;<VO	>OLP;<VO	>OLP;<VO	>OLP;<VO
		vegetación	>OLP;<VO	>OLP;<VO	<OLP	>OLP;<VO	>OLP;<VO	>OLP;<VO	>OLP;<VO
	Ciudad De Murcia	salud	>VO	>VO	>VO	>VO	>VO	>VO	>VO
		vegetación	>VO	>VO	>OLP;<VO	>OLP;<VO	>VO	>OLP;<VO	>VO
	Litoral - Mar menor	salud	>OLP;<VO	>OLP;<VO	>OLP;<VO	>OLP;<VO	>OLP;<VO	>OLP;<VO	>OLP;<VO
	vegetación	>OLP;<VO	>OLP;<VO	>OLP;<VO	>OLP;<VO	>OLP;<VO	>OLP;<VO	>OLP;<VO	

SE: Sin evaluar

<OLP: Menor que objetivo a largo plazo

>OLP;<VO: Entre valor objetivo a largo plazo y valor objetivo

>VO: Mayor que valor objetivo

ATMÓSFERA

7.1.70. EVALUACIÓN DE LA CALIDAD DEL AIRE: Serie histórica de la calidad del aire para ozono según zonas (conclusión)

Comunidad Autónoma	Nombre de La Zona	Valor límite	2004	2005	2006	2007	2008	2009	2010
Extremadura	Cáceres	salud	>VO	>VO	>VO	>VO	>VO	>VO	>VO
		vegetación	>VO	>VO	>VO	>VO	>VO	>VO	>VO
	Badajoz	salud	>VO	>OLP;<VO	>VO	>VO	>VO	>VO	>VO
		vegetación	>OLP;<VO	>OLP;<VO	>OLP;<VO	>OLP;<VO	>VO	>VO	>VO
	Núcleos De Población De Más De 20.000 Habitantes	salud	SE	SE	<OLP	<OLP	>VO	>VO	>VO
		vegetación	SE	SE	<OLP	>OLP;<VO	>VO	>VO	>VO
Extremadura Rural	salud	>VO	>VO	>VO	>VO	>VO	>VO	>VO	
	vegetación	>VO	>OLP;<VO	>VO	>VO	>VO	>VO	>VO	
Andalucía	Zona Industrial De Huelva	salud	>VO	>VO	>VO	>VO	>VO	>VO	>VO
		vegetación	>OLP;<VO	SE	>VO	>OLP;<VO	>VO	>VO	>VO
	Zona Industrial De Bahía De Algeciras	salud	>VO	>VO	>OLP;<VO	>OLP;<VO	>OLP;<VO	>OLP;<VO	>OLP;<VO
		vegetación	>OLP;<VO	>OLP;<VO	>OLP;<VO	>OLP;<VO	>OLP;<VO	>OLP;<VO	>OLP;<VO
	Zona Industrial De Puente Nuevo	salud	SE	SE	SE	<OLP	>OLP;<VO	>OLP;<VO	>OLP;<VO
		vegetación	SE	SE	SE	SE	>OLP;<VO	>OLP;<VO	>OLP;<VO
	Zona Industrial De Bailén	salud	SE	SE	SE	<OLP	>OLP;<VO	>OLP;<VO	>OLP;<VO
		vegetación	SE	SE	SE	SE	>OLP;<VO	>OLP;<VO	>OLP;<VO
	Andalucía-Núcleos De 50.000 A 250.000 Habitantes	salud	>OLP;<VO	>VO	>VO	>VO	>VO	>VO	>VO
		vegetación	>VO	>VO	>VO	>VO	>VO	>VO	>VO
	Córdoba	salud	>VO	>VO	>VO	>VO	>VO	>VO	>VO
		vegetación	SE	SE	>VO	>VO	>VO	>VO	>VO
	Andalucía-Zonas Rurales	salud	>VO	>VO	>VO	>VO	>VO	>VO	>VO
		vegetación	>VO	>VO	>VO	>VO	>VO	>VO	>VO
	Zona Industrial De Carboneras	salud	SE	>OLP;<VO	>OLP;<VO	>VO	>OLP;<VO	>VO	>OLP;<VO
		vegetación	SE	SE	>VO	>VO	>VO	>VO	>VO
	Bahía De Cádiz	salud	>VO	>OLP;<VO	>OLP;<VO	>OLP;<VO	>OLP;<VO	>OLP;<VO	>OLP;<VO
		vegetación	>VO	>VO	>VO	>VO	>VO	>OLP;<VO	>OLP;<VO
	Granada Y Área Metropolitana	salud	>OLP;<VO	>VO	>VO	>VO	>VO	>VO	>OLP;<VO
		vegetación	SE	SE	>VO	>VO	>VO	>VO	>OLP;<VO
Málaga Y Costa Del Sol	salud	>OLP;<VO	>VO	>VO	>VO	>VO	>VO	>OLP;<VO	
	vegetación	SE	SE	>VO	>VO	>VO	>VO	>VO	
Sevilla Y Área Metropolitana	salud	>VO	>VO	>VO	>VO	>VO	>VO	>VO	
	vegetación	SE	>VO	>VO	>VO	>VO	>VO	>VO	
Canarias	Las Palmas De Gran Canaria	salud	<OLP	<OLP	<OLP	<OLP	<OLP	<OLP	>OLP;<VO
		vegetación	<OLP	<OLP	<OLP	<OLP	<OLP	<OLP	<OLP
	Zona Centro De La Isla De Gran Canaria	salud	SE	<OLP	SE	<OLP	Baja	Baja	Baja
		vegetación	SE	<OLP	SE	<OLP	Baja	Baja	Baja
	Sudoeste De La Isla De Gran Canaria	salud	SE	<OLP	SE	<OLP	Baja	Baja	Baja
		vegetación	SE	<OLP	SE	<OLP	Baja	Baja	Baja
	Fuerteventura Y Lanzarote	salud	SE	<OLP	SE	<OLP	<OLP	>OLP;<VO	>OLP;<VO
		vegetación	SE	<OLP	SE	<OLP	<OLP	<OLP	>OLP;<VO
	Santa Cruz De Tenerife-La Laguna	salud	>OLP;<VO	<OLP	>OLP;<VO	>OLP;<VO	Baja	Baja	Baja
		vegetación	<OLP	<OLP	<OLP	<OLP	Baja	Baja	Baja
	Norte De La Isla De Tenerife	salud	SE	<OLP	SE	<OLP	Baja	Baja	Baja
		vegetación	SE	<OLP	SE	<OLP	Baja	Baja	Baja
	Sur De La Isla De Tenerife	salud	<OLP	<OLP	<OLP	<OLP	Baja	Baja	Baja
		vegetación	<OLP	<OLP	<OLP	<OLP	Baja	Baja	Baja
	La Gomera, El Hierro Y La Palma	salud	SE	<OLP	SE	<OLP	<OLP	<OLP	>OLP;<VO
		vegetación	SE	<OLP	SE	<OLP	<OLP	<OLP	<OLP
	Norte De Gran Canaria	salud					<OLP	<OLP	>OLP;<VO
		vegetación					<OLP	<OLP	<OLP
	Sur De Gran Canaria	salud					<OLP	>OLP;<VO	>OLP;<VO
		vegetación					<OLP	<OLP	<OLP
Sta. Cruz De Tenerife - San Cristóbal De La Laguna	salud					>OLP;<VO	>OLP;<VO	>OLP;<VO	
	vegetación					<OLP	<OLP	<OLP	
Norte De Tenerife	salud					<OLP	<OLP	<OLP	
	vegetación					<OLP	<OLP	<OLP	
Sur De Tenerife	salud					>OLP;<VO	>OLP;<VO	>OLP;<VO	
	vegetación					<OLP	<OLP	>OLP;<VO	

SE: Sin evaluar

<OLP: Menor que objetivo a largo plazo

>OLP;<VO: Entre valor objetivo a largo plazo y valor objetivo

>VO: Mayor que valor objetivo

ATMÓSFERA

7.1.71. EVALUACIÓN DE LA CALIDAD DEL AIRE: Estadísticos de evaluación del Arsenico (As, de valores diarios) según estación, 2010

Nombre	Porcentaje datos	Máximo	Mínimo	Media
TRES MARZO	83,8	1,8	0,2	0,4
AGOST	29,0	1,7	0,1	0,3
ALCOI - VERGE DELS LLIRIS	39,2	0,9	0,0	0,2
ALACANT-EL PLA	34,5	1,0	0,0	0,3
ELX-AGROALIMENTARI	32,9	1,0	0,1	0,2
ELX-PARC DE BOMBERS	33,4	1,0	0,0	0,3
EL PINÓS	38,9	1,0	0,0	0,2
SANT VICENT DEL RASPEIG	28,2	0,9	0,1	0,2
MEDITERRÀNEO	12,9	3,2	0,0	0,4
PZA. DEL CASTILLO	11,8	1,0	0,0	0,2
BADAJÓZ	43,3	2,5	0,0	0,8
MÉRIDA	13,7	4,2	0,1	1,1
ZAFRA	21,6	11,0	0,0	0,9
FONERS	15,6	1,7	0,1	0,4
CASTILLO DE BELLVER	6,0	0,5	0,1	0,2
I2-BARCELONA (POBLE NOU)	60,8	2,0	2,0	2,0
PLAÇA UNIVERSITAT	49,9	3,6	2,0	2,0
ID-BARCELONA	50,4	5,2	2,0	2,0
IJ-BARCELONA (GRACIA-SANT GERVAZI)	56,4	8,9	2,0	2,0
ZONA UNIVERSITARIA	52,1	2,6	1,9	2,0
IES GOYA	20,8	2,0	1,9	2,0
IN-BARCELONA(VALL D'HEBRON)	68,5	2,0	2,0	2,0
BCN-IES VERDAGUER	73,4	2,0	2,0	2,0
BK-BÉRGIA (POLIESPORTIU)	14,5	0,6	0,5	0,5
ESCOLA	16,2	1,5	0,5	0,6
AA-IGUALADA	15,9	0,7	0,5	0,5
MANLLEU-IES ANTONI POUS I ARGILA	13,4	0,9	0,5	0,5
MONTCADA-AJUNTAMENT	16,4	0,8	0,5	0,5
IS-EL PRAT (JARDINS DE LA PAU)	15,6	2,2	0,5	0,9
PONT DE VILOMARA I ROCAFORT	79,5	3,5	0,0	0,3
IC-SANT ANDREU DE LA BARÇA	16,4	2,8	0,5	0,9
EUGENI D'ORS	15,9	3,0	0,5	1,1
ESCOLA VERGE DEL ROCÍO	16,2	46,0	0,5	3,5
SANT JOSEP DE CALASSANÇ	13,7	1,4	0,5	0,6
TIANA	16,2	1,2	0,5	0,5
AJUNTAMENT	15,9	0,6	0,5	0,5
CÁCERES	15,1	3,2	0,0	0,8
MONFRAGÜE	41,6	2,8	0,1	0,8
LOS BARRIOS	9,0	0,6	0,0	0,2
LA LÍNEA	12,9	1,8	0,0	0,4
SAN FERNANDO	12,1	3,8	0,0	0,4
PUNTE MAYORGA	50,4	8,3	0,0	0,7
L'ALCORA-PM	38,1	1,7	0,2	0,5
BURRIANA RESIDENCIA	28,0	13,0	0,4	1,2
CASTELLÓ-PATRONAT D'ESPORTS	39,7	1,5	0,0	0,6
CIRAT	12,1	1,9	0,4	0,4
MORELLA	35,9	0,8	0,4	0,4
ONDA	32,3	1,8	0,1	0,5
SANT JORDI	28,2	1,2	0,4	0,4
VALL D'ALBA PM	24,4	0,8	0,4	0,4
LA VALL D'UIXÓ	5,5	1,0	0,4	0,4
VILA-REAL-PM	35,9	4,8	0,3	0,9
CAMPO DE FÚTBOL	12,6	4,5	0,0	1,5
LEPANTO	11,5	1,0	0,0	0,4
PARQUE JOYERO	75,9	44,0	0,0	1,5
POBLADO	9,9	2,5	0,0	0,4
CORLAB 1	15,1	1,6	0,2	0,7
AJUNTAMENT	14,8	3,1	0,5	0,8
BREDA-CORREUS ANTIC	15,1	0,6	0,5	0,5
GRANADA - NORTE	12,3	1,1	0,0	0,3
VÍZNAR	1,9	0,3	0,1	0,2
MATALASCAÑAS	23,6	9,8	0,0	1,1
CAMPUS DEL CARMEN	52,1	41,0	0,0	4,5
MOGUER	11,8	22,0	0,0	4,6
BAILÉN	51,0	10,0	0,0	0,7
RONDA DEL VALLE	12,1	1,2	0,0	0,2
TORREDONJIMENO	13,4	2,6	0,0	0,3
BARRIO PINILLA	1,9	0,4	0,0	0,2
AZ-BELLVER DE CERDANYA	13,4	0,8	0,5	0,5
AB-LLEIDA	15,3	0,8	0,5	0,5
ELS TORMS	1,9	0,3	0,1	0,2
EL ATAZAR	13,4	1,5	1,5	1,5
ESCUELAS AGUIRRE	22,5	2,4	0,6	1,3
CENTRO INTEGRADO ARGANZUELA	20,6	2,6	0,5	1,2
MÓSTOLES	48,2	6,7	1,5	1,6
TORREJON DE ARDOZ II	48,8	5,4	1,5	1,6
CAMPILLOS	14,8	1,4	0,0	0,2
CARRANQUE	11,8	42,0	0,0	1,3
MOMPEAN	78,9	0,9	0,1	0,2
NIEMBRO	12,1	0,7	0,0	0,1
CEMENTOS PORTLAND 1	7,4	0,5	0,0	0,1
ALCALÁ DE GUADAIRA	13,4	1,8	0,0	0,6
PRINCIPES	14,5	2,1	0,0	0,7
A3-CONSTANTÍ	14,8	0,7	0,5	0,5
AF-REUS	15,6	0,8	0,5	0,5
CAP EL TEMPLE	15,6	0,6	0,5	0,5
SAN PABLO DE LOS MONTES	1,9	0,9	0,1	0,2
TOLEDO2	33,2	2,6	0,0	0,6
ALZIRA	38,4	35,0	0,3	0,6
BURJASSOT - FACULTATS	41,4	2,3	0,0	0,4
PATERNA-CEAM	34,0	1,4	0,3	0,4
SAGUNT-NORD	41,9	1,5	0,4	0,4
VALÈNCIA-VIVERS	43,0	1,2	0,0	0,4
MEDINA DEL CAMPO	58,9	8,2	0,0	0,5
DIRECCIÓN DE SALUD	87,7	3,3	0,2	0,9
ESCUELAS PÚBLICAS	24,4	3,0	0,2	0,8

ATMÓSFERA

7.1.72. EVALUACIÓN DE LA CALIDAD DEL AIRE: Serie histórica de la calidad del aire para Arsenico según zonas

Comunidad Autónoma	Nombre de La Zona	2008	2009	2010
Andalucía	Zona Industrial de Huelva	>= VO	>= VO	< VO
	Zona Industrial Bahía de Algeiras	< VO	< VO	< VO
	Zona Industrial Puente Nuevo	< VO	< VO	< VO
	Zona Industrial Bailén	< VO	< VO	< VO
	Nucleos de 50.000 a 250.000 habitantes. Córdoba	< VO	< VO	< VO
	Zona Rurales	< VO	< VO	< VO
	Zona Industrial Carboneras	< VO	< VO	< VO
	Bahía de Cádiz	< VO	< VO	< VO
	Area Metropolitana de Granada	< VO	< VO	< VO
	Malaga y Costa del Sol	< VO	< VO	< VO
	Area Metropolitana de Sevilla.	< VO	< VO	< VO
Aragón	Zaragoza	< VO	< VO	< VO
	Aragón sin aglomeraciones	< VO	< VO	< VO
P. de Asturias	Asturias	< VO	< VO	< VO
Baleares	Islas Baleares	< VO	< VO	< VO
Canarias	Las Palmas de Gran Canarias	< VO	< VO	< VO
	Fuerteventura y Lanzarote	< VO	< VO	< VO
	La Palma, La Gomera y Hierro	< VO	< VO	< VO
	Norte de Gran Canaria	< VO	< VO	< VO
	Sur de Gran Canaria	< VO	< VO	< VO
	Sta Cruz de Tenerife- S. Cristobal de la Laguna	< VO	< VO	< VO
	Norte de Tenerife	< VO	< VO	< VO
Sur de Tenerife.	< VO	< VO	< VO	
Cantabria	Bahía de Santander	< VO	< VO	< VO
	Comarca de Torrelavega	< VO	< VO	< VO
	Cantabria Zona Litoral	< VO	< VO	< VO
	Cantabria Zona Interior	< VO	< VO	< VO
Castilla- La Mancha	Comarca de Puertollano	< VO	< VO	< VO
	Resto de Castilla - La Mancha I	< VO	< VO	< VO
Castilla y León	Comunidad de Castilla y León	< VO	< VO	< VO
Cataluña	Area de Barcelona a	< VO	< VO	< VO
	Valles- Baix Llobregat	< VO	< VO	< VO
	Penedes-Garraf	< VO	< VO	< VO
	Camp de Tarragona	< VO	< VO	< VO
	Catalunya Central	< VO	< VO	< VO
	Plana de Vic	< VO	< VO	< VO
	Maresme	< VO	< VO	< VO
	Comarques de Girona	< VO	< VO	< VO
	Emporda	< VO	< VO	< VO
	Alt Llobregat	< VO	< VO	< VO
	Pirineu Catala Oriental	< VO	< VO	< VO
	Pirineu Catala Occidental	< VO	< VO	< VO
	Prepirineu Catala	< VO	< VO	< VO
	Terres del'Ebre	< VO	< VO	< VO
	Terres de Ponent	< VO	< VO	< VO
	Comunidad Valenciana	Cervol- Els Ports. Area Costera	< VO	< VO
Cervol- Els Ports. Area Interior		< VO	< VO	< VO
Mijares-Peñagolosa. Area Costera		< VO	< VO	< VO
Mijares-Peñagolosa. Area Interior		< VO	< VO	< VO
Palancia- Javalambre. Area Costera		< VO	< VO	< VO
Palancia-Javalambre. Area Interior		< VO	< VO	< VO
Turia. Area Costera		< VO	< VO	< VO
Turia. Area Interior		< VO	< VO	< VO
Jucar-Cabriel. Area Costera		< VO	< VO	< VO
Jucar- Cabriel. Area Interior		< VO	< VO	< VO
Betica-Serpis. Area Costera		< VO	< VO	< VO
Betica-Serpis. Area Interior		< VO	< VO	< VO
Segura-Vinalopo. Area Costera		< VO	< VO	< VO
Segura-Vinalopo. Area Interior		< VO	< VO	< VO
Castello		< VO	< VO	< VO
Horta		< VO	< VO	< VO
Alacant	< VO	< VO	< VO	
Eix	< VO	< VO	< VO	
Extremadura	Caceres	< VO	< VO	< VO
	Badajoz	< VO	< VO	< VO
	Extremadura-Nucleos de población > 20.000	< VO	< VO	< VO
	Extremadura Rural	< VO	< VO	< VO
Galicia	Galicia	< VO	< VO	< VO
Madrid	Madrid	< VO	< VO	< VO
	Comunidad de Madrid- Excepto Madrid Capital	< VO	< VO	< VO
Region de Murcia	Región Murciana	< VO	< VO	< VO
Navarra	Comunidad Navarra	< VO	< VO	< VO
Pais Vasco	País Vasco	< VO	< VO	< VO
La Rioja	Logroño	< VO	< VO	< VO
	La Rioja	< VO	< VO	< VO

< VO; Menor al Valor Objetivo

>= VO ; Mayor o igual al Valor Objetivo

ATMÓSFERA

7.1.73. EVALUACIÓN DE LA CALIDAD DEL AIRE: Estadísticos de evaluación del Cadmio (Cd, de valores diarios) según estación, 2010

Nombre	Porcentaje datos	Máximo	Mínimo	Media
TRES MARZO	83,8	0,6	0,2	0,2
AGOST	29,0	0,9	0,1	0,1
ALCOI - VERGE DELS LLIRIS	39,2	0,5	0,1	0,1
ALACANT-EL PLÀ	34,5	1,2	0,0	0,1
ELX-AGROALIMENTARI	32,9	0,8	0,1	0,1
ELX-PARC DE BOMBERS	33,4	0,4	0,0	0,1
EL PINÓS	38,9	0,7	0,0	0,1
SANT VICENT DEL RASPEIG	28,2	0,6	0,0	0,1
MEDITERRÀNEO	12,9	1,4	0,0	0,1
PZA. DEL CASTILLO	11,8	0,2	0,0	0,1
BADAJOZ	43,3	0,4	0,0	0,0
MERIDA	14,0	0,3	0,0	0,1
ZAFRA	14,3	1,7	0,0	0,1
HOSPITAL JOAN MARCH	3,0	0,1	0,0	0,0
FONERS	15,6	7,4	0,0	0,5
CASTILLO DE BELLVER	6,0	0,2	0,0	0,1
I2-BARCELONA (POBLE NOU)	66,0	2,0	0,4	0,4
PLAÇA UNIVERSITAT	58,4	1,2	0,4	0,4
ID-BARCELONA	60,0	1,8	0,4	0,4
IJ-BARCELONA (GRACIA-SANT GERVAZI)	66,3	2,1	0,4	0,4
ZONA UNIVERSITARIA	60,8	0,8	0,4	0,4
IES GOYA	21,9	0,6	0,4	0,4
IN-BARCELONA(VALL D'HEBRON)	80,6	0,8	0,4	0,4
BCN-IES VERDAGUER	80,6	1,3	0,4	0,4
BK-BERGA (POLIESPORTIU)	14,5	3,5	0,1	0,2
ESCOLA	16,2	0,8	0,1	0,2
AA-IGUALADA	15,9	17,0	0,1	0,9
MANLLEU-IES ANTONI POUS I ARGILA	13,4	2,1	0,1	0,6
MONTCADA-AJUNTAMENT	16,4	0,8	0,1	0,2
IS-EL PRAT (JARDINS DE LA PAU)	15,6	1,4	0,1	0,4
PONT DE VIOMARA I ROCAFORT	79,5	1,5	0,0	0,1
IC-SANT ANDREU DE LA BARCA	16,4	8,1	0,1	0,4
EUGENI D'ORS	15,9	7,7	0,1	0,5
ESCOLA VERGE DEL ROCIO	16,2	0,8	0,1	0,3
SANT JOSEP DE CALASSANÇ	13,7	0,6	0,1	0,2
TIANA	16,2	0,6	0,1	0,2
AJUNTAMENT	15,9	1,0	0,1	0,2
CÁCERES	15,3	0,5	0,0	0,0
MONFRAGÜE	41,6	1,6	0,0	0,0
LOS BARRIOS	9,0	0,4	0,0	0,1
LA LÍNEA	12,9	0,4	0,0	0,1
SAN FERNANDO	12,1	1,9	0,0	0,1
PUESTE MAYORGA	50,4	3,2	0,0	0,1
L'ALCORA-PM	38,1	0,9	0,0	0,2
BURRIANA RESIDENCIA	28,0	22,0	0,1	1,2
CASTELLÓ-PATRONAT D'ESPORTS	39,7	1,2	0,0	0,2
CIRAT	12,1	0,9	0,1	0,2
MORELLA	35,9	0,2	0,1	0,1
ONDA	32,3	1,4	0,0	0,2
SANT JORDI	28,2	2,8	0,1	0,1
VALL D'ALBA PM	24,4	2,4	0,1	0,2
LA VALL D'UIXÓ	5,5	0,8	0,1	0,2
VILA-REAL-PM	35,9	1,7	0,0	0,2
CAMPO DE FÚTBOL	12,6	1,1	0,0	0,2
LEPANTO	11,5	1,6	0,1	0,4
PARQUE JOYERO	75,9	99,0	0,0	6,1
POBLADO	9,9	0,1	0,0	0,0
CORLAB 1	15,1	1,0	0,0	0,2
AJUNTAMENT	14,8	1,1	0,1	0,2
BREDA-CORREUS ANTIC	15,1	1,2	0,1	0,3
GRANADA - NORTE	12,3	0,3	0,0	0,1
VIZNAR	1,9	0,0	0,0	0,0
MATALASCAÑAS	23,6	6,4	0,0	0,2
CAMPUS DEL CARMEN	52,1	16,0	0,0	0,5
MOGUER	11,8	1,3	0,0	0,4
BAILÉN	51,0	3,2	0,0	0,1
RONDA DEL VALLE	12,1	0,8	0,0	0,1
TORREDONJIMENO	13,4	0,1	0,0	0,0
BARRIO PINILLA	1,9	0,2	0,0	0,1
AZ-BELLVER DE CERDANYA	13,4	0,2	0,1	0,1
AB-LLEIDA	15,3	0,4	0,1	0,1
ELS TORMS	1,9	0,1	0,0	0,0
EL ATAZAR	13,4	0,2	0,2	0,2
ESCUELAS AGUIRRE	22,7	0,9	0,3	0,6
CENTRO INTEGRADO ARGANZUELA	20,8	0,8	0,3	0,6
MÓSTOLES	48,2	0,8	0,2	0,2
TORREJON DE ARDOZ II	48,8	0,6	0,2	0,2
CAMPILLOS	14,8	0,4	0,0	0,0
CARRANQUE	11,8	20,0	0,0	0,6
MOMPEAN	78,6	0,4	0,1	0,1
NIEMBRO	12,1	0,7	0,0	0,1
CEMENTOS PORTLAND 1	7,4	0,1	0,0	0,0
TOME CANO	1,9	1,0	1,0	1,0
LOS GLADIOLOS	1,9	1,0	1,0	1,0
PUERTO DE SANTA CRUZ DE TENERIFE	1,9	1,0	1,0	1,0
SERVICIO CANARIO DE EMPLEO	1,9	1,0	1,0	1,0
ESTACIÓN DE SERVICIO DISA. AVENIDA PENETRACIÓN	1,9	1,0	1,0	1,0
ALCALÁ DE GUADAIRA	13,4	0,6	0,0	0,1
PRINCIPES	14,5	2,2	0,0	0,2
A3-CONSTANTÍ	14,8	0,4	0,1	0,1
AF-REUS	15,6	0,4	0,1	0,1
CAP EL TEMPLE	15,6	0,2	0,1	0,1
SAN PABLO DE LOS MONTES	1,9	0,2	0,0	0,0
TOLEDO2	33,4	0,3	0,0	0,0
ALZIRA	38,4	3,9	0,1	0,1
BURJASSOT - FACULTATS	41,4	2,1	0,0	0,1
PATERNA-CEAM	34,0	1,0	0,1	0,1
SAGUNT-NORD	41,9	1,1	0,1	0,1
VALÈNCIA-VIVERS	43,0	1,0	0,0	0,1
MEDINA DEL CAMPO	58,9	18,0	0,1	0,6
DIRECCIÓN DE SALUD	87,7	16,0	0,2	0,7
ESCUELAS PÚBLICAS	24,4	10,0	0,2	2,5

ATMÓSFERA

7.1.74. EVALUACIÓN DE LA CALIDAD DEL AIRE: Serie histórica de la calidad del aire para Cadmio según zonas

Comunidad Autónoma	Nombre de La Zona	2008	2009	2010
Andalucía	Zona Industrial de Huelva	< VO	< VO	< VO
	Zona Industrial Bahía de Algerías	< VO	< VO	< VO
	Zona Industrial Puente Nuevo	< VO	< VO	< VO
	Zona Industrial Bailen	< VO	< VO	< VO
	Núcleos de 50.000 a 250.000 habitantes.	< VO	< VO	< VO
	Córdoba	< VO	< VO	>= VO
	Zona Rurales	< VO	< VO	< VO
	Zona Industrial Carboneras	< VO	< VO	< VO
	Bahía de Cádiz	< VO	< VO	< VO
	Área Metropolitana de Granada	< VO	< VO	< VO
Malaga y Costa del Sol	< VO	< VO	< VO	
Área Metropolitana de Sevilla.	< VO	< VO	< VO	
Aragón	Zaragoza	< VO	< VO	< VO
	Aragón sin aglomeraciones	< VO	< VO	< VO
P. de Asturias	Asturias	< VO	< VO	< VO
Baleares	Islas Baleares	< VO	< VO	< VO
Canarias	Las Palmas de Gran Canarias	< VO	< VO	< VO
	Fuerteventura y Lanzarote	< VO	< VO	< VO
	La Palma, La Gomera y Hierro	< VO	< VO	< VO
	Norte de Gran Canaria	< VO	< VO	< VO
	Sur de Gran Canaria	< VO	< VO	< VO
	Sta Cruz de Tenerife- S. Cristobal de la Laguna	< VO	< VO	< VO
	Norte de Tenerife	< VO	< VO	< VO
Sur de Tenerife.	< VO	< VO	< VO	
Cantabria	Bahía de Santander	< VO	< VO	< VO
	Comarca de Torrelavega	< VO	< VO	< VO
	Cantabria Zona Litoral	< VO	< VO	< VO
	Cantabria Zona Interior	< VO	< VO	< VO
Castilla- La Mancha	Comarca de Puertollano	< VO	< VO	< VO
	Resto de Castilla - La Mancha I	< VO	< VO	< VO
Castilla y León	Comunidad de Castilla y León	< VO	< VO	< VO
Cataluña	Área de Barcelona	< VO	< VO	< VO
	Valles- Baix Llobregat	< VO	< VO	< VO
	Penedes-Garraf	< VO	< VO	< VO
	Camp de Tarragona	< VO	< VO	< VO
	Catalunya Central	< VO	< VO	< VO
	Plana de Vic	< VO	< VO	< VO
	Maresme	< VO	< VO	< VO
	Comarques de Girona	< VO	< VO	< VO
	Empordà	< VO	< VO	< VO
	Alt Llobregat	< VO	< VO	< VO
	Pirineu Catala Oriental	< VO	< VO	< VO
	Pirineu Catala Occidental	< VO	< VO	< VO
	Prepirineu Catala	< VO	< VO	< VO
	Terres del'Ebre	< VO	< VO	< VO
	Terres de Ponent	< VO	< VO	< VO
Comunidad Valenciana	Cervol- Els Ports. Area Costera	< VO	< VO	< VO
	Cervol- Els Ports. Area Interior	< VO	< VO	< VO
	Mijares-Peñagolosa. Area Costera	< VO	< VO	< VO
	Mijares-Peñagolosa. Area Interior	< VO	< VO	< VO
	Palancia- Javalambre. Area Costera	< VO	< VO	< VO
	Palancia-Javalambre. Area Interior	< VO	< VO	< VO
	Turia. Area Costera	< VO	< VO	< VO
	Turia. Area Interior	< VO	< VO	< VO
	Jucar-Cabriel. Area Costera	< VO	< VO	< VO
	Jucar- Cabriel. Area Interior	< VO	< VO	< VO
	Betica-Serpis. Area Costera	< VO	< VO	< VO
	Betica-Serpis. Area Interior	< VO	< VO	< VO
	Segura-Vinalopo. Area Costera	< VO	< VO	< VO
	Segura-Vinalopo. Area Interior	< VO	< VO	< VO
	Castello	< VO	< VO	< VO
Horta	< VO	< VO	< VO	
Alacant	< VO	< VO	< VO	
Eix	< VO	< VO	< VO	
Extremadura	Caceres	< VO	< VO	< VO
	Badajoz	< VO	< VO	< VO
	Extremadura-Núcleos de población > 20.000	< VO	< VO	< VO
	Extremadura Rural	< VO	< VO	< VO
Galicia	Galicia	< VO	< VO	< VO
Madrid	Madrid	< VO	< VO	< VO
	Comunidad de Madrid- Excepto Madrid Capital	< VO	< VO	< VO
Region de Murcia	Región Murciana	< VO	< VO	< VO
Navarra	Comunidad Navarra	< VO	< VO	< VO
País Vasco	País Vasco	< VO	< VO	< VO
La Rioja	Logroño	< VO	< VO	< VO
	La Rioja	< VO	< VO	< VO

< VO; Menor al Valor Objetivo

>= VO ; Mayor o igual al Valor Objetivo

ATMÓSFERA

7.1.75. EVALUACIÓN DE LA CALIDAD DEL AIRE: Estadísticos de evaluación del Níquel (Ni de valores diarios) según estación, 2010

Nombre	Porcentaje datos	Máximo	Mínimo	Media
TRES MARZO	83,8	9,2	2,0	2,3
AGOST	29,0	22,0	1,4	5,4
ALCOI - VERGE DELS LLIRIS	39,2	7,0	1,4	1,5
ALACANT-EL PLÀ	34,5	13,0	1,4	3,2
ELX-AGROALIMENTARI	32,9	20,0	1,4	2,3
ELX-PARC DE BOMBERS	33,4	8,0	0,0	2,3
EL PINÓS	38,9	13,0	0,0	1,8
SANT VICENT DEL RASPEIG	28,2	15,0	1,4	3,7
MEDITERRÀNEO	12,9	11,0	0,5	3,6
PZA. DEL CASTILLO	11,8	18,0	0,4	4,4
BADAJOS	43,3	6,5	0,0	0,5
MÉRIDA	14,0	4,5	0,2	0,7
ZAFRA	14,3	27,0	0,2	1,9
HOSPITAL JOAN MARCH	3,0	4,7	0,4	1,9
FONERS	15,6	35,0	0,2	4,4
CASTILLO DE BELLVER	6,0	7,3	0,1	2,5
I2-BARCELONA (POBLE NOU)	66,0	14,0	1,9	4,8
PLAÇA UNIVERSITAT	58,4	21,0	2,0	5,0
ID-BARCELONA	60,0	15,0	2,0	4,2
IJ-BARCELONA (GRACIA-SANT GERVAZI)	66,3	16,0	2,0	4,3
ZONA UNIVERSITARIA	60,8	11,0	1,9	3,7
IES GOYA	21,9	22,0	1,9	4,5
IN-BARCELONA(VALL D'HEBRON)	80,6	17,0	1,9	3,3
BCN-IES VERDAGUER	80,6	27,0	1,9	5,1
BK-BERGA (POLIESPORTIU)	14,5	5,0	2,0	2,2
ESCOLA	16,2	12,0	2,0	4,2
AA-IGUALADA	15,9	10,0	2,0	3,7
MANLLEU-IES ANTONI PONS I ARGILA	13,4	5,0	2,0	2,5
MONTCADA-AJUNTAMENT	16,4	9,0	2,0	4,4
IS-EL PRAT (JARDINS DE LA PAU)	15,6	8,0	2,0	4,3
PONT DE VIOMARA I ROCAFORT	79,5	11,0	0,1	1,6
IC-SANT ANDREU DE LA BARCA	16,4	8,0	2,0	4,3
EUGENI D'ORS	15,9	13,0	2,0	5,0
ESCOLA VERGE DEL ROCIO	16,2	11,0	2,0	4,0
SANT JOSEP DE CALASSANÇ	13,7	6,0	2,0	2,7
TIANA	16,2	8,0	2,0	3,4
AJUNTAMENT	15,9	10,0	2,0	3,1
CÁCERES	15,3	11,0	0,0	0,8
MONFRAGÜE	41,6	12,0	0,2	0,6
LOS BARRIOS	9,0	27,0	0,3	7,1
LA LÍNEA	12,9	26,0	2,8	10,0
SAN FERNANDO	12,1	32,0	0,0	3,3
PUENTE MAYORGA	50,4	116,0	0,9	17,0
L'ALCORA-PM	38,1	9,5	0,0	2,1
BURRIANA RESIDENCIA	28,0	26,0	1,0	2,8
CASTELLÓ-PATRONAT D'ESPORTS	39,7	12,0	0,0	2,6
CIRAT	12,1	4,9	2,0	2,1
MORELLA	35,9	8,5	2,0	2,1
ONDA	32,3	12,0	0,0	2,0
SANT JORDI	28,2	15,0	2,0	2,2
VALL D'ALBA PM	24,4	16,0	2,0	2,3
LA VALL D'UIXÓ	5,5	6,1	2,0	2,2
VILA-REAL-PM	35,9	47,0	0,0	2,7
CAMPO DE FÚTBOL	12,6	15,0	0,2	4,5
LEPANTO	11,5	5,3	0,0	1,7
PÀRQUE JOYERO	75,9	16,0	0,0	3,0
POBLADO	9,9	5,0	0,0	0,8
CORLAB 1	15,1	20,0	1,2	7,1
AJUNTAMENT	14,8	5,0	2,0	2,3
BREDA-CORREUS ANTIC	15,1	6,0	2,0	2,4
GRANADA - NORTE	12,3	59,0	1,1	9,2
VIZNAR	1,9	4,5	0,8	2,8
MATALASCAÑAS	23,6	11,0	0,0	2,1
CAMPUS DEL CARMEN	52,1	16,0	0,0	2,7
MOGUER	11,8	7,5	0,0	1,9
BAILÉN	51,0	144,0	0,0	9,0
RONDA DEL VALLE	12,1	3,1	0,0	0,9
TORREDONJIMENO	13,4	3,3	0,0	0,8
BARRIO PINILLA	1,9	2,2	1,0	1,8
AZ-BELLVER DE CERDANYA	13,4	3,0	2,0	2,0
AB-LLEIDA	15,3	7,0	2,0	2,9
ELS TORMS	1,9	2,0	0,3	1,0
EL ATAZAR	13,4	3,1	1,5	1,7
ESCUELAS AGUIRRE	22,5	8,8	1,8	4,1
CENTRO INTEGRADO ARGANZUELA	20,6	16,0	1,4	3,8
MÓSTOLES	48,2	5,4	1,5	1,9
TORREJON DE ARDOZ II	48,8	37,0	1,5	2,2
CAMPILLOS	14,8	16,0	0,0	0,7
CARRANQUE	11,8	29,0	0,0	3,4
MOMPEAN	78,9	10,0	0,2	1,8
NIEMBRO	12,1	4,6	0,2	1,3
CEMENTOS PORTLAND 1	7,4	3,5	0,4	0,9
TOME CANO	1,9	69,0	3,0	25,0
LOS GLADIÓLOS	1,9	17,0	2,0	9,7
PUERTO DE SANTA CRUZ DE TENERIFE	1,9	13,0	2,0	6,4
SERVICIO CANARIO DE EMPLEO	1,9	5,0	2,0	2,7
ESTACIÓN DE SERVICIO DISA. AVENIDA PENETRACIÓN	1,9	36,0	8,0	20,0
ALCALÁ DE GUADAIRA	13,4	5,0	0,0	1,7
PRINCIPES	14,5	36,0	0,0	2,3
A3-CONSTANTÍ	14,8	14,0	2,0	3,2
AF-REUS	15,6	10,0	2,0	2,9
CAP EL TEMPLE	15,6	4,0	2,0	2,2
SAN PABLO DE LOS MONTES	1,9	5,1	0,3	1,8
TOLEDO2	33,2	11,0	0,0	1,1
ALZIRA	38,4	16,0	1,0	2,4
BURJASSOT - FACULTATS	41,4	17,0	0,0	2,5
PATERNA-CEAM	34,0	12,0	1,1	2,3
SAGUNT-NORD	41,9	11,0	2,0	2,3
VALÈNCIA-VIVERS	43,0	35,0	0,0	2,6
MEDINA DEL CAMPO	58,9	93,0	0,0	3,2
DIRECCIÓN DE SALUD	87,7	48,0	2,0	6,3
ESCUELAS PÚBLICAS	24,4	59,0	2,0	10,0

ATMÓSFERA

7.1.76. EVALUACIÓN DE LA CALIDAD DEL AIRE: Serie histórica de la calidad del aire para Niquel según zonas

Comunidad Autónoma	Nombre de La Zona	2008	2009	2010	
Andalucía	Zona Industrial de Huelva	< VO	< VO	< VO	
	Zona Industrial Bahía de Algerías	< VO	< VO	< VO	
	Zona Industrial Puente Nuevo	< VO	< VO	< VO	
	Zona Industrial Bailen	< VO	< VO	< VO	
	Nucleos de 50.000 a 250.000 habitantes.	< VO	< VO	< VO	
	Cordoba	< VO	< VO	< VO	
	Zona Rurales	< VO	< VO	< VO	
	Zona Industrial Carboneras	< VO	< VO	< VO	
	Bahía de Cadiz	< VO	< VO	< VO	
	Area Metropolitana de Granada	< VO	< VO	< VO	
	Malaga y Costa del Sol	< VO	< VO	< VO	
Area Metropolitana de Sevilla.	< VO	< VO	< VO		
Aragón	Zaragoza	< VO	< VO	< VO	
	Aragón sin aglomeraciones	< VO	< VO	< VO	
P. de Asturias	Asturias	< VO	< VO	< VO	
Baleares	Islas Baleares	< VO	< VO	< VO	
Canarias	Las Palmas de Gran Canaria	< VO	< VO	< VO	
	Fuerteventura y Lanzarote	< VO	< VO	< VO	
	La Palma, La Gomera y Hierro	< VO	< VO	< VO	
	Norte de Gran Canaria	< VO	< VO	< VO	
	Sur de Gran Canaria	< VO	< VO	< VO	
	Sta Cruz de Tenerife- S. Cristobal de la Laguna	< VO	>= VO	>= VO	
	Norte de Tenerife	< VO	< VO	< VO	
Sur de Tenerife.	< VO	< VO	< VO		
Cantabria	Bahia de Santander	< VO	< VO	< VO	
	Comarca de Torrelavega	< VO	< VO	< VO	
	Cantabria Zona Litoral	< VO	< VO	< VO	
	Cantabria Zona Interior	< VO	< VO	< VO	
Castilla- La Mancha	Comarca de Puertollano	< VO	< VO	< VO	
	Resto de Castilla - La Mancha I	< VO	< VO	< VO	
Castilla y León	Comunidad de Castilla y León	< VO	< VO	< VO	
Cataluña	Area de Barcelona	< VO	< VO	< VO	
	Valles- Baix Llobregat	< VO	< VO	< VO	
	Penedes-Garraf	< VO	< VO	< VO	
	Camp de Tarragona	< VO	< VO	< VO	
	Catalunya Central	< VO	< VO	< VO	
	Plana de Vic	< VO	< VO	< VO	
	Maresme	< VO	< VO	< VO	
	Comarques de Girona	< VO	< VO	< VO	
	Emporda	< VO	< VO	< VO	
	Alt Llobregat	< VO	< VO	< VO	
	Pirineu Catala Oriental	< VO	< VO	< VO	
	Pirineu Catala Occidental	< VO	< VO	< VO	
	Prepirineu Catala	< VO	< VO	< VO	
	Terres del'Ebre	< VO	< VO	< VO	
	Terres de Ponent	< VO	< VO	< VO	
	Comunidad Valenciana	Cervol- Els Ports. Area Costera	< VO	< VO	< VO
		Cervol- Els Ports. Area Interior	< VO	< VO	< VO
Mijares-Peñagolosa. Area Costera		< VO	< VO	< VO	
Mijares-Peñagolosa. Area Interior		< VO	< VO	< VO	
Palancia- Javalambre. Area Costera		< VO	< VO	< VO	
Palancia- Javalambre. Area Interior		< VO	< VO	< VO	
Turia. Area Costera		< VO	< VO	< VO	
Turia. Area Interior		< VO	< VO	< VO	
Jucar- Cabriel. Area Costera		< VO	< VO	< VO	
Jucar- Cabriel. Area Interior		< VO	< VO	< VO	
Betica-Serpis. Area Costera		< VO	< VO	< VO	
Betica-Serpis. Area Interior		< VO	< VO	< VO	
Segura-Vinalopo. Area Costera		< VO	< VO	< VO	
Segura-Vinalopo. Area Interior		< VO	< VO	< VO	
Castello		< VO	< VO	< VO	
Horta		< VO	< VO	< VO	
Alacant		< VO	< VO	< VO	
Eix		< VO	< VO	< VO	
Extremadura		Caceres	< VO	< VO	< VO
	Badajoz	< VO	< VO	< VO	
	Extremadura-Nucleos de población > 20.000	< VO	< VO	< VO	
	Extremadura Rural	< VO	< VO	< VO	
Galicia	Galicia	< VO	< VO	< VO	
Madrid	Madrid	< VO	< VO	< VO	
	Comunidad de Madrid- Excepto Madrid Capital	< VO	< VO	< VO	
Region de Murcia	Región Murciana	< VO	< VO	< VO	
Navarra	Comunidad Navarra	< VO	< VO	< VO	
País Vasco	País Vasco	< VO	< VO	< VO	
La Rioja	Logroño	< VO	< VO	< VO	
	La Rioja	< VO	< VO	< VO	

< VO; Menor al Valor Objetivo

>= VO ; Mayor o igual al Valor Objetivo

ATMÓSFERA

7.1.77. EVALUACIÓN DE LA CALIDAD DEL AIRE: Estadísticos de evaluación del benzo(a)pireno ((B(a)P) de valores diarios) según estación, 2010

Nombre	Porcentaje datos	Máximo	Mínimo	Media
TRES MARZO	24,7	0,7	0,1	0,1
AGOST	3,6	0,2	0,0	0,1
ALCOI - VERGE DELS LLIRIS	3,3	0,2	0,0	0,1
ALACANT-EL PLÁ	2,7	0,1	0,0	0,1
ELX-AGROALIMENTARI	3,0	0,1	0,0	0,1
ELX-PARC DE BOMBERS	2,5	0,1	0,0	0,1
EL PINÓS	2,7	0,2	0,0	0,1
SANT VICENT DEL RASPEIG	3,0	0,2	0,0	0,1
MEDITERRÁNEO	13,7	0,3	0,1	0,1
PZA. DEL CASTILLO	12,1	0,9	0,1	0,1
HOSPITAL JOAN MARCH	3,0	0,0	0,0	0,0
FONERS	4,9	0,2	0,0	0,1
CASTILLO DE BELLVER	4,7	0,2	0,0	0,1
I2-BARCELONA (POBLE NOU)	65,8	1,3	0,1	0,2
PLAÇA UNIVERSITAT	58,6	1,2	0,1	0,2
ID-BARCELONA	60,6	0,8	0,1	0,1
IJ-BARCELONA (GRACIA-SANT GERVASI)	66,0	1,1	0,1	0,2
ZONA UNIVERSITARIA	60,8	0,8	0,1	0,1
IES GOYA	21,9	0,3	0,1	0,1
IN-BARCELONA(VALL D'HEBRON)	82,2	0,5	0,1	0,1
BCN-IES VERDAGUER	80,6	1,0	0,1	0,1
BK-BERGA (POLIESPORTIU)	4,4	0,7	0,0	0,2
MANLLEU-IES ANTONI POUS I ARGILA	12,1	4,1	0,0	0,7
MONTCADA-AJUNTAMENT	13,4	2,5	0,0	0,5
IC-SANT ANDREU DE LA BARCA	4,4	0,9	0,0	0,2
AC-SANT CELONI	13,7	2,4	0,0	0,6
TIANA	4,1	0,5	0,0	0,1
AJUNTAMENT	4,4	0,3	0,0	0,1
LOS BARRIOS	9,3	0,3	0,1	0,1
SAN FERNANDO	12,3	0,3	0,1	0,1
L'ALCORA-PM	3,6	0,3	0,0	0,1
BURRIANA RESIDENCIA	1,4	0,3	0,0	0,1
CASTELLÓ-PATRONAT D'ESPORTS	3,6	0,1	0,0	0,1
MORELLA	2,7	0,0	0,0	0,0
ONDA	3,0	1,1	0,0	0,2
SANT JORDI	3,0	0,1	0,0	0,0
VALL D'ALBA PM	3,3	1,3	0,0	0,2
VILA-REAL-PM	3,0	0,3	0,0	0,1
CAMPO DE FÚTBOL	12,3	1,4	0,1	0,4
LEPANTO	11,2	0,4	0,1	0,1
AJUNTAMENT	4,7	1,4	0,0	0,4
GRANADA - NORTE	12,3	1,2	0,1	0,2
VÍZNAR	1,9	0,3	0,0	0,1
MOGUER	11,5	0,5	0,1	0,1
BAILÉN	11,8	1,1	0,1	0,2
AZ-BELLVER DE CERDANYA	12,6	6,5	0,0	0,6
AB-LLEIDA	12,9	3,0	0,0	0,4
AO-SORT	4,4	0,8	0,0	0,2
ELS TORMS	1,1	0,2	0,0	0,1
EL ATAZAR	13,7	0,2	0,0	0,0
ESCUELAS AGUIRRE	4,1	0,3	0,1	0,2
MÓSTOLES	32,1	0,6	0,0	0,1
TORREJON DE ARDOZ II	32,3	0,5	0,0	0,1
CARRANQUE	11,8	0,5	0,1	0,1
TOME CANO	1,9	0,1	0,1	0,1
LOS GLADIOLOS	1,9	0,1	0,1	0,1
PUERTO DE SANTA CRUZ DE TENERIFE	1,9	0,1	0,1	0,1
SERVICIO CANARIO DE EMPLEO	1,9	0,1	0,1	0,1
ESTACIÓN DE SERVICIO DISA. AVENIDA PENETRACIÓN	1,9	0,1	0,1	0,1
PRINCIPES	14,8	0,2	0,1	0,1
A3-CONSTANTÍ	4,1	0,3	0,0	0,1
AF-REUS	4,7	1,0	0,0	0,2
CAP EL TEMPLE	4,4	0,7	0,0	0,1
SAN PABLO DE LOS MONTES	1,9	0,1	0,0	0,0
TOLEDO2	32,1	1,0	0,1	0,2
ALZIRA	3,0	0,4	0,0	0,1
BURJASSOT - FACULTATS	3,6	0,2	0,0	0,1
PATERNA-CEAM	2,7	0,4	0,0	0,1
SAGUNT-NORD	3,3	0,4	0,0	0,1
VALÈNCIA-VIVERS	3,6	0,2	0,0	0,1
DIRECCIÓN DE SALUD	22,2	0,5	0,1	0,2

ATMÓSFERA

7.1.78. EVALUACIÓN DE LA CALIDAD DEL AIRE: Serie histórica de la calidad del aire para el Benzo(a)pireno según zonas

Comunidad Autónoma	Nombre de La Zona	2008	2009	2010	
Andalucía	Zona Industrial de Huelva	< VO	< VO	< VO	
	Zona Industrial Bahía de Algerías	< VO	< VO	< VO	
	Zona Industrial Puente Nuevo	< VO	< VO	< VO	
	Zona Industrial Bailen	< VO	< VO	< VO	
	Nucleos de 50.000 a 250.000 habitantes.	< VO	< VO	< VO	
	Cordoba	< VO	< VO	< VO	
	Zona Rurales	< VO	< VO	< VO	
	Zona Industrial Carboneras	< VO	< VO	< VO	
	Bahía de Cadiz	< VO	< VO	< VO	
	Area Metropolitana de Granada	< VO	< VO	< VO	
	Malaga y Costa del Sol	< VO	< VO	< VO	
Area Metropolitana de Sevilla.	< VO	< VO	< VO		
Aragón	Zaragoza	SE	< VO	< VO	
	Aragón sin aglomeraciones	< VO	< VO	< VO	
P. de Asturias	Asturias	< VO	< VO	< VO	
Baleares	Islas Baleares	< VO	< VO	< VO	
Canarias	Las Palmas de Gran Canaria	< VO	< VO	< VO	
	Fuerteventura y Lanzarote	< VO	< VO	< VO	
	La Palma, La Gomera y Hierro	< VO	< VO	< VO	
	Norte de Gran Canaria	< VO	< VO	< VO	
	Sur de Gran Canaria	< VO	< VO	< VO	
	Sta Cruz de Tenerife- S. Cristobal de la Laguna	< VO	< VO	< VO	
	Norte de Tenerife	< VO	< VO	< VO	
Sur de Tenerife.	< VO	< VO	< VO		
Cantabria	Bahia de Santander	< VO	< VO	< VO	
	Comarca de Torrelavega	< VO	< VO	< VO	
	Cantabria Zona Litoral	< VO	< VO	< VO	
	Cantabria Zona Interior	< VO	< VO	< VO	
Castilla- La Mancha	Comarca de Puertollano	< VO	< VO	< VO	
	Resto de Castilla - La Mancha I	< VO	< VO	< VO	
Castilla y León	Comunidad de Castilla y León	< VO	< VO	< VO	
Cataluña	Area de Barcelona	< VO	< VO	< VO	
	Valles- Baix Llobregat	< VO	< VO	< VO	
	Penedes-Garraf	< VO	< VO	< VO	
	Camp de Tarragona	< VO	< VO	< VO	
	Catalunya Central	< VO	< VO	< VO	
	Plana de Vic	< VO	< VO	< VO	
	Maresme	< VO	< VO	< VO	
	Comarques de Girona	< VO	< VO	< VO	
	Emporda	< VO	< VO	< VO	
	Alt Llobregat	< VO	< VO	< VO	
	Pirineu Catala Oriental	< VO	< VO	< VO	
	Pirineu Catala Occidental	< VO	< VO	< VO	
	Prepirineu Catala	< VO	< VO	< VO	
	Terres del'Ebre	< VO	< VO	< VO	
	Terres de Ponent	< VO	< VO	< VO	
	Comunidad Valenciana	Cervol- Els Ports. Area Costera	< VO	< VO	< VO
		Cervol- Els Ports. Area Interior	< VO	< VO	< VO
Mijares-Peñagolosa. Area Costera		< VO	< VO	< VO	
Mijares-Peñagolosa. Area Interior		< VO	< VO	< VO	
Palancia- Javalambre. Area Costera		< VO	< VO	< VO	
Palancia- Javalambre. Area Interior		< VO	< VO	< VO	
Turia. Area Costera		< VO	< VO	< VO	
Turia. Area Interior		< VO	< VO	< VO	
Jucar- Cabriel. Area Costera		< VO	< VO	< VO	
Jucar- Cabriel. Area Interior		< VO	< VO	< VO	
Betica-Serpis. Area Costera		< VO	< VO	< VO	
Betica-Serpis. Area Interior		< VO	< VO	< VO	
Segura-Vinalopo. Area Costera		< VO	< VO	< VO	
Segura-Vinalopo. Area Interior		< VO	< VO	< VO	
Castello		< VO	< VO	< VO	
Horta		< VO	< VO	< VO	
Alacant		< VO	< VO	< VO	
Eix	< VO	< VO	< VO		
Extremadura	Caceres	< VO	< VO	< VO	
	Badajoz	< VO	< VO	< VO	
	Extremadura-Nucleos de población > 20.000	< VO	< VO	< VO	
	Extremadura Rural	< VO	< VO	< VO	
Galicia	Galicia	< VO	< VO	< VO	
Madrid	Madrid	SE	SE	< VO	
	Comunidad de Madrid- Excepto Madrid Capital	< VO	< VO	< VO	
Region de Murcia	Región Murciana	< VO	< VO	< VO	
Navarra	Comunidad Navarra	< VO	< VO	< VO	
País Vasco	País Vasco	SE	< VO	< VO	
La Rioja	Logroño	< VO	< VO	< VO	
	La Rioja	< VO	< VO	< VO	

< VO; Menor al Valor Objetivo
 >= VO; Mayor o igual al Valor Objetivo
 SE; sin evaluar

ATMÓSFERA

7.1.79. EVALUACIÓN DE LA CALIDAD DEL AIRE: Análisis autonómico de la evaluación de partículas de arsénico (As), cadmio (Cd), níquel (Ni) y Benzo(a)pireno (B(a)P), 2010

Comunidades Autónomas	Arsénico				Cadmio				Níquel				Benzo(a)pireno			
	>VO	≤VO	No evaluada	Total zonas	>VO	≤VO	No evaluada	Total zonas	>VO	≤VO	No evaluada	Total zonas	>VO	≤VO	No evaluada	Total zonas
ANDALUCÍA	0	12	0	12	1	11	0	12	0	12	0	12	0	12	0	12
ARAGÓN	0	2	0	2	0	2	0	2	0	2	0	2	0	2	0	2
ASTURIAS (PRINCIPADO DE)	0	1	0	1	0	1	0	1	0	1	0	1	0	1	0	1
BALEARES (ISLAS)	0	1	0	1	0	1	0	1	0	1	0	1	0	1	0	1
CANARIAS	0	8	0	8	0	8	0	8	1	7	0	8	0	8	0	8
CANTABRIA	0	4	0	4	0	4	0	4	0	4	0	4	0	4	0	4
CASTILLA Y LEÓN	0	1	0	1	0	1	0	1	0	1	0	1	0	1	0	1
CASTILLA-LA MANCHA	0	2	0	2	0	2	0	2	0	2	0	2	0	2	0	2
CATALUÑA	0	15	0	15	0	15	0	15	0	15	0	15	0	15	0	15
COMUNIDAD VALENCIANA	0	18	0	18	0	18	0	18	0	18	0	18	0	18	0	18
EXTREMADURA	0	4	0	4	0	4	0	4	0	4	0	4	0	4	0	4
GALICIA	0	1	0	1	0	1	0	1	0	1	0	1	0	1	0	1
MADRID	0	2	0	2	0	2	0	2	0	2	0	2	0	2	0	2
MURCIA (REGIÓN DE)	0	1	0	1	0	1	0	1	0	1	0	1	0	1	0	1
NAVARRA (COMUNIDAD FORAL)	0	1	0	1	0	1	0	1	0	1	0	1	0	1	0	1
PAÍS VASCO	0	1	0	1	0	1	0	1	0	1	0	1	0	1	0	1
RIOJA (LA)	0	2	0	2	0	2	0	2	0	2	0	2	0	2	0	2
TOTAL	0	76	0	76	1	75	0	76	1	75	0	76	0	76	0	76

VO: Valor Objetivo

ATMÓSFERA

GRAFICO 7.1.79. EVALUACIÓN DE LA CALIDAD DEL AIRE: Análisis autonómico de la evaluación de partículas de arsénico (As), cadmio (Cd), níquel (Ni) y Benzo(a)pireno (B(a)P), 2010

Evaluación de arsénico
Valor objetivo para la protección de la salud

Datos 2010

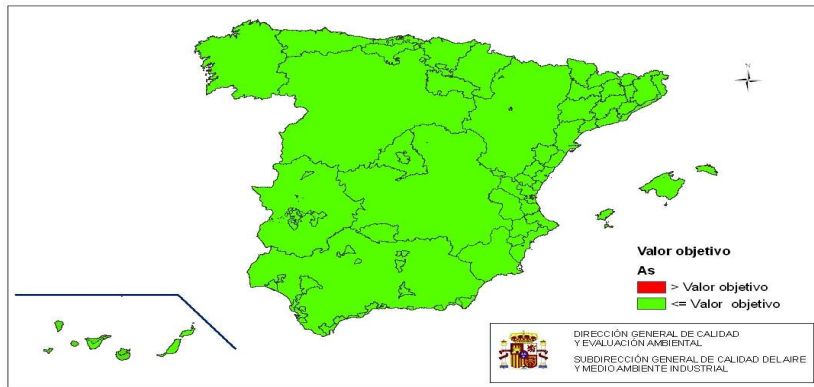

Evaluación de cadmio
Valor objetivo para la protección de la salud

Datos 2010

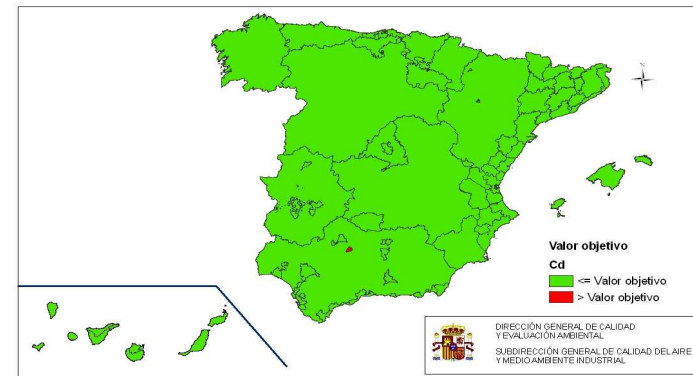

Evaluación de níquel
Valor objetivo para la protección de la salud

Datos 2010

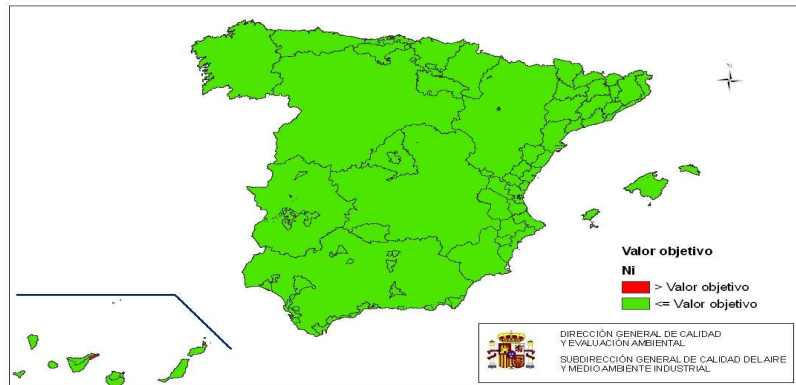

Evaluación de benzo(a)pireno
Valor objetivo para la protección de la salud

Datos 2010



ATMÓSFERA

7.1.80. EVALUACIÓN DE LA CALIDAD DEL AIRE: Estadísticos de evaluación de las partículas PM2.5 (PM2.5 valores diarios) según estación, 2010

Nombre	Porcentaje datos	Máximo	Mínimo	Media
ALBACETE	97,53	48	2,4	14
AGOST	20,55	41	0,0	12
ALCOI - VERGE DELS LLIRIS	86,03	57	5,2	11
ALACANT-FLORIDA-BABEL	80,82	42	2,0	11
ALACANT - RABASSA	92,88	51	2,6	13
BENIDORM	93,42	46	1,3	9
ELDA-LACY	93,15	41	1,2	10
ORIHUELA	21,92	49	3,0	15
EL PINÓS	22,74	20	3,0	8
SANT VICENT DEL RASPEIG	21,37	32	5,0	13
MEDITERRÀNEO	21,37	50	4,8	17
PZA. DEL CASTILLO	13,15	31	5,6	14
BADAJOS	47,95	64	0,0	8
BARCARROTA	81,37	61	1,0	8
HOSPITAL JOAN MARCH	45,21	21	2,4	7
FONERS	100,00	38	3,9	11
LA MISERICÒRDIA	7,12	23	7,0	15
I2-BARCELONA (POBLE NOU)	37,53	37	8,0	16
PLAÇA UNIVERSITAT	80,55	48	8,0	20
IJ-BARCELONA (GRACIA-SANT GERVASI)	80,00	51	8,0	19
IES GOYA	83,84	45	8,0	15
IN-BARCELONA(VALL D'HEBRON)	86,30	55	8,0	15
BK-BERGA (POLIESPORTIU)	36,16	48	1,0	12
Q9-FIGOLS	67,67	31	6,9	10
GAVA	25,75	22	7,2	9
COL.LEGI ANSELM CABANES	41,37	46	1,0	16
MATARO-LABORATORI D'AIGES	43,01	48	1,0	12
BF-RUBÍ (CA N'ORIOL)	44,38	47	1,0	15
AD-SABADELL (GRAN VIA)	33,70	44	1,0	17
SANT FELIU (CEIP MARTÍ I POL)	40,55	25	7,0	11
II-SANTA COLOMA DE GRAMENET	17,53	35	6,0	16
AR-SANTA MARIA DE PALAUTORDERA	37,81	40	2,0	12
ESCOLA VERGE DEL ROCIO	41,37	46	5,0	19
BD-VIC (ESTADIE MUNICIPAL D'ATLETISME)	36,71	133	1,0	16
VILADECANS-ATRIUM	30,14	36	7,2	10
AJUNTAMENT	38,63	47	1,0	13
BURGOS 4	74,52	30	1,4	9
ALGECIRAS EPS	16,44	53	0,8	16
LOS BARRIOS	8,49	47	5,8	16
LA LÍNEA	11,51	51	5,9	15
SAN FERNANDO	17,53	43	2,6	13
L'ALCORA-PM	21,10	29	4,0	14
ALCORA	90,14	44	4,0	10
ALMASSORA-C. P. OCHANDO	92,60	43	4,6	12
BENICASSIM	83,56	44	4,0	8
BURRIANA	90,96	55	4,4	17
BURRIANA RESIDENCIA	18,36	27	6,0	15
CASTELLÓ-PENYETA	98,36	57	1,0	11
CASTELLÓ-GRAU	57,26	57	1,8	16
CASTELLÓ - ITC	76,16	48	2,0	11
CIRAT	21,37	22	0,0	6
SANT JORDI	70,41	38	4,0	9
TORRE ENDOMENECH	27,67	39	2,0	10
VALL D'ALBA PM	19,45	30	4,0	12
LA VALL D'UIXÓ	8,77	21	3,0	10
VILA-REAL-PM	17,81	42	8,0	17
VIVER	83,29	38	4,2	9
ZORITA	98,08	33	1,0	8
INSTITUTO Nº 3	92,33	52	4,4	17
LEPANTO	31,51	56	1,7	15
S. VICENTE DE VIGO	91,23	51	3,3	10
MAGDALENA (B-1)	91,51	26	5,0	8
FRAGA REDONDA (F-2)	95,34	28	5,0	8
AJUNTAMENT	35,34	29	1,0	11
CABO DE CREUS	81,37	35	3,0	8
GRANADA - NORTE	10,96	57	10,0	21
PALACIO CONGRESOS	32,33	40	0,2	15
CAMPISÁBALOS	80,55	24	1,0	6
AVENIDA TOLOSA	46,58	37	2,0	10
CAMPUS DEL CARMEN	22,74	78	8,0	23
MOGUER	20,00	102	4,7	24
VALVERDE	11,78	39	1,8	13
HUESCA	82,19	51	3,1	14
BAILÉN	12,05	49	0,8	20
RONDA DEL VALLE	17,53	58	5,4	20
TORREDONJIMENO	11,23	37	6,7	18
LILLO	98,36	28	6,3	12
AZ-BELLVER DE Cerdanya	36,44	40	1,0	9
AB-LLEIDA	42,74	54	1,0	14
AO-SORT	39,45	22	1,0	7
ELS TORMS	85,75	37	1,0	7
ALFARO	98,63	51	1,3	11
ARRUBAL	99,45	47	3,1	10
GALILEA	100,00	50	3,1	9
LA CIGÜEÑA	32,88	21	1,0	6
PRADAJÓN	96,99	18	2,7	7
O SAVIÑAO	72,60	35	1,0	6
ALCERCÓN 2	100,00	39	2,8	9
ALCERCÓN 2	32,05	42	8,0	13
ALGETE	99,73	31	3,0	9
EL ÁTAZAR	99,18	43	2,8	9

ATMÓSFERA

7.1.81. EVALUACIÓN DE LA CALIDAD DEL AIRE: Estadísticos de evaluación de las partículas PM2.5 (PM2.5 valores diarios) según estación, 2010 (conclusion)

Nombre	Porcentaje datos	Máximo	Mínimo	Media
COLLADO VILLALBA	99,18	44	4,0	13
ESCUELAS AGUIRRE	99,73	60	3,0	13
FAROLILLO	31,78	66	4,0	14
CASA DE CAMPO	95,07	40	3,0	9
CUATRO CAMINOS-PABLO IGLESIAS	99,73	72	2,3	14
CENTRO CULTURAL ALFREDO KRAUSS	26,03	37	3,0	12
JUNTA MUNICIPAL DE MORATALAZ	19,45	44	3,0	12
MENDEZ ALVARO	100,00	52	2,5	12
CASTELLANA	58,63	41	1,2	9
PLAZA CASTILLA-CANAL	78,90	41	5,0	13
TORREJON DE ARDOZ II	99,18	50	4,1	15
TORREJON DE ARDOZ II	32,88	37	8,0	13
VALDEMORO	99,18	59	3,0	13
VILLA DEL PRADO	98,90	32	1,1	9
VILLAREJO DE SALVANES	97,81	60	1,3	13
CARRANQUE	28,22	49	0,7	16
MOMPEAN	27,40	47	1,9	12
ITURRAMA	92,88	38	3,8	13
SANGUESA	73,42	64	3,9	16
CONSTITUCIÓN	97,53	42	2,1	12
MONTEVIL	41,37	32	2,8	10
LA FELGUERA	93,97	50	3,7	17
NIEMBRO	92,33	25	2,0	9
PURIFICACIÓN TOMÁS	32,88	29	3,2	12
VILLALBA DE GUARDO	99,45	24	1,0	7
AGÜIMES	100,00	81	3,5	8
ARINAGA	98,63	91	3,5	7
ARRECIFE	100,00	82	0,9	4
CIUDAD DEPORTIVA-ARRECIFE	99,45	54	2,2	6
POLIDEPORTIVO ALFONSO-ARUCAS	87,12	58	1,1	5
JINÁMAR III FASE	78,63	75	0,7	7
MERCADO CENTRAL	91,78	122	1,9	9
PARQUE LAS REHOYAS- LAS PALMAS DE GC	94,79	53	2,6	6
CENTRO DE ARTE JUAN ISMAEL	98,63	76	0,9	7
PARQUE DE LA PIEDRA	99,73	38	1,6	6
CASA PALACIO-PUERTO DEL ROSARIO	50,14	31	1,9	8
SAN AGUSTÍN	98,63	100	3,9	9
PLAYA DEL INGLÉS	76,71	114	3,6	9
CASTILLO DEL ROMERAL	99,73	90	3,6	9
SARDINA	25,48	67	3,6	7
CAMPING TEMISAS-STA LUCÍA DE T.	64,38	34	3,5	7
COSTA TEGUISE	97,81	86	1,0	7
PEDRO LEZCANO	23,84	5	1,0	2
3 JINAMAR	49,04	59	2,1	13
PARQUE DE SAN JUAN-TELDE	74,52	28	2,9	8
ESTACION 1 (ESTE)	41,92	50	7,1	17
LA HIDALGA-ARAFO	95,07	71	2,5	9
SAN MIGUEL DE TAJAO	97,26	63	0,9	7
GALLETAS	95,89	85	3,1	12
BUZANADA	94,79	92	1,1	12
EL RÍO	97,81	65	1,8	9
LA GRAMA-BREÑA ALTA	56,71	81	1,5	10
SAN ANTONIO-BREÑA BAJA	90,68	58	0,9	6
MÉDANO	80,82	48	1,2	8
SAN ISIDRO	97,53	76	2,8	10
GRANADILLA	94,79	80	1,2	9
BALSA DE ZAMORA-LOS REALEJOS	82,74	21	1,3	4
EL PILAR-STA CRUZ DE LA PALMA	55,07	33	0,9	7
LOS GLADIOLOS	91,78	86	1,8	8
CASA CUNA	78,90	105	2,3	10
AGENCIA ESTATAL DE METEOROLOGÍA (AEMET)	29,59	87	3,6	13
DEPÓSITO TRISTÁN-STA CRUZ DE TF	73,97	44	2,3	9
TETUÁN	32,60	33	3,1	12
ALCALÁ DE GUADAIRA	10,14	64	5,5	18
PRINCIPES	32,88	42	0,5	16
BC-LA SÈNIA	46,30	29	1,0	8
A3-CONSTANTÍ	40,27	31	1,0	11
AS-TARRAGONA	43,84	34	1,0	11
DARP	45,21	39	1,0	10
SAN PABLO DE LOS MONTES	93,70	30	1,0	6
TOLEDO2	72,05	49	5,4	13
BENIGANIM	33,70	39	1,0	13
BUÑOL CEMEX	95,62	35	1,2	9
BURJASSOT - FACULTATS	58,36	42	7,2	14
CAUDETE DE LAS FUENTES	97,53	46	1,3	10
L'ELIANA	27,95	33	4,0	13
GANDÍA	85,21	64	1,9	14
ONTINYENT	26,03	42	1,0	9
TORREBAJA	9,59	14	1,0	5
VALÈNCIA-VIVERS	91,23	73	5,0	15
VALÈNCIA-POLITÈCNIC	89,32	61	2,0	14
VALÈNCIA - MOLÍ DEL SOL	89,59	41	1,0	10
VILLAR DEL ARZOBISPO	98,08	33	1,1	9
ZARRA	96,71	21	1,0	6
ARCO DE LADRILLO II	96,44	38	2,3	12
VEGA SICILIA	97,81	37	1,3	11
PUENTE REGUERAL	98,08	36	2,2	11
PARQUE EUROPA	44,11	36	2,0	12
PEÑAUSENDE	93,70	35	1,0	5
RENOVALES	31,78	37	0,0	13

ATMÓSFERA

7.1.82. EVALUACIÓN DE LA CALIDAD DEL AIRE: Análisis Autonómico de la evaluación para PM2.5 2010

Comunidades Autónomas	Valores para la protección de la salud			Total zonas
	>VO	≤VO	No evaluada	
ANDALUCÍA	—	12	—	12
ARAGÓN	—	5	—	5
ASTURIAS (PRINCIPADO DE)	—	4	—	4
BALEARES (ISLAS)	—	7	—	7
CANARIAS	—	8	—	8
CANTABRIA	—	4	—	4
CASTILLA Y LEÓN	—	10	—	10
CASTILLA-LA MANCHA	—	5	—	5
CATALUÑA	—	15	—	15
COMUNIDAD VALENCIANA	—	18	—	18
EXTREMADURA	—	4	—	4
GALICIA	—	16	—	16
MADRID	—	7	—	7
MURCIA (REGIÓN DE)	—	6	—	6
NAVARRA (COMUNIDAD FORAL)	—	4	—	4
PAÍS VASCO	—	8	—	8
RIOJA (LA)	—	2	—	2
TOTAL	—	135	—	135

VO: Valor objetivo

Evaluación de PM2,5 Valor objetivo para la protección de la salud

Datos 2010

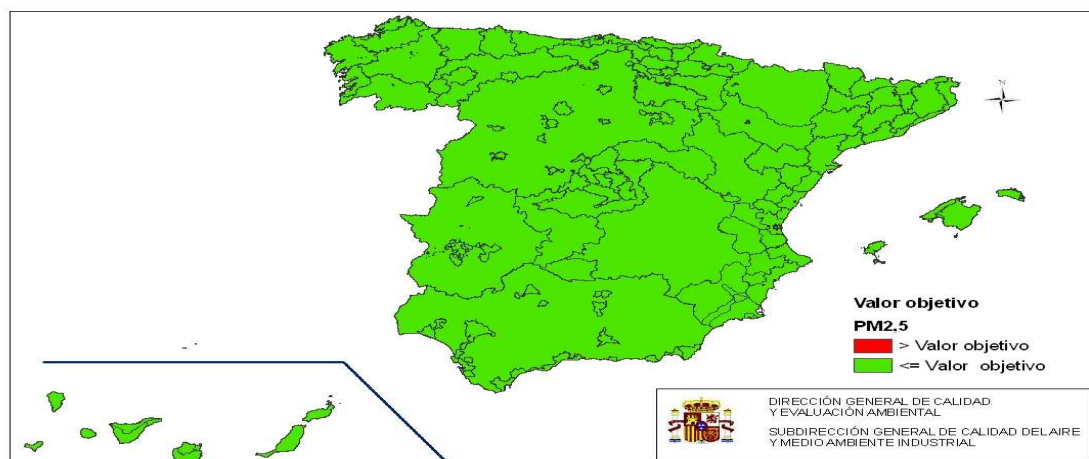

ATMÓSFERA

7.1.83. EVALUACIÓN DE LA CALIDAD DEL AIRE: Serie histórica de la calidad del aire para la PM2.5 según zonas

Comunidad Autónoma	Nombre de La Zona	Valor Límite	2009	2010
Andalucía	Zona Industrial de Huelva	Anual	< VO	< VO
	Zona Industrial Bahía de Algerías	Anual	< VO	< VO
	Zona Industrial Puente Nuevo	Anual	< VO	< VO
	Zona Industrial Bailen	Anual	< VO	< VO
	Nucleos de 50.000 a 250.000 habitantes.	Anual	< VO	< VO
	Cordoba	Anual	< VO	< VO
	Zona Rurales	Anual	< VO	< VO
	Zona Industrial Carboneras	Anual	< VO	< VO
	Bahía de Cadiz	Anual	< VO	< VO
	Area Metropolitana de Granada	Anual	< VO	< VO
	Malaga y Costa del Sol	Anual	< VO	< VO
Area Metropolitana de Sevilla.	Anual	< VO	< VO	
Aragón	Comunidad de Aragón Pirineos	Anual	< VO	< VO
	Valle del Ebro	Anual	< VO	< VO
	Bajo Aragón	Anual	< VO	< VO
	Cordillera Ibérica	Anual	< VO	< VO
	Zaragoza	Anual	< VO	< VO
P. de Asturias	Asturias Occidental	Anual	< VO	< VO
	Asturias Central	Anual	< VO	< VO
	Asturias Oriental	Anual	< VO	< VO
	Gijón	Anual	< VO	< VO
Baleares	Palma	Anual	SE	< VO
	Sierra de Tramuntana	Anual	SE	< VO
	Menorca- Maó-Es Castell	Anual	SE	< VO
	Resto de Menorca	Anual	SE	< VO
	Eivissa	Anual	SE	< VO
	Resto de Eivissa-Formentera	Anual	SE	< VO
Resto de Mallorca	Anual	SE	< VO	
Canarias	Las Palmas de Gran Canarias	Anual	< VO	< VO
	Fuerteventura y Lanzarote	Anual	< VO	< VO
	La Palma, La Gomera y Hierro	Anual	< VO	< VO
	Norte de Gran Canaria	Anual	< VO	< VO
	Sur de Gran Canaria	Anual	< VO	< VO
	Sta Cruz de Tenerife- S. Cristobal de la Laguna	Anual	< VO	< VO
	Norte de Tenerife	Anual	< VO	< VO
	Sur de Tenerife.	Anual	< VO	< VO
Cantabria	Bahia de Santander	Anual	< VO	< VO
	Comarca de Torrelavega	Anual	< VO	< VO
	Cantabria Zona Litoral	Anual	< VO	< VO
	Cantabria Zona Interior	Anual	< VO	< VO
Castilla- La Mancha	Comarca de Puertollano	Anual	< VO	< VO
	Castilla La Mancha-Zonas Industriales	Anual	< VO	< VO
	Resto de Castilla-La Mancha 4	Anual	< VO	< VO
	Montes de Guadalajara	Anual	< VO	< VO
	Montes de Toledo	Anual	< VO	< VO
Castilla y León	Burgos	Anual	< VO	< VO
	León y San Andrés del Rabanedo	Anual	< VO	< VO
	Salamanca y Santa Marta de Tormes	Anual	< VO	< VO
	Valladolid-Laguna del Duero	Anual	< VO	< VO
	Aranda del Duero	Anual	< VO	Baja
	Miranda del Ebro	Anual	< VO	Baja
	Anllares	Anual	< VO	Baja
	Ponferrada	Anual	< VO	Baja
	La Robla	Anual	< VO	Baja
	Velilla del Río Carrión y Guardo	Anual	< VO	Baja
	Área de Palencia	Anual	< VO	Baja
	Resto del Territorio II	Anual	< VO	Baja
	Área de Núcleos Medianos	Anual	< VO	Baja
	Municipios Industriales de CyL	Anual	< VO	< VO
	Cerrato	Anual	< VO	< VO
	Municipios Medianos de CyL	Anual	< VO	< VO
	Montañas del Noroeste de CyL	Anual	< VO	< VO
	Bierzo	Anual	< VO	< VO
	Meseta Central de CyL	Anual	< VO	< VO

< VO; Menor al Valor Objetivo

>= VO ; Mayor o igual al Valor Objetivo

SE; sin evaluar

ATMÓSFERA

7.1.84. EVALUACIÓN DE LA CALIDAD DEL AIRE: Serie histórica de la calidad del aire para la PM2.5 según zonas (Conclusion)

Comunidad Autónoma	Nombre de La Zona	Valor Límite	2009	2010	
Cataluña	Area de Barcelona	Anual	< VO	< VO	
	Valles- Baix Llobregat	Anual	< VO	< VO	
	Penedes-Garraf	Anual	< VO	< VO	
	Camp de Tarragona	Anual	< VO	< VO	
	Catalunya Central	Anual	< VO	< VO	
	Plana de Vic	Anual	< VO	< VO	
	Maresme	Anual	< VO	< VO	
	Comarques de Girona	Anual	< VO	< VO	
	Emporda	Anual	< VO	< VO	
	Alt Llobregat	Anual	< VO	< VO	
	Pirineu Catala Oriental	Anual	< VO	< VO	
	Pirineu Catala Occidental	Anual	< VO	< VO	
	Prepirineu Catala	Anual	< VO	< VO	
	Terres del Ebre	Anual	< VO	< VO	
	Terres de Ponent	Anual	< VO	< VO	
	Comunidad Valenciana	Cervol- Els Ports. Area Costera	Anual	< VO	< VO
		Cervol- Els Ports. Area Interior	Anual	< VO	< VO
Mijares-Peñagolosa. Area Costera		Anual	< VO	< VO	
Mijares-Peñagolosa. Area Interior		Anual	< VO	< VO	
Palancia- Javalambre. Area Costera		Anual	< VO	< VO	
Palancia- Javalambre. Area Interior		Anual	< VO	< VO	
Turia. Area Costera		Anual	< VO	< VO	
Turia. Area Interior		Anual	< VO	< VO	
Jucar-Cabriel. Area Costera		Anual	< VO	< VO	
Jucar- Cabriel. Area Interior		Anual	< VO	< VO	
Betica-Serpis. Area Costera		Anual	< VO	< VO	
Betica-Serpis. Area Interior		Anual	< VO	< VO	
Segura-Vinalopo. Area Costera		Anual	< VO	< VO	
Segura-Vinalopo. Area Interior		Anual	< VO	< VO	
Castello		Anual	< VO	< VO	
Horta		Anual	< VO	< VO	
Alacant		Anual	< VO	< VO	
Elx	Anual	< VO	< VO		
Extremadura	Caceres	Anual	< VO	< VO	
	Badajoz	Anual	< VO	< VO	
	Extremadura-Nucleos de población > 20.000	Anual	< VO	< VO	
	Extremadura Rural	Anual	< VO	< VO	
Galicia	A Coruña	Anual	< VO	< VO	
	Ferrol	Anual	< VO	< VO	
	Santiago	Anual	< VO	< VO	
	Lugo	Anual	< VO	< VO	
	Ourense	Anual	< VO	< VO	
	Pontevedra	Anual	< VO	< VO	
	Vigo	Anual	< VO	< VO	
	Galicia Zona A (Ferrol Terra-Ortega)	Anual	< VO	< VO	
	Galicia Zona C (Terra Chá)	Anual	< VO	< VO	
	Galicia Zona D (Valdeorras)	Anual	< VO	< VO	
	Galicia Zona E (A Limia-Miño)	Anual	< VO	< VO	
	Galicia Zona F (Sur Das Rias Baixas)	Anual	< VO	< VO	
	Galicia Zona G (Franja Fisterrera-Santiago)	Anual	< VO	< VO	
	Galicia Zona H (A Mariña)	Anual	< VO	< VO	
B2 (Franja Órdes-Eume li)	Anual	< VO	< VO		
Galicia Zona I-Arteixo	Anual	< VO	< VO		
Madrid	Madrid	Anual	< VO	< VO	
	Comunidad De Madrid Aeropuerto - Corredor de Henares	Anual	< VO	< VO	
	Comunidad De Madrid Sur	Anual	< VO	< VO	
	Comunidad De Madrid Autopista A6	Anual	< VO	< VO	
	Comunidad De Madrid Sierra Norte	Anual	< VO	< VO	
	Comunidad De Madrid Oeste	Anual	< VO	< VO	
	Comunidad De Madrid Sudeste	Anual	< VO	< VO	
	Madrid - Corredor Del Henares	Anual	< VO	< VO	
	Madrid - Urbana Sur	Anual	< VO	< VO	
	Madrid - Urbana Noroeste	Anual	< VO	< VO	
	Madrid - Sierra Norte	Anual	< VO	< VO	
	Madrid - Cuenca Del Alberche	Anual	< VO	< VO	
	Madrid - Cuenca Del Tajuña	Anual	< VO	< VO	
Region de Murcia	Comunidad De Murcia Norte	Anual	< VO	< VO	
	Comunidad De Murcia Centro	Anual	< VO	< VO	
	Comunidad De Murcia Litoral	Anual	< VO	< VO	
	Valle De Escombreras	Anual	< VO	< VO	
	Mar Menor	Anual	< VO	< VO	
	Cartagena	Anual	< VO	< VO	
	Ciudad De Murcia	Anual	< VO	< VO	
	Litoral - Mar menor	Anual	< VO	< VO	
Navarra	Montaña De La Comunidad De Navarra	Anual	< VO	< VO	
	Zona Media De La Comunidad De Navarra	Anual	< VO	< VO	
	Ribera De La Comunidad De Navarra	Anual	< VO	< VO	
	Comarca De Pamplona	Anual	< VO	< VO	
		Anual	< VO	< VO	
Pais Vasco	Encartaciones - Alto Nervion	Anual	< VO	< VO	
	Bajo Nervion	Anual	< VO	< VO	
	Kostaldea	Anual	< VO	< VO	
	Donostialdea	Anual	< VO	< VO	
	Alto Ibaizabal - Alto Deba	Anual	< VO	< VO	
	Goiherri	Anual	< VO	< VO	
	Llanada Alavesa	Anual	< VO	< VO	
Pais Vasco Ribera	Anual	< VO	< VO		
La Rioja	Logroño	Anual	< VO	< VO	
	La Rioja	Anual	< VO	< VO	

< VO; Menor al Valor Objetivo

>= VO ; Mayor o igual al Valor Objetivo

SE; sin evaluar

ATMÓSFERA

7.2.1. CONTAMINACIÓN ATMOSFÉRICA TRANSFRONTERIZA: Listado de estaciones de fondo de la Red EMEP/VAG/CAMP, 2010

Comunidades Autónomas y provincias	Estación
GALICIA	
A Coruña	ES05 - Noia
Lugo	ES16 - O Saviñao
ASTURIAS	ES08 - Niembro
CATALUÑA	
Lleida	ES14 - Els Torms
Girona	ES10 - Cabo de Creus
BALEARES	ES06 - Mahón
CASTILLA Y LEÓN	
Zamora	ES13 - Peñausende
CASTILLA LA MANCHA	
Guadalajara	ES09 - Campisábalos
Toledo	ES01 - San Pablo de los Montes ES15 - Risco Llano
COMUNIDAD VALENCIANA	
Valencia	ES12 - Zarra
EXTREMADURA	
Badajoz	ES11 - Barcarrota
ANDALUCÍA	
Granada	ES07 - Víznar
Huelva	ES17 - Doñana

ATMÓSFERA

7.2.2. CONTAMINACIÓN ATMOSFÉRICA TRANSFRONTERIZA: Estadísticos de datos automáticos de gases, 2010

Estación	SO ₂	SO ₂	NO ₂	NOx	O ₃		AOT 40 (µg/m ³ ·h) promedio de 5 años
	(µg/m ³)	(µg/m ³)	(µg/m ³)	(µg/m ³)	Número de superaciones		
	Media anual	Media invernal	Media anual	Media anual	> 120 (µg/m ³)	>180 (µg/m ³)	
San Pablo de los Montes	0,63	0,63	3,20	3,50	41	0	20.502
Noia	0,30	0,32	2,40	2,70	17	0	7.575
Mahón	0,39	0,41	3,80	4,40	28	0	20.459
Viznar	0,64	0,59	6,80	7,90	28	0	25.129
Niembro	0,87	1,00	5,30	6,10	5	0	5.895
Campisábalos	0,31	0,21	1,50	1,60	33	0	21.655
Cabo de Creus	0,63	0,67	2,50	2,80	24	0	18.616
Barcarota	0,36	0,29	2,90	3,20	11	0	13.426
Zarra	0,32	0,31	4,30	4,90	37	0	25.104
Peñausende	0,51	0,42	3,80	4,00	34	0	17.459
Els Torms	0,60	0,42	3,70	3,90	47	0	29.164
O Saviñao	0,30	0,25	3,20	3,50	9	0	6.611
Doñana	1,00	0,88	6,40	7,10	24	0	14.541

ATMÓSFERA

7.2.3. CONTAMINACIÓN ATMOSFÉRICA TRANSFRONTERIZA: Serie histórica de los datos de gases en las estaciones EMEP/CAMP. Media anual en µg/m3

Estación	Contaminantes	2002	2003	2004	2005	2006	2007	2008	2009	2010
Viznar	SO2	0,9	0,5	0,7	0,8	0,5	1,0	0,9	0,5	0,6
	NO2	7,8	8,0	8,0	7,0	7,3	8,2	6,4	4,7	6,8
	NOx	8,9	9,2	9,4	8,3	8,5	9,7	7,5	5,7	7,9
	O3	78	74	80	89	90	87	86	80	83
Niembro	SO2	5,1	4,4	4,4	5,1	5,1	3,9	1,6	1,2	0,9
	NO2	4,7	5,2	6,6	6,8	6,5	6,1	4,7	4,3	5,3
	NOx	5,4	6,0	7,6	7,9	7,6	7,0	5,3	4,9	6,1
	O3	53	65	68	68	67	69	69	69	64
Campisábalos	SO2	0,8	0,6	0,8	0,8	0,9	0,8	0,6	0,4	0,3
	NO2	3,0	2,9	3,0	3,3	3,5	3,2	1,7	1,4	1,5
	NOx	3,3	3,2	3,4	3,6	3,8	3,5	1,8	1,6	1,6
	O3	74	77	73	80	75	69	78	77	75
Cabo de Creus	SO2	0,8	0,6	0,5	0,8	0,6	1,2	0,3	0,5	0,6
	NO2	4,2	3,7	5,4	4,4	4,9	5,3	4,3	3,8	2,5
	NOx	4,9	4,1	6,1	4,9	5,5	6,0	4,7	4,3	2,8
	O3	84	93	84	82	80	76	74	74	73
Barcarrota	SO2	1,4	1,1	1,0	1,4	1,1	1,0	0,5	0,4	0,4
	NO2	2,7	3,8	4,4	4,3	3,4	3,5	2,9	3,8	2,9
	NOx	2,9	4,1	4,8	4,6	3,8	3,8	3,1	4,1	3,2
	O3	60	67	63	68	65	60	61	59	64
Zarra	SO2	1,3	1,4	0,9	0,8	0,7	0,8	0,6	0,4	0,3
	NO2	4,0	4,7	3,7	3,5	4,5	3,8	2,6	3,2	4,3
	NOx	4,2	4,9	4,0	3,8	4,7	4,1	2,8	3,5	4,9
	O3	81	83	79	84	81	76	80	82	85
Peñausende	SO2	1,4	1,2	1,5	1,6	1,5	1,2	0,5	0,5	0,5
	NO2	3,2	3,2	3,9	4,3	5,3	4,8	3,7	3,7	3,8
	NOx	3,5	3,5	4,3	4,7	5,6	5,2	3,9	3,9	4,0
	O3	76	84	75	78	71	77	79	77	77
Els Torms	SO2	1,4	1,4	0,9	1,3	1,1	1,2	0,8	0,6	0,6
	NO2	5,4	5,0	4,7	4,8	5,7	6,0	3,9	2,7	3,7
	NOx	5,8	5,4	5,3	5,3	6,2	6,5	4,3	2,9	3,9
	O3	78	80	73	78	77	76	76	84	76
Risco Llano (*)	SO2	1,2	1,1	1,1	1,2	1,5	-	-	-	-
	NO2	2,4	2,9	3,0	3,9	4,5	-	-	-	-
	NOx	2,7	3,1	3,3	4,2	4,9	-	-	-	-
	O3	91	93	98	86	84	-	-	-	-
O Saviñao (**)	SO2	2,9	2,8	3,0	2,9	2,8	2,1	0,9	0,4	0,3
	NO2	4,0	5,4	5,5	7,0	6,0	5,3	4,3	3,6	3,2
	NOx	4,5	6,2	6,1	7,6	6,6	5,8	4,7	3,8	3,5
	O3	70,0	62	60	56	63	63	61	59	59

(*): La estación de Risco Llano se sustituyó por la estación ES01 en 2007

(**): La estación de O Saviñao dispone de datos desde 2002

ATMÓSFERA

7.2.4. CONTAMINACIÓN ATMOSFÉRICA TRANSFRONTERIZA: Medias anuales de aerosoles y gases+aerosoles, 2010

Estación	Aerosoles ($\mu\text{g}/\text{m}^3$)				Gases+Aerosoles ($\mu\text{g}/\text{m}^3$)	
	PM10	PM2,5	SO ₄ ²⁻ en PM10	NO ₃ ⁻ en PM10	HNO ₃ +NO ₃ ⁻	NH ₃ +NH ₄ ⁺
San Pablo de los Montes	11	6	0,39	0,27	0,43	1,60
Noia	8	NA	0,49	0,21	0,40	1,10
Mahón	15	NA	0,91	0,43	0,59	1,10
Víznar	16	9	0,46	0,34	0,35	1,40
Niembro	15	9	0,65	0,28	0,53	1,80
Campisábalos	11	6	0,37	0,17	0,31	1,20
Cabo de Creus	16	8	0,66	0,40	0,35	1,50
Barcarrota	15	8	0,46	0,23	0,33	1,30
Zarra	12	6	0,56	0,35	0,42	1,30
Peñausende	9	5	0,33	0,21	0,35	1,10
Els Torms	13	7	0,58	0,40	0,44	3,80
O Saviñao	9	6	0,44	0,18	0,24	1,40
Doñana	16	NA	0,79	0,41	0,53	1,70

NA: No aplicable, porque en esta estación no se determina PM2,5

ATMÓSFERA

7.2.5. CONTAMINACIÓN ATMOSFÉRICA TRANSFRONTERIZA: Medias anuales de aniones y cationes en precipitación, 2010

Estación	pH	SO ₄ ²⁻ (mgS/l)	NO ₃ ⁻ (mgN/l)	NH ₄ ⁺ (mgN/l)	Na ⁺ (mg/l)	Mg ²⁺ (mg/l)	Ca ²⁺ (mg/l)	Cl ⁻ (mg/l)	H ⁺ (μeq/l)	K ⁺ (mg/l)	Conductividad (μS/cm)
San Pablo de los Montes	5,9	0,30	0,31	0,25	0,45	0,10	0,70	0,76	2,00	0,10	14,00
Noia	5,4	0,57	0,23	0,13	3,80	0,44	0,42	5,60	5,90	0,19	31,00
Mahón	5,9	1,70	0,82	0,20	15,00	1,80	2,10	27,00	3,40	0,70	115,00
Viznar	6,7	0,56	0,47	0,76	0,59	0,34	1,50	1,10	0,82	0,22	30,00
Niembro	4,9	1,30	1,30	0,64	6,40	0,81	1,30	11,00	40,00	0,27	83,00
Campisábalos	6,2	0,49	0,72	0,42	0,73	0,18	1,60	1,10	1,40	0,15	24,00
Barcarrota	6,0	0,34	0,33	0,34	1,20	0,21	1,20	1,80	1,40	0,37	20,00
Zarra	6,5	0,53	0,71	0,46	0,64	0,23	2,50	1,50	0,61	0,17	27,00
Peñausende	6,0	0,23	0,27	0,43	0,49	0,10	0,50	0,74	1,50	0,23	13,00
Els Torms	6,5	0,47	0,61	0,67	0,35	0,19	2,00	0,48	0,46	0,30	22,00
O Saviñao	5,6	0,33	0,14	0,32	1,50	0,20	0,36	2,30	3,50	0,14	17,00
Doñana	5,6	0,52	0,17	0,11	2,80	0,38	0,87	4,80	3,80	0,16	25,00

ATMÓSFERA

7.2.6. CONTAMINACIÓN ATMOSFÉRICA TRANSFRONTERIZA: Medias anuales de especiación de partículas (PM10 y PM2,5), 2010

	Estación	Determinación de ($\mu\text{g}/\text{m}^3$)									
		SO_4^{2-}	NO_3^-	Cl^-	Na^+	Mg^{2+}	Ca^{2+}	K^+	NH_4^+	CE	CO
PM10	Campisábalos	0,37 *	0,17 *	0,21	0,38 *	0,04 *	0,39 *	0,06 *	0,56	0,12	1,90
PM2,5	Campisábalos	0,25	0,10	0,10	0,25	0,01	0,08	0,04	0,50	0,11	1,80

* Estos datos se determinan diariamente

ATMÓSFERA

7.2.7. CONTAMINACIÓN ATMOSFÉRICA TRANSFRONTERIZA: Medias anuales de metales pesados en PM10, 2010

Estación	Fecha de la campaña	Número de datos	ng/m ³						
			Plomo	Cadmio	Arsenico	Niquel	Cobre	Cromo	Zinc
San Pablo de los Montes *	15/03 - 11/05	7	1,80	0,04	0,24	1,80	51,00	5,40	4,80
Mahón *	18/10 - 12/12	7	3,00	0,07	0,13	2,40	33,00	2,50	6,60
Víznar *	24/05 - 19/07	7	1,90	0,01	0,20	2,80	28,00	1,80	8,10
Niembro **	TODO EL AÑO	44	2,40	0,06	0,14	1,30	57,00	0,53	14,00
Campisábalos	TODO EL AÑO	44	1,30	0,02	0,11	0,60	2,70	1,10	4,90
Els Torms *	02/08 - 28/09	7	2,50	0,03	0,16	1,00	98,00	3,10	8,10

* Mediciones realizadas para el cumplimiento de las medidas indicativas del RD 102/2011

** Si bien es una de las estaciones para el cumplimiento de las medidas indicativas del RD 102/2011, se realizan en esta estación mediciones regulares a lo largo de todo el año, no sólo en periodo de campañas

ATMÓSFERA

7.2.8. CONTAMINACIÓN ATMOSFÉRICA TRANSFRONTERIZA:

Depósito húmedo anual de metales pesados, 2010

Estación	mg/m ² .año							
	Plomo	Cadmio	Arsénico	Níquel	Cobre	Cromo	Zinc	Mercurio (µg/m ² .año)
Niembro	2,20	0,03	0,13	1,85	18,40	2,06	78,89	11,49
Campisábalos	2,34	0,07	0,12	1,09	17,50	1,72	96,19	NA

NA: el mercurio en precipitación solo se determina en Niembro

ATMÓSFERA

7.2.9. CONTAMINACIÓN ATMOSFÉRICA TRANSFRONTERIZA: Depósito total de metales pesados, 2010 *

Estación	Fecha de la campaña	µg/m ³ ·día							
		Plomo	Cadmio	Arsenico	Niquel	Cobre	Cromo	Zinc	Mercurio
San Pablo de los Montes	15/03 - 11/05	0,76	0,67	0,21	1,26	8,83	0,89	185,30	0,046
Mahón	18/10 - 12/12	SM	SM	SM	SM	SM	SM	SM	SM
Viznar	24/05 - 19/07	0,77	0,11	0,25	3,38	12,32	0,69	21,34	0,003
Niembro	11/01 - 08/03	44,55	2,12	0,24	1,54	12,15	0,32	195,70	0,036
Els Torms	02/08 - 28/09	0,48	0,05	0,05	0,03	4,82	0,31	66,27	0,008

* Mediciones realizadas para el cumplimiento de las medidas indicativas del RD 102/2011
SM: SIN MUESTRA VÁLIDA

ATMÓSFERA

7.2.10. CONTAMINACIÓN ATMOSFÉRICA TRANSFRONTERIZA: Medias anuales de mercurio gaseoso total, 2010 *

Estación	Fecha de la campaña	Número de datos	$\mu\text{g}/\text{m}^3 \cdot \text{día}$
			MGT
San Pablo de los Montes	15/03 - 11/05	51	0,77
Mahón	18/10 - 12/12	18	SM
Viznar	24/05 - 19/07	18	0,65
Niembro	11/01 - 08/03	33	0,73
Els Torms	02/08 - 28/09	52	1,00

*: Mediciones realizadas para el cumplimiento de las medidas indicativas del RD 102/2011

SM: SIN MUESTRA VÁLIDA

ATMÓSFERA

7.2.11. CONTAMINACIÓN ATMOSFÉRICA TRANSFRONTERIZA: Medias anuales de amoníaco, 2010

Estación	Amoníaco $\mu\text{g NH}_3/\text{m}^3$
Niembro	1,10
Campisábalos	1,14

ATMÓSFERA

7.2.12. CONTAMINACIÓN ATMOSFÉRICA TRANSFRONTERIZA: Medias anuales de compuestos foto-oxidantes (orgánicos), 2010

Compuestos	Estación Campisábalos nmol/mol
Etano	0,87
Eteno	0,08
Propano	1,00
Butano	1,00
T-2 Buteno	0,05
1-Buteno	0,13
C-2 Buteno	0,21
C-2 Penteno	1,20
Hexano	4,30
Isopreno	2,00
Heptano	0,24
Benceno	0,53
Octano	0,30
Tolueno	1,40

ATMÓSFERA

7.2.13. CONTAMINACIÓN ATMOSFÉRICA TRANSFRONTERIZA: Medias anuales de compuestos foto-oxidantes (carbonílicos), 2010

Compuestos	Estación Campisábalos ng/l
Formaldehído	9,08
Acetaldehído	3,62
Acetona+Acroleína	18,12
Propanal	0,19
Crotonaldehído	0,85
2-Butanona	0,56
Metacroleína + Butanal	1,20
Benzaldehído	0,70
Pentanal	0,60
Tolualdehído	0,26
Hexanal	1,05

ATMÓSFERA

7.2.14. CONTAMINACIÓN ATMOSFÉRICA TRANSFRONTERIZA: Medias anuales de hidrocarburos aromáticos policíclicos (HAP), 2010

Compuestos	Estación Niembro ** ng/m ³	Estación San Pablo de los Montes * ng/m ³	Estación Mahón * ng/m ³	Estación Viznar * ng/m ³	Estación Els Torms * ng/m ³
Naftaleno	0,09	0,09	0,10	0,08	0,15
Acenafileno	0,07	0,07	0,15	0,07	0,19
Acenafteño	0,09	0,09	0,11	0,05	0,12
Fluoreno	0,03	0,02	0,14	0,03	0,07
Fenantreno	0,04	0,02	0,02	0,08	0,13
Antraceno	0,03	0,05	0,10	0,03	0,05
Fluoranteno	0,05	0,04	0,04	0,12	0,14
Pireno	0,08	0,04	0,04	0,10	0,14
Benzo_A_Antraceno	0,02	0,02	0,02	0,05	0,15
Criseño	0,04	0,02	0,02	0,11	0,17
Benzo_J_Fluoranteno	0,02	0,02	0,07	0,09	0,02
Benzo_B_Fluoranteno	0,05	0,02	0,03	0,13	0,19
Benzo_K_Fluoranteno	0,05	0,02	0,07	0,05	0,12
Benzo_A_Pireno	0,03	0,16	0,06	0,05	0,11
Indeno_123_Cd_Pireno	0,03	0,02	0,02	0,06	0,18
Dibenzo_Ah_Antraceno	0,02	0,02	0,05	0,02	0,04
Benzo_Ghi_Pentileno	0,03	0,02	0,02	0,05	0,07
Fecha de la campaña (Número de datos)	15/03 - 11/05 (7 datos)	18/10 - 12/12 (7 datos)	24/05 - 19/07 (7 datos)	TODO EL AÑO (53 datos)	02/08 - 28/09 (4 datos)

* Mediciones realizadas para el cumplimiento de las medidas indicativas del RD 102/2011

** Si bien es una de las estaciones para el cumplimiento de las medidas indicativas del RD 102/2011, se realizan en esta estación mediciones regulares a lo largo de todo el año, no sólo en periodo de campañas

ATMÓSFERA

7.2.15. CONTAMINACIÓN ATMOSFÉRICA TRANSFRONTERIZA: Depósito total anual de hidrocarburos aromáticos policíclicos (HAP), 2010 *

Compuestos	Estación San Pablo de los Montes ng/m ³ *año	Estación Mahón * ng/m ³ *año	Estación Viznar * ng/m ³ *año	Estación Niembro * ng/m ³ *año	Estación Els Torms * ng/m ³ *año
Naftaleno	0,085	SM	0,085	0,085	64,370
Acenaftileno	0,065	SM	0,065	220,390	0,065
Acenafteno	0,090	SM	13,320	0,090	0,090
Fluoreno	0,020	SM	29,850	0,020	0,020
Fenantreno	25,340	SM	16,820	194,560	52,650
Antraceno	21,840	SM	0,005	141,000	58,370
Fluoranteno	10,080	SM	0,035	113,940	45,870
Pireno	12,350	SM	0,035	180,440	45,000
Benzo_A_Antraceno	27,980	SM	0,020	0,020	45,460
Criseno	27,560	SM	0,015	220,880	43,950
Benzo_J_Fluoranteno	0,015	SM	0,015	0,015	0,015
Benzo_B_Fluoranteno	15,930	SM	0,020	0,020	50,830
Benzo_K_Fluoranteno	13,420	SM	0,020	0,020	41,490
Benzo_A_Pireno	21,560	SM	0,020	0,020	65,470
Indeno_123_Cd_Pireno	0,020	SM	0,020	0,020	62,400
Dibenzo_Ah_Antraceno	0,015	SM	0,015	0,015	0,015
Benzo_Ghi_Perileno	0,015	SM	0,015	0,015	57,060
Fecha de la campaña	15/03 - 11/05	18/10 - 12/12	24/05 - 19/07	11/01 - 08/03	02/08 - 28/09

*: Mediciones realizadas para el cumplimiento de las medidas indicativas del RD 102/2011

ATMÓSFERA

7.3.1.1. INVENTARIO NACIONAL DE EMISIONES DE CONTAMINANTES A LA ATMÓSFERA:

Serie histórica de emisiones de CO₂ equivalente

Año	Emisiones Kilotoneladas de CO ₂ equivalente	Índice (Base 100=1990) *
Año base PK	289.773	-
1990	283.043	97,7
1991	290.719	100,3
1992	298.100	102,9
1993	286.384	98,8
1994	302.838	104,5
1995	314.409	108,5
1996	307.134	106,0
1997	328.714	113,4
1998	338.550	116,8
1999	367.074	126,7
2000	381.256	131,6
2001	381.744	131,7
2002	398.441	137,5
2003	405.127	139,8
2004	421.182	145,3
2005	435.278	150,2
2006	427.262	147,4
2007	436.209	150,5
2008	402.593	138,9
2009	365.025	126,0
2010	353.255	121,9

PK: Protocolo de Kioto

* Base 100: 1990 se tomo para el CO₂, CH₄ y N₂O

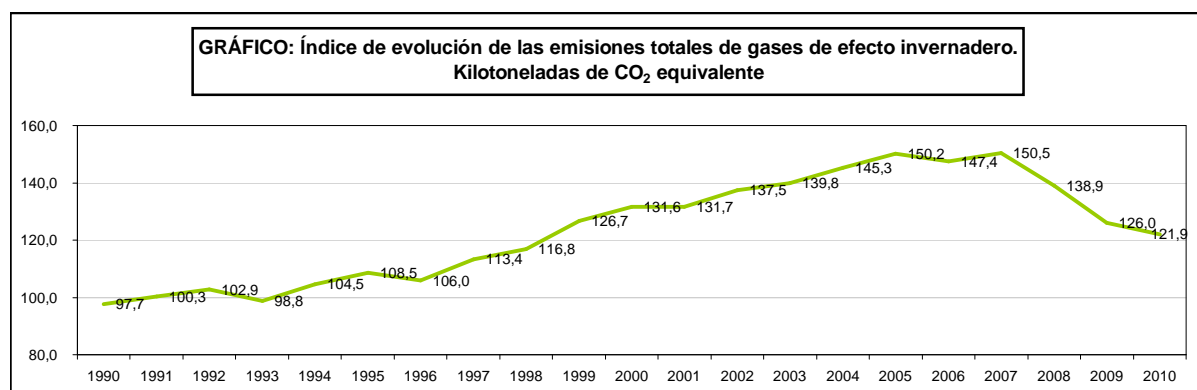

ATMÓSFERA

7.3.1.2. INVENTARIO NACIONAL DE EMISIONES DE CONTAMINANTES A LA ATMÓSFERA: Serie histórica del valor absoluto de gases contaminantes acidificantes, eutrofizantes y precursores del ozono troposférico

Año	Valor absoluto (kilotoneladas)				
	NO _x	CO	COVNM	SO _x	NH ₃
1990	1.286,6	3.679,7	1.040,5	2.180,5	317,7
1991	1.329,8	3.749,4	1.059,9	2.188,1	314,1
1992	1.367,2	3.758,4	1.067,3	2.141,1	310,7
1993	1.334,4	3.584,0	989,1	2.004,9	295,4
1994	1.357,2	3.461,9	1.002,9	1.956,4	316,9
1995	1.342,9	3.184,6	967,7	1.795,1	311,0
1996	1.293,1	3.216,0	993,8	1.569,4	339,5
1997	1.312,4	3.110,3	1.003,6	1.776,6	341,4
1998	1.293,6	3.004,4	1.035,6	1.621,8	359,5
1999	1.346,5	2.833,6	1.021,3	1.638,0	369,5
2000	1.372,3	2.696,7	994,8	1.513,0	380,5
2001	1.344,4	2.625,9	972,7	1.493,5	381,8
2002	1.383,2	2.394,1	891,0	1.589,4	378,3
2003	1.372,0	2.451,8	895,9	1.328,8	392,5
2004	1.412,9	2.308,3	878,5	1.375,1	386,1
2005	1.401,5	2.122,7	839,5	1.325,1	367,6
2006	1.353,8	2.099,0	822,3	1.216,9	378,4
2007	1.355,0	2.081,5	809,8	1.208,2	388,8
2008	1.171,1	1.951,1	757,0	566,3	357,0
2009	1.052,7	1.710,5	696,3	514,2	357,0
2010	974,4	1.770,6	694,8	482,7	370,8

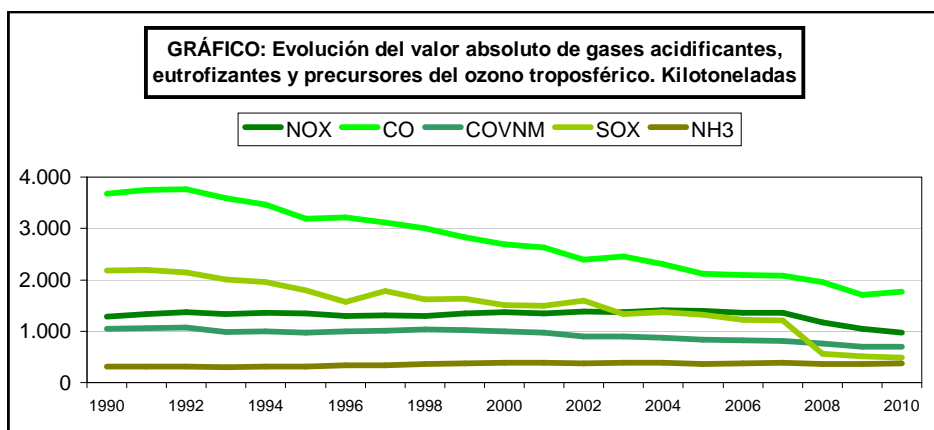

ATMÓSFERA

7.3.1.3. INVENTARIO NACIONAL DE EMISIONES DE CONTAMINANTES A LA ATMÓSFERA: Serie histórica del Índice anual de gases contaminantes acidificantes, eutrofizantes y precursores del ozono troposférico

Año	Índice anual (1990=100)				
	NO _x	CO	COVNM	SO _x	NH ₃
1990	100,0	100,0	100,0	100,0	100,0
1991	103,4	101,9	101,9	100,3	98,9
1992	106,3	102,1	102,6	98,2	97,8
1993	103,7	97,4	95,1	91,9	93,0
1994	105,5	94,1	96,4	89,7	99,8
1995	104,4	86,5	93,0	82,3	97,9
1996	110,5	87,4	95,5	72,0	106,9
1997	102,0	84,5	96,5	81,5	107,5
1998	100,5	81,6	99,5	74,4	113,1
1999	104,6	77,0	98,2	75,1	116,3
2000	106,7	73,3	95,6	69,4	119,8
2001	104,5	71,4	93,5	68,5	120,2
2002	107,5	65,1	85,6	72,9	119,1
2003	106,6	66,6	86,1	60,9	123,5
2004	109,8	62,7	84,4	63,1	121,5
2005	108,9	57,7	80,7	60,8	115,7
2006	105,2	57,0	79,0	55,8	119,1
2007	105,3	56,6	77,8	55,4	122,4
2008	91,0	53,0	72,8	26,0	112,4
2009	81,8	46,5	66,9	23,6	112,4
2010	75,7	48,1	66,8	22,1	116,7

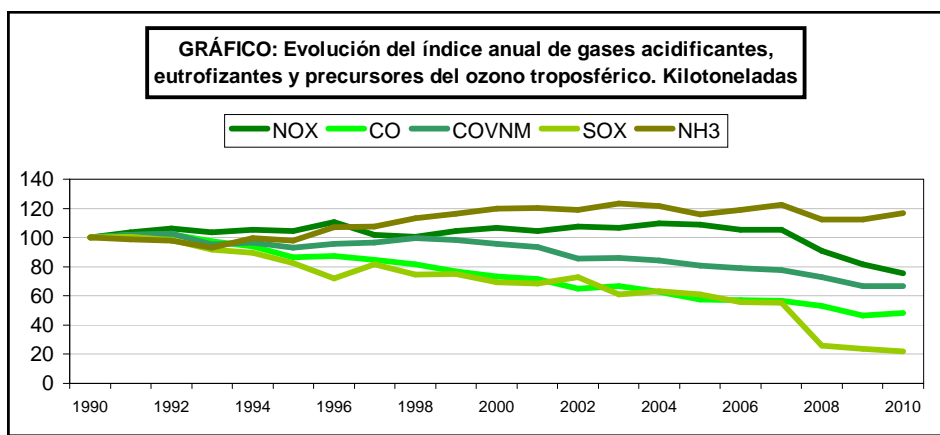

ATMÓSFERA

7.3.2. INVENTARIO NACIONAL DE EMISIONES DE CONTAMINANTES A LA ATMÓSFERA: Síntesis de proyecciones de emisión de contaminantes atmosféricos

Año	EMISIONES (kt CO2 equivalente)	
	Total Inventario	% Δ frente al año base PK
Media 2008-2012	366.799	26,58%

CAPITULO 8: RESIDUOS

Se incluyen en este capitulo, información sobre residuo: residuos de competencia municipal, residuos de vehículos fuerza de uso y residuos de aparatos eléctricos y electrónicos.

OBSERVACIONES METODOLOGICAS

Residuo: Cualquier sustancia u objeto que su poseedor deseche o tenga la intención o la obligación de desechar.

Residuos municipales: Los generados en los domicilios particulares, comercios, oficina y servicios, así como todos aquellos que no tengan la calificación de peligrosos y que por su naturaleza o composición puedan asimilarse a los producidos en los anteriores lugares o actividades.

Tendrán también la calificación de residuos urbanos, los siguientes: Residuos procedentes de la limpieza de vías públicas zonas verdes áreas recreativas y playas. Animales domésticos muertos, así como muebles y enseres, y vehículos abandonados. Residuos y escombros procedentes de obras menores de construcción y reparación domiciliaria.

Gestión de residuos : La recogida, el transporte y tratamiento de los residuos, incluida la vigilancia de estas operaciones, así como el mantenimiento posterior al cierre de los vertederos, incluidas las actuaciones realizadas en calidad de negociante o agente

Reciclado: Toda operación de valorización mediante la cual los materiales de residuos son transformados de nuevo en productos, materiales o sustancias, tanto si es con la finalidad original como con cualquier otra finalidad. Incluye la transformación del material orgánico, pero no la valorización energética ni la transformación en materiales que se vayan a usar como combustibles o para operaciones de relleno.

Tratamiento: las operaciones de valorización o eliminación, incluida la preparación anterior a la valorización o eliminación

Valorización: Cualquier operación cuyo resultado principal sea que el residuo sirva a una finalidad útil al sustituir a otros materiales, que de otro modo se habrían utilizado para cumplir una función particular, o que el residuo sea preparado para cumplir esa función en la instalación o en la economía en general

Eliminación: Cualquier operación que no sea la valorización, incluso cuando la operación tenga como consecuencia secundaria el aprovechamiento de sustancias o energía.

Recogida: Operación consistente en el acopio de residuos, incluida la clasificación y almacenamiento iniciales para su transporte a una instalación de tratamiento.

a) Recogida separada: La recogida en la que un flujo de residuos se mantiene por separado, según su tipo y naturaleza, para facilitar un tratamiento específico.

Vertedero: Instalación de eliminación que se destine al depósito de residuos en la superficie o bajo tierra

Compost: Enmienda orgánica obtenida a partir del tratamiento biológico aerobio y termófilo de residuos biodegradables recogidos separadamente. No se considerará compost, el material orgánico obtenido de las plantas de tratamiento mecánico biológico de residuos mezclados, que se denominará material bioestabilizador

Biometanización: Digestión anaerobia: es un proceso biológico en el que la materia orgánica en ausencia de oxígeno, y mediante la acción de un grupo de bacterias específicas, se descompone en productos gaseosos o "biogás" y en digestato, que es una mezcla de productos minerales y compuestos de difícil degradación.

El biogás: Contiene un alto porcentaje de metano por lo que es susceptible de un aprovechamiento energético mediante su combustión en motores, en turbinas o en calderas, bien solo o mezclado con otro combustible.

Lodos de depuradora: Los lodos residuales salidos de todo tipo de estaciones depuradoras de aguas residuales domésticas, urbanas o de aguas residuales de composición similar a las anteriormente citadas, así como los procedentes de fosas sépticas y de otras instalaciones de depuración similares utilizadas para el tratamiento de aguas residuales. Se incluyen en este concepto, en el cuadro 8.11, todos los lodos producidos únicamente en EDAR registradas en el Registro Nacional de Lodos, mientras que la definición se adapta al concepto reflejado en el resto de los cuadros.

RESIDUOS

8.1. Cantidad de residuos urbanos recogidos según modalidad, 2010

Modalidad de Recogida		Recogida (toneladas/año)	Porcentaje
Residuos Mezclados			
	Mezclas de residuos municipales	18.808.667	83
Residuos Recogidos Separadamente			
	Papel y cartón. Envases de papel y cartón	1.467.365	6
	Vidrio	25.146	0
	Residuos biodegradables de cocinas y restaurantes	558.430	2
	Residuos biodegradables de parques y jardines	392.480	2
	Envases mezclados	640.286	3
	Envases de vidrio	778.854	3
ESPAÑA		22.671.228	100

Fuente: Información proporcionada por las CCAA

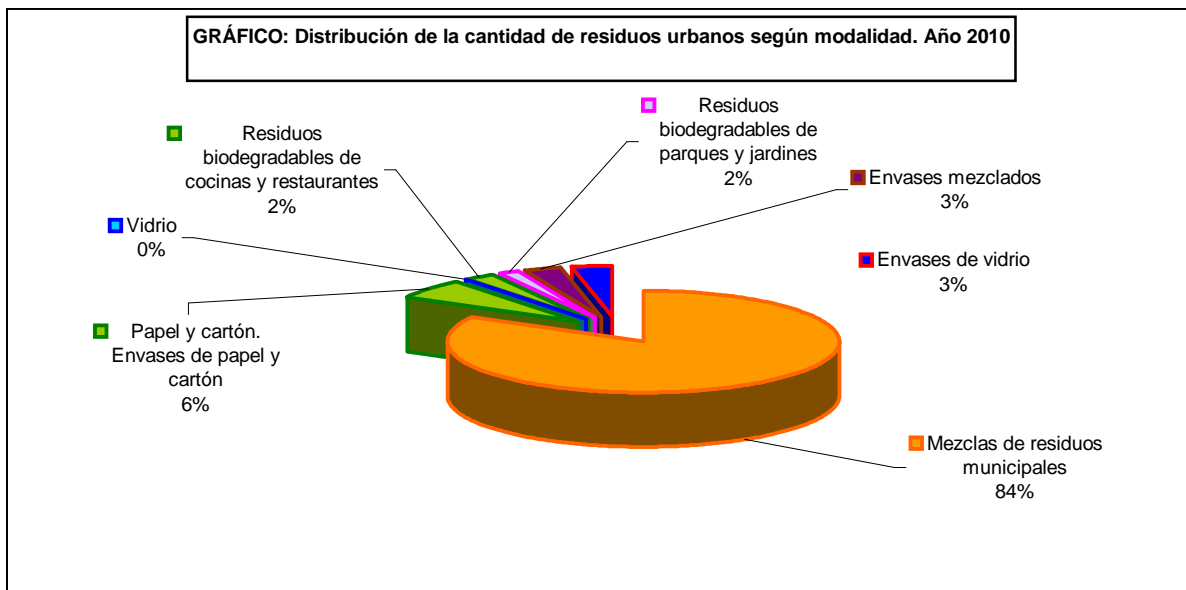

RESIDUOS

8.2. Cantidad de residuos urbanos tratados según tipo de instalación, 2010

Instalaciones de Tratamiento y eliminación	Nº centros	Entrada (tonelada/año)
Instalaciones de clasificación de envases	97	640.286
instalaciones de compostaje de F. orgánica recogida selectivamente	41	795.714
Instalaciones de triaje y compostaje	67	7.669.958
Instalaciones de triaje, biometanización y compostaje	22	3.103.218
Instalaciones de incineración *	10	1.972.305
Vertederos **	142	15.833.489

Fuente: Información proporcionada por las CCAA

*,** Las cantidades que entran en las instalaciones de incineración y vertido llevan incorporada las cantidades provenientes del rechazo de las plantas de tratamiento

RESIDUOS

8.3. Distribución por CCAA de instalaciones de triaje y compostaje de residuos mezclados y cantidades tratadas, 2010

CCAA	Número de Instalaciones	Entrada					Material recuperado en el Triaje						Salidas	Rechazados	
		Residuos en masa (toneladas)	Materia orgánica recuperada en triaje	Recogida separada F.O.	Recogida separada F.V.	Lodos EDAR	Metales	Plástico	Vidrio	Papel/ Carton	Compuestos	Otros materiales	Compost (toneladas)	Vertedero	Incineradora
C.A. Andalucía	21	2.878.515	970.610	0	0	0	20.238	14.105	3.576	22.910	827	2.946	175.157	2.285.229	0
C.A. Islas Baleares	1	46.591	18.827	1.584	7.765	0	32	0	159	211	0	0	7.889	39.196	0
C.A. Canarias	1	87.045	34.991	0	0	0	984	2.383	469	2.619	0	160	3.173	48.575	0
C.A. Cantabria	1	239.171	117.450	0	0	0	3.809	1.020	495	7.131	123	0	21.006	57.328	119.582
C.A. Castilla-La Mancha	8	588.778	245.132	0	0	0	7.177	3.628	171	3.788	599	362	35.505	327.921	0
C.A. Castilla y León	8	451.907	189.414	0	4.068	0	6.681	3.592	213	9.525	1.108	253	36.527	320.609	0
C.A. Cataluña	3	31.653	-	0	0	0	173	1.454	371	1.028	80	6	0	16.681	0
C.A. Extremadura	7	488.880	220.556	0	0	0	11.405	2.182	985	8.680	21	0	49.375	298.954	0
C.A. Galicia	2	503.395	5.824	0	0	0	8.479	1.967	186	2.111	314	0	0	28.665	272.593
C. de Madrid	1	403.854	214.043	0	0	0	10.600	1.151	79	11.340	0	247	44.262	126.335	151.096
Región de Murcia	6	577.351	-	0	52.953	0	5.773	694	297	6.925	247	9.624	36.843	362.180	0
C. Valenciana	8	1.254.900	535.549	14.268	37.282	0	16.178	8.273	4.104	20.363	97	8	102.932	879.906	23.012
TOTAL	67	7.552.039	2.552.397	15.852	102.067	0	91.529	40.448	11.104	96.632	3.417	13.606	512.668	4.791.579	566.283

Fuente: Información proporcionada por las CCAA

F.V.: Fracción Vegetal

F.O. : Fracción Orgánica.

(-): Sin datos proporcionados por la CCAA

OBSERVACIONES:

La información es incompleta para las CCAA de Cataluña y Región Murciana

Los residuos mezclados que entran en esta instalaciones sufre una operación previa de triaje en las que se separan los materiales reciclables y la materia orgánica.

Esta última se destina a compostaje, además entran en esta operación directamente biorresiduos que incluye la de F.V., F.O., procedente de recogida separada y Lodos de EDAR

RESIDUOS

8.4. Distribución por CCAA de instalaciones de triaje, biometanización, y compostaje de residuos mezclados y de biorresiduos recogidos separadamente, 2010

Comunidades Autónomas	Número de instalaciones	Entrada triaje (t)	Entrada biometanización (t)		Entrada compostaje (t)		Materiales recuperados (t)						Salidas			Rechazos (t)		
			Materio Orgánica recuperada en triaje	Biorresiduos	Digestato de biometanización	Materia Orgánica recuperada en triaje	Biorresiduos	Metales	Plástico	Vidrio	Papel / Cartón	Compuestos	Otros materiales	Biogas producido (m³)	Potencia eléctrica generada (Gwh/año)	Compost (t)	Vertedero	Incineración
C.A. Andalucía	1	84387	4852	-	20479	0	-	1135	689	208	1838	152	0	305880	-	2191	66678	0
C.A. Aragón	1	242.260	22.769	6.751	66.069	4.239	0	2.630	5.352	18	4.073	0	22.769	1.932.141	-	26.952	162.709	0
C.A. Canarias	1	71.499	449	-	-	0	23.348	363	58	28	0	0	0	-	-	-	71.051	0
C.A. Castilla y León	4	515.379	40.178	6.311	204.993	3.256	0	6.518	1.961	314	7.895	552	2.925	2.851.381	4.538	38.034	245.371	0
C.A. Cataluña	5	463.748	0	-	0	3.449	954	18.733	2.880	1.554	8.992	0	0	17.437.746	32.942	70.244	155.763	153.188
C.A. Galicia	1	122.703	-	-	-	-	188.764	2.142	2.436	0	1.218	322	0	2.573.611	5.302	25.267	109.389	0
C.A. Islas Baleares	1	0	0	11.481	0	8.507	0	0	0	0	0	0	0	-	-	8.070	0	4.414
C.A. La Rioja	1	111.409	-	-	0	0	0	1.723	1.102	447	2.644	152	278	3.426.856	4.022	27.680	64.179	0
C. De Madrid	3	644.503	104.454	-	188.587	16.469	0	7.376	6.527	363	22.322	1.043	2.024	11.700.130	-	32.601	330.910	164.034
C. Foral de Navarra	1	60.159	30.952	1.656	0	6.000	0	494	453	0	234	48	0	1.608.707	1.749	3.600	27.979	0
C.A. País Vasco	1	57.439	-	-	-	0	0	855	527	206	1.208	0	0	-	3.890	3.001	32.198	0
C. Valenciana	2	599.153	13.420	6.783	159.747	2.910	4.680	3.409	2.397	0	2.093	160	0	892.287	6.116	25.498	473.542	0
ESPAÑA	22	2.972.639	217.074	32.982	639.875	44.830	217.746	45.378	24.382	3.138	52.517	2.429	27.996	42.728.739	8.428	263.138	1.739.769	321.636

Fuente: Información proporcionada por las CCAA

(-): Sin datos proporcionados por la CCAA

OBSERVACIONES:

Los residuos mezclados que entran en estas instalaciones sufren un proceso previo de triaje en el que se separan los materiales reciclables y la materia orgánica que se destina a biometanización o a compostaje. Además directamente entran a biometanización biorresiduos procedentes de recogida separada y a compostaje biorresiduos procedentes de recogida separada y el digestato que se produce en la biometanización.

RESIDUOS

8.5. Distribución por CCAA de instalaciones de compostaje de biorresiduos y cantidades tratadas, 2010

Comunidad Autónoma	Número de plantas	Entrada de residuos (t)				Salidas (t)	Rechazos (t)	
		Recogida separada FO	Recogida separada FV	Lodos EDAR	Otros materiales biodegradables	Compost (t)	Vertedero	Incineradora
C.A. Andalucía	1	41029	5477	13725	0	17420	7425	0
Principado de Asturias	1	0	7.767	3.956	0	5.427	980	0
C.A. Islas Baleares	4	1.834	14.924	24.627	0	8.916	0	323
C.A. Cataluña	23	413.693	44.675	41.769	49.376	72.320	120.179	5.307
C.A. Galicia	1	9797	61	0	0	713	4055	0
C. de Madrid	1	0	13.790	199	0	11.869	0	0
Comunidad Foral Navarra	2	12.105	9.095	10.629	0	8.820	7.232	0
C.A. País Vasco	2	4.465	11.606	0	0	-	-	-
Comunidad Valencia	6	0	32560	0	28556	16812	0	0
ESPAÑA	41	482.923	139.955	94.905	77.932	142.297	139.871	5.630

Fuente: Información proporcionada por las CCAA

F.V.: Fracción Vegetal

F.O.: Fracción Orgánica.

(-): Sin datos proporcionados por la CCAA

RESIDUOS

8.6. Cantidad de residuos urbanos recogidas selectivamente por CCAA, 2010

CCAA	Papel / cartón	Vidrio	Residuos biodegradables de cocinas y restaurantes	Residuos biodegradables de parques y jardines	Envases mezclados	Envases de vidrio	Cantidad total recogida (t)
C.A. Andalucía	136.017	–	41.029	50.390	133.157	82.031	442.623
C.A. Aragón	31.964	38	0	4.952	12.360	23.165	72.479
Principado de Asturias	93.158	15.809	0	7.767	10.284	15.817	142.835
C.A. Islas Baleares	24.606	0	3.418	33.252	14.427	21.097	96.800
C.A. Canarias	69.027	47	0	13.089	19.801	27.174	129.138
C.A. Cantabria	13.826	74	0	14.755	5.046	10.473	44.174
C.A. Castilla-La Mancha	36.202	3	0	0	17.258	20.884	74.347
C.A. Castilla y León	56.725	–	0	8.652	19.894	42.714	127.985
C.A. Cataluña	453.952	8.477	432.167	48.123	124.162	177.901	1.244.782
C.A. Extremadura	32.753	0	0	0	10.320	8.570	51.643
C.A. Galicia	46.567	–	50.979	4.558	22.144	39.096	163.344
C.A. La Rioja	9.187	0	0	0	4.717	6.496	20.400
C. de Madrid	160.181	369	0	52.720	141.179	82.128	436.577
Región de Murcia	22.561	45	0	52.953	13.236	73.954	162.750
C. Foral de Navarra	30.090	–	12.105	15.095	20.135	16.168	93.593
C.A. País Vasco	169.542	0	4.465	11.606	31.046	54.075	270.734
C. Valenciana	75.158	283	14.268	74.568	41.120	76.863	282.260
Ciudad Autónoma de Ceuta	3.123	2	0	0	0	136	3.261
Ciudad Autónoma de Melilla	2.726	0	0	0	0	112	2.838
ESPAÑA	1.467.365	25.146	558.430	392.480	640.286	778.854	3.862.561

Fuente: Información proporcionada por las CCAA
 (–): Sin datos proporcionados por la CCAA

RESIDUOS

8.7 Distribución por CCAA de las plantas de incineración de residuos y cantidades tratadas, 2010

CCAA	Nº Instalaciones	Capacidad		Entrada TOTAL (t)		Salida TOTAL	
		Nº de Hornos	Capacidad nominal (t/año)	Residuos mezclados	Rechazos Instalaciones	Potencia Generada (kwh/año)	Residuos Generados (t)
C.A. Islas Baleares	1	4	732.000	516.493		254.690.000	174.246
C.A. Cantabria	1	1	96.000	0	119.582	86.131.223	23.528
C.A. Cataluña	4	9	690.620	500.068	9.513	146.454.030	182.559
C.A. Galicia	1	2	533.742	0	272.593	452.003.000	100.507
C. de Madrid	1	3	300.000	0	315.130	-	41.628
C.A. País Vasco	1	1	245.910	202.785	4.334	667.000.000	-
Ciudad Autónoma de Melilla	1	1	36000	31807	0	11393963	1078
ESPAÑA	10	21	2.634.272	1.972.305		1.617.672.216	523.546

Fuente: Información proporcionada por las CCAA

(-): Sin datos proporcionados por la CCAA

RESIDUOS

8.8. Distribución por CCAA de las instalaciones de vertido de residuos de competencia municipal y cantidades tratadas, 2010

CCAA	Numero de instalaciones	Entrada TOTAL (t)			Vertederos con captacion de Biogas	Biogas producido (m ³)	Potencia generada (Kwh/año)
		Residuos mezclados	Otros residuos	Rechazo instalaciones			
C.A. Andalucía	27	1.250.272	507.207	2.495.140	7	71.526.201	75.924.750
C.A. Aragón	10	237.182	26.719	167.384	0		
Principado de Asturias	1	444.310	66.743	16925	1	40.600.000	40.679.010
C.A. Islas Baleares	4	123.550	68.214	40.346	1	5.408.566	-
C.A. Canarias	8	1.062.068	316.883	6.682	2	6.681.215	8.714.129
C.A. Cantabria	1	20.794	23.658	77.141	1	7.002.373	15.955.650
C.A. Castilla-La Mancha	7	299.206	21.394	451.463	3	12.708.366	18.926.037
C.A. Castilla y León	10	1.328	37.681	741.326	1	576.240	150.413
C.A. Cataluña	26	1.446.242	0	115.590	25	17.388.441	12.070.991
C.A. Extremadura	7	2.649	28.268	303.954	2	1.575.160	5.206.175
C.A. Galicia	2	376.251	0	39.868	1	-	10.271.030
C.A. La Rioja	2	-	0	64.179	2	5.237.685	5.432.000
C. de Madrid	6	1.060.316	671.091	481.172	6	100.852.188	204.435.317
Región de Murcia	5	134.189	4.977	425.477	3	-	-
C. Foral de Navarra	3	125.476	0	52.238	2	3.138.885	5.822.263
C.A. Pais Vasco	6	433.996	95.630	21.585	4	-	24.000.000
C. Valenciana	17	15.008	38.296	1.393.424	9	8.043.679	6.116.500
ESPAÑA	142	7.032.836	1.906.761	6.893.893	70	280.738.999	433.704.265

Fuente: Información proporcionada por las CCAA
 (-): Sin datos proporcionados por la CCAA

RESIDUOS

8.9. Cantidad de vidrio gestionado por CCAA, 2010

Comunidad Autónoma	Habitantes	Contenedores (unidades)	Vidrio reciclado (kilogramos recogidas)	Kilogramos por habitante	Habitantes por contenedor
Andalucía	8.370.975	24.876	82.031.163	10	337
Aragón	1.347.095	5.223	23.165.460	17	258
Asturias (Principado de)	1.084.341	3.643	15.816.790	15	298
Baleares (Illes)	1.106.049	4.438	29.869.530	27	249
Canarias	2.118.519	9.237	26.401.400	12	229
Cantabria	592.250	2.553	10.547.180	18	232
Castilla y León	2.559.515	13.407	42.713.863	17	191
Castilla-La Mancha	2.098.373	7.573	20.883.690	10	277
Cataluña	7.512.381	29.998	154.380.870	21	250
Ceuta	80.579	93	136.380	2	866
Comunidad Valenciana	5.111.706	18.666	76.863.224	15	274
Extremadura	1.107.220	3.528	7.128.000	6	314
Galicia	2.797.653	12.187	39.095.520	14	230
La Rioja	322.415	1.476	6.496.272	20	218
Madrid (Comunidad de)	6.458.684	15.887	82.405.294	13	407
Melilla	76.034	183	115.940	2	415
Murcia (Región de)	1.461.979	5.884	20.595.610	14	248
Navarra (Comunidad Foral de)	636.924	4.155	16.179.006	25	153
País Vasco	2.178.339	8.439	55.171.060	25	258
Total C.C.A.A.	47.021.031	171.446	709.996.252	15	274
Total vidrios procedentes de contenedores					
ESPAÑA	47.021.031	171.446	709.996.252	15	274

Nota: La fuente de esta información es el sistema integrado de gestión ECOVIDRIO

RESIDUOS

8.10. Serie histórica del consumo, recogida y reciclaje de papel-cartón (en miles de toneladas)

Años	Recogida de papel y cartón	Importación	Exportación	Consumo papel y cartón	Tasa (porcentaje) de		
					Recogida	Utilización	Reciclaje
2002	3.617	860	107	4.370	52	82	63
2003	3.643	911	112	4.443	51	82	62
2004	3.927	822	275	4.474	55	81	62
2005	4.323	808	512	4.619	59	81	63
2006	4.638	1.116	383	5.371	59	85	68
2007	4.911	1.249	492	5.678	64	85	74
2008	4.984	1.173	729	5.637	69	85	78
2009	4.625	913	945	4.594	74	81	74
2010	4.637	1.131	665	5.103	72	82	79
Porcentaje 08/07	0,3	23,9	-29,7	11,1	-3,4	2,2	7,0

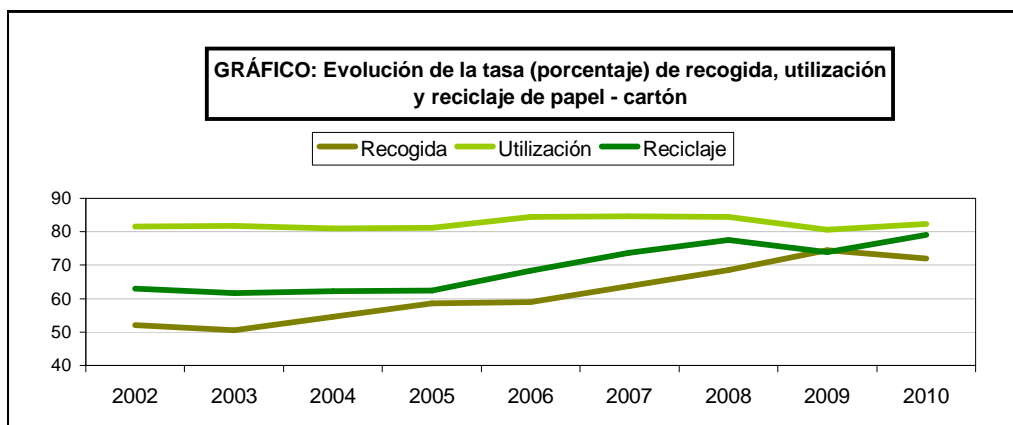
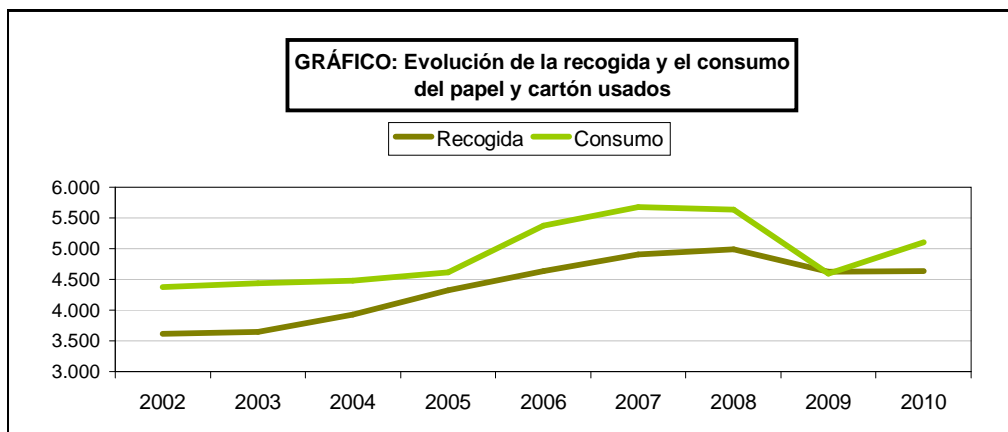

Fuente: ASPAPEL

RESIDUOS

8.11. Producción y destino de lodos de instalaciones EDAR, 2009

Comunidad Autónoma	Lodos de depuradora producidos (t m.s.)	Lodos de depuradora utilizados en suelos agrícolas (t m.s.)	Lodos eliminados en vertedero (t m.s./año)	Lodos incinerados (t m.s./año)
Andalucía	111.437	91.392	18.106	0
Aragón	31.254	10.592	662	20.000
Asturias (Principado de)	2.551	1.690	836	0
Baleares (Illes)	66.811	59.442	7.369	0
Canarias	26.335	33	25.853	0
Cantabria	14.279	3.993	5.835	0
Castilla-La Mancha	48.070	41.111	1.376	0
Castilla y León	61.757	57.285	4.130	0
Cataluña	136.145	106.737	2.492	25.091
Ceuta - Melilla	1.460	0	0	1.460
Extremadura	9.430	6.114	3.316	0
Galicia	73.513	64.972	5.242	189
La Rioja	16.476	16.456	0	0
Madrid (Comunidad de)	260.192	221.093	6.748	1.155
Murcia (Región de)	18.262	16.552	1.710	0
Navarra (Comunidad Foral de)	9.794	9.475	0	0
País Vasco	24.407	1.737	9.126	13.544
Valenciana (Comunidad)	292.951	286.389	2.872	163
ESPAÑA	1.205.124	995.063	95.673	61.602

Fuente: Registro Nacional de Lodos

RESIDUOS

8.12. Serie histórica de vehículos valorizados procedentes del mercado nacional e importados, 2011

Año	Vehículos valorizados		
	Nacionales	Importados	Total
2003	751.686	250.562	1.002.248
2004	822.491	274.164	1.096.655
2005	867.164	275.721	1.142.885
2006	954.715	238.679	1.193.394
2007	927.960	189.230	1.117.190
2008	748.071	246.153	994.224
2009	952.367	189.523	1.141.890
2010	839.637	267.153	1.106.790
Año	Vehículos afectados x RD1383/2002	Puesta en el mercado	Recogida *
2010	Turismos y vehículos industriales ligeros	1.137.521	839.637

* El 100% de los vehículos dados de baja definitiva en España son Recogidos y valorizados.

RESIDUOS

8.13. Gestión de neumáticos fuera de uso, 2010

Gestión	TOTAL	
	Cantidad (t)	Porcentaje
Reutilizado y Recauchutado	23.676	10
Reciclado de material	117.179	49
Valorización energética	100.315	42
TOTAL	241.170	100

Fuente: Sistemas colectivos de responsabilidad ampliada
SIGNUS: Sistema Integrado de Gestión de Neumáticos
TNU: Tratamiento de neumáticos usados.

RESIDUOS

8.14. Residuos de aparatos eléctricos y electrónicos gestionados según categoría y uso, 2008

Categoría	Uso doméstico		Uso profesional		Objetivo R.D.
	Toneladas	Porcentaje de valorización	Toneladas	Porcentaje de valorización	
Grandes electrodomésticos	262.961	82	15	80	80
Pequeños electrodomésticos	2.756	72	2	81	70
Equipos de Informática y Telecomun.	13.652	75	4.043	70	75
Aparatos electrónicos de consumo	15.573	83	61	84	75
Aparatos de alumbrado	489	93	1.398	96	70
Herramientas eléctricas y electrónicas	645	76	2	66	70
Juguetes o equipos deportivos	162	67	3.465	57	70
Aparatos médicos	68	75	471	-	-
Instrumentos de vigilancia y control	533	57	18	61	70
Máquinas expendedoras	3	82	331	88	80
TOTAL	296.842		9.806		

* Datos correspondientes a 2008, actualizados en 2009

CAPITULO 9: COSTAS

Se incluyen en este capítulo, datos sobre reparto en materia de deslindes, realización de deslindes, aprobación de deslindes, balance de actuaciones de la gestión integrada del Dominio Público terrestre, concesiones de cultivos marinos y fincas adquiridas.

Enlaces de interés:

http://www.mma.es/portal/secciones/aguas_marinas_litoral/gdpmt/procedimientos.htm

http://www.mma.es/portal/secciones/aguas_marinas_litoral/gdpmt/deslinde.htm

http://www.mma.es/portal/secciones/aguas_marinas_litoral/gdpmt/titulos_ocupacion.htm

OBSERVACIONES METODOLOGICAS

Deslinde del dominio público marítimo-terrestre: Consiste en determinar y delimitar los bienes pertenecientes al dominio público marítimo-terrestre.

Autorización para ocupación del dominio público marítimo-terrestre para la realización de determinadas actividades: Consiste en autorizar el uso del dominio público Marítimo-Terrestre para determinadas actividades de interés particular, siempre que tal uso requiera la ocupación del mismo o suponga la prestación de un servicio a terceros.

Concesión para la ocupación del dominio público marítimo-terrestre: Consiste en el otorgamiento de una concesión para ocupar privativamente bienes del dominio público marítimo-terrestre estatal, con obras o instalaciones no desmontables, así como con instalaciones desmontables que, por su naturaleza, finalidad u otras circunstancias, requieran un plazo de ocupación superior a un año.

Reservas del dominio público marítimo-terrestre a favor de la Administración del Estado: Consiste en el ejercicio de una declaración en virtud de la cual, la Administración del Estado se reserva la utilización o aprovechamiento directo del dominio público marítimo-terrestre, para el cumplimiento de fines de su competencia. Esta utilización supone la exclusión de otros usos por terceros que puedan ser incompatibles con las finalidades de la reserva.

Recuperación posesoria del dominio público marítimo-terrestre: Consiste en el restablecimiento de la plena posesión por la Administración del Estado de bienes del dominio público marítimo-terrestre, ilegítimamente ocupados por terceros.

Procedimiento sancionador por infracciones cometidas en materia de costas: Tiene por objeto el ejercicio de la potestad sancionadora frente a infracciones administrativas en materia de costas.

Adscripción del dominio público marítimo-terrestre a favor de las Comunidades Autónomas: Es el acto en virtud del cual la Administración del Estado destina un bien de dominio público marítimo-terrestre a las Comunidades Autónomas para la construcción de nuevos puertos y vías de transporte de titularidad de aquéllas, o de ampliación o modificación de las existentes.

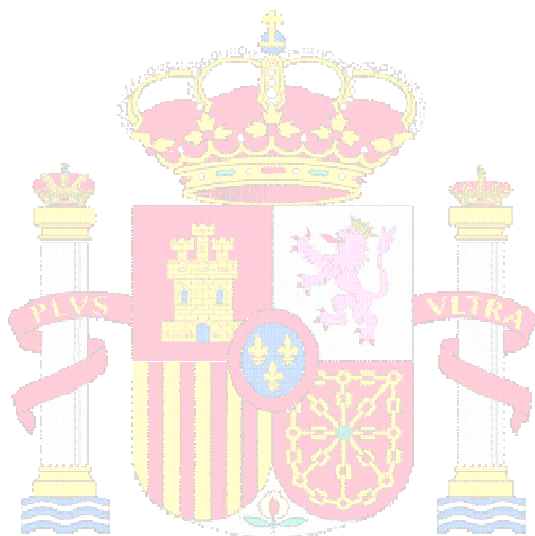

**MINISTERIO DE
AGRICULTURA, ALIMENTACIÓN
Y MEDIO AMBIENTE**

COSTAS

9.1. Reparto de los recursos en materia de deslindes según el sentido de las Sentencias de la Audiencia Nacional, 2011

Sentidos de las Sentencias	Número de recursos
Desestimatorias	87
Estimatorias parciales	35
Estimatorias	17

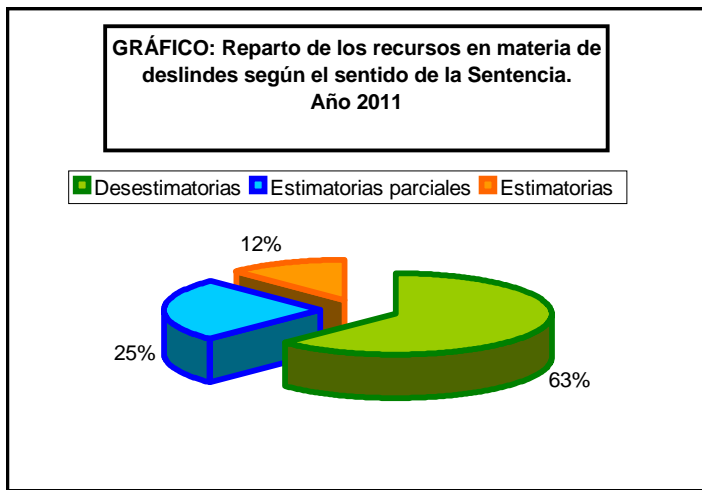

COSTAS

9.2. Serie histórica de realización de deslindes

Año	Deslindes (km)
2003	338,6
2004	361,0
2005	483,9
2006	542,9
2007	610,0
2008	565,4
2009	768,3
2010	588,9
2011	314,4

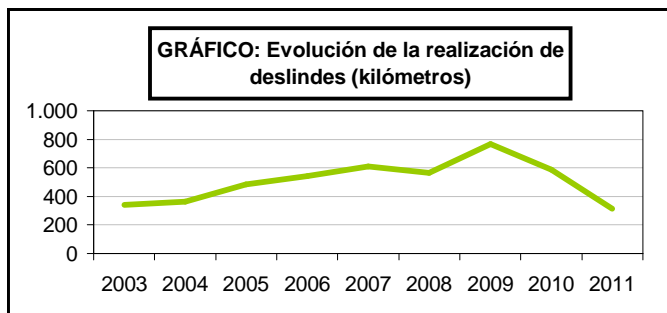

COSTAS

9.3. Seria histórica de aprobación de deslindes según demarcación provincial (kilómetros)

Provincias y Comunidades Autónomas	Longitud DPM-TI(*)	Total deslindado	Resta por deslindar	Porcentaje completado	Aprobados 2003	Aprobados 2004	Aprobados 2005	Aprobados 2006	Aprobados 2007	Aprobados 2008	Aprobados 2009	Aprobados 2010	Aprobados 2011
A Coruña	1.089,8	1.072,8	17,1	98,4	91,0	119,6	25,6	103,2	119,7	6,5	87,0	107,0	9,0
Lugo	220,0	220,0	0,0	100,0	0,0	0,0	0,0	0,0	0,0	0,0	0,0	0,0	0,0
Pontevedra	575,0	544,0	31,0	94,6	18,9	50,4	43,1	13,8	50,4	31,1	32,7	46,3	16,4
GALICIA	1.884,8	1.836,8	48,0	97,5	109,8	170,0	68,7	117,0	170,1	37,6	119,7	153,3	25,4
P. DE ASTURIAS	657,5	633,5	24,0	96,3	39,4	0,0	1,2	5,9	29,9	26,4	0,9	16,3	5,7
CANTABRIA	615,0	545,5	69,5	88,7	15,1	23,2	188,6	89,5	36,4	33,3	38,5	12,4	72,4
Gulpúzcoa	234,7	234,7	-	100,0	23,4	12,5	0,0	4,7	0,0	0,0	0,0	0,0	0,0
Vizcaya	263,0	210,0	53,0	79,9	7,2	20,0	7,7	0,0	10,2	7,4	2,1	0,0	0,0
PAIS VASCO	497,7	444,7	53,0	89,4	30,6	32,5	7,7	4,7	10,2	7,4	2,1	0,0	0,0
Barcelona	139,9	124,4	15,5	88,9	0,0	0,0	0,6	12,8	3,5	0,0	5,2	2,9	0,0
Girona	345,0	326,9	18,1	94,8	0,7	5,3	1,4	0,4	0,3	0,0	2,9	61,4	38,7
Tarragona	327,0	320,4	6,7	98,0	0,0	0,0	0,1	0,0	0,0	0,0	0,0	0,0	0,0
CATALUÑA	811,9	771,7	40,2	95,0	0,7	5,3	2,1	13,3	3,8	0,0	8,1	64,3	38,7
BALEARES	1.415,6	1.390,7	24,9	98,2	0,0	0,0	0,0	128,6	180,0	271,0	277,6	98,6	20,5
Alicante	275,0	186,4	88,6	67,8	0,9	3,4	13,9	1,3	1,1	4,5	0,0	13,6	92,1
Castellón	123,3	113,1	10,2	91,7	0,0	0,0	0,2	0,7	0,0	0,0	0,0	7,0	15,9
Valencia	130,0	127,2	2,8	97,8	0,0	9,0	0,0	7,7	11,9	18,9	1,6	17,2	0,0
C. VALENCIANA	528,3	426,7	101,6	80,8	0,9	12,3	14,0	9,7	13,0	23,5	1,6	37,9	107,9
R. DE MURCIA	271,6	244,4	27,2	90,0	11,3	16,7	23,1	25,8	66,1	0,0	0,0	0,0	3,5
Almería	245,4	244,2	1,2	99,5	62,5	11,5	14,9	11,5	40,6	23,5	12,7	15,2	0,0
Cádiz	493,1	487,0	6,1	98,8	8,1	15,9	9,0	0,0	11,1	15,6	9,9	59,2	0,0
Granada	80,4	80,4	0,0	100,0	1,8	1,3	15,8	2,0	1,7	0,0	1,4	0,0	0,0
Huelva	514,5	413,9	100,6	80,5	7,9	16,1	3,9	25,0	1,2	28,1	20,4	36,2	1,8
Málaga	180,0	149,8	30,2	83,2	2,0	1,3	6,4	0,4	16,0	19,9	40,0	16,3	9,0
Sevilla	599,9	562,2	37,7	93,7	5,6	0,4	0,9	0,0	0,0	14,5	67,7	51,3	0,0
ANDALUCÍA	2.113,3	1.937,6	175,8	91,7	88,0	46,4	50,9	38,9	70,6	101,5	152,1	178,2	10,8
Las Palmas	740,3	717,4	22,9	96,9	27,1	38,7	50,0	51,4	18,1	40,3	166,3	17,4	28,2
S.C. de Tenerife	695,0	681,9	13,1	98,1	15,6	15,9	77,8	58,0	6,9	24,6	1,5	10,4	1,3
CANARIAS	1.435,3	1.399,3	36,0	97,5	42,8	54,6	127,7	109,4	25,1	64,9	167,8	27,8	29,4
Ciudades Autónomas													
Ceuta	22,8	17,8	5,1	77,8	0,0	0,0	0,0	0,0	0,0	0,0	0,0	0,0	0,0
Melilla	7,3	4,9	2,4	66,8	0,0	0,0	0,0	0,0	4,9	0,0	0,0	0,0	0,0
ESPAÑA	10.261,2	9.653,5	607,7	94,1	338,6	361,0	483,9	542,9	610,0	565,4	768,3	588,9	314,4

(*) Dominio Público Marítimo Terrestre

COSTAS

9.3. Serie histórica de aprobación de deslindes según demarcación provincial

GRÁFICO: Porcentaje de costa deslindada por demarcación provincial. Año 2011

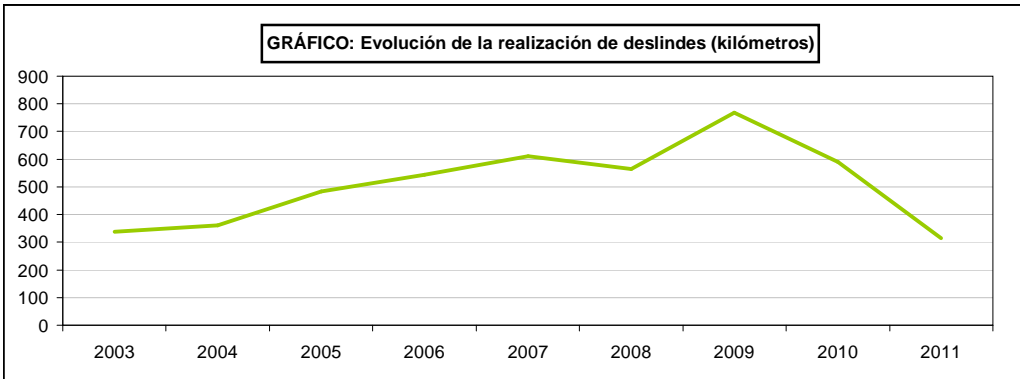
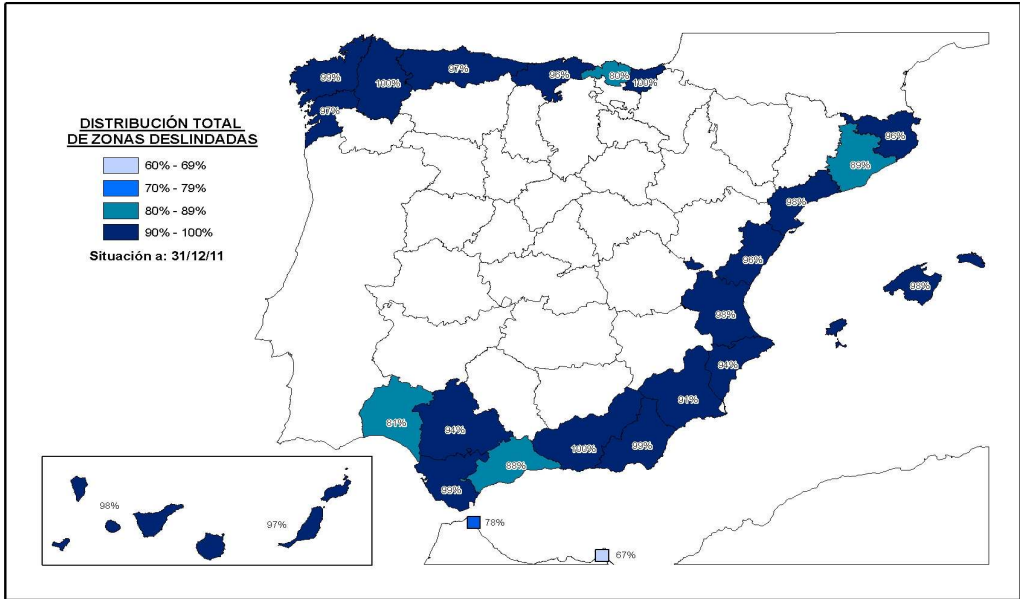

COSTAS

9.4. Balance de actuaciones de la gestión Integrada del Dominio Público Marítimo Terrestre, 2010-2011

Provincias y Comunidades Autónomas	Concesiones otorgadas (Artículo 146)	Reservas	Adscripciones	Autorizaciones	Cultivos marinos y vertidos	
					Informes	Concesiones
A Coruña	7	1	16	168	3	4
Lugo	0	0	1	47	3	0
Pontevedra	2	1	3	167	0	6
GALICIA	9	2	20	382	6	10
P. DE ASTURIAS	17	0	1	143	1	0
CANTABRIA	15	2	12	199	0	0
Guipúzcoa	2	0	3	70	0	0
Vizcaya	9	0	0	152	1	0
PAÍS VASCO	11	0	3	222	1	0
Barcelona	0	0	1	0	0	0
Girona	1	0	2	0	2	0
Tarragona	2	1	4	53	1	0
CATALUÑA	3	1	7	53	3	0
BALEARES	2	4	2	865	0	0
Alicante	6	0	0	186	0	0
Castellón	1	1	0	78	0	0
Valencia	2	0	1	80	0	0
C. VALENCIANA	9	1	1	344	0	0
R. DE MURCIA	5	0	2	191	0	0
Almería	6	1	1	132	2	0
Granada	1	1	0	353	1	0
Huelva	115	0	4	156	2	0
Sevilla	3	3	0	84	0	0
Andalucía -Atlántico	56	0	0	490	18	0
Andalucía-Mediterráneo (*)	34	0	5	264	6	0
ANDALUCIA	215	5	10	1479	29	0
Las Palmas	0	0	0	19	3	2
S.C. de Tenerife	2	0	1	23	3	1
CANARIAS	2	0	1	42	6	3
ESPAÑA	288	15	59	3.920	46	13

(*) Las Autorizaciones de ST se han contabilizado como una unidad por Municipio

COSTAS

9.5. Concesiones de cultivos marinos otorgadas según provincia/área costera, 2011

Comunidades Autónomas	Concesiones otorgadas
Comunidades Autónomas	Concesiones otorgadas
A Coruña	7
Pontevedra	6
GALICIA	13
Las Palmas	2
S.C. de Tenerife	1
CANARIAS	3
ESPAÑA	16

COSTAS

9.6. Fincas adquiridas, 2010-2011(*)

Provincia	Título	Valor (euros)
-----------	--------	---------------

(*) No ha sido adquirida ninguna finca durante el período 2010-2011

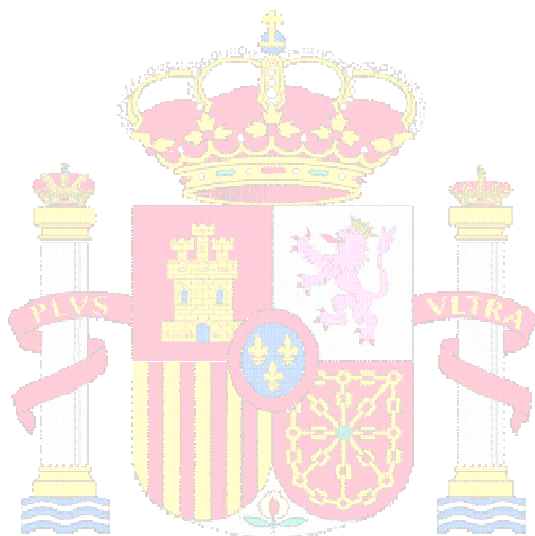

**MINISTERIO DE
AGRICULTURA, ALIMENTACIÓN
Y MEDIO AMBIENTE**

CAPITULO 10: IMPACTO AMBIENTAL

Desde el año 1986 está incorporada a la legislación española la evaluación ambiental para proyectos y actividades específicas y desde el año 2006 para Planes y programas elaborados por la Administración.

En este capítulo se pretende suministrar mediante datos y gráficos la evolución de la evaluación ambiental desde el año 1988 al 2011 según los diferentes sectores de actividad, el tipo de procedimiento y las diferentes situaciones administrativas de los expedientes. Esta información se presenta desglosada a nivel de comunidades autónomas.

Del mismo modo, se presentan tablas que reflejan la evaluación de Planes y Programas iniciados hasta el 2011, también por sectores y estado de tramitación.

Enlaces de interés:

Para la consulta de planes y programas concretos pueden acceder a la sede electrónica de este Ministerio a través de los siguientes enlaces:

Evaluación ambiental de planes y programas:

https://sede.marm.gob.es/portal/site/se/ficha-procedimiento?procedure_id=5&procedure_suborg_responsable=0&by=theme

Evaluación de impacto ambiental de proyectos:

https://sede.marm.gob.es/portal/site/se/ficha-procedimiento?procedure_id=12&procedure_suborg_responsable=0&by=theme

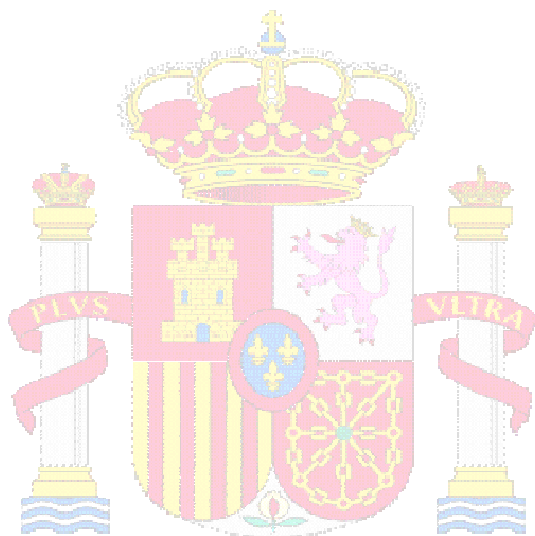

**MINISTERIO DE
AGRICULTURA, ALIMENTACIÓN
Y MEDIO AMBIENTE**

IMPACTO AMBIENTAL

10.1.1.1. EVALUACIÓN AMBIENTAL DE PROYECTOS: Serie histórica del periodo 1988-2011

Año	Entradas	Salidas						No resueltos
		Resueltos				Archivados	Total Salidas	
		Declaración de impacto ambiental	Resoluciones Anexo II- Proyectos	No procedimiento	Total Resueltos			
1988	33	-	-	-	-	-	-	33
1989	122	7	-	-	7	8	15	107
1990	82	13	-	-	13	11	24	58
1991	142	9	-	-	9	4	13	129
1992	44	67	-	-	67	74	141	-97
1993	82	44	-	-	44	7	51	31
1994	59	47	-	-	47	3	50	9
1995	57	31	10	-	41	14	55	2
1996	71	38	18	-	56	14	70	1
1997	66	28	10	-	38	2	40	26
1998	106	18	8	-	26	4	30	76
1999	106	34	13	-	47	11	58	48
2000	145	52	26	-	78	10	88	57
2001	348	86	35	2	123	17	140	208
2002	436	74	158	20	252	50	302	134
2003	652	108	158	111	377	45	422	230
2004	847	56	116	170	343	84	427	420
2005	900	87	126	388	601	158	759	141
2006	677	164	155	217	537	153	690	-13
2007	631	157	167	212	536	200	736	-105
2008	601	134	104	93	331	92	423	178
2009	531	120	162	62	344	438	782	-251
2010	549	96	150	62	308	482	790	-241
2011	473	82	171	52	305	228	533	-60

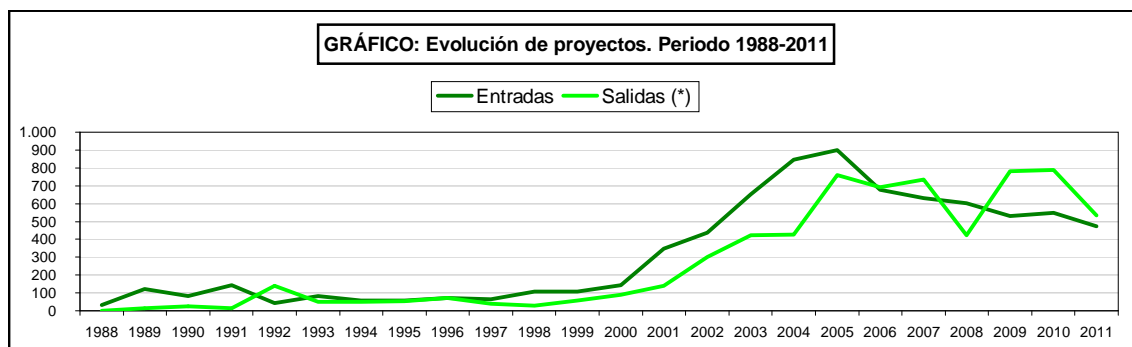

RESUELTOS: D+S+NP

(*) SALIDA: RESUELTOS + ARCHIVADOS

EN TRAMITACION: ENTRADA-SALIDA

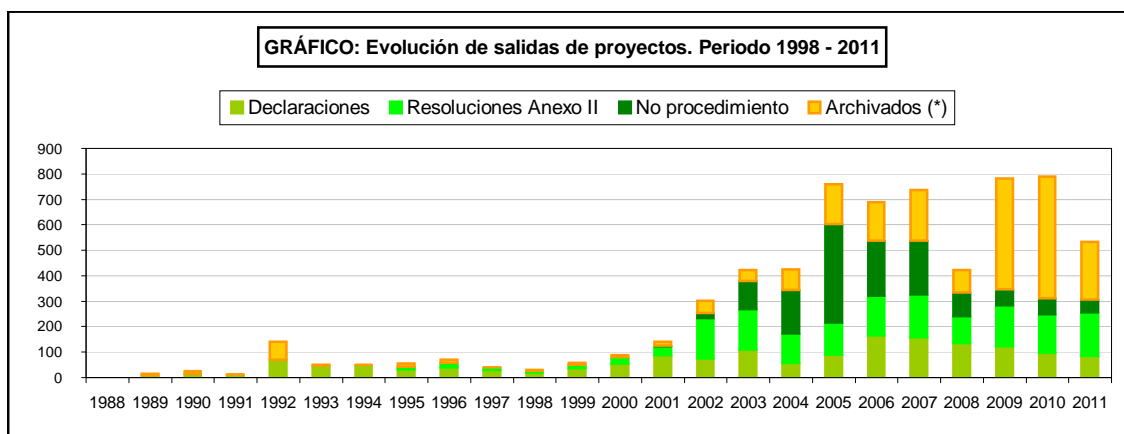

(*) EL ARCHIVO ES EL RESULTADO DE UN PROCEDIMIENTO DE CADUCIDAD, DESISTIMIENTO, CAUSAS SOBREVENIDAS, ETC.

IMPACTO AMBIENTAL

10.1.1.2.EVALUACIÓN AMBIENTAL DE PROYECTOS: Distribución por tipos de proyectos del periodo 1988-2011

Tipo de Proyecto por Sector	Número Total de proyectos
Transformaciones en Regadío	1.120
Total sector Agricultura	1.120
Extracciones de agua: Pozos, ríos	94
Balsas, depósitos de agua	42
Conectores, colectores y tuberías	174
Actuaciones en costas	363
Depuradora	217
Desaladora	60
Estación automática en cauces	6
Encauzamiento	619
Gran Presa	332
Restauración ecológica de ríos	94
Restauración hidrológica forestal	374
Trasvase	9
Total sector Aguas	2.384
Energía Maremotriz	7
Central térmica	153
Parques eólicos	167
Gaseoductos	218
Aprovechamientos hidroeléctricos	386
Industria química	29
Líneas eléctricas	274
Minería	428
Actividades radioactivas	14
Residuos	12
Subestación eléctrica de transformación	26
Total sector Industria y Energía	1.714
Aeropuerto y helipuertos	323
Autopista	87
Autovía	343
Carreteras	321
Ferrocarril	363
Puertos	243
Proyectos de urbanización	13
Variante	183
Total sector Infraestructura-Transportes	1.876
Otros	691
Proyectos Transfronterizos	7
Total otros	698
TOTAL	7.792

* 15 Proyectos sin asignar tipo

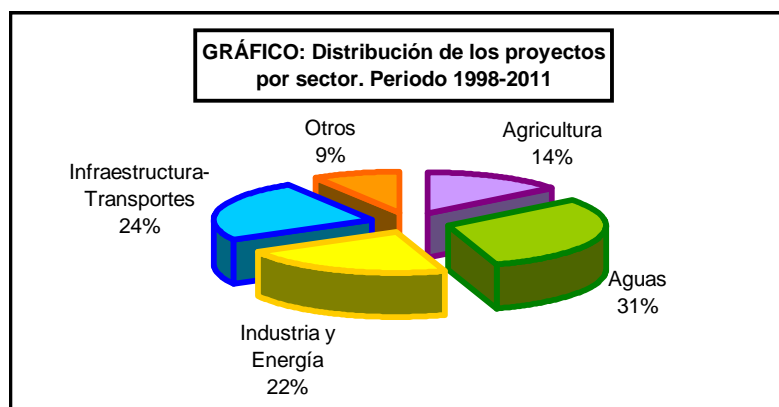

IMPACTO AMBIENTAL

10.1.1.3. EVALUACIÓN AMBIENTAL DE PROYECTOS:

Distribución por tipo de procedimiento del periodo 1988-2011

Proyectos	Tipo de procedimiento		
	Anexo I	Anexo II	No procedimiento
Entradas	3.341	2.298	2.152
En tramitación	758	296	64
Resueltos	1.523	1.621	1.391

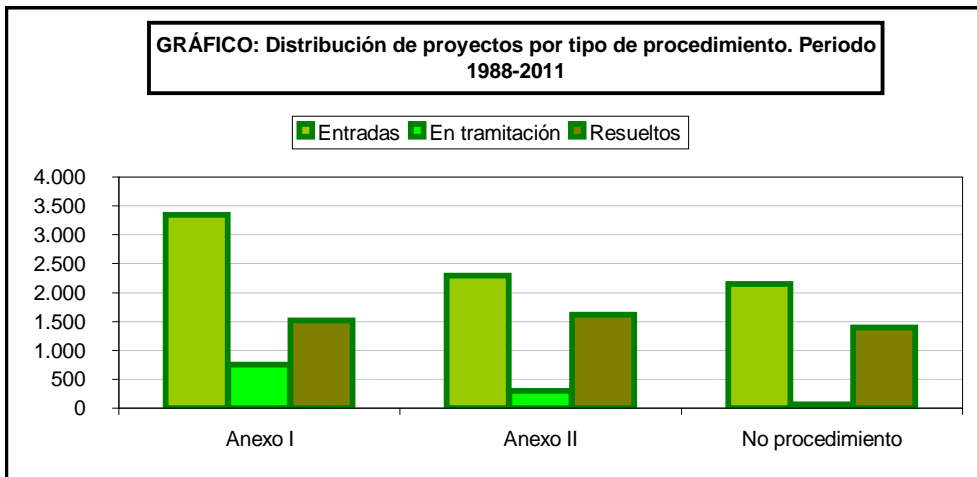

IMPACTO AMBIENTAL

10.1.1.4. EVALUACIÓN AMBIENTAL DE PROYECTOS: Distribución por Comunidades Autónomas del periodo 1988-2011

Comunidad Autónoma	Entrada	En tramitación	Resuelto
Andalucía	1.500	153	926
Aragón	391	43	216
Asturias, Principado	241	34	166
Balears, Illes	97	13	60
Canarias	154	18	96
Cantabria	213	57	108
Castilla y León	886	113	549
Castilla-La Mancha	1.012	46	538
Cataluña	452	63	317
Ceuta	15	1	12
Comunitat Valenciana	571	103	353
Extremadura	843	56	443
Galicia	414	82	250
Madrid, Comunidad de	334	67	182
Melilla	20	1	15
Murcia, Región de	338	34	237
Navarra, Comunidad F	59	6	36
País Vasco	119	24	75
Rioja, La	109	21	64
Sin asignar	41	0	40
ESPANA	7.807	1.134	4.535

IMPACTO AMBIENTAL

10.1.1.5. EVALUACIÓN AMBIENTAL DE PROYECTOS: Distribución por sectores del periodo 1988-2011

Proyectos	Sectores				
	Agricultura	Aguas	Industria y energía	Infraestructuras-Transportes	Otros
Entradas	1.120	2.384	1.714	1.876	698
En tramitación	79	326	390	266	58
Resueltos	522	1.583	636	1.281	513

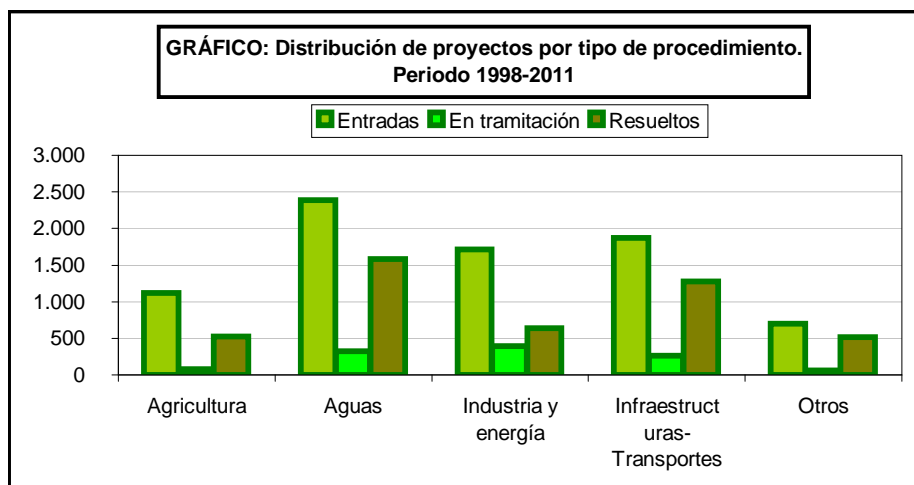

IMPACTO AMBIENTAL

10.1.2.1. EVALUACIÓN AMBIENTAL DE PROYECTOS: Serie histórica mensual y ejecución, 2011

Año	Entradas	Salidas					Archivados (*)	Total Salidas	No resueltos
		Resueltos				Total Resueltos			
		Declaración de impacto ambiental	Resoluciones Anexo II- Proyectos	No procedimiento					
Enero	57	3	9	4	16	32	48	9	
Febrero	42	4	6	5	15	22	37	5	
Marzo	33	8	17	5	30	14	44	-11	
Abril	37	5	6	2	13	8	21	16	
Mayo	50	4	16	6	26	10	36	14	
Junio	31	7	39	2	48	31	79	-48	
Julio	47	9	14	4	27	14	41	6	
Agosto	32	2	8	3	13	16	29	3	
Septiembre	31	6	16	7	29	30	59	-28	
Octubre	37	6	15	10	31	23	54	-17	
Noviembre	59	14	16	2	32	20	52	7	
Diciembre	17	14	9	2	25	8	33	-16	
TOTAL	473	82	171	52	305	228	533	-60	

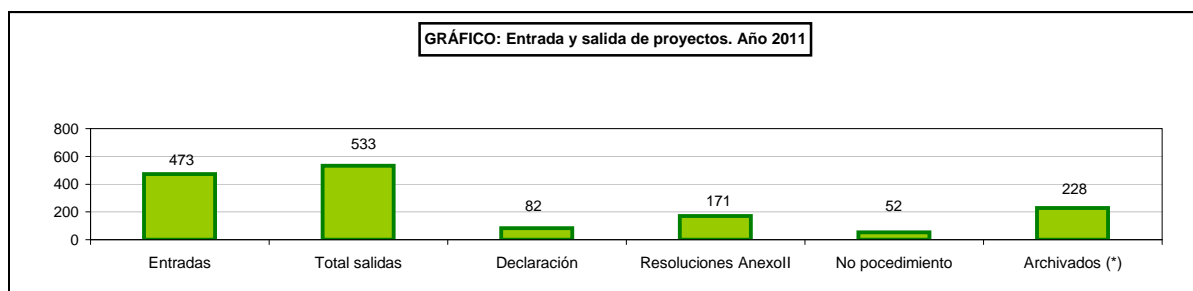
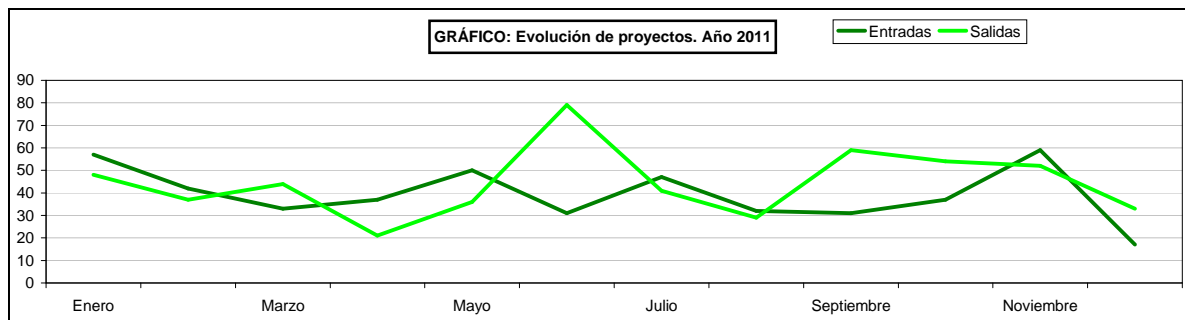

(*) EL ARCHIVO ES EL RESULTADO DE UN PROCEDIMIENTO DE CADUCIDAD, DESISTIMIENTO, CAUSAS SOBREVENIDAS, ETC.

IMPACTO AMBIENTAL

10.1.2.2. EVALUACIÓN AMBIENTAL DE PROYECTOS: Distribución por tipo de proyecto, 2011

Tipo de Proyecto	Proyectos en tramitación	Proyectos evaluados
Transformaciones en Regadío	79	17
Total sector Agricultura	79	17
ACTUACIONES EN COSTA	77	17
BALSAS, DEPÓSITOS DE	10	7
CONECTORES, COLECTOR	32	19
DEPURADORA	19	6
DESALADORA	8	1
ENCAUZAMIENTO	63	13
ESTACIÓN AUTOMÁTICA	4	1
EXTRACCIONES DE AGUA	29	8
GRAN PRESA	32	3
RESTAURACIÓN ECOLÓGICA	30	21
RESTAURACIÓN HIDROLÓGICA	21	12
TRASVASE	1	1
Total sector Aguas	326	109
ACTIVIDADES RADIOACT	0	1
APROVECHAMIENTOS HID	111	7
CENTRAL TÉRMICA	22	2
ENERGÍA MAREOMOTRIZ	3	1
GASEODUCTOS	31	7
INDUSTRIA QUÍMICA	7	0
LÍNEAS ELÉCTRICAS	104	20
MINERÍA	59	1
PARQUES EÓLICOS	49	0
RESIDUOS	2	0
SUBESTACIÓN ELÉCTRIC	2	3
Total sector Industria y Energía	390	39
AEROPUERTO Y HELIPUE	40	68
AUTOPISTA	9	0
AUTOVÍA	51	7
CARRETERAS	59	8
FERROCARRIL	69	22
PROYECTOS DE URBANIZ	2	1
PUERTOS	28	4
VARIANTE	8	1
Total sector Infraestructura-Transportes	266	111
Otros	58	27
Proyectos Transfronterizos	0	0
Total otros	58	27
Sin asignar	15	0
TOTAL	1.134	303

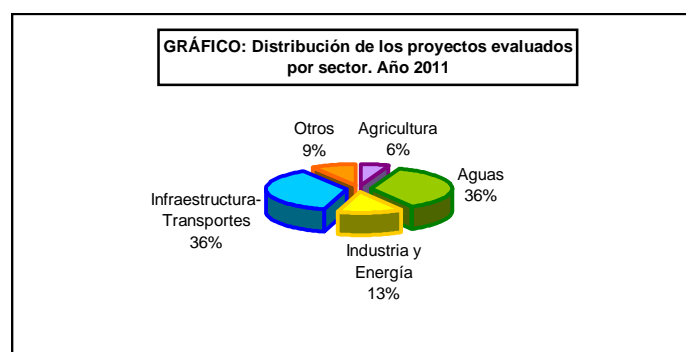
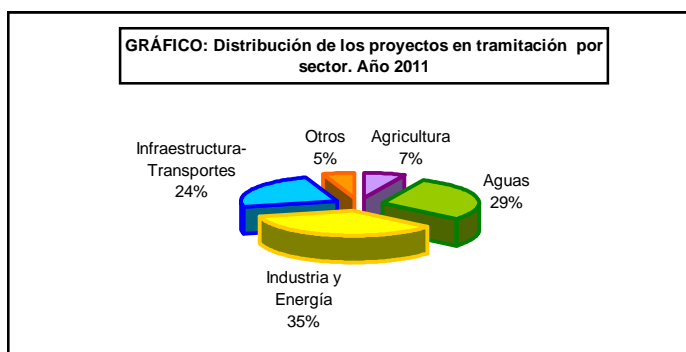

IMPACTO AMBIENTAL

10.2. EVALUACIÓN DE PLANES Y PROGRAMAS: Expedientes por sectores y estado de tramitación iniciados hasta 2011

Tipo de plan	Estado de tramitación								Total general
	Selección Previa	Consultas doc. Ref.	Inf. Sostenibilidad	Elaboracion Memoria Amb.	Resuelto Anexo II	Resuelto Fin memoria ambient.	Resuelto No aplicable EAE	Archivado	
AEROPUERTOS	1	5	12			9			27
AGRICULTURA Y PESCA						2			2
AGUAS	1		13			11			25
CARRETERAS			1				3		4
COSTAS							1		1
ECONOMÍA Y HACIENDA						24 (*)			24
ENERGÍA			1		1	2			4
FERROCARRILES			1						1
INFRAESTRUCTURAS			4			2			6
TRANS. MAR. Y PUERTOS	8	1	6		3	1	16	2	37
TOTAL	15	6	38	0	4	51	20	2	131

(*) Hay un solo expediente abierto incluyendo los 22 programas nacionales evaluados

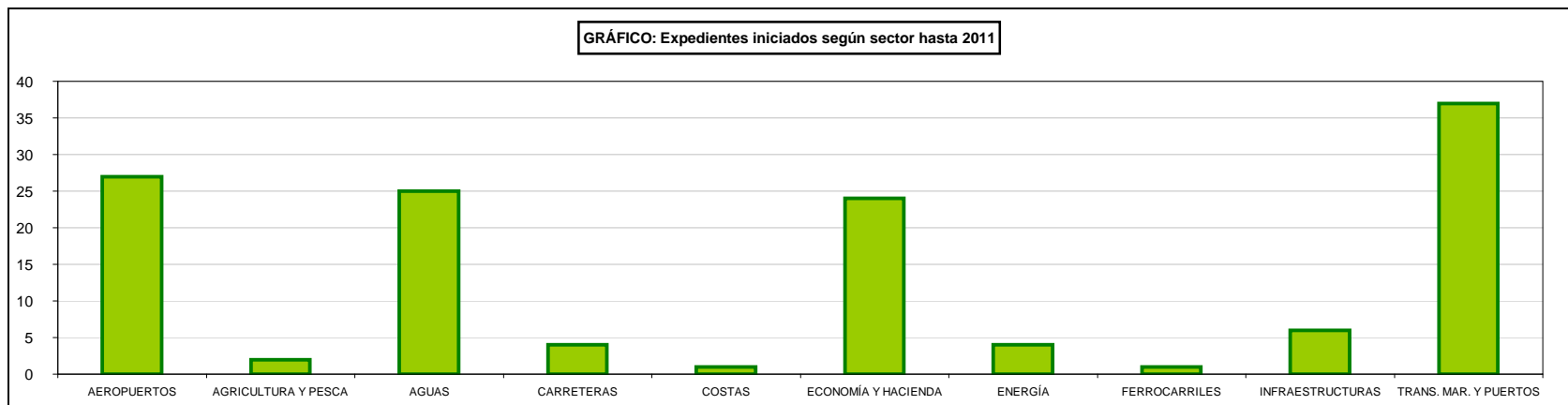

CAPITULO 11: INDICADORES AMBIENTALES

Se incluyen en este capítulo, datos sobre los indicadores ambientales, tales como, aire, agricultura, agua, energía, hogares, industria, medio urbano, naturaleza y biodiversidad, pesca, residuos, desastres naturales y tecnológicos, suelo, transporte y turismo.

Para la elaboración del Perfil Ambiental se mantiene en la línea de trabajos realizados por la Agencia Europea de Medio Ambiente y de otros organismos internacionales (Comisión Europea, OCDE, Naciones Unidas, etc.). En este sentido, algunos de los indicadores que se incluyen coinciden con los establecidos por la Unión Europea para seguimiento de su Estrategia de Desarrollo Sostenible, utilizados por la Comisión para la elaboración de los llamados Informes de Síntesis o Informes de Primavera y por los definidos por la AEMA en su Conjunto básico de indicadores (Core Set of Indicators).

La concepción y elaboración del Perfil Ambiental ha seguido muy de cerca los criterios y metodologías utilizados por la Agencia Europea de Medio Ambiente en la preparación de sus informes de evaluación ambiental.

Enlaces de interés:

http://www.mma.es/portal/secciones/calidad_contaminacion/indicadores_ambientales/perfil_ambiental_2007/pdf/pae2007_cap0.pdf

http://www.mma.es/portal/secciones/calidad_contaminacion/indicadores_ambientales/banco_publico_ia/index.htm

http://www.mma.es/portal/secciones/calidad_contaminacion/indicadores_ambientales/banco_publico_ia/index.htm#4

OBSERVACIONES METODOLOGICAS

Para el Ministerio de Agricultura, Alimentación, y Medio Ambiente, un indicador ambiental es una variable que ha sido socialmente dotada de un significado añadido al derivado de su propia configuración científica, con el fin de reflejar de forma sintética una preocupación social con respecto al medio ambiente e insertarla coherentemente en el proceso de toma de decisiones.

Los indicadores, por tanto, proveen información para describir áreas o temas ambientales específicos y se utilizan para ilustrar y comunicar fenómenos complejos de manera sencilla, con inclusión de las tendencias en el tiempo. Esto permite su utilización como herramientas de información y son empleados habitualmente en la elaboración de informes y publicaciones específicas. Son la base, por ejemplo, en la elaboración del Perfil Ambiental de España, publicación realizada por este Ministerio sobre la situación ambiental de España, con información desagregada por comunidades autónomas y referencias a la UE que también permite realizar un seguimiento de las políticas sectoriales y de integración.

El Banco Público de Indicadores Ambientales (BPIA) del Ministerio de Agricultura, Alimentación y Medio Ambiente contiene una selección de indicadores ambientales desarrollada con el fin de ampliar el conocimiento de los aspectos ambientales más destacables en la totalidad o en parte del territorio español, elaborados de un modo sintético y con el mayor rigor posible.

Presenta un carácter público que facilita a todos los usuarios el acceso a la mejor información ambiental disponible, para lo cual se ha elegido como modo de difusión la web del Ministerio de Agricultura, Alimentación y Medio Ambiente. Se trata de un proyecto abierto y dinámico en lo que a inclusión y actualización de indicadores se refiere. Los indicadores se estructuran en 14 áreas no cerradas y que podrían ampliarse, igual que el número de indicadores que integran cada una de ellas.

Los indicadores de BPIA son seleccionados en base a los siguientes criterios:

- Deben ser **RELEVANTES** para el conocimiento del medio ambiente en España y contribuir al incremento de la conciencia ambiental de la sociedad española.
- Los **DATOS** para su elaboración deben estar **DISPONIBLES**, ya sea en fuentes oficiales o, en su defecto, en otros organismos, instituciones, asociaciones, etc., cuyo prestigio en el ámbito de que se trate esté reconocido públicamente.
- Deben poder ser **ACTUALIZADOS REGULARMENTE** conforme a sus características de periodicidad y siempre que la carga de trabajo que ello represente sea razonable.
- Deben ser **FÁCILMENTE INTERPRETABLES**, susceptibles de ser comprendidos por la gran mayoría de la población.

A continuación se enumeran y describen sucintamente los principales indicadores incluidos en BPIA en las tablas adjuntas se podrá acceder al link para una mayor información:

AIRE

Emisiones a la atmósfera de gases de Efecto Invernadero (GEI): Emisiones agregadas de los 6 gases de efecto invernadero incluidos en el Protocolo de Kioto CO₂, CH₄, N₂O y fluorados (SF₆, HFC y PFC), expresadas en kilo toneladas de CO₂ equivalente (kt CO₂-eq).

Emisiones a la atmósfera de gases acidificantes y eutrofizantes y precursores del ozono troposférico: Emisiones agregadas totales anuales de sustancias acidificantes y eutrofizantes (SO₂, NO_x y NH₃) expresadas como equivalentes en ácido y de precursores del ozono troposférico (NO_x, COVNM, CO y CH₄) expresado como COVNM equivalente.

Emisiones a la atmósfera de partículas: Emisiones de material particulado primario menor de 10 y 2,5 mm (PM₁₀ y PM_{2,5}) y precursores de material particulado secundario (NO_x, NH₃, SO₂) ponderados por sus factores de formación de partículas correspondientes.

Calidad del aire de fondo regional para protección de la salud y la vegetación: Media de las concentraciones medias de todas las estaciones para cada contaminante y año la. Incluye el valor mínimo y el valor máximo de las medias.

AGRICULTURA

Consumo de fertilizantes: Cantidad anual de fertilizantes inorgánicos (nitrogenados, fosfatados y potásicos) aplicados por hectárea de superficie fertilizable.

Consumo de productos fitosanitarios: Cantidad anual de productos fitosanitarios (expresados en kg de ingrediente activo) aplicados por hectárea de tierra de cultivo (constituida por los cultivos herbáceos y los leñosos y excluyendo los barbechos, y otras tierras no ocupadas).

Superficie de agricultura ecológica: Superficie dedicada a la agricultura ecológica. Incluye también el porcentaje que ésta representa sobre la Superficie Agrícola Útil.

Superficie de regadío respecto a la superficie agrícola total: Porcentaje de superficie agrícola de regadío frente a la superficie agrícola utilizada, constituida por el conjunto de las tierras labradas (cultivos herbáceos, los barbechos, los huertos familiares y las tierras dedicadas a cultivos leñosos) y las tierras para pastos permanentes.

Eficiencia ambiental de la agricultura: Comparación de la evolución del crecimiento económico del sector con algunas de las principales variables que lo caracterizan: consumo de fertilizantes, consumo de fitosanitarios y superficie de regadío.

AGUA

Consumo de agua: Volumen de agua distribuida en las redes de abastecimiento urbano en España.

Reservas de agua embalsada: Reservas de agua embalsada en los embalses peninsulares y relación con su capacidad de embalse.

Contaminación orgánica en los ríos: Análisis del porcentaje de puntos de muestreo con diferente intervalo de Demanda Biológica de Oxígeno (DBO₅) y de concentración de amonio en las estaciones de control de la red de calidad de las aguas.

Calidad de las aguas de baño litorales: Análisis del porcentaje de puntos de muestreo con diferente categoría sanitaria de calidad de las aguas de baño marinas y continentales (No apta, Buena calidad y Muy buena calidad).

Depuración de aguas residuales urbanas: Grado de conformidad con lo establecido por la Directiva 91/271/CE sobre tratamiento de aguas residuales urbanas medido como porcentaje de habitantes equivalentes con tratamiento de aguas residuales respecto al total de los habitantes equivalentes existentes.

ENERGÍA

Intensidad de la energía primaria: Cociente entre el consumo anual de energía primaria y el Producto Interior Bruto.

Intensidad de las emisiones de CO₂ de origen energético: Relación entre las emisiones totales de CO₂ equivalente con origen en la producción y transformación de la energía y el Producto Interior Bruto. Las emisiones totales incluyen las correspondientes a CO₂, CH₄ y N₂O ponderadas en función de sus potenciales de calentamiento atmosférico.

Energías renovables: Porcentaje del consumo de energía procedente de fuentes renovables respecto al consumo total de energía primaria. Las fuentes de energía renovable consideradas son: hidráulica, minihidráulica, eólica, biomasa, biogás, biocarburantes, residuos urbanos, solar térmica, solar fotovoltaica, solar termoeléctrica y geotermia.

Ecoeficiencia en el sector energético: Relación entre el consumo de energía primaria (ktep), las emisiones de Gases de Efecto Invernadero (GEI) procedentes de la utilización de combustibles fósiles para la producción de energía (kt de CO₂ eq) y el Producto Interior Bruto (expresada en millón de € a precios constantes de 1995), presentadas en forma de índice.

HOGARES

Consumo de agua por hogar: Consumo de agua en los hogares españoles en base a los resultados presentados por la Encuesta sobre suministro y tratamiento de agua realizada anualmente por el Instituto Nacional de Estadística (INE). En ella se considera el volumen de agua distribuida a los hogares, dentro del epígrafe "agua destinada a abastecimiento urbano".

Consumo de energía por hogar: Consumo energético de los hogares desagregado en usos eléctricos y usos térmicos. Los usos eléctricos se facilitan en kWh / hogar (kilowatios hora) y el de los usos térmicos y el total en tep /hogar (toneladas equivalentes de petróleo).

Ecoeficiencia en el sector doméstico: Este indicador muestra las tendencias observadas en una serie de presiones al medio ambiente producidas por el sector residencial (generación de residuos, consumo energético, emisiones de CO₂ y consumo de agua) así como la renta disponible bruta de los hogares (variable ésta que representa el desarrollo económico del sector).

Emisiones de CO₂ de origen energético: Emisiones de CO₂ procedentes de la combustión de origen residencial que incluye las producidas por: calderas, turbinas de gas, motores estacionarios y otros equipos como estufas, cocinas, etc.

Producción de residuos urbanos por hogar: Cantidad media anual de residuos urbanos generados por hogar.

MEDIO URBANO

Calidad del aire en medio urbano: Situación media de la calidad del aire del conjunto de municipios de España de más de 100.000 habitantes: NO₂, PM₁₀ y ozono.

Patrimonio monumental de las ciudades: Número de bienes inmuebles que gozan de protección en virtud de la Ley 16/1985 de Patrimonio Histórico Español en las siguientes categorías: monumento, jardín histórico, conjunto histórico, sitio histórico y zona arqueológica.

Presión urbana en el territorio: Relación entre el número de habitantes que viven en núcleos de población de más de 10.000 habitantes con la extensión total de la comunidad autónoma respectiva con el fin de aproximarse a la presión que ejerce la población urbana sobre el conjunto del territorio de dicha comunidad.

Ruido ambiental: Niveles sonoros de la Red estatal de infraestructuras del transporte (grandes ejes viarios, aeropuertos y grandes ejes ferroviarios): Indicadores Lden y Ln.

NATURALEZA Y BIODIVERSIDAD

Espacios Naturales Protegidos: Superficie declarada Espacio Natural Protegido (ENP) según la Ley 42/2007, de 13 de diciembre, del Patrimonio Natural y de la Biodiversidad así como la superficie incluida dentro de la Red Natura 2000. Presenta información de superficie protegida total y desagregada según las distintas figuras de protección considerando los solapes de las áreas que pueden pertenecer a varias figuras de protección, distinguiendo también entre superficies terrestres y marinas.

Catalogación de las especies amenazadas en España: Número de taxones amenazados y catalogados incluidos en el Catálogo Español de Especies Amenazadas (incluye taxones o poblaciones en las categorías "En peligro de extinción" y "Vulnerable").

Superficie de bosques y otras formaciones forestales: Superficie forestal en España ocupada por bosques y otras formaciones forestales.

PESCA

Producción de acuicultura: Producción controlada de especies piscícolas (marinas y continentales) y moluscos (mejillón) destinadas al comercio.

Capturas de la flota pesquera: Capturas de pescado (medidas en toneladas) extraídas por la flota pesquera española. Incluye las capturas totales y las procedentes de los ecosistemas marinos circundantes al territorio nacional hasta 200 millas de la costa (aguas adyacentes) distribuidas por áreas de pesca (Cantábrico-Noroeste, Golfo de Cádiz, Canarias y Mediterráneo).

Ecoeficiencia del sector pesquero: Este indicador mide la eficiencia en el sector pesquero comparando el crecimiento económico (en términos de VAB) con datos relativos a la flota pesquera (arqueo, potencia y número de buques), cantidad de capturas y producción de la acuicultura.

Número de buques de la flota pesquera: Número de barcos y capacidad total de la flota pesquera española.

RESIDUOS

Generación de residuos urbanos: Cantidad de residuos urbanos recogidos por habitante y año.

Gestión de residuos urbanos: vertido e incineración: Cantidades de residuos urbanos recogidos depositadas en vertedero o valorizadas mediante su incineración.

Reciclaje de papel-cartón: Tasa anual de reciclado de papel-cartón.

Reciclaje de vidrio: Tasa anual de reciclado de residuos de envases de vidrio obtenida como el cociente entre la cantidad anual de envases de vidrio reciclados y la cantidad anual de envases de vidrio consumidos.

Reciclaje y valorización de residuos de envases: Tasas de reciclado y de valorización de envases usados y de residuos de envases entendidas como la relación por cociente (expresada en %) entre la cantidad de residuos de envases reciclados y valorizados (reciclados o incinerados con recuperación de energía) y la cantidad total de residuos de envases producidos.

Producción y destino de lodos de instalaciones de depuración: Producción anual y destino final de los lodos generados en la depuración de las aguas residuales medidos como materia seca.

DESASTRES NATURALES Y RIESGOS TECNOLÓGICOS

Accidentes por carretera y ferrocarril con posibles daños ambientales: Número de accidentes con posibles daños ambientales producidos durante el transporte de mercancías peligrosas por carretera y por ferrocarril.

Accidentes industriales en los que intervienen sustancias peligrosas: Número accidentes en instalaciones industriales incluidas en el ámbito de la normativa Seveso.

Accidentes de buques petroleros en las costas españolas: Número de accidentes de buques petroleros en las costas españolas en los que se haya producido un vertido de hidrocarburos.

Incendios forestales: Número de incendios y superficies forestal (arbolada y no arbolada) afectada.

Periodos de sequía: porcentaje de precipitación normal (PPN): El Porcentaje de Precipitación Normal (PPN) se emplea para el estudio de la sequía y se calcula como la relación porcentual existente entre la precipitación acumulada en un año y la media anual de las precipitaciones, para una región y un periodo dado.

Víctimas mortales debidas a desastres naturales: Número de total víctimas mortales producidas como consecuencia de distintos fenómenos naturales. Se especifican también las víctimas debidas a inundaciones.

SUELOS

Ocupación del suelo: Cambios en la ocupación de suelo 1990-2000.

Superficie afectada por erosión: Porcentaje de suelo afectado por distintos grados de erosión, respecto al total nacional o autonómico.

Superficie con riesgo de desertificación: Porcentaje de superficie del territorio con riesgo de desertificación.

TRANSPORTE

Consumo de biocarburantes: Cantidad total de biocarburantes consumida anualmente en España.

Emisión de contaminantes a la atmósfera procedentes del transporte: Cantidad de gases de efecto invernadero, acidificantes y precursores del ozono troposférico emitida a la atmósfera procedente del sector del transporte, presentadas en forma de índice.

Eficiencia ambiental del transporte: Relación entre el Producto Interior Bruto y el consumo de energía y las emisiones de GEI procedentes del transporte.

Volumen total de transporte interurbano: distribución modal: Cantidades totales anuales de viajeros transportados por carretera, ferrocarril, aire y mar así como de mercancías transportadas por carretera, ferrocarril, mar y tubería. Los primeros se expresan como viajeros-kilómetro mientras que las mercancías lo hacen como toneladas-kilómetro, siempre por modos de transporte.

TURISMO

Número de turistas extranjeros por habitante: Relación entre el número de turistas extranjeros que visitan España y los habitantes censados en el padrón municipal.

Número de visitantes a los Parques Nacionales: Relación entre el número total de visitantes anuales a los Parques Nacionales y la superficie total de éstos.

Población Turística Equivalente (PTE) en relación con la población residente: Relación, medida en porcentajes, entre la Población Turística Equivalente y la población residente. Permite evaluar, con independencia de la estacionalidad, la presión que el sector turístico ejerce sobre el territorio y los recursos al tener en cuenta el número total de pernoctaciones y no solamente el número de turistas.

Turistas extranjeros por km de costa: El indicador muestra la relación entre el número de turistas extranjeros que visitan España y la longitud de la costa.

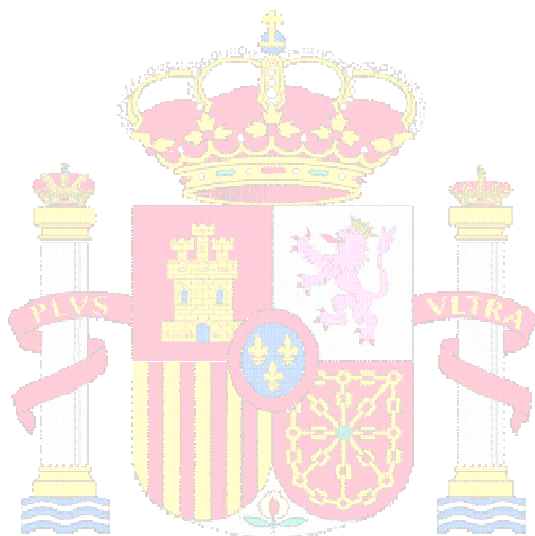

**MINISTERIO DE
AGRICULTURA, ALIMENTACIÓN
Y MEDIO AMBIENTE**

INDICADORES AMBIENTALES

11.1.1. AIRE: Serie histórica de emisiones de gases acidificantes y eutrofizantes

Años	Emisiones (Kilotoneladas)			Índice (1990=100)		
	SO ₂	NO _x	NH ₃	SO ₂	NO _x	NH ₃
1990	2.183	1.336	318	100,0	100,0	100,0
1991	2.191	1.336	318	100,4	98,2	91,9
1992	2.142	1.411	310	103,6	103,0	106,0
1993	2.006	1.376	1.416	91,9	103,0	92,7
1994	1.960	1.416	320	89,8	106,0	100,5
1995	1.797	1.394	312	82,3	104,3	98,1
1996	1.571	1.338	72	71,8	100,1	106,8
1997	1.779	1.366	343	81,5	102,3	107,8
1998	1.624	1.343	370	74,4	100,5	113,2
1999	1.640	1.395	1.429	75,1	104,4	116,2
2000	1.516	1.429	382	69,5	106,9	120,2
2001	1.495	1.395	382	68,5	104,4	120,2
2002	1.592	1.436	380	72,9	107,4	119,3
2003	1.331	1.426	394	61,0	108,7	123,8
2004	1.377	1.465	387	63,1	109,7	121,7
2005	1.329	1.461	371	60,9	109,3	116,5
2006	1.222	1.422	383	56,0	108,4	120,5
2007	1.208	1.403	389	55,4	105,0	122,4
2008	566	1.222	358	25,9	91,5	112,5
2009	517	1.111	360	23,7	83,1	113,3
2010	486	1.031	374	22,3	77,2	117,6

Fuente: MAGRAMA 2012. Inventario de Gases de Efecto Invernadero de España. Años 1991-2010
 Dirección General de Calidad y Evaluación Ambiental y Medio Natural

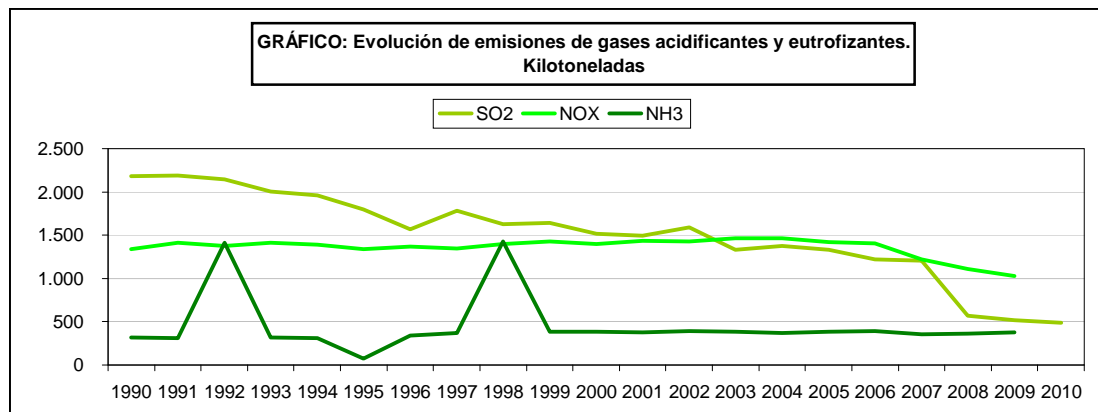

INDICADORES AMBIENTALES

11.1.2. AIRE: Serie histórica de emisiones de gases de efecto invernadero

Año	Emisiones totales de GEI. kilotoneladas equivalentes de CO ₂ -eq	Índice del total
Año base	289.773,21	100,0
1990	282.820,940	97,6
1991	290.513,459	100,3
1992	297.897,597	102,8
1993	286.196,254	98,8
1994	302.646,193	104,4
1995	314.266,243	108,5
1996	306.829,814	105,9
1997	328.570,420	113,4
1998	338.712,518	116,9
1999	366.715,983	126,6
2000	380.831,096	131,4
2001	381.622,554	131,7
2002	398.186,437	137,4
2003	405.150,308	139,8
2004	421.168,169	145,3
2005	435.428,417	150,3
2006	427.227,292	147,4
2007	436.326,629	150,6
2008	403.818,576	139,4
2009	366.266,171	126,4
2010	355.897,710	122,8

Fuente: MAGRAMA 2012. Inventario de Gases Invernadero de España Edición 2012
(Serie 1990-2010) Sumario de resultados.
Dirección General de Calidad y Evaluación Ambiental y Medio Natural

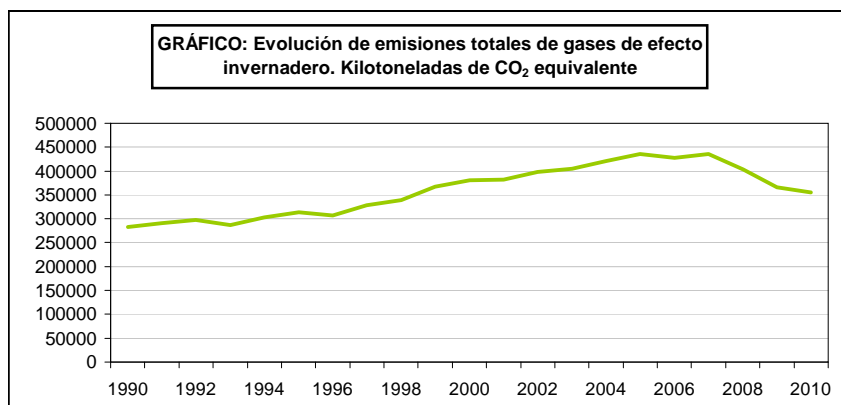

INDICADORES AMBIENTALES

11.1.3. AIRE: Serie histórica de emisiones de gases precursores del ozono troposférico

Año	Emisiones (Kilotoneladas)			
	NO _x	COVNM	CO	CH ₄
1990	1.336	2.521	3.946	1.321
1991	1.380	2.500	4.060	1.355
1992	1.411	2.396	3.889	1.376
1993	1.376	2.275	3.698	1.387
1994	1.416	2.496	3.985	1.438
1995	1.394	2.426	3.453	1.445
1996	1.338	2.315	3.347	1.503
1997	1.366	2.369	3.432	1.551
1998	1.343	2.412	3.214	1.587
1999	1.395	2.418	2.979	1.598
2000	1.429	2.366	3.059	1.653
2001	1.395	2.374	2.799	1.683
2002	1.435	2.221	2.637	1.706
2003	1.426	2.404	2.670	1.719
2004	1.465	2.281	2.473	1.706
2005	1.461	2.211	2.482	1.726
2006	1.422	2.237	2.719	1.762
2007	1.403	2.086	2.138	1.754
2008	1.222	2.042	2.026	1.730
2009	1.111	2.180	1.968	1.752
2010	1.031	1.964	2.009	1.749

Fuente: MAGRAMA 2012 Inventario de Gases de Efecto Invernadero de España. Años 1991-2010, Dirección General de Calidad y Evaluación Ambiental y Medio Natural

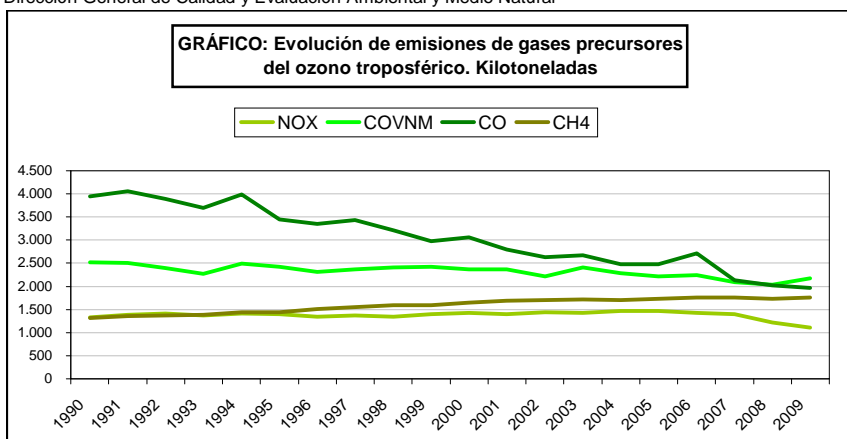

INDICADORES AMBIENTALES

11.2.1.1. AGRICULTURA: Serie histórica del consumo de fertilizantes

Fertilizantes	Consumo (Miles de toneladas)				
	2006/2007	2007/2008	2008/2009	2009/2010	2010/2011
Nitrogenadas simples	2.387	2.360	2.027	2.060	2.455
Fosfatados simples	183	251	69	101	164
Potásicos simples	267	245	90	149	212
Complejos	1.973	2.281	911	1.458	1.866
Total fertilizantes comerciales	4.810	5.137	3.097	3.768	4.697
N	938	973	720	813	967
P ₂ O ₅	461	527	153	324	368
K ₂ O	411	432	181	274	363
Total elementos fertilizantes	1.810	1.932	1.054	1.411	1.698

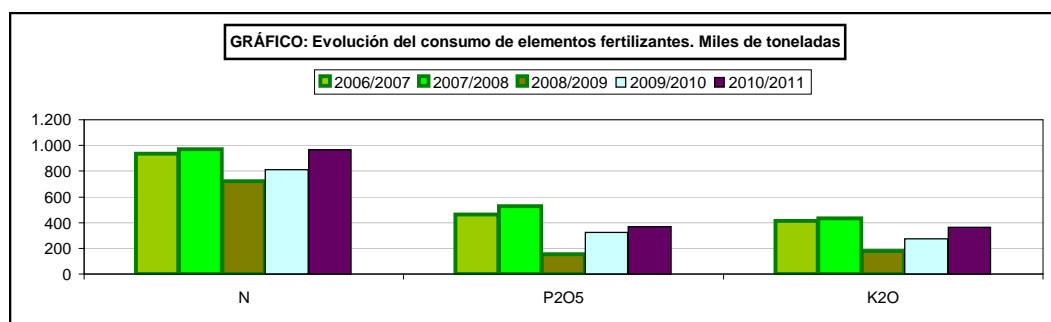
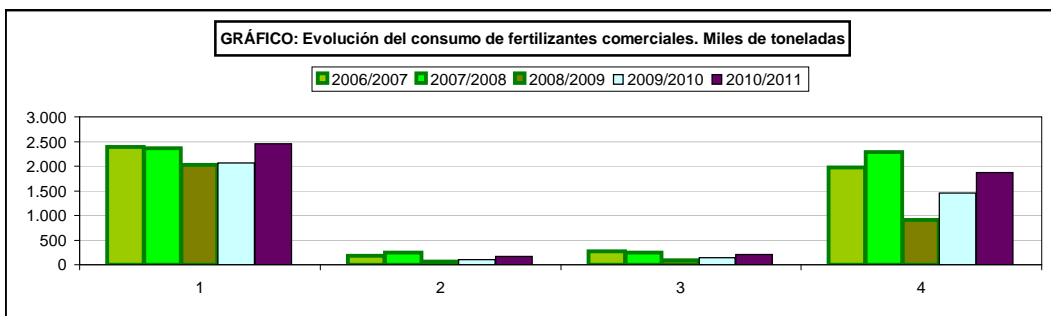

INDICADORES AMBIENTALES

11.2.1.2. AGRICULTURA: Análisis autonómico del consumo de fertilizantes, 2010/2011

Comunidades Autónomas	Consumo fertilizantes (Kg./ha)			
	Nitrogenados	Fosfatados	Potásicos	Total
Andalucía	72,9	18,0	24,9	115,8
Aragón	70,9	28,7	24,6	124,2
Asturias	28,9	16,9	27,4	73,2
Baleares	29,8	1,6	2,2	33,7
Canarias	102,1	54,1	82,5	238,7
Cantabria	70,5	22,0	23,1	115,6
Castilla y León	72,0	35,8	23,9	131,7
Castilla-La Mancha	35,4	16,9	11,9	64,1
Cataluña	64,2	26,1	31,5	121,7
Extremadura	52,2	24,6	26,0	102,8
Galicia	41,2	17,2	16,0	74,4
Madrid	20,0	23,0	12,8	55,8
Murcia	157,8	43,1	57,2	258,1
Navarra	69,9	35,5	20,8	126,2
País Vasco	69,8	23,4	24,0	117,3
La Rioja	81,7	40,1	43,9	165,7
C.Valenciana	134,1	32,3	64,5	230,9
ESPAÑA	65,6	25,0	24,6	115,2

Fuente: ANFFE (fertilizantes) y MAGRAMA (superficie)

INDICADORES AMBIENTALES

11.2.2.1. AGRICULTURA: Serie histórica del consumo de productos fitosanitarios por ingrediente activo

Productos fitosanitarios	Consumo (toneladas)				
	2006	2007	2008	2009	2010
Insecticidas	13.438,0	12.740,0	13.294,0	12.624,0	14.335,3
Fungicidas	12.957,0	12.628,0	14.068,0	11.137,0	11.878,0
Herbicidas	10.577,0	10.973,0	10.388,0	8.781,0	10.060,2
Otros	2.795,0	2.945,0	2.969,0	2.657,0	2.770,1
TOTAL	39.767,0	39.285,0	40.013,0	35.199,0	39.043,5

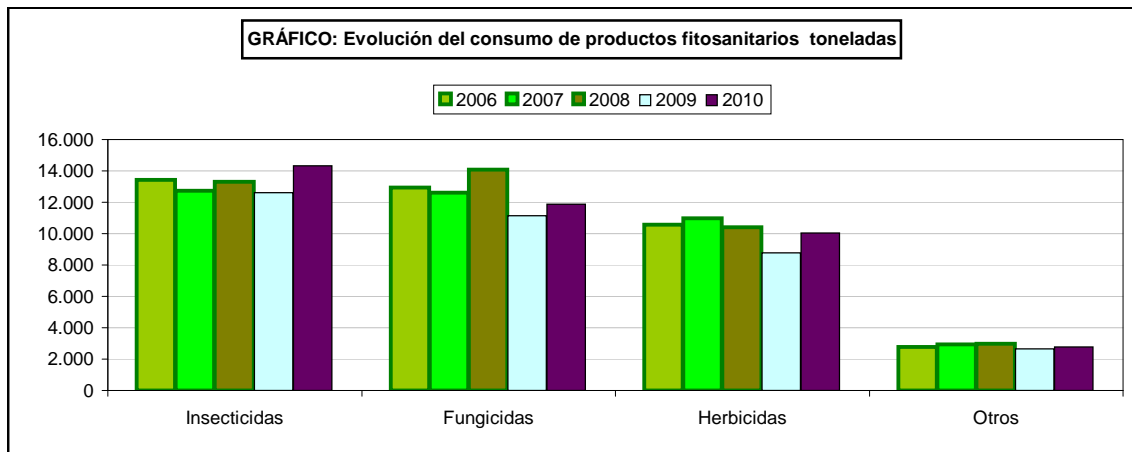

INDICADORES AMBIENTALES

11.2.2.2. AGRICULTURA: Análisis autonómico del consumo de productos fitosanitarios, 2009

Comunidades Autónomas	Consumo fitosanitarios (Kg./ha)				
	Fungicidas	Herbicidas	Insecticidas	Otros	Total
Canarias	29,4	4,9	27,6	8,8	70,7
Cantabria	3,2	6,1	2,2	6,7	18,2
Asturias	1,2	7,5	3,7	4,5	16,9
Murcia	5,7	3,4	7,0	9,8	25,9
C.Valenciana	2,9	4,0	7,5	4,0	18,3
País Vasco	2,6	3,5	1,1	1,4	8,6
La Rioja	5,6	2,6	2,3	1,7	12,2
Baleares	1,3	1,0	2,7	0,4	5,5
Andalucía	2,1	1,7	3,2	1,3	8,4
Madrid	0,4	2,9	0,8	0,4	4,4
Cataluña	3,0	3,0	2,1	1,8	9,9
Galicia	2,7	2,4	0,7	0,6	6,3
Extremadura	1,4	1,9	3,8	0,4	7,5
Navarra	0,7	2,2	0,7	0,4	3,9
Aragón	0,6	1,2	0,8	0,3	2,8
Castilla y León	0,3	1,2	0,2	0,1	1,8
Castilla-La Mancha	0,5	0,6	0,5	0,1	1,7

INDICADORES AMBIENTALES

11.2.3. AGRICULTURA: Serie histórica de la ecoeficiencia en la agricultura

Año	Índice (2000=100)			VAB
	Consumo fertilizantes / ha	Consumo fitosanitario / ha	Superficie de regadío	
2000	100,0	100,0	100,0	100,0
2001	97,6	111,6	100,6	105,3
2002	93,0	109,5	101,2	106,4
2003	102,4	112,8	101,8	112,1
2004	97,3	129,3	102,4	109,5
2005	84,2	114,5	103,6	104,1
2006	84,6	114,2	101,3	97,9
2007	96,3	113,0	103,7	108,9
2008	66,2	115,0	104,4	106,0
2009	56,3	101,1	105,5	103,9
2010	79,5	113,4	105,1	104,3

2000=100. VAB: Valor añadido bruto

INDICADORES AMBIENTALES

11.2.4.1. AGRICULTURA: Serie histórica de la superficie de agricultura ecológica

Año	Superficie de agricultura ecológica (miles de ha)
2000	380,9
2001	485,1
2002	665,1
2003	725,3
2004	733,2
2005	807,6
2006	926,4
2007	988,3
2008	1.317,8
2009	1.602,9
2010	1.650,9

INDICADORES AMBIENTALES

11.2.4.2. AGRICULTURA: Análisis autonómico de la superficie de agricultura ecológica en relación con la superficie agrícola utilizada (SAU), 2010

Comunidades Autónomas	Sup agricultura ecológica (ha)	SAU (T. cultivo + prados + pastos)	Agricultura ecológica / SAU (%)
Castilla y León	26.356	5.561.048	0,47
País Vasco	1.770	221.857	0,80
Castilla-La Mancha	259.419	4.212.834	6,16
Galicia	14.163	864.639	1,64
Asturias	18.283	430.702	4,24
Madrid	6.355	330.474	1,92
Extremadura	95.417	3.147.120	3,03
Cantabria	6.260	239.383	2,62
Aragón	70.440	2.048.126	3,44
La Rioja	8.542	221.325	3,86
C. Valenciana	56.628	731.269	7,74
Murcia	61.398	467.279	13,14
Cataluña	83.506	1.034.595	8,07
Navarra	30.771	461.801	6,66
Canarias	3.699	63.635	5,81
Baleares	28.000	187.904	14,90
Andalucía	879.859	5.047.194	17,43
ESPAÑA	1.650.866	25.271.187	6,53

INDICADORES AMBIENTALES

11.2.5.1. AGRICULTURA: Serie histórica de la superficie de regadío respecto a la superficie agrícola total

Año	Superficie agrícola total	Superficie regadío	Porcentaje sup. de regadío sobre sup. agraria
2002	25.254.678	3.316.682	13,1
2003	25.029.424	3.335.540	13,3
2004	24.942.736	3.354.416	13,4
2005	24.973.015	3.396.601	13,6
2006	25.096.200	3.319.790	13,2
2007	25.143.903	3.398.738	13,5
2008	25.491.069	3.241.163	13,4
2009	25.311.062	3.456.006	13,7
2010	25.271.187	3.444.080	13,6

INDICADORES AMBIENTALES

11.2.5.2. AGRICULTURA: Análisis autonómico de la superficie de regadío respecto a la superficie agrícola utilizada (SAU), 2010

Comunidades Autónomas	Superficie de regadío (ha)	Superficie agrícola utilizada 2010 (ha)	Porcentaje sup. de regadío sobre sup. agraria
Cantabria	831	239.383	0,3
Asturias	2.065	430.702	0,5
Galicia	30.804	864.639	3,6
País Vasco	9.026	221.857	4,1
Madrid	17.254	330.474	5,2
Castilla y León	412.352	5.561.048	7,4
Extremadura	234.839	3.147.120	7,5
Baleares	17.903	187.904	9,5
Castilla-La Mancha	478.713	4.212.834	11,4
Navarra	92.822	461.801	20,1
Aragón	377.773	2.048.126	18,4
Andalucía	984.481	5.047.194	19,5
La Rioja	50.378	221.325	22,8
Cataluña	244.042	1.034.595	23,6
Murcia	162.791	467.279	34,8
Canarias	23.384	63.635	36,7
C. Valenciana	304.624	731.269	41,7
ESPAÑA	3.444.082	25.271.185	13,6

INDICADORES AMBIENTALES

11.3.1. AGUA: Serie histórica de la calidad de las aguas de baño marinas

Año	Porcentaje de puntos de muestreo aguas		
	No aptas para baño	De buena calidad	De muy buena calidad
1999	2,1	16,6	81,3
2000	1,6	15,7	82,7
2001	1,2	14,1	84,1
2002	1,2	14,3	84,5
2003	1,8	14,1	84,5
2004	1,2	14,3	84,8
2005	1,0	13,2	85,9
2006	0,7	10,8	88,5
2007	0,9	10,4	88,7
2008	0,2	16,1	83,8
2009	0,5	10,2	89,3
2010	0,5	12,1	87,4

Año	Porcentaje de puntos de muestreo aguas			
	Excelente	Buena	Suficiente	Insuficiente
2011 (*)	54,2	23,8	7,9	14

* Nueva clasificación de acuerdo al RD 1341/2007 11 octubre, de calidad de las aguas de baño.

Fuente: Ministerio de Sanidad, Servicios Sociales e Igualdad.

INDICADORES AMBIENTALES

11.3.2. AGUA: Serie histórica del consumo de agua para uso urbano y agrícola

Año	Agricultura (millones de m ³)	Abastecimiento urbano (millones de m ³)			
		Sectores económicos	Hogares	Consumos municipales	Total
2000	17.027.790	840.165	2.482.085	459.430	3.781.680
2001	16.663.038	920.127	2.459.548	490.975	3.870.650
2002	17.038.136	891.039	2.511.810	452.848	3.855.697
2003	17.568.073	933.309	2.602.904	483.402	4.019.615
2004	17.807.665	969.340	2.700.928	372.131	4.042.399
2005	16.504.842	947.955	2.673.564	380.661	4.002.180
2006	15.864.955	911.264	2.615.751	386.044	3.913.059
2007	16.210.879	852.276	2.543.714	382.046	3.778.036
2008	15.313.507	832.701	2.539.891	358.807	3.731.399
2009	15.909.731	701.655	2.493.842	305.081	3.500.578

INDICADORES AMBIENTALES

11.3.3. AGUA: Serie histórica del cumplimiento del Plan Nacional de saneamiento y depuración

Año	Porcentaje según grado de conformidad con lo establecido en la Directiva91/271/CE		
	Conforme	En construcción	No conforme
1998	48	16	36
2000	58	20	22
2005	76	13	11
2006	77	14	9
2007	76	13	11
2008	78	n.d	n.d
2009	83	n.d	17
2010	84	n.d	16

n.d. Datos no disponibles

INDICADORES AMBIENTALES

11.4.1 ENERGÍA: Serie histórica del consumo anual de energía primaria y distribución por tipo de fuente

Año	Consumo de energía primaria (ktep)*	Estructura del consumo de energía primaria												
		Carbón	Petróleo	Gas Natural	Nuclear	Renovables							Total	
						Hidráulica y minihidráulica	Eólica	Biomasa y residuos (biogas)	Biocarburantes	Geotérmica	Solar	Otras		
2001	124.164	16,2	53,7	13,2	13,4	2,0							3,4	5,4
2002	128.457	17,7	52,4	14,6	12,8	2,8							3,6	6,4
2003	132.352	15,9	52,3	16,1	12,2	1,5							3,9	5,4
2004	138.133	15,9	51,4	17,9	12,0	2,6							4,1	6,7
2005	141.806	15,9	50,6	20,5	10,6	1,9							4,3	6,3
2006	140.520	14,1	50,4	21,6	11,2	1,2								6,1
2007	142.963	15,3	49,6	22,1	10,0	1,5	1,3	3,4	0,2	0,0	0,0			6,4
2008	137.866	11,2	49,4	25,2	11,1	1,6	1,4	3,3	0,1	0,0	0,1			6,4
2009	125.703	9,4	50,7	24,7	10,9	1,4	1,6	3,2	0,3	0,0	0,1			6,8
2010	126.752	7,7	49,3	24,5	12,7	2,8	2,0	3,6	0,4	0,0	0,2			7,7
						2,8	2,8	3,7	1,1	0,0	0,5	0,3		11,3

(*) 1 ktep= 10¹⁰ kcal.

Fuentes: Instituto para la diversificación y ahorro de la energía (IDAE). Ministerio de Industria, Turismo y Comercio (MITC)

Fuente: Publicación "La energía en España 2010". Página 334. Ministerio de Industria Turismo y Comercio

INDICADORES AMBIENTALES

11.4.2. ENERGÍA: Serie histórica de la ecoeficiencia del sector energético

Año	Índice (1990=100)		
	PIB	Consumo energía primaria	Emisiones GEI*
2000	132,1	141,5	135,6
2001	136,9	145,1	128,6
2002	140,6	149,3	146,1
2003	144,9	154,5	137,2
2004	149,6	161,5	149,7
2005	154,9	164,7	162,3
2006	161,1	164,5	150,8
2007	166,8	167,3	158,5
2008	168,4	161,4	136,4
2009	162,1	147,5	115,6
2010	162,0	147,9	93,2

(*) GEI: Gases efecto invernadero

PIB a precios constantes

Fuentes: MAGRAMA (GEI) y La Energía en España 2010. Ministerio de Industria, Energía y Turismo

INDICADORES AMBIENTALES

11.4.3. ENERGÍA: Serie histórica de la intensidad de CO2 de origen energético

Año	Emissiones energéticas de GEI por unidad de PIB (kt de CO2-eq / miles de millones de euros)
2000	167,25
2001	152,35
2002	169,02
2003	153,64
2004	162,44
2005	170,18
2006	151,70
2007	153,82
2008	131,08
2009	116,00
2010	93,70

INDICADORES AMBIENTALES

11.4.4. ENERGÍA: Serie histórica de la intensidad de energía primaria

Año	Consumo de energía primaria por unidad de PIB (ktep/millón de euros)				
	UE-27		UE - 15		España
1999		0,19		0,17	0,20
2000		0,18		0,17	0,20
2001		0,18		0,17	0,20
2002		0,18		0,17	0,20
2003		0,18		0,17	0,20
2004		0,18		0,17	0,20
2005		0,18		0,16	0,20
2006		0,18		0,16	0,19
2007		0,17		0,15	0,18
2008		0,17		0,15	0,18
2009		0,16		0,15	0,17

ktep= 10¹⁰kcal

UE-27: desde 2005

Fuente: EUROSTAT

INDICADORES AMBIENTALES

11.5.1.1. HOGARES: Serie histórica del consumo de agua por hogar

Años	Volumen de agua distribuida a los hogares (m3/hogar)	Consumo medio por habitante y día (litros)
1999	187	165
2000	190	168
2001	183	165
2002	181	164
2003	183	167
2004	186	171
2005	180	166
2006	168	160
2007	156	157
2008	152	154
2009	145	149

Fuente: INE

INDICADORES AMBIENTALES

11.5.1.2. HOGARES: Análisis autonómico del volumen de agua distribuido a los hogares, 2010

Comunidades Autónomas	Agua (miles de m ³)	Número de hogares	m ³ / hogar
Andalucía	429.266	2.897.037	148,2
Aragón	69.125	507.403	136,2
Asturias	61.337	414.995	147,8
Baleares	47.470	416.968	113,8
Canarias	113.485	757.728	149,8
Cantabria	36.505	215.937	169,1
Castilla y León	152.316	987.094	154,3
Castilla-La Mancha	113.038	745.420	151,6
Cataluña	354.396	2.776.914	127,6
C. Valenciana	286.121	1.921.841	148,9
Extremadura	63.359	399.912	158,4
Galicia	132.094	1.019.765	129,5
Madrid	322.800	2.352.163	137,2
Murcia	84.266	502.981	167,5
Navarra	28.889	234.827	123,0
País Vasco	95.564	854.114	111,9
La Rioja	13.950	122.303	114,1
Ceuta y Melilla	8.727	43.628	200,0
ESPAÑA	2.412.708	17.171.030	140,5

Fuente: INE

INDICADORES AMBIENTALES

11.5.2. HOGARES: Serie histórica del consumo de energía por hogar

Años	Intensidad energética de los hogares ⁽¹⁾		
	Usos eléctricos (kWh/hogar)	Usos térmicos (Tep/hogar) ⁽²⁾	Total (tep/hogar) ⁽²⁾
2000	3.353	0,628	0,916
2001	3.691	0,735	1,053
2002	3.672	0,759	1,075
2003	3.846	0,748	1,078
2004	4.007	0,765	1,109
2005	4.223	0,765	1,128
2006	4.038	0,708	1,056
2007	3.992	0,703	1,047
2008	3.760	0,653	0,976
2009	3.623	0,614	0,926
2010	3.663	0,649	0,964

(1) Incluidos los consumos finales de energías renovables para usos térmicos (biomasa y solar térmica)

(2) Tep: Toneladas equivalentes de petróleo

Fuentes: Instituto para la diversificación y ahorro de la energía (IDEA). Ministerio de Industria, Turismo y Comercio (MITC)

INDICADORES AMBIENTALES

11.5.3. HOGARES: Serie histórica de la ecoeficiencia en el sector doméstico

Años	Ecoeficiencia en el sector doméstico					
	Número de hogares (miles)	Producción de residuos por hogar (toneladas)	Consumo energético por hogar (tep)*	Consumo de agua por hogar (m ³)	Emisiones de CO ₂ (kt) en el sector	Renta bruta disponible por hogar (euros)
2001	13.468,1	2,0	1,1	182,6	17.430	32.957
2002	13.482,7	1,9	1,1	181,5	18.046	34.097
2003	14.187,4	1,9	1,1	183,5	19.227	35.533
2004	14.528,3	1,9	1,1	186,0	20.132	37.193
2005	14.865,7	1,9	1,1	180,0	20.318	39.237
2006	15.855,6	1,8	1,0	168,0	18.695	39.468
2007	16.280,4	1,7	1,0	156,0	18.956	40.771
2008	16.741,4	1,6	1,0	151,7	18.934	42.098
2009	17.068,2	1,5	0,9	145,0	17.914	41.429

(*) tep: toneladas equivalentes de petróleo

Fuente: INE. Encuesta sobre recogida y tratamiento de residuos urbanos

Fuente: INE/IDAE; Ministerio de Industria, Turismo y Comercio.

Fuente: MARM, 2011. Inventario de Gases de Efecto Invernadero de España. Años 1990-2009. Dirección General de Calidad y Evaluación Ambiental.

INE. Contabilidad Regional de España. Base 2000. Serie 2000-2007. Cuentas de Renta de los hogares. Nota: 2006 y 2007: Estimación provisional

INDICADORES AMBIENTALES

11.5.4. HOGARES: Serie histórica de emisiones de CO₂ del sector residencial

Años	Emisiones de CO ₂ procedentes del sector residencial (kt)*	Hogares	Emisiones por hogar (toneladas)
1999	16.323	12.671.666	1,28
2000	17.152	13.086.197	1,27
2001	17.430	13.468.068	1,24
2002	18.046	13.842.739	1,25
2003	19.227	14.187.443	1,32
2004	20.132	14.528.259	1,34
2005	20.318	14.865.709	1,32
2006	18.695	15.604.300	1,16
2007	18.956	16.280.438	1,13
2008	18.934	16.741.379	1,12
2009	17.914	17.068.196	1,02
2010	19.139	17.171.030	1,11

(*)Plantas de combustión residenciales (< 50 MW)

Fuente: MAGRAMA 2011. Inventario de Gases de Efecto Invernadero de España. Dirección General de Calidad y Evaluación Ambiental.

INDICADORES AMBIENTALES

11.5.5.1. HOGARES: Serie histórica del número de turismos por hogar

Año	Turismos	Hogares	Turismos por hogar
2000	17.570.782	13.086.197	1,34
2001	18.150.880	13.468.068	1,35
2002	18.732.632	13.842.741	1,35
2003	18.688.320	14.187.443	1,32
2004	19.541.918	14.528.259	1,35
2005	20.250.377	14.865.709	1,36
2006	20.636.377	15.855.594	1,32
2007	21.760.174	16.280.438	1,34
2008	22.145.364	16.741.379	1,32
2009	21.983.485	17.068.196	1,29
2010	22.147.455	17.171.031	1,29

Fuentes: DGT, INE

INDICADORES AMBIENTALES

11.5.5.2. HOGARES: Análisis autonómico del número de turismos por hogar, 2009

Comunidades Autónomas	Turismos	Hogares	Turismos por hogar
Andalucía	3.755.645	2.897.037	1,30
Aragón	573.660	507.403	1,13
Asturias	498.750	414.995	1,20
Baleares	650.541	416.968	1,56
Canarias	982.865	757.728	1,30
Cantabria	285.390	215.937	1,32
Castilla y León	1.246.949	987.094	1,26
Castilla-La Mancha	971.841	745.420	1,30
Cataluña	3.355.779	2.776.914	1,21
C. Valenciana	2.384.022	1.921.841	1,24
Extremadura	544.059	399.912	1,36
Galicia	1.451.547	1.019.765	1,42
Madrid	3.297.220	2.352.163	1,40
Murcia	688.004	502.981	1,37
Navarra	297.770	234.827	1,27
País Vasco	949.655	854.114	1,11
La Rioja	133.473	122.303	1,09
Ceuta y Melilla	80.285	43.628	1,84
ESPAÑA	22.147.455	17.171.030	1,29

Fuentes: DGT,INE

INDICADORES AMBIENTALES

11.5.6.1. HOGARES: Serie histórica de la producción de residuos urbanos por hogar

Año	Residuos (toneladas)			Número de hogares	Residuos por hogar (toneladas)	Índice (1998 = 100)
	Mezclados	Recogidos selectivamente	Total			
1999	22.895.689	1.573.710	24.469.399	12.671.666	1,93	105,6
2000	23.792.175	2.712.815	26.504.990	13.086.197	2,03	110,8
2001	24.019.377	2.596.519	26.615.896	13.468.068	1,98	108,1
2002	24.015.152	2.580.646	26.595.798	13.842.739	1,92	105,1
2003	24.583.907	3.002.795	27.586.702	14.187.443	1,94	106,3
2004	21.207.615	6.385.527	27.593.142	14.528.259	1,90	103,9
2005	21.639.537	6.422.808	28.062.345	14.865.709	1,89	103,2
2006	21.861.821	6.556.724	28.418.545	15.604.300	1,82	99,6
2007	21.925.920	6.314.550	28.240.470	16.280.438	1,74	94,9
2008	21.045.683	5.276.701	26.322.384	16.741.379	1,60	86,0
2009	19.860.620	4.416.413	24.277.033	17.068.196	1,45	79,3

Fuente: INE

INDICADORES AMBIENTALES

11.5.6.2. HOGARES: Análisis autonómico de la producción de residuos urbanos por hogar, 2009

Comunidades Autónomas	Residuos (toneladas)			Número de hogares	Residuos por hogar (toneladas)
	Mezclados	Recogidos selectivamente	Total		
Andalucía	3.880.481	584.689	4.465.170	2.897.037	1,54
Aragón	601.689	127.698	729.387	507.403	1,44
Asturias	470.250	91.832	562.082	414.995	1,35
Baleares	524.450	89.377	613.827	416.968	1,47
Canarias	994.498	156.851	1.151.349	757.728	1,52
Cantabria	304.558	41.395	345.953	215.937	1,60
Castilla y León	1.142.960	437.778	1.580.738	987.094	1,60
Castilla-La Mancha	979.769	170.904	1.150.673	745.420	1,54
Cataluña	2.892.476	933.323	3.825.799	2.776.914	1,38
C. Valenciana	1.901.334	440.476	2.341.810	1.921.841	1,22
Extremadura	439.201	45.999	485.200	399.912	1,21
Galicia	1.106.393	179.212	1.285.605	1.019.765	1,26
Madrid	2.889.577	690.874	3.580.451	2.352.163	1,52
Murcia	679.969	69.315	749.284	502.981	1,49
Navarra	321.514	96.504	418.018	234.827	1,78
País Vasco	1.006.190	232.576	1.238.766	854.114	1,45
La Rioja	134.555	24.943	159.498	122.303	1,30
Ceuta y Melilla	s.d	s.d	s.d	s.d	s.d
ESPAÑA	20.341.700	4.416.413	24.758.113	17.171.030	1,44

Fuente: INE

No se proporcionan datos de Ceuta y Melilla por confidencialidad estadística

INDICADORES AMBIENTALES

11.5.7.1. HOGARES: Serie histórica de la renta disponible bruta en los hogares

Año	Renta disponible bruta de los hogares (miles de euros)	Número de hogares	Renta disponible bruta por hogar		Renta disponible bruta per cápita (Euros)	
			Euros	Índice 2000=100	Euros	Índice 2000-2008
2001	329.567.686	13.468.068	32.957	103,7	10.900	105,5
2002	340.967.925	13.842.739	34.097	107,3	11.425	110,6
2003	355.333.939	14.187.443	35.533	111,8	12.002	116,2
2004	371.932.384	14.528.259	37.193	117,0	12.657	122,5
2005	392.373.535	14.865.709	39.237	123,5	13.440	130,1
2006	394.676.478	15.604.300	39.468	124,2	14.200	137,5
2007	407.713.796	16.280.438	40.771	128,3	14.792	143,2
2008	420.977.268	16.741.379	42.098	132,5	15.458	149,7
2009	414.286.131	17.068.196	41.429	130,4	15.488	149,9

Fuente: INE

INDICADORES AMBIENTALES

11.5.7.2. HOGARES: Análisis autonómico de la renta disponible bruta de los hogares y de los hogares (per cápita) 2008 (P)

Comunidades Autónomas	2008 (P)			
	Renta disponible bruta de los hogares		Renta disponible bruta de los hogares (per cápita)	
	Valor (1)	Estructura porcentual	Valor (2)	Estructura porcentual
Andalucía	101.852.668	14,5%	12.566	81,3%
Aragón	22.598.583	3,2%	17.295	111,9%
Asturias	17.119.090	2,4%	16.164	104,6%
Baleares	16.957.538	2,4%	16.018	103,6%
Canarias	26.746.803	3,8%	12.974	83,9%
Cantabria	9.195.649	1,3%	16.027	103,7%
Castilla y León	39.364.677	5,6%	15.705	101,6%
Castilla-La Mancha	25.907.130	3,7%	12.943	83,7%
Cataluña	126.589.643	18,0%	17.411	112,6%
C. Valenciana	69.773.281	9,9%	14.094	91,2%
Extremadura	12.836.239	1,8%	11.888	76,9%
Galicia	39.925.351	5,7%	14.581	94,3%
Madrid	113.714.321	16,1%	18.206	117,8%
Murcia	18.640.801	2,6%	13.027	84,3%
Navarra	11.945.235	1,7%	19.570	126,6%
País Vasco	43.985.967	6,2%	20.569	133,1%
La Rioja	5.239.652	0,7%	16.699	108,0%
Ceuta	1.084.007	0,2%	14.982	96,9%
Melilla	966.416	0,1%	13.936	90,2%
Extra-Regio	330.949	0,0%	-	-
ESPAÑA (media)	704.774.000	100,0%	15.458	100,0%

Fuente: INE (Contabilidad Regional de España Base 2008)

(1) Miles de Euros

(2) Euros

(P) Provisionales

2009 (P)

Comunidades Autónomas	2009 (P)			
	Renta disponible bruta de los hogares		Renta disponible bruta de los hogares (per cápita)	
	Valor (1)	Estructura porcentual	Valor (2)	Estructura porcentual
Andalucía	103.397.909	14,5%	12.644	81,6%
Aragón	22.776.237	3,2%	17.269	111,5%
Asturias	16.731.095	2,4%	15.827	102,2%
Baleares	17.022.145	2,4%	15.835	102,2%
Canarias	26.664.295	3,7%	12.783	82,5%
Cantabria	9.185.975	1,3%	15.896	102,6%
Castilla y León	39.167.280	5,5%	15.601	100,7%
Castilla-La Mancha	26.371.926	3,7%	12.942	83,6%
Cataluña	128.711.945	18,1%	17.661	114,0%
C. Valenciana	69.239.139	9,7%	13.795	89,1%
Extremadura	12.799.807	1,8%	11.841	76,5%
Galicia	39.833.630	5,6%	14.554	94,0%
Madrid	117.462.154	16,5%	18.643	120,4%
Murcia	18.706.731	2,6%	12.882	83,2%
Navarra	12.031.162	1,7%	19.503	125,9%
País Vasco	43.582.106	6,1%	20.416	131,8%
La Rioja	5.229.727	0,7%	16.532	106,7%
Ceuta	1.092.881	0,2%	15.053	97,2%
Melilla	970.061	0,1%	13.770	88,9%
Extra-Regio	395.795	0,1%	-	-
ESPAÑA (media)	711.372.000	100,0%	15.488	100,0%

Fuente: INE (Contabilidad Regional de España Base 2008)

(1) Miles de Euros

(2) Euros

(P) Provisionales

INDICADORES AMBIENTALES

11.6.1. MEDIO URBANO: Análisis autonómico de municipios adheridos a la red de redes de desarrollo local sostenible, 2011

Comunidades Autónomas	Municipios adheridos	Población adherida
Andalucía (*)	558	9.462.186
Aragón	127	161.794
Baleares	67	1.106.049
Cantabria	99	583.671
Castilla-La Mancha	792	1.974.381
Cataluña	432	6.446.197
C.Valenciana	297	3.418.114
Murcia	40	903.894
Navarra	161	303.995
País Vasco	172	1.970.636
Asturias	73	1.050.045
TOTAL	2.794	26.981.483

Fuente: MAGRAMA

(*) Andalucía algunos municipios pertenecen a varias redes. En el total se ha tenido en cuenta esta circunstancia, descontando municipios y población duplicada

INDICADORES AMBIENTALES

11.6.2.1. MEDIO URBANO: Serie histórica del patrimonio histórico protegido

Año	Monumento	Jardín histórico	Conjunto histórico	Sitio histórico	Zona arqueológica	Total
1995	10.291	74	637	77	499	11.578
1999	11.773	80	756	93	658	13.360
2002	12.252	80	773	156	739	14.000
2003	12.468	85	794	174	838	14.359
2004	12.500	91	838	226	895	14.550
2005	12.772	89	843	216	922	14.842
2006	13.385	90	849	223	932	15.479
2007	13.480	90	860	222	946	15.598
2008	13.684	92	872	241	960	15.849
2009	13.716	92	878	251	967	15.904
2010	13.705	92	873	287	1.104	16.061

Fuente: Ministerio de Cultura 2011. Anuario de Estadísticas Culturales 2011.

INDICADORES AMBIENTALES

11.6.2.2. MEDIO URBANO: Análisis autonómico del porcentaje de bienes de interés cultural, 2010

Comunidades Autónomas	Porcentaje de bienes de interés cultural sobre el total
Andalucía	18,1
Aragón	4,9
Asturias	2,2
Baleares	18,9
Canarias	3,9
Cantabria	1,7
Castilla y León	8,2
Castilla-La Mancha	4,8
Cataluña	14,0
C. Valenciana	6,8
Extremadura	1,6
Galicia	4,2
Madrid	3,0
Murcia	3,2
Navarra	1,2
País Vasco	1,8
Rioja, La	1,0
Ceuta	0,6
Melilla	0,1

(*) Se refiere a núcleos de población de más de 10.000 habitantes

Fuente: Ministerio de Educación, Cultura y Deporte.

Subdirección General de Protección de Patrimonio Histórico.

INDICADORES AMBIENTALES

11.6.3. MEDIO URBANO: Análisis autonómico de la presión urbana en el territorio, 2011 (*)

Comunidades Autónomas	Densidad del hecho urbano (hab / km ²)	Variación porcentual respecto a 2001
Andalucía	76,8	18,0
Aragón	19,3	13,5
Asturias	88,3	1,8
Baleares	188,2	34,0
Canarias	255,6	23,9
Cantabria	74,5	10,9
Castilla y León	15,2	5,5
Castilla - La Mancha	14,8	36,2
Cataluña	191,0	21,2
C. Valenciana	182,0	25,2
Extremadura	13,0	12,1
Galicia	65,6	7,3
Madrid	761,5	20,5
Murcia	124,9	28,5
Navarra	33,7	21,2
País Vasco	244,5	3,9
La Rioja	40,4	24,0
Ceuta y Melilla	5.026,6	11,3
ESPAÑA	73,7	18,6

(*) Se refiere a núcleos de población de más de 10.000 habitantes en relación con la superficie de la Comunidad Autónoma

Fuente: INE

INDICADORES AMBIENTALES

11.7.1.1. NATURALEZA Y BIODIVERSIDAD: Serie histórica del porcentaje de superficie ENP

Años	Porcentaje de superficie ENP respecto superficie total
1998	7,3
2001	7,9
2003	8,8
2004	8,9
2005	9,2
2007	9,2
2008	11,6
2009	11,7
2010	11,9
2011	12,4

ENP: Espacio Natural Protegido

INDICADORES AMBIENTALES

11.7.1.2. NATURALEZA Y BIODIVERSIDAD: Superficie protegida según figuras de protección, 2011

SUPERFICIE PROTEGIDA	ENP y RED NATURA 2000	ENP	RED NATURA 2000
Superficie terrestre protegida (ha)	14.088.043,8	6.282.727,2	13.739.769,1
Superficie marina protegida (ha)	1.085.314,0	499.516,9	1.042.436,5
Total superficie protegida (ha)	15.173.357,8	6.782.244,1	14.782.205,6
Porcentaje Superficie terrestre protegida	27,8	12,4	27,1

INDICADORES AMBIENTALES

11.8.1. PESCA: Serie histórica de producción de acuicultura marina

Año	Producción acuicultura marina (toneladas)		
	Total	Mejillón	Peces
2003	313.286	248.827	58.504
2004	362.542	294.826	60.254
2005	272.596	209.315	56.721
2006	372.344	301.866	63.451
2007	289.076	211.983	68.694
2008	265.299	192.859	58.517
2009	287.493	228.597	58.896
2010	276.995	216.745	60.250

Peces: continentales y marinos

INDICADORES AMBIENTALES

11.8.2. PESCA: Serie histórica de captura de la flota pesquera

Año	Capturas totales (toneladas)	Capturas aguas adyacentes (toneladas)
2000	1.058.401	419.625
2001	1.065.858	453.013
2002	852.455	327.199
2003	845.096	284.206
2004	748.352	284.699
2005	757.799	348.138
2006	710.896	378.399
2007	795.461	366.197
2008	886.916	390.299
2009	727.993	313.703
2010	768.691	353.036

Fuente: EUROSTAT

INDICADORES AMBIENTALES

11.8.3. PESCA: Serie histórica de la ecoeficiencia en el sector pesquero y en la acuicultura marina

Año	Índice 2000=100					
	Capturas	Número de buques	Potencia (KW)	Arqueo (TRB)	Acuicultura	VAB
2000	100,0	100,0	100,0	100,0	100,0	100,0
2001	100,7	92,2	97,4	100,0	99,6	105,1
2002	80,5	89,9	96,5	99,4	105,5	106,2
2003	79,8	87,5	94,4	98,5	112,4	111,5
2004	70,7	85,3	91,4	95,9	130,1	108,7
2005	71,6	83,4	90,1	96,0	97,8	103,1
2006	67,2	81,6	87,3	93,3	133,6	96,7
2007	75,2	79,2	84,2	90,6	103,8	107,3
2008	83,8	69,0	80,3	87,2	90,2	103,9
2009	68,8	67,5	77,0	83,7	103,2	100,9
2010	72,6	66,1	74,4	79,9	99,4	105,7

TRB: Toneladas de registro bruto

VAB: Valor añadido bruto

INDICADORES AMBIENTALES

11.8.4. PESCA: Serie histórica de la potencia, capacidad y número de buques

Año	Potencia (KW)	Arqueo (Gross Ton)	Número de buques
2000	798.495	207.916	15.745
2001	778.116	207.919	14.520
2002	770.514	206.724	14.148
2003	753.539	204.840	13.773
2004	729.577	199.391	13.430
2005	719.733	199.649	13.132
2006	697.022	194.035	12.849
2007	672.674	188.455	12.475
2008	641.188	181.240	10.869
2009	614.944	174.083	10.625
2010	594.219	166.059	10.404

Fuente: MAGRAMA

INDICADORES AMBIENTALES

11.8.5. PESCA: Análisis autonómico de la capacidad y potencia de la flota pesquera, a 31 de diciembre 2010 (total caladeros)

Comunidades Autónomas	Arqueo (Gross Ton)	Potencia (KW)
Andalucía	49.180	7.835
Asturias	143.201	21.528
Baleares	3.801	22.061
Canarias	26.772	60.481
Cantabria	9.515	22.797
Cataluña	24.731	107.330
Ceuta	12.231	15.861
C. Valenciana	20.837	74.189
Galicia	173.054	313.280
Melilla	s/d	s/d
Murcia	3.308	12.574
País Vasco	83.699	140.095

Fuente: MAGRAMA

s/d: sin datos

INDICADORES AMBIENTALES

11.9.1. RESIDUOS: Serie histórica de recogida de residuos urbanos

Tipo de residuos	Recogida residuos urbanos (toneladas)			
	2006	2007	2008	2009
Residuos mezclados	20.431.260	19.993.461	19.858.348	17.770.790
Residuos recogidos selectivamente (papel, vidrio , envases ligeros y fracción orgánica)	2.519.340	2.668.897	3.430.066	3.148.523
Otras recogidas selectivas	697.432	899.841	761.448	85.175
TOTAL RESIDUOS URBANOS RECOGIDOS	23.648.032	23.562.199	24.049.826	23.575.435

Fuente: MAGRAMA

INDICADORES AMBIENTALES

11.9.2. RESIDUOS: Generación de residuos urbanos por habitante (UE-27) 2010

Pais de la UE	Kg/habitante
Lituania	304
Estonia	311
Polonia	315
República Checa	317
Eslovaquia	333
Rumanía	365
Lituania	381
Bulgaria	410
Hungría	413
Eslovenia	422
Grecia	457
Suecia	465
Bélgica	466
Finlandia	470
UE-27	502
Portugal	514
Reino Unido	521
Italia	531
Francia	532
España	535
Alemania	583
Austria	591
Malta	591
Holanda	595
Irlanda	636
Dinamarca	673
Luxemburgo	678
Chipre	760

Fuente: Eurostat

INDICADORES AMBIENTALES

11.9.3. RESIDUOS: Seria histórica de la cantidad de residuos urbanos ingresados en instalaciones de tratamiento (t/año)

Tipo de instalación	Residuos urbanos ingresados (t/año)			
	2007	2008	2009	2009
Clasificación de envases	559.271	547.621	578.392	640.286
Compostaje de fracción orgánica	161.781	460.408	525.039	795.714
Triaje y compostaje	7.249.622	8.199.049	9.108.845	7.669.958
Triaje, biometanización y compostaje	1.041.153	1.579.922	3.393.374	3.103.218
Eliminación por incineración		2.057.017	2.240.224	1.972.305
Eliminación en vertedero		16.125.342	17.437.656	15.833.489

INDICADORES AMBIENTALES

11.9.4. RESIDUOS: Serie histórica de destino de lodos de instalaciones de depuración de aguas residuales

Año	Destino de lodos de instalaciones de depuración de aguas residuales (1.000 t de materia seca)				
	Uso agrícola	Depósito en vertedero	Incineración con recuperación de energía	Otros usos	Total
2000	454,3	153,1	70,2	176,0	853,6
2001	606,1	131,0	54,8	100,4	892,3
2002	658,5	160,5	68,9	99,4	987,3
2003	669,6	162,8	76,8	103,0	1.012,2
2004	662,0	156,5	39,2	147,6	1.005,3
2005	628,6	163,9	39,7	154,0	986,2
2006	687,0	168,1	41,1	168,8	1.065,0
2007	786,0	160,0	41,0	174,0	1.161,0
2008	810,0	147,0	44,0	176,0	1.177,0
2009	995,1	95,7	61,6	52,8	1.205,1

INDICADORES AMBIENTALES

11.9.5. RESIDUOS: Serie histórica de la tasa global de reciclado y valorización de residuos de envases

Año	Tasa de reciclado (porcentaje)	Tasa de valorización (porcentaje)
1999	37,9	42,0
2000	39,8	44,2
2001	44,2	50,5
2002	44,3	49,8
2003	43,1	48,3
2004	47,4	53,0
2005	50,4	56,1
2006	54,0	60,7
2007	56,3	62,1
2008	59,1	65,4
2009	60,3	67,8

Fuente: MAGRAMA

INDICADORES AMBIENTALES

11.9.6. RESIDUOS: Serie histórica de la tasa de reciclado de residuos de envases de vidrio

Año	España:Tasa de reciclado de vidrio (Porcentaje)	EU27:Tasa de reciclado de vidrio (Porcentaje)
1999	40,0	56,0
2000	31,0	54,0
2001	33,0	58,0
2002	36,0	60,0
2003	38,0	60,0
2004	41,0	63,0
2005	45,0	64,0
2006	51,0	64,0
2007	56,0	62,0
2008	60,0	65,0
2009	67,0	67,0

Fuente: FEVE (Federación Europea de Envases de Vidrio)

INDICADORES AMBIENTALES

11.9.7. RESIDUOS: Tasa de reciclado de vidrio en la UE-27 en porcentajes, 2009

Pais	Tasa de reciclado de vidrio (porcentaje)
Bélgica	96
Suecia	90
Finlandia	80
Dinamarca	88
Austria	90
Alemania	81
Holanda	92
Irlanda	76
Luxemburgo	74
Italia	77
UE-27	67
República Checa	73
Reino Unido	62
Francia	63
España	67
Portugal	56
Eslovaquia	34
Polonia	44
Lituania	50
Letonia	53
Estonia	46
Hungría	23
Bulgaria	27
Turquía	25
Grecia	15
Rumanía	22
Chipre	18

Fuente: FEVE (Federación Europea de Envases de Vidrio)

INDICADORES AMBIENTALES

11.9.8. RESIDUOS: Serie histórica de las tasas de recogida y reciclaje de papel-cartón

Año	Tasa de recogida (porcentaje)	Tasa de reciclaje (porcentaje)
1997	42,0	54,2
1998	43,4	55,9
1999	46,0	56,1
2000	48,6	56,8
2001	54,6	65,6
2002	52,0	62,9
2003	50,5	61,6
2004	54,6	62,2
2005	58,9	62,5
2006	58,5	68,3
2007	63,9	73,7
2008	68,8	74,9
2009	74,4	73,9
2010	71,9	79,1

Fuente: Aspapel

INDICADORES AMBIENTALES

11.10.1. DESASTRES NATURALES Y TECNOLÓGICOS: Serie histórica del número de accidentes con posibles daños ambientales producidos por el transporte de mercancías peligrosas

Año	Carretera	Ferrocarril	Total
1999	34	sd	34
2000	53	4	57
2001	44	2	46
2002	47	1	48
2003	55	5	60
2004	64	4	68
2005	61	2	63
2006	46	1	47
2007	48	2	50
2008	45	1	46
2009	47	0	47
2010	25	0	25

Fuente: Dirección General de Protección Civil y Emergencias. Ministerio del Interior

INDICADORES AMBIENTALES

11.10.2. DESASTRES NATURALES Y TECNOLÓGICOS: Distribución autonómica de los accidentes con posibles daños ambientales producidos por el transporte de mercancías peligrosas, periodo 1997-2010

Comunidades Autónomas	Carretera	Ferrocarril
Andalucía	108	10
Cataluña	86	8
Aragón	79	6
C. Valenciana	59	1
Castilla y León	54	1
País Vasco	52	6
Castilla-La Mancha	45	1
Madrid	36	0
La Rioja	32	2
Galicia	26	0
Asturias	23	3
Murcia	16	0
Navarra	9	0
Canarias	9	2
Cantabria	9	0
Extremadura	3	0
Baleares	2	0
ESPAÑA	648	40

Fuente: Dirección General de Protección Civil y Emergencias. Ministerio del Interior

INDICADORES AMBIENTALES

11.10.3. DESASTRES NATURALES Y TECNOLÓGICOS:

Accidentes industriales en los que intervienen sustancias químicas peligrosas, periodo 1987-2011

Comunidades Autónomas	Número de accidentes
Cataluña	15
País Vasco	5
Castilla y León	4
Galicia	5
Murcia	2
Aragón	3
Andalucía	3
Madrid	1
Castilla-La Mancha	2
Cantabria	1
Canarias	1
TOTAL	43

Fuente: Dirección General de Protección Civil y Emergencias. Ministerio del Interior

INDICADORES AMBIENTALES

11.10.4. DESASTRES NATURALES Y TECNOLÓGICOS: Serie histórica de los accidentes de buques petroleros cuyo vertido de hidrocarburo supere las 7 toneladas según provincia

Comunidades Autónomas	1991	1992	1993	1994	1995	1996	1997	1998	1999	2000	2001	2002	2003	2004	2005	2006	2007	2008	Total 1991-2008
Andalucía	7	4	0	4	2	5	5	2	3	5	2	6	1	2	2	2	2	0	54
Asturias	0	0	0	0	0	0	0	0	1	0	0	0	1	0	0	0	0	0	2
Baleares	0	0	0	0	0	0	0	1	0	0	0	2	0	0	0	1	0	0	4
Canarias	1	3	1	4	3	2	1	0	0	0	1	0	0	2	0	1	2	0	21
Cantabria	0	0	0	0	0	0	0	0	0	0	0	0	0	0	0	0	0	0	0
Cataluña	0	0	2	1	2	2	0	0	2	0	1	3	2	2	0	0	0	0	17
Galicia	1	2	2	4	2	1	0	1	1	1	4	2	1	0	0	0	0	0	22
Murcia	1	0	0	0	0	0	0	0	1	1	0	0	0	0	0	0	0	0	3
País Vasco	0	0	4	1	0	0	0	0	0	0	0	0	0	0	0	0	1	0	7
C. Valenciana	0	1	0	0	1	0	0	0	1	0	0	1	0	1	0	0	0	1	6
Ceuta																			
Melilla																			
Datos incluidos en Estrecho - Andalucía																			
TOTAL COSTA ESPAÑOLA	10	10	9	14	10	10	6	4	9	7	8	14	5	7	2	4	5	1	136

Fuente: Dirección Gral. de la Marina Mercante. Ministerio Fomento.

INDICADORES AMBIENTALES

11.10.5. DESASTRES NATURALES Y TECNOLÓGICOS: Serie histórica de los incendios forestales

Año	Número de incendios	Superficie forestal incendiada			
		Total (ha)	Arboladas (ha)	No arboladas (ha)	Media (ha/incendio)
1999	18.237	82.217	24.034	58.183	4,5
2000	24.118	188.586	46.138	142.448	7,8
2001	19.547	93.297	19.363	73.934	4,8
2002	19.929	107.464	25.197	82.267	5,4
2003	18.616	148.172	53.673	94.499	8,0
2004	21.396	134.193	51.732	82.461	6,3
2005	25.492	188.672	69.350	119.322	7,4
2006	16.334	156.083	71.803	84.280	9,5
2007	10.936	86.122	29.409	56.713	7,9
2008	11.655	50.322	8.443	41.879	4,3
2009	15.642	120.085	40.393	79.692	7,7
2010	11.722	54.770	10.185	44.585	4,7
2011 (P)	16.028	84.490	18.363	66.127	5,3

Fuente: MAGRAMA.

P: Datos Provisionales.

INDICADORES AMBIENTALES

11.10.6. DESASTRES NATURALES Y TECNOLÓGICOS: Serie histórica de las víctimas mortales por desastres naturales

Año	Inundaciones	Tormentas	Incendios forestales	Deslizamientos	Golpes de Calor	Aludes de Nieve	Episodios de nieve y frío	Temporales marítimos	Terromotos	Total
1995	22	19	8	7	0	7	0	19	0	82
1996	110	13	1	8	0	1	2	13	0	148
1997	40	14	4	2	0	0	5	13	0	78
1998	0	2	4	0	0	0	1	36	0	43
1999	5	20	8	0	1	0	0	17	0	51
2000	14	28	6	0	0	4	2	37	0	91
2001	9	17	1	1	0	2	4	27	0	61
2002	13	12	6	1	0	4	0	15	0	51
2003	9	8	11	2	60	4	0	5	0	99
2004	7	6	4	0	23	5	3	20	0	68
2005	8	8	19	0	4	1	3	s/d	0	43
2006	9	9	8	5	14	0	0	s/d	0	45
2007	11	4	1	2	0	0	0	s/d	0	18
2008	6	3	1	1	0	4	0	4	0	19
2009	5	11	11	2	0	3	1	2	0	35
2010	12	6	9	2	2	11	1	5	0	48
2011	9	2	12	3	1	2	1	2	9	41
TOTAL	289	182	114	36	105	48	23	215	9	1.021

s/d: sin datos; Temporales marítimos: fallecidos en tierra

Fuente: Dirección General de Protección Civil y Emergencias
Ministerio de Interior

INDICADORES AMBIENTALES

11.11.1. SUELOS: Distribución de la ocupación del suelo. Comparación años 2000 y 2006

	CLC 2000	CLC 2006
Superficies artificiales	1,8	2,0
Superficie agrícola	50,1	50,1
Superficie de bosques y área semi-naturales	47,3	47,1
Zonas húmedas y superficies de agua	0,9	0,9

Fuente: Inventarios Corine Land Cover. Años 2000 y 2006. Instituto Geográfico Nacional.
 Instituto Geográfico Nacional. Ministerio de Fomento

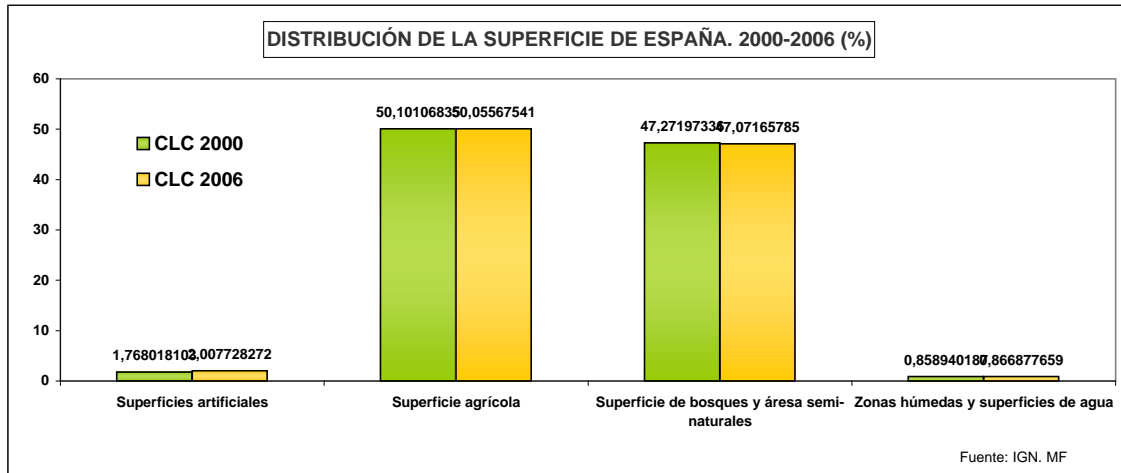

INDICADORES AMBIENTALES

11.11.2. SUELOS: Porcentaje de superficie con riesgo de desertificación, 2008

Nivel de riesgo de desertificación	Porcentaje de superficie en riesgo
Sin riesgo: zonas húmedas, zonas subhúmedas e improductivo	26,0
Bajo	37,0
Medio	19,0
Alto	16,0
Muy alto	2,0

INDICADORES AMBIENTALES

11.11.3 SUELOS: Porcentaje de superficie con riesgo de desertificación

CCAA	Procesos erosivos Moderados (%)	Procesos erosivos Medios (%)	Procesos erosivos Altos (%)
Andalucía	57,61	19,76	22,63
Cataluña	54,41	24,86	20,74
Cantabria	59,91	22,39	17,70
Asturias	61,92	21,67	16,42
Navarra	65,64	18,79	15,57
Murcia	66,41	18,13	15,46
C. Valenciana	70,12	16,04	13,83
La Rioja	65,84	20,43	13,72
Galicia	74,34	13,06	12,61
I. Baleares	76,62	13,69	9,70
I. Canarias	69,25	21,86	8,89
Madrid	81,28	10,89	7,83
Extremadura	83,75	9,81	6,44
Castilla y León (*)	87,81	9,25	2,93

Fuente: Inventario Nacional de Erosión de Suelos, 2002-2012. Secretaría General del Medio Rural, Dirección General de Medio Natural y Política Forestal. MAGRAMA.

(*) Incluye León, Valladolid, Zamora y Ávila

INDICADORES AMBIENTALES

11.12.1. TRANSPORTE: Consumo de combustibles de automoción (toneladas)

Tipo de combustible		2005	2006	2007	2008	2009	2010	2011
Gasolinas	97 I.O	425.300	12.354					
	95 I.O	5.956.482	6.052.876	5.848.339	5.577.911	5.362.514	5.101.258	4.843.764
	98 I.O	878.524	865.523	839.196	709.279	641.993	566.359	448.795
	Bioetanol						6	52
	Mezcla			80	314	453	2.382	901
	Subtotal gasolinas auto	7.260.306	6.930.752	6.687.615	6.287.504	6.004.960	5.670.005	5.293.512
	Otras	8.732	9.225	9.425	8.287	7.863	6.612	5.945
Total	7.269.038	6.939.978	6.697.039	6.295.791	6.012.823	5.676.616	5.299.457	
Gasóleos	A	23.282.472	24.584.613	25.826.919	24.851.226	23.576.727	23.292.185	22.436.351
	Biodiesel			62.094	100.161	41.225	41.628	25.520
	Biodiesel Mezcla			188.841	173.997	166.871	254.446	149.392
	Subtotal gasóleos auto			26.077.854	25.125.385	23.784.824	23.588.260	22.611.263
	B	5.906.118	5.782.875	6.110.553	5.913.876	5.571.284	5.582.905	5.046.744
	C	2.830.479	2.655.858	2.887.698	2.782.953	2.511.585	2.575.543	2.036.479
	Otros	2.275.493	2.243.722	1.755.159	1.554.707	1.477.575	1.471.386	1.424.145
Total	34.294.562	35.267.068	36.831.264	35.376.920	33.345.268	33.218.094	31.118.631	
% Biocarburantes en subtotal gasolinas auto				1,85	2,29	3,9	6,38%	6,73%
% Biocarburantes en subtotal gasóleos auto				1,05	2,34	4,21	5,73%	7,22%
TOTAL		74.809.086	73.968.643	75.003.357	72.534.455	68.442.033	67.095.846	64.313.435

Fuente: CORES

INDICADORES AMBIENTALES

11.12.2. TRANSPORTE: Serie histórica del consumo de energía del sector transporte y su porcentaje respecto al total

Año	Consumo de energía (ktep)		Porcentaje de transporte respecto al total
	Total	Transporte	
1990	60.669,0	22.716,0	37,4
1991	62.746,0	23.203,0	37,0
1992	62.634,0	23.904,0	38,2
1993	62.828,0	23.746,0	37,8
1994	65.449,0	25.233,0	38,6
1995	68.666,0	26.591,0	38,7
1996	70.723,0	27.461,0	38,8
1997	73.935,0	29.096,0	39,4
1998	80.214,0	30.306,0	37,8
1999	82.638,0	31.515,0	38,1
2000	86.772,0	32.276,0	37,2
2001	89.905,0	33.756,0	37,6
2002	91.531,0	34.320,0	37,5
2003	96.721,0	36.170,0	37,4
2004	100.230,0	37.832,0	37,7
2005	102.625,0	38.691,0	37,7
2006	101.155,0	39.803,0	39,4
2007	104.170,0	40.717,0	39,1
2008	101.183,0	39.300,0	38,8
2009	92.771,0	36.868,0	39,7
2010	94.460,0	35.862,0	38,0

Fuente: Ministerio de Industria, Energía y Turismo, 2011. La Energía en España 2010

INDICADORES AMBIENTALES

11.12.3. TRANSPORTE: Evolución de la distribución del consumo de energía del transporte por modos (porcentajes)

Años	Aéreo	Carretera	Ferrocarril	Marítimo	Otros transportes
1990	3,2	93,3	0,8	2,6	0,0
1991	3,2	93,5	0,7	2,5	0,0
1992	3,5	93,6	0,7	2,3	0,0
1993	3,1	93,6	0,6	2,6	0,1
1994	3,0	93,6	0,5	2,7	0,1
1995	3,2	93,9	0,5	2,3	0,1
1996	3,6	93,5	0,5	2,2	0,2
1997	4,0	93,5	0,5	1,8	0,3
1998	3,8	94,0	0,4	1,6	0,1
1999	4,1	93,3	0,4	2,1	0,1
2000	4,2	93,2	0,4	2,1	0,2
2001	4,1	93,0	0,4	2,3	0,3
2002	3,7	93,2	0,3	2,5	0,4
2003	3,6	93,3	0,3	2,4	0,3
2004	3,9	93,1	0,3	2,4	0,3
2005	4,1	92,8	0,3	2,4	0,4
2006	4,2	92,8	0,3	2,6	0,2
2007	4,2	92,5	0,3	2,9	0,2
2008	4,1	92,4	0,3	3,1	0,2
2009	3,7	92,5	0,3	3,3	0,2
2010	3,7	92,3	0,3	3,6	0,2

INDICADORES AMBIENTALES

11.12.4. TRANSPORTE: Serie histórica de la emisión de contaminantes procedentes del transporte

Año	Índice 1990=100		
	Gases efecto invernadero	Sustancias acidificantes	Precursores de ozono
1993	111,8	109,3	105,2
1994	117,9	110,5	103,9
1995	119,3	100,5	95,4
1996	127,5	101,1	96,2
1997	128,8	88,6	89,0
1998	140,4	88,3	87,7
1999	148,7	90,5	84,8
2000	152,9	89,8	80,6
2001	159,7	89,7	77,7
2002	162,9	89,5	71,0
2003	170,1	89,7	68,8
2004	176,6	92,0	67,8
2005	182,0	89,2	64,9
2006	187,7	88,2	61,8
2007	194,0	90,3	60,8
2008	183,8	84,0	54,8
2009	171,4	77,3	49,8
2010	166,3	75,2	47,1

Fuente: MAGRAMA

INDICADORES AMBIENTALES

11.12.5. TRANSPORTE: Serie histórica del tráfico aéreo en aeropuertos españoles (millones de pasajeros)

Año	Interior	Internacional	Total
1985	22	28	50
1990	35	38	73
1995	40	55	95
2000	57	81	138
2005	76	103	179
2006	81	110	191
2007	89	119	208
2008	82	120	202
2009	76	110	186
2010	77	115	192
2011	76	127	203

Fuente: Ministerio de Fomento

INDICADORES AMBIENTALES

11.12.6. TRANSPORTE: Serie histórica del volumen de transporte

Año	Transporte de viajeros (miles de millones de viajeros-km)				Transporte de mercancías (miles de millones de toneladas-km)			
	Carretera	Ferrocarril	Aéreo	Marítimo	Carretera	Ferrocarril	Tubería	Marítimo
1996	304,3	16,8	11,1	1,1	221,3	10,4	8,2	35,1
1997	322,3	17,9	13,2	1,2	228,4	11,5	9,0	36,5
1998	321,0	18,9	13,1	1,3	276,3	11,8	6,9	32,3
1999	341,3	19,7	14,5	1,3	279,6	11,8	8,9	32,3
2000	352,9	20,2	17,0	1,4	297,6	12,2	9,9	35,9
2001	359,7	20,8	17,8	1,3	322,6	12,3	10,2	38,4
2002	364,3	21,2	17,3	1,3	324,2	12,2	10,4	38,2
2003	373,1	21,1	18,8	1,3	337,9	12,4	10,2	39,7
2004	385,6	20,8	20,5	1,4	334,1	12,0	11,4	43,1
2005	392,6	21,6	23,2	1,4	367,5	11,6	12,7	43,8
2006	392,5	22,1	25,9	1,6	368,3	11,6	12,8	42,5
2007	405,1	21,9	24,0	1,6	352,5	11,1	12,6	45,7
2008	405,4	24,0	21,3	1,6	325,5	10,3	12,9	43,0
2009	410,2	23,6	18,1	1,4	286,2	7,4	11,3	38,3
2010	395,3	22,9	17,3	1,5	272,7	7,9	11,3	39,1

Fuente: Ministerio de Fomento

INDICADORES AMBIENTALES

11.13.1. TURISMO: Serie histórica del número de turistas extranjeros por habitante

Año	Habitantes según padrón	Turistas extranjeros	Turistas por habitante
1997	39.761.023	39.552.720	0,99
1998	38.852.651	43.396.083	1,09
1999	40.202.160	46.775.869	1,16
2000	40.499.790	47.897.915	1,18
2001	41.116.842	50.093.555	1,22
2002	41.837.894	52.326.767	1,25
2003	42.717.064	50.853.815	1,22
2004	43.197.684	52.429.832	1,24
2005	44.108.530	55.576.513	1,26
2006	44.708.964	58.451.142	1,31
2007	44.708.964	58.451.142	1,31
2008	45.200.737	59.193.289	1,31
2009	46.745.807	52.231.098	1,12
2010	47.021.031	52.677.187	1,12
2011 (P)	47.190.493	56.694.298	1,20

Fuente: INE

P: Datos Provisionales

INDICADORES AMBIENTALES

11.13.2.1. TURISMO: Serie histórica del número de visitantes a los parques nacionales

Año	Número total de visitantes	Superficie (ha)	Visitantes por hectárea
1998	9.076.653	223.410	41
1999	9.927.726	315.037	32
2000	10.253.159	315.037	33
2001	10.002.517	315.037	32
2002	9.621.493	315.037	31
2003	10.296.382	323.517	32
2004	11.134.880	327.049	34
2005	11.261.190	327.049	34
2006	10.979.470	327.049	33
2007	10.864.738	347.022	31
2008	10.222.818	347.030	29
2009	9.952.606	347.030	29
2010	9.514.829	347.306	27
2011	10.181.164	347.306	29

INDICADORES AMBIENTALES

11.13.2.2. TURISMO: Serie histórica de la superficie y número de visitantes de los parques nacionales

Parque Nacional	2000	2001	2002	2003	2004	2005	2006	2007	2008	2009	2010	2011	Parques Nacionales
VISITANTES													
Alguestortes	382.624	410.427	362.822	356.411	341.759	337.484	355.633	322.555	304.606	329.227	294.547	322.572	Alguestortes
A. de Cabrera	44.983	64.078	66.302	66.535	73.540	71.987	74.532	76.541	68.804	60.862	64.698	75.544	A. de Cabrera
Caballeros	59.015	51.822	63.277	63.739	70.782	66.943	73.926	72.688	78.767	90.001	92.578	92.038	Caballeros
C. Taburiente	347.619	377.726	375.753	395.264	367.938	377.852	371.558	389.024	408.088	337.649	387.805	424.832	C. Taburiente
Doñana	385.563	394.401	407.693	391.984	391.536	376.521	376.287	384.638	350.005	288.897	341.961	326.013	Doñana
Garajonay	615.000	520.000	507.000	641.754	859.860	854.824	842.467	884.858	860.000	625.801	610.254	825.838	Garajonay
I. Atlánticas	-	-	-	171.999	182.394	213.897	220.240	238.939	254.000	274.716	292.374	322.396	I. Atlánticas
Monfragüe	-	-	-	-	-	-	-	351.885	331.788	306.041	297.976	296.219	Monfragüe
Picos de Europa	1.869.063	1.669.973	1.596.825	1.990.255	2.221.761	2.472.345	1.863.847	1.774.955	1.712.668	1.818.674	1.610.341	612.500	Picos de Europa
Ordesa	635.876	657.045	622.014	619.700	582.800	592.100	316.700	617.950	616.600	617.500	614.059	1.717.728	Ordesa/M. Perdido
Sierra Nevada	275.000	292.128	302.520	315.000	558.489	645.738	728.137	684.573	673.302	667.319	680.883	680.883	Sierra Nevada
T. Daimiel	115.503	109.753	100.099	107.437	128.640	123.413	100.666	122.955	94.687	105.957	398.742	204.314	T. Daimiel
Teide	3.722.915	3.569.164	3.446.522	3.364.973	3.540.195	3.349.204	3.567.701	3.142.418	2.865.057	3.056.830	2.407.480	2.731.484	Teide
Timanfaya	1.800.000	1.866.000	1.768.566	1.841.431	1.815.186	1.778.882	1.787.776	1.748.149	1.600.175	1.371.349	1.434.705	1.549.003	Timanfaya
Total visitantes	10.253.159	10.002.517	9.621.493	10.296.382	11.134.880	11.261.190	10.679.470	10.864.738	10.230.818	9.952.606	9.514.829	10.181.164	
SUPERFICIE (ha)													
Alguestortes	14.119	14.119	14.119	14.119	14.119	14.119	14.119	14.119	14.119	14.119	14.119	14.119	Alguestortes
A. de Cabrera	10.021	10.021	10.021	10.021	10.021	10.021	10.020	10.020	10.020	10.020	10.020	10.020	A. de Cabrera
Caballeros	39.000	39.000	39.000	39.000	39.000	39.000	39.015	39.015	40.856	40.856	40.856	40.856	Caballeros
C. Taburiente	4.690	4.690	4.690	4.690	4.690	4.690	4.699	4.699	4.699	4.699	4.699	4.699	C. Taburiente
Doñana	50.720	50.720	50.720	50.720	54.252	54.252	54.251	54.251	54.251	54.251	54.251	54.251	Doñana
Garajonay	3.986	3.986	3.986	3.986	3.986	3.986	3.984	3.986	3.986	3.986	3.986	3.984	Garajonay
I. Atlánticas	-	-	-	-	8.480	8.480	8.480	8.480	8.480	8.480	8.480	8.480	I. Atlánticas
Monfragüe	-	-	-	-	-	-	-	18.118	18.118	18.118	18.118	18.396	Monfragüe
Picos de Europa	64.660	64.660	64.660	64.660	64.660	64.660	64.660	64.660	64.660	64.660	64.660	15.608	Picos de Europa
Ordesa	15.608	15.608	15.608	15.608	15.608	15.608	15.608	15.608	15.608	15.608	15.608	64.660	Ordesa/M. Perdido
Sierra Nevada	86.208	86.208	86.208	86.208	86.208	86.208	86.208	86.208	86.208	86.208	86.208	86.208	Sierra Nevada
T. Daimiel	1.928	1.928	1.928	1.928	1.928	1.928	1.928	1.928	1.928	1.928	1.928	1.928	T. Daimiel
Teide	18.990	18.990	18.990	18.990	18.990	18.990	18.990	18.990	18.990	18.990	18.990	18.990	Teide
Timanfaya	5.107	5.107	5.107	5.107	5.107	5.107	5.107	5.107	5.107	5.107	5.107	5.107	Timanfaya
Total superficie	315.037	315.037	315.037	323.517	327.849	327.849	327.069	345.189	347.030	347.030	347.030	347.306	

Fuente: Organismo Autónomo Parques Nacionales. MARN

INDICADORES AMBIENTALES

11.13.3.1. TURISMO: Análisis autonómico del número de viajeros, pernoctaciones y estancia media en establecimiento hotelero

Comunidades Autónomas	2008			2009			2010		
	Número de viajeros	Número de pernoctaciones	Estancia media	Número de viajeros	Número de pernoctaciones	Estancia media	Número de viajeros	Número de pernoctaciones	Estancia media
Andalucía	15.769.339	44.171.550	2,8	14.205.602	40.681.215	2,9	14.343.888	40.956.970	2,9
Aragón	2.436.976	5.239.955	2,2	1.991.736	4.140.003	2,1	2.152.430	4.386.374	2,0
Asturias	1.488.633	3.136.334	2,1	1.403.955	2.880.281	2,1	1.427.237	2.973.636	2,1
Baleares	7.963.073	49.633.274	6,2	7.075.297	45.769.098	6,5	7.543.553	48.419.224	6,4
Canarias	7.514.783	49.400.352	6,6	6.496.228	45.170.032	7,0	7.089.669	49.996.622	7,1
Cantabria	1.076.668	2.493.231	2,3	1.102.498	2.542.145	2,3	1.058.256	2.468.290	2,3
Castilla y León	4.390.499	7.611.142	1,7	4.196.191	7.136.187	1,7	4.218.844	7.154.914	1,7
Castilla-La Mancha	2.117.135	3.807.440	1,8	1.970.294	3.518.965	1,8	1.969.157	3.479.502	1,8
Cataluña	14.437.729	42.150.243	2,9	14.031.276	40.742.221	2,9	15.727.738	45.336.081	2,9
C. Valenciana	7.281.598	24.531.982	3,4	6.906.485	23.419.504	3,4	6.965.893	23.867.706	3,4
Extremadura	1.139.354	2.094.222	1,8	1.141.747	2.046.856	1,8	1.144.699	2.047.297	1,8
Galicia	3.532.737	7.790.366	2,2	3.399.456	7.444.455	2,2	3.798.995	8.174.138	2,2
Madrid	9.169.644	17.077.815	1,9	8.838.592	16.518.800	1,9	9.820.862	18.493.166	1,9
Murcia	1.171.425	2.954.055	2,5	1.005.999	2.637.080	2,6	1.028.452	2.692.649	2,6
Navarra	757.641	1.427.132	1,9	709.840	1.345.989	1,9	719.591	1.352.490	1,9
País Vasco	2.104.403	3.842.982	1,8	2.047.252	3.822.579	1,9	2.241.242	4.179.639	1,9
La Rioja	532.000	925.419	1,7	497.373	893.088	1,8	509.422	891.736	1,8
Ceuta	70.028	142.416	2,0	76.386	152.579	2,0	82.231	167.894	2,0
Melilla	45.212	121.931	2,7	44.113	123.738	2,8	46.713	125.156	2,7
ESPAÑA	82.998.878	268.551.840	3,2	77.140.317	250.984.811	3,3	81.888.872	267.163.480	3,3

Fuente: INE

INDICADORES AMBIENTALES

11.13.3.2. TURISMO: Serie histórica de población turística equivalente, turistas extranjeros y población residente

Año	Número			Índice		
	PTE	Población residente	Turistas extranjeros	PTE	Población residente	Turistas extranjeros
2005	968.198	44.108.530	55.576.513	100,0	100,0	100,0
2006	1.046.309	44.708.964	58.451.142	107,3	101,4	105,2
2007	1.050.115	45.200.737	59.193.289	108,0	102,5	106,5
2008	1.029.631	46.157.822	57.192.013	106,3	104,6	103,1
2009	957.257	46.745.807	52.231.098	98,6	106,0	93,9
2010	999.952	47.021.031	52.676.972	103,3	106,6	94,8
2011 (P)	1.067.060	47.190.493	56.694.297	110,2	107,0	102,0

Población Turística Equivalente (PTE): Nº total de pernocataciones (de turistas residentes y no residentes) /365 días

PTE: señala a cuántas personas (que residiesen todo el año en España) equivalen las pernocataciones del turismo

Fuente: INE

P: Datos Provisionales

INDICADORES AMBIENTALES

11.13.4.1. TURISMO RURAL: Serie histórica de alojamientos, plazas, turistas y pernoctaciones

Año	Alojamientos	Plazas	Viajeros	Pernoctaciones
2002	6.004	51.010	1.370.369	4.104.680
2003	6.974	59.884	1.467.539	4.476.140
2004	8.234	71.488	1.754.360	5.492.516
2005	9.629	83.916	1.982.902	6.306.329
2006	10.830	95.906	2.425.429	7.438.383
2007	11.559	103.455	2.661.357	7.969.361
2008	12.794	114.766	2.623.351	7.843.924
2009	13.889	126.235	2.708.581	7.901.742
2010	14.322	130.882	2.647.373	7.615.990
2011	15.037	137.727	2.714.066	7.685.350

Fuente: INE

INDICADORES AMBIENTALES

11.13.4.2. TURISMO RURAL: Análisis autonómico de alojamientos, plazas, turistas y pernoctaciones, 2011 (P)

Comunidades Autónomas	Alojamientos	Plazas	Turistas	Pernoctaciones
Andalucía	1.340	10.906	146.969	506.272
Aragón	1.111	8.552	126.857	405.084
Asturias	1.345	11.904	180.723	668.926
Baleares	201	3.523	123.609	594.712
Canarias	682	4.030	57.295	350.000
Cantabria	396	6.855	190.158	473.145
Castilla y León	3.188	28.786	626.829	1.419.872
Castilla-La Mancha	1.384	11.235	173.108	401.844
Cataluña	1.732	13.835	312.746	925.664
C.Valenciana	991	9.244	118.692	341.845
Extremadura	474	5.582	113.757	264.338
Galicia	535	6.594	142.793	294.050
Madrid	223	3.871	117.284	222.412
Murcia	272	2.982	24.676	73.750
Navarra	677	4.863	116.174	365.496
País Vasco	382	3.980	116.244	310.720
La Rioja	106	986	26.154	67.215
ESPAÑA	15.039	137.728	2.714.068	7.685.345

(P): datos provisionales

Fuente: INE

INDICADORES AMBIENTALES

11.13.5.1. TURISMO: Análisis autonómico de la evolución de turistas extranjeros por kilómetro de costa, 2005-2010

Comunidades Autónomas	2005	2006	2007	2008	2009	2010
Asturias	569	514	408	451	419	446
Galicia	792	838	761	624	509	460
Cantabria	1.401	1.382	1.328	1.120	1.109	967
Murcia	1.809	2.105	2.462	2.894	3.086	2.470
País Vasco	3.931	4.289	4.024	3.413	3.267	3.682
Canarias	5.964	6.070	5.976	5.911	5.182	5.439
Baleares	6.763	7.078	7.166	7.049	6.329	6.427
Andalucía	8.838	9.045	9.115	8.486	7.775	7.870
C. Valenciana	10.428	10.589	10.809	11.040	9.863	9.699
Cataluña	20.070	21.464	21.807	20.521	18.268	18.851
ESPAÑA (10 CCAA)	6.368	6.632	6.665	6.421	5.759	5.860

Fuente: INE

INDICADORES AMBIENTALES

11.13.5.2. TURISMO: Tasa de crecimiento de turistas extranjeros en las comunidades autónomas costeras, 2004-2010

Comunidades Autónomas	Tasa de variación de turistas extranjeros 2004-2010 (%)
Asturias	6,5
Galicia	-8,0
Cantabria	-6,3
Murcia	2,1
País Vasco	-1,5
Canarias	-10,2
Baleares	-3,9
Andalucía	-7,5
C. Valenciana	6,6
Cataluña	5,4
ESPAÑA	-2,0

Fuente: IET (2010: datos provisionales)

INDICADORES AMBIENTALES

11.13.5.1. TURISMO: Análisis autonómico de la evolución de turistas extranjeros por kilómetro de costa, 2004-2010

Comunidades Autónomas	2004	2005	2006	2007	2008	2009
Asturias	370	569	514	408	451	419
Galicia	507	792	838	761	624	509
Cantabria	672	1.401	1.382	1.328	1.120	1.109
Murcia	1.893	1.809	2.105	2.462	2.894	3.086
País Vasco	3.924	3.931	4.289	4.024	3.413	3.267
Canarias	6.627	5.964	6.070	5.976	5.911	5.182
Baleares	6.673	6.763	7.078	7.166	7.049	6.329
Andalucía	7.920	8.838	9.045	9.115	8.486	7.775
C. Valenciana	9.465	10.428	10.589	10.809	11.040	9.863
Cataluña	16.715	20.070	21.464	21.807	20.521	18.268
ESPAÑA (10 CCAA)	6.118	6.368	6.632	6.665	6.421	5.759

Fuente: INE

INDICADORES AMBIENTALES

11.13.5.2. TURISMO: Tasa de crecimiento de turistas extranjeros en las comunidades autónomas costeras, 2004-2010

Comunidades Autónomas	Tasa de variación de turistas extranjeros 2004-2009 (%)
Asturias	6,5
Galicia	-8,0
Cantabria	-6,3
Murcia	2,1
País Vasco	-1,5
Canarias	-10,2
Baleares	-3,9
Andalucía	-7,5
C. Valenciana	6,6
Cataluña	5,4
ESPAÑA	-2,0

Fuente: IET (2010: datos provisionales)

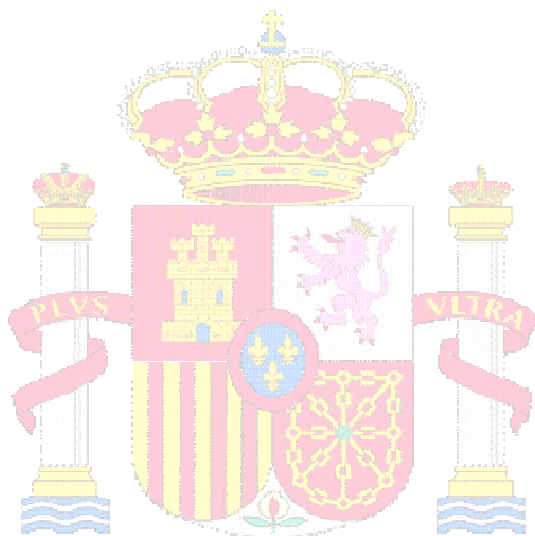

**MINISTERIO DE
AGRICULTURA, ALIMENTACIÓN
Y MEDIO AMBIENTE**

CAPITULO 12: MEDIO NATURAL

12.1.- Superficie y estructura forestal

12.2.- Repoblación forestal

12.3.- Gestión forestal sostenible

12.4.- Aprovechamientos forestales. Madera y leña

12.5.- Caza y pesca fluvial

12.6.- Red natura 2000 y espacios naturales protegidos

12.7.- Inventario nacional de erosión de suelos

12.8.- Inventario español de zonas húmedas

12.9.- Estado de salud de los bosques

12.10.- Incendios forestales

OBSERVACIONES METODOLOGICAS

12.1.- Superficie y estructura forestal

SUPERFICIE FORESTAL

Superficie Forestal Arbolada: Terreno poblado con especies forestales arbóreas como manifestación vegetal dominante y cuya fracción de cabida cubierta (FCC) es igual o superior al 10%. Se compone de:

Monte arbolado: Terreno con arbolado cuya $FCC \geq 20\%$.

Monte arbolado ralo: Cuando el $10\% \leq FCC < 20\%$. También incluye los terrenos con especies de matorral o pastizal natural como manifestación vegetal dominante, pero con árboles de FCC entre 10 y 20%.

Superficie Forestal Desarbolada: La que supone una $FCC < 10\%$ de las especies forestales arbóreas, si las tiene, y está formada por el monte con arbolado disperso y el desarbolado:

Monte arbolado disperso: Terreno ocupado por especies arbóreas como presencia vegetal dominante con una FCC entre 5% y 10%, igualmente incluye el terreno con especies de matorral o pastizal natural como manifestación dominante, pero con presencia de árboles forestales con FCC entre 5% y 10%. Representa la transición entre el monte arbolado y el monte desarbolado.

Monte desarbolado: Terreno poblado con especies de matorral y/o pastizal natural o con débil intervención humana, con presencia o no de árboles forestales, pero con $FCC < 5\%$.

Las definiciones de las formas fundamentales de la masa se adjuntan a continuación:

Monte alto: Terreno ocupado por una masa arbórea nacida de semilla.

Monte medio: Cuando coexisten pies de la misma especie, unos procedentes de semilla (brinzales) y otros de brote de cepa o raíz (chirpiales).

Monte bajo: Masa arbórea compuesta por pies procedentes de brotes de cepa y/o raíz.

CLASIFICACIÓN DE LOS MONTES

Montes del Estado o de las Comunidades Autónomas: Los pertenecientes al Estado o a las Comunidades Autónomas.

Montes de Utilidad Pública: Son los montes que han sido declarados como tal. Pueden estar consorciados con organismos forestales en cuyo caso se incluyen en el grupo de consorciados.

Montes de Entidades Locales de Libre Disposición: Comprende los montes pertenecientes a entidades locales, municipios, diputaciones vecinales en mano común que no han sido declarados de Utilidad Pública. Pueden estar consorciados o convenidos con organismos forestales, en cuyo caso se incluyen en el grupo de consorciados.

Montes de Particulares: Son los pertenecientes a particulares. Como, en los casos anteriores pueden estar consorciados o convenidos con organismos forestales, en cuyo caso se incluyen en el grupo de consorciados.

Montes de Empresas o Industrias Forestales: Los pertenecientes a dichas entidades.

12.2.- Repoblación forestal

Se incluyen en este capítulo, datos sobre forestaciones de tierras agrícolas, repoblaciones según tipo y objetivo, y número de viveros forestales.

Las definiciones de los términos empleados en las tablas, son las siguientes:

Repoblaciones preferentemente protectoras: Son las que su motivación principal es la defensa de embalses, riberas y vegas, la lucha contra la erosión, la fijación de dunas y otras actuaciones para la conservación o mejora del medio ambiente, sin perjuicio de que puedan utilizarse para la producción de madera y otros productos forestales.

Repoblaciones preferentemente productoras: Son las que su motivación principal es la producción de madera y otros productos forestales.

Primera repoblación: Repoblación forestal de terrenos desnudos.

Segunda repoblación: Repoblación de superficies de bosque cortadas o incendiadas.

Reposición de marras: Resiembra o plantación de pies perdidos.

Enlaces de interés:

<http://www.magrama.gob.es/es/biodiversidad/temas/montes-y-politica-forestal/estadisticas-forestales/2008/planificacion-gestion-y-conservacion.aspx>

12.3.- Gestión forestal sostenible

Se incluyen en este capítulo, datos sobre superficie forestal ordenada y sin ordenar, superficie forestal certificada según sistema de certificación, número de empresas con certificado de cadena de custodia y número de certificados de cadena de custodia según categoría del producto y sistemas de certificación reconocidos.

Se utiliza como referencia la superficie forestal total, que incluye forestal arbolado y desarbolado.

Se presenta la superficie ordenada por titularidad del monte, pública o privada. En algunas comunidades autónomas, se desconoce esta información. En estos casos se ha optado por introducir toda la superficie ordenada como pública ya que hay mayores probabilidades de que se ordene la superficie forestal pública antes que la privada.

Enlaces de interés: <http://www.magrama.gob.es/es/biodiversidad/temas/montes-y-politica-forestal/estadisticas-forestales/2008/planificacion-gestion-y-conservacion.aspx>

12.4.- Aprovechamientos forestales. Madera y leña

Se incluyen en este capítulo, datos sobre cortas de madera, cortas de madera y leña, cortas de coníferas, cortas de frondosas, producción y valor en cargadero, extracción de leña, comercio exterior de madera, leña, tablero y papel, y balance de la madera.

Enlaces de interés:

<http://www.magrama.gob.es/es/biodiversidad/temas/montes-y-politica-forestal/estadisticas-forestales/2008/produccion.aspx>

12.5.- Caza y pesca fluvial

Se incluyen en este capítulo, datos sobre licencias expedidas para caza y pesca, número de licencias expedidas y vigentes, número de capturas, sueltas de especies cinegéticas y piscícolas, producción de granjas cinegéticas y piscifactorías para repoblación, número y superficie de terrenos cinegéticos y número, superficie y longitud de las masas de aprovechamiento pesquero.

Enlaces de interés:

<http://www.magrama.gob.es/es/biodiversidad/temas/montes-y-politica-forestal/estadisticas-forestales/2008/produccion.aspx>

12.6.- Red natura 2000 y espacios naturales protegidos

Se incluyen en este capítulo, datos sobre Red Natura, espacios naturales protegidos y caracterización forestal de la Red Natura 2000 y de la red de espacios naturales protegidos.

Red Natura 2000: Natura 2000 es una red ecológica europea de áreas de conservación de la biodiversidad. Consta de Zonas Especiales de Conservación designadas de acuerdo con la Directiva Hábitat, así como de Zonas de Especial Protección para las Aves establecidas en virtud de la Directiva Aves.

Su finalidad es asegurar la supervivencia a largo plazo de las especies y los hábitats más amenazados de Europa, contribuyendo a detener la pérdida de biodiversidad ocasionada por el impacto adverso de las actividades humanas. Es el principal instrumento para la conservación de la naturaleza en la Unión Europea.

La Directiva de Hábitat 92/43/CEE obliga a todos los Estados Miembros de la Unión Europea a entregar una Lista Nacional de lugares (pLIC), la cual, en sucesivas fases, se transformará en Lista de Lugares de Importancia Comunitaria (LIC) y después en Zonas de Especial Conservación (ZEC). Tales ZEC, junto con las Zonas de Especial Protección para las Aves (ZEPA), conformarán la futura Red Natura 2000.

La proponen las Comunidades Autónomas en su ámbito territorial a la Dirección General de Calidad y Evaluación Ambiental y Medio Natural del MAGRAMA, quien actúa como coordinador general de todo el proceso y es responsable de su transmisión oficial a la Comisión Europea. Por lo tanto la metodología de trabajo ha seguido diferentes modelos en el tiempo según las Comunidades Autónomas, con un núcleo de coherencia pactado para lograr el objetivo principal de conservación. Las escalas de trabajo han evolucionado desde las iniciales 1:100.000 y 1:50.000 de las primeras etapas, hasta el ajuste fino cartográfico (1:10.000 y 1:5.000) que están realizando las Comunidades en la actualidad. La capa de entrega oficial a la Comisión Europea se realiza sobre escala 1:100.000.

Espacios naturales protegidos: La Legislación estatal (Ley 42/2007) prevé cinco figuras de protección (Parques, Reservas Naturales, Áreas Marinas Protegidas, Monumentos Naturales, Paisajes Protegidos), la legislación autonómica relativa a la conservación de la naturaleza incrementa las denominaciones elevando la tipología de espacios naturales a más de 40. La información se complementa con la base de datos Common Database on Designated Areas (CDDA) de la Agencia Europea de Medio Ambiente. Producto de las declaraciones y eventualmente, reclasificaciones o modificaciones en los límites, denominación o tipo de protección, se ha determinado que se realice una revisión con periodicidad anual.

Caracterización forestal de la Red Natura 2000 y de la red de espacios naturales protegidos: La Ley de Montes (Ley 43/2003) en su artículo 28h establece que la Estadística Forestal Española recogerá la caracterización del territorio forestal incluido en la Red Natura 2000. Hemos considerado interesante incluir también los espacios naturales protegidos, por lo que los resultados finales mostrarán la Red Natura 2000, la superficie que comparte con espacios naturales protegidos, y los espacios solos. Para la caracterización forestal se ha cruzado la capa de espacios naturales protegidos y Red Natura 2000 con el MFE50. Los resultados muestran:

Red Natura como LIC, ZEPA y LIC Y ZEPA

Espacios naturales protegidos como ENP

Espacios que son al mismo tiempo Red Natura 2000 y espacio natural protegido (ENP).

Mapa forestal en función de los usos generales del mismo: arbolado, arbolado ralo, arbolado disperso y desarbolado y la parte no forestal.

Enlaces de interés:

<http://www.magrama.gob.es/es/biodiversidad/temas/montes-y-politica-forestal/estadisticas-forestales/2008/planificacion-gestion-y-conservacion.aspx>

http://www.magrama.gob.es/es/biodiversidad/servicios/banco-datos-naturaleza/informacion-disponible/red_natura_2000.aspx

<http://www.magrama.gob.es/es/biodiversidad/temas/red-natura-2000/default.aspx>

12.7.- Inventario nacional de erosión de suelos

Tiene como objetivos detectar, cuantificar y reflejar cartográficamente los principales procesos de erosión en el territorio nacional y determinar su evolución en el tiempo mediante su inventariación de forma continua. Mejora y actualiza anteriores Mapas de Estados Erosivos. En el año 2001 el Ministerio de Medio Ambiente, a través de la Dirección General para la Conservación de la Naturaleza, inició los trabajos para la puesta en marcha el ambicioso proyecto "Inventario Nacional de Erosión de Suelos (2002-2012)".

El Inventario Nacional de Erosión de Suelos forma parte de la Estadística Forestal Española y del Inventario Español del Patrimonio Natural y de la Biodiversidad, según establece el Plan Forestal Español, la Ley 43/2003, de 21 de Noviembre, de Montes y la Ley 42/2007, de 13 de diciembre del Patrimonio Natural y la Biodiversidad.

La periodicidad del inventario es decenal, a un ritmo de 5 provincias por año, con lo que se completaría un ciclo nacional cada diez años. En este sentido, la información que se publica en el anuario es la disponible en el año de referencia, con las provincias que se han finalizado desde el año 2002.

El trabajo se estructura en cinco módulos correspondientes a otras tantas formas de erosión:

- Erosión laminar y en regueros.
- Erosión en cárcavas y barrancos.
- Movimientos en masa.
- Erosión en cauces.
- Erosión eólica

Enlaces de interés:

<http://www.magrama.gob.es/es/biodiversidad/temas/inventarios-nacionales/inventario-nacional-de-erosion-de-suelos/default.aspx>

12.8.- Zonas húmedas

La legislación española prevé, en dos de sus leyes básicas (Ley del Patrimonio Natural y la Biodiversidad y Ley de Aguas), la elaboración de un Inventario Nacional de Zonas Húmedas.

En aplicación de la Ley de Aguas, la Dirección General de Obras Hidráulicas elaboró en 1990 el primer trabajo moderno de inventariación de humedales en España ("Estudio de las Zonas Húmedas de la España Peninsular. Tipificación e Inventario"), que fue actualizado en 1996 ("Actualización del Inventario de Zonas Húmedas. Banco de Datos"). Los resultados de estos trabajos previos de inventariación indicaban la existencia de más de 2.500 humedales en España, de muy distintos tamaños, tipologías y estados de conservación.

Mientras tanto se aprobó el "Plan Estratégico Español para la Conservación y el Uso Racional de los Humedales, en el marco de los Ecosistemas Acuáticos de que dependen", cuyo objetivo operativo 1.1., como no podía ser menos, hace referencia a la necesidad ineludible de elaborar y mantener actualizado un Inventario Nacional de Humedales reglado. Por otro lado algunas Comunidades Autónomas, en aplicación de sus propias competencias sobre inventariación y catalogación de humedales, comenzaron a elaborar inventarios de carácter regional con una escala de trabajo muy detallada y una orientación más interesada por el ecosistema que por el recurso agua.

Finalmente, y ya que el art. 9.3 de la Ley 42/2007 de 13 de diciembre (Ley del Patrimonio Natural y la Biodiversidad) prevé que "por el Ministerio ..., con la información suministrada por las Comunidades Autónomas en cuyo territorio se encuentren, se elaborará y se mantendrá permanentemente actualizado un Inventario Español de Zonas Húmedas, a fin de conocer su evolución y, en su caso, indicar las medidas de protección que deben recoger los planes hidrológicos de cuencas", y ya que una de las funciones específicas atribuidas al Comité de Humedales es el seguimiento del Inventario Nacional de Humedales, dicho Comité empezó a trabajar en el diseño de una propuesta de regulación del Inventario Nacional de Humedales, a través de un proyecto específico de Real Decreto.

Finalmente, el 12 de marzo de 2004 fue aprobado el Real Decreto 435/2004, de 12 de marzo, "por el que se regula el Inventario Nacional de Zonas Húmedas" (BOE nº 73 de 25 de marzo de 2004).

El art. 2 de dicho Real Decreto atribuye al Ministerio de Agricultura, Alimentación y Medio Ambiente, a través de la actual Dirección General de Calidad y Evaluación Ambiental y Medio Natural, la elaboración y mantenimiento actualizado del Inventario Español de Zonas Húmedas, con la información suministrada por las Comunidades Autónomas. Para ello, se indica la obligatoriedad de que esta Dirección General establezca y mantenga actualizada una base de datos específica en la que se sustente dicho registro y que permita gestionar el Inventario en los términos señalados en el Real Decreto 435/2004, esto es, entendiendo esta gestión como la facilitación de los procesos de inclusión de humedales, la modificación de los datos existentes en los humedales del inventario, la inclusión de una cartografía digital de calidad y, muy particularmente, la necesidad de satisfacer las solicitudes de información y posibilitar la consulta pública permanente de dicho Inventario Español de Zonas Húmedas.

Está disponible una versión de consulta de la base de datos que gestiona el Inventario Español de Zonas Húmedas (Aplicación del IEZH, Oficial-Consulta), que puede ser específicamente solicitada en la Dirección General de Calidad y Evaluación Ambiental y Medio Natural (Servicio de Conservación e Inventariación de Humedales)

12.9.- Estado de salud de los bosques

El mantenimiento de un adecuado equilibrio dinámico y sostenible en nuestros sistemas forestales es el principio que sostiene la Sanidad Forestal, entendida no como combate y erradicación de los enemigos de los vegetales, sino como herramienta de corrección ante los sucesos que ponen en peligro la supervivencia de los bosques. Junto a los fenómenos de plagas, enfermedades forestales y a los extremos climáticos, han surgido nuevos problemas que requieren una especial atención y estudio por parte de la Sanidad Forestal: tanto la Contaminación Atmosférica como los posibles efectos del Cambio Climático son elementos cuya importancia debe ser evaluada, y ante la cual son necesarias nuevas estrategias. El papel de la Dirección General de Desarrollo Rural y Política Forestal se centra en el desarrollo de técnicas de control y mitigación no agresivas al medio, como son la lucha biológica y biotecnológica, el manejo selvícola, y el seguimiento y estudio continuados de la salud de nuestros montes. Objetivos:

Seguimiento del estado de salud de los bosques en España y de los principales agentes nocivos que afectan a nuestros sistemas forestales.

Coordinación y dirección técnica de las Redes Europeas de Daños en los bosques (Nivel I y Nivel II), indicadores periódicos del estado de vitalidad forestal a nivel nacional en el marco europeo de referencia.

Evaluación del papel y respuesta de los bosques y ecosistemas afines ante el Cambio Climático.

Armonización de actividades en materia de Sanidad forestal en coordinación con otras Administraciones, presencia activa en el ámbito internacional y participación en las iniciativas legislativas del mundo forestal.

Defoliación de las masas forestales: Grado de defoliación de las masas forestales de coníferas y frondosas evaluado mediante el % de árboles que pertenecen a cada uno de los tres rangos o niveles de defoliación establecidos (nulo, ligero y agrupación de los niveles moderado, grave y terminal).

http://www.magrama.gob.es/es/biodiversidad/temas/montes-y-politica-forestal/redes-europeas-de-danos-en-los-bosques/estado_bosques_europa.aspx

http://www.magrama.gob.es/es/biodiversidad/temas/montes-y-politica-forestal/sanidad-forestal/anuario_sanidad_forestal.aspx

12.10. Incendios forestales

Se incluyen en este capítulo datos sobre siniestros, pérdidas, grandes incendios, condiciones de peligro, causalidad, motivaciones, detección y extinción. Asimismo se incluye la distribución de los medios del MAGRAMA en apoyo a las Comunidades Autónomas e información referente a otros países.

Estadística General de Incendios Forestales:

Las cifras contenidas en el presente Anuario han sido obtenidas de la explotación de la base de datos EGIF (Estadística General de Incendios Forestales) que contiene los Partes de Incendio Forestal remitidos anualmente al Área de Defensa contra Incendios Forestales por los Servicios de Prevención y Extinción de las Comunidades Autónomas. Cada siniestro, independientemente de su tamaño, da lugar a un registro de la base de datos con los mismos campos de información para todos los incendios. En esta base de datos solo se incluyen los siniestros que han afectado a terreno forestal.

El Parte de Incendio Forestal es el formulario que se cumplimenta para cada siniestro forestal que ocurre en nuestro territorio, éste es consensuado por todas las Administraciones competentes en el seno del Grupo de Estadísticas del Comité de Lucha contra Incendios Forestales.

La Estadística General de Incendios Forestales, instrumento básico para la planificación de la defensa contra los incendios forestales, se traslada, una vez que está completa la información de cada año a la Comisión Europea para nutrir la base de datos descentralizada de la Unión.

Enlaces de interés:

<http://www.magrama.gob.es/es/biodiversidad/temas/defensa-contra-incendios-forestales/>

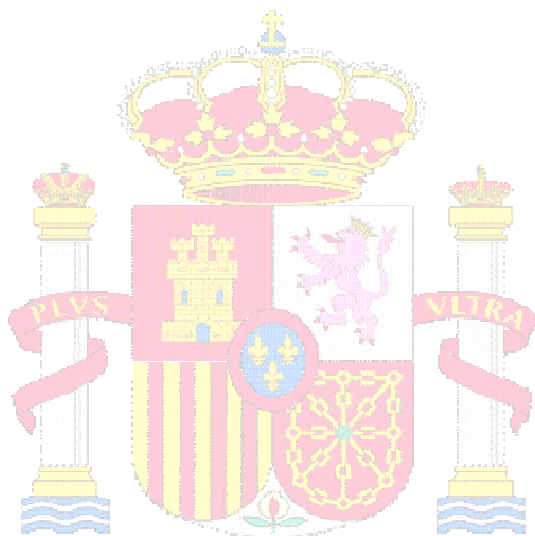

**MINISTERIO DE
AGRICULTURA, ALIMENTACIÓN
Y MEDIO AMBIENTE**

SUPERFICIE FORESTAL

12.1.1. Superficie arbolada, desarbolado y forestal, MFE25 - MFE50, 2010 (hectáreas)

COMUNIDAD AUTÓNOMA	ARBOLADO			DESARBOLADO			TOTAL FORESTAL
	Arbolado	Arbolado ralo	ARBOLADO	Arbolado disperso	Desarbolado	DESARBOLADO	
	Fcc >= 20%	10 <= Fcc < 20%		5 <= Fcc < 10%	Fcc < 5%		
Andalucía	2.511.682	411.008	2.922.691	83.751	1.460.695	1.544.446	4.467.137
Aragón	1.370.540	172.925	1.543.465	21.212	1.050.656	1.071.868	2.615.333
Canarias	122.098	10.044	132.142	615	433.660	434.276	566.418
Cantabria	207.028	6.690	213.718	1.649	146.747	148.396	362.114
Castilla La Mancha	2.299.073	409.025	2.708.098	54.890	834.573	889.462	3.597.561
Castilla y León	2.671.532	273.416	2.944.948	45.939	1.824.396	1.870.336	4.815.284
Cataluña	1.524.507	81.729	1.606.236	15.157	315.564	330.720	1.936.956
Comunidad de Madrid	224.429	33.677	258.106	12.360	150.864	163.225	421.330
Comunidad Foral de Navarra	410.855	24.148	435.003	3.364	156.025	159.389	594.392
Comunidad Valenciana	626.021	121.800	747.821	12.007	507.208	519.216	1.267.036
Extremadura	1.688.081	209.424	1.897.506	28.133	802.220	830.353	2.727.859
Galicia	1.373.542	56.232	1.429.775	0	610.947	610.947	2.040.722
Islas Baleares	166.433	6.693	173.126	3.199	41.172	44.371	217.496
La Rioja	156.624	9.188	165.812	1.215	134.166	135.381	301.193
País Vasco	395.097	2.209	397.306	424	98.272	98.696	496.002
Principado de Asturias	424.614	17.332	441.946	4.214	319.769	323.983	765.929
Región de Murcia	268.706	33.002	301.708	12.603	173.066	185.669	487.377
Total general	16.440.860	1.878.544	18.319.405	300.733	9.060.001	9.360.734	27.680.139

FUENTE: Mapa Forestal de España: MFE25 en Galicia y Navarra y MFE50 en el resto.

Datos publicados en el Informe 2010 sobre el Estado del Patrimonio Natural y de la Biodiversidad en España y en el Anuario de Estadística Forestal 2009.

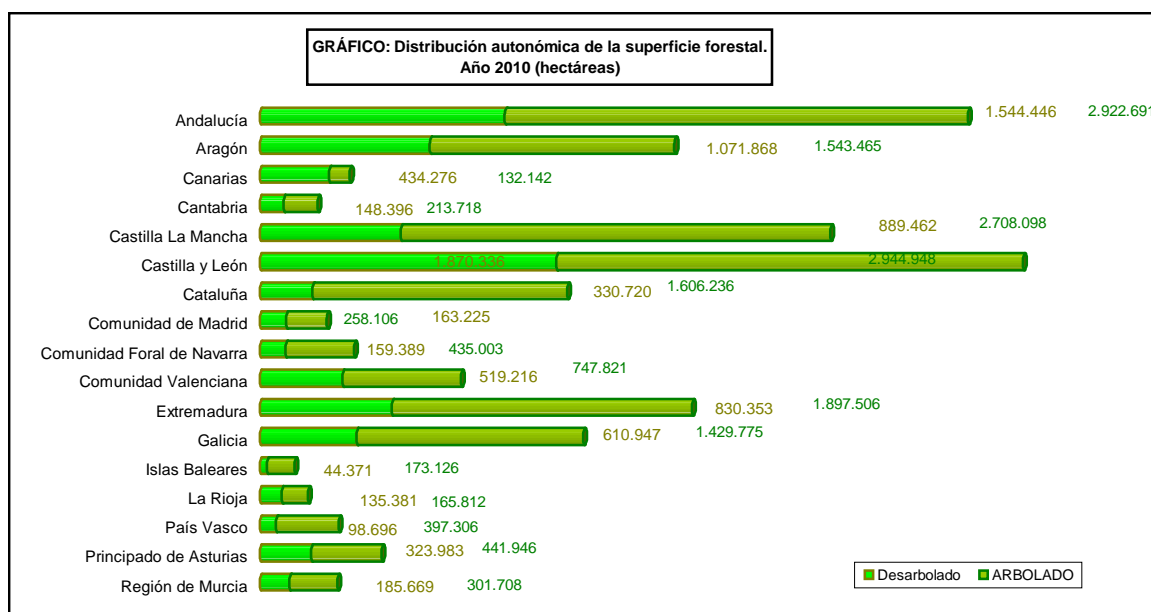

SUPERFICIE Y ESTRUCTURA FORESTAL

12.1.2. Superficie forestal arbolada según titularidad de los montes, IFN3 2008 (hectáreas)

Comunidad Autónoma	Estado/C.C.A.A	Entidades locales	Privados	Vecinales en mano común	Propiedad desconocida o dudosa	Total
Andalucía	474.439	364.943	67.821	496	2.061.379	2.969.079
Aragón	77.211	657.398	843.381			1.577.990
P. de Asturias	8.434	157.261	281.882	3.540		451.117
Baleares	3.465	3.581	179.331			186.377
Canarias	14.121	53.323	66.361	286		134.091
Cantabria	113	139.461	74.682			214.256
Castilla La Mancha	169.944	549.712	2.019.941			2.739.597
Castilla y León	63.923	1.101.903	1.816.492			2.982.318
Cataluña	67.923	230.499	1.327.791			1.626.213
C. Valenciana	63.292	186.599	280.407		224.161	754.459
Extremadura	29.309	121.899	1.770.043			1.921.251
Galicia	20.045	2.991	1.069.493	312.921		1.405.450
La Rioja	17.044	121.188	31.320			169.552
C. de Madrid	36.291	45.919	187.876			270.086
R. de Murcia	53.904	61.611	200.777			316.292
Navarra	39.572	296.567	126.525			462.664
País Vasco	13.067	158.783	218.200		560	390.611
ESPAÑA	1.152.097	4.253.638	10.562.325	317.244	2.286.101	18.571.404

⁽¹⁾ La propiedad peculiar se incluye dentro de la propiedad privada

⁽²⁾ Todos los datos corresponden al IFN3

IFN: Inventario Forestal Nacional

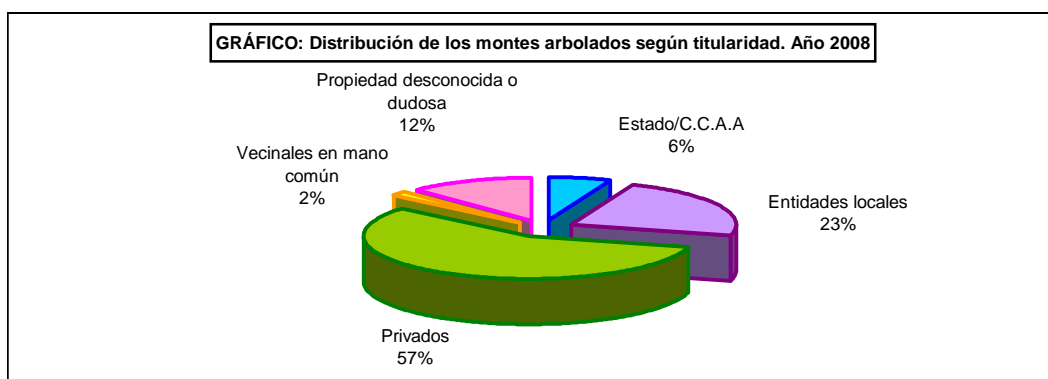

SUPERFICIE Y ESTRUCTURA FORESTAL

12.1.3. Superficie forestal desarbolada según titularidad de los montes, IFN3 2008 (hectáreas)

Comunidad Autónoma	Estado/C.C.A.A	Entidades locales	Privados	Vecinales en mano común	Propiedad desconocida o dudosa	Total
Andalucía	127.852	203.041	12.584	237	1.079.007	1.422.721
Aragón	10.620	300.726	718.975			1.030.321
P. de Asturias	3.562	173.801	131.186	4.932		313.481
Baleares	2.961	1.397	32.866			37.224
Canarias	13.206	29.115	387.220	13		429.554
Cantabria	53	118.028	27.121			145.202
Castilla La Mancha	39.109	61.810	724.263			825.182
Castilla y León	21.628	526.711	1.277.074			1.825.413
Cataluña	26.594	120.227	157.449			304.270
C. Valenciana	31.770	121.831	208.791		138.489	500.881
Extremadura	3.129	29.426	773.428			805.983
Galicia	16.889	5.452	316.057	295.725		634.123
La Rioja	5.449	56.115	70.360			131.924
C. de Madrid	12.306	14.007	123.694			150.007
R. de Murcia	4.136	23.651	141.941			169.728
Navarra	22.087	68.817	32.945			123.849
Pais Vasco	2.193	52.432	49.343		477	104.445
ESPAÑA	343.544	1.906.587	5.185.297	300.907	1.217.973	8.954.309

⁽¹⁾ La propiedad peculiar se incluye dentro de la propiedad privada

⁽²⁾ Todos los datos corresponden al IFN3.

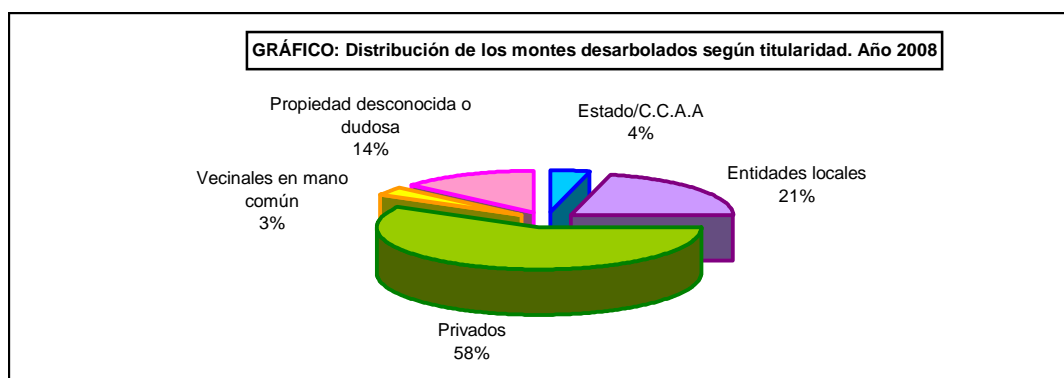

SUPERFICIE Y ESTRUCTURA FORESTAL

12.1.4. Superficie forestal total según titularidad de los montes, IFN3 2008 (hectáreas)

Comunidad Autónoma	Estado/C.C.A.A	Entidades locales	Privados	Vecinales en mano común	Propiedad desconocida o dudosa	Total
Andalucía	602.291	567.984	80.405	733	3.140.386	4.391.800
Aragón	87.831	958.124	1.562.356			2.608.311
P. de Asturias	11.996	331.062	413.068	8.472		764.598
Baleares	6.426	4.978	212.197			223.601
Canarias	27.327	82.438	453.581	300		563.645
Cantabria	166	257.489	101.803			359.459
Castilla La Mancha	209.053	611.522	2.744.204			3.564.779
Castilla y León	85.551	1.628.614	3.093.566			4.807.731
Cataluña	94.517	350.726	1.485.240			1.930.483
C. Valenciana	95.062	308.430	489.198		362.650	1.255.340
Extremadura	32.438	151.325	2.543.471			2.727.234
Galicia	36.934	8.443	1.385.550	608.646		2.039.573
La Rioja	22.493	177.303	101.680			301.476
C. de Madrid	48.597	59.926	311.570			420.093
R. de Murcia	58.040	85.262	342.718			486.020
Navarra	61.659	365.384	159.470			586.513
País Vasco	15.260	211.215	267.543		1.037	495.055
ESPAÑA	1.495.641	6.160.225	15.747.622	618.151	3.504.074	27.525.712

⁽¹⁾ La propiedad peculiar se incluye se incluye dentro de la propiedad privada

⁽²⁾ Todos los datos corresponden al IFN3

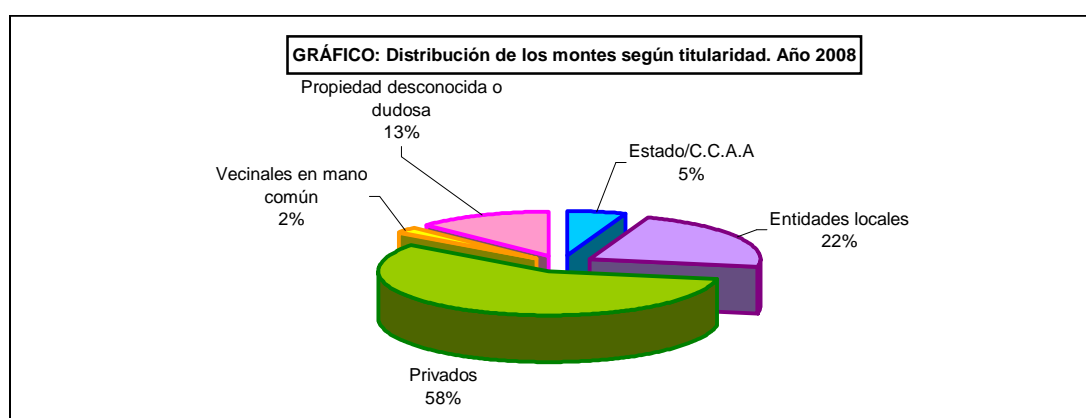

SUPERFICIE Y ESTRUCTURA FORESTAL

12.1.5. Superficie forestal arbolada según grupos de especies MFE25-MFE50, 2010 (hectáreas)

Comunidad Autónoma	Coníferas	Fronchosas	Mixtas	Total Arbolado
Andalucía	798.816	1.972.632	127.729	2.899.177
Aragón	953.442	423.681	163.910	1.541.032
Principado de Asturias	42.824	379.959	17.663	440.447
Baleares	94.073	49.160	29.859	173.092
Canarias	85.012	38.954	7.922	131.889
Cantabria	19.755	189.071	3.600	212.426
Castilla La Mancha	1.161.412	1.317.478	224.237	2.703.127
Castilla y León	973.881	1.812.184	146.929	2.932.994
Cataluña	847.754	529.322	228.449	1.605.525
Comunidad Valenciana	580.809	91.250	70.314	742.372
Extremadura	124.223	1.748.001	20.760	1.892.984
Galicia	401.035	740.698	279.867	1.421.599
La Rioja	51.319	100.388	12.497	164.204
Comunidad de Madrid	74.743	166.588	16.384	257.715
Región de Murcia	281.398	7.565	12.630	301.593
Comunidad Foral de Navarra	146.305	261.394	26.080	433.779
País Vasco	184.041	193.363	12.605	390.008
ESPAÑA	6.820.841	10.021.688	1.401.435	18.243.965

FUENTE: Mapa Forestal de España: MFE25 en Galicia y Navarra y MFE50 en el resto.

Datos publicados en el Informe 2010 sobre el Estado del Patrimonio Natural y de la Biodiversidad en España y en el Anuario de Estadística Forestal 2009.

GRÁFICO: Distribución de la superficie forestal arbolada según grupo de especies. Año 2010

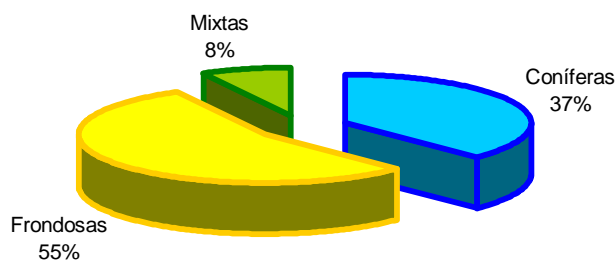

SUPERFICIE Y ESTRUCTURA FORESTAL

12.1.6.Superficie forestal arbolada según forma fundamental de la masa, IFN3 e IFN4 2010 (hectáreas)

Comunidad Autónoma	Monte Alto	Monte Medio	Monte Bajo	Total Arbolado
Andalucía	1.468.010	1.433.582	67.486	2.969.079
Aragón	1.044.096	528.829	5.065	1.577.990
Principado de Asturias	98.524	313.165	39.428	451.117
Baleares	126.550	58.019	1.808	186.377
Canarias	68.372	64.483	1.236	134.091
Cantabria	41.909	153.858	18.490	214.257
Castilla La Mancha	1.421.780	1.300.674	17.143	2.739.597
Castilla y León	1.402.376	1.539.065	40.878	2.982.319
Cataluña	1.010.443	568.361	47.408	1.626.212
Comunidad Valenciana	568.594	181.122	4.743	754.459
Extremadura	606.946	1.200.225	114.079	1.921.250
Galicia	646.107	752.164	17.679	1.415.950
La Rioja	62.988	103.409	3.154	169.551
Comunidad de Madrid	100.526	164.672	4.889	270.087
Región De Murcia	301.047	14.328	917	316.292
Comunidad Foral de Navarra	163.948	271.732	1.399	437.079
País Vasco	217.903	167.513	5.194	390.610
ESPAÑA	9.350.120	8.815.201	390.996	18.556.317

Todos los datos corresponden al IFN3, menos Galicia y Navarra, que proceden del IFN4

GRÁFICO: Distribución de la superficie forestal arbolada según forma fundamental de la masa. Año 2010

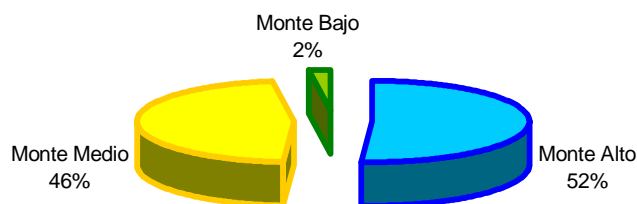

SUPERFICIE Y ESTRUCTURA FORESTAL

12.1.7. Existencias medias. Comparación IFN2 - IFN3 - IFN4, 2010

Comunidad Autónoma	IFN4				IFN3			IFN2				
	Año del IFN	Volumen maderable (m³ con corteza)	Cantidad de pies mayores	Cantidad de pies menores	Año del IFN	Volumen maderable (m³ con corteza)	Cantidad de pies mayores	Cantidad de pies menores	Año del IFN	Volumen maderable (m³ con corteza)	Cantidad de pies mayores	Cantidad de pies menores
Andalucía					2.008	74.970.838	657.441.659	767.908.378	1.996	40.794.501	402.855.610	513.480.154
Aragón					2.005	74.338.313	734.991.219	1.352.197.973	1.994	44.575.286	489.142.878	932.225.755
Principado de Asturias					1.998	47.300.541	262.047.945	385.021.574	1.988	32.577.250	175.998.280	253.325.257
Islas Baleares					1.999	7.525.457	62.796.997	103.509.384	1.987	5.451.412	45.923.035	55.511.419
Canarias					2.002	13.543.532	63.241.562	119.908.071	1.992	9.452.859	42.948.193	85.563.792
Cantabria					2.000	25.206.929	139.995.412	183.575.264	1.998	19.303.309	97.309.277	143.762.246
Castilla La Mancha					2.004	83.734.225	858.701.263	1.539.020.381	1.993	49.524.473	500.117.900	1.025.681.397
Castilla y León					2.004	153.771.658	1.210.642.112	1.987.334.660	1.992	86.602.609	740.246.643	1.349.090.285
Cataluña					2.001	118.157.125	1.035.407.888	1.638.995.489	1.990	80.040.743	798.899.957	1.470.239.766
Comunidad Valenciana					2.006	20.065.059	231.693.591	425.079.613	1.994	10.946.124	151.430.435	235.627.475
Extremadura					2.002	33.255.502	246.854.913	345.455.952	1.991	19.060.829	154.974.856	214.926.320
Salicia	2.009	192.914.041	893.924.503	878.983.189	1.998	133.092.754	688.061.951	937.470.406	1.987	90.397.515	478.465.099	462.474.516
La Rioja					1.999	15.516.950	117.714.161	124.166.834	1.987	9.569.904	85.416.491	116.472.292
Comunidad de Madrid					2.000	10.895.345	83.508.240	115.452.507	1.990	6.798.903	56.094.587	85.226.136
Región de Murcia					1.999	6.919.544	84.597.294	87.127.120	1.987	3.144.308	43.218.188	46.845.088
Comunidad Foral de Navarra	2.008	60.242.643	260.349.299	286.059.224	1.999	54.651.039	266.606.811	441.259.193	1.990	45.349.058	230.248.092	360.845.645
País Vasco					2.005	54.816.506	226.980.023	323.524.187	1.996	43.727.142	181.805.593	325.466.402

SUPERFICIE FORESTAL

12.1.8. Volúmenes de madera y leña, IFN3 - IFN4, 2010

Comunidad Autónoma	Volumen con corteza maderable (m ³ con corteza)	Volumen sin corteza maderable (m ³ sin corteza)	Incremento anual de madera con corteza (m ³)	Volumen de Leña (m ³)
Andalucía	74.970.838	57.473.948	3.074.753	16.337.100
Aragón	74.338.313	57.213.857	2.760.375	6.355.450
Principado de Asturias	47.300.541	39.636.180	3.156.054	4.760.974
Islas Baleares	7.525.457	6.032.266	173.025	893.854
Canarias	13.543.532	10.349.016	382.543	1.029.647
Cantabria	25.206.929	20.959.926	2.477.046	2.135.734
Castilla La Mancha	83.734.225	59.565.513	3.374.244	9.243.013
Castilla y León	153.771.658	115.331.861	7.204.096	16.138.076
Cataluña	118.157.125	89.397.841	3.964.276	10.299.440
Comunidad Valenciana	20.065.059	14.788.455	755.533	2.045.237
Extremadura	33.255.502	25.665.358	1.223.227	12.307.457
Galicia	192.914.042	149.659.403	13.056.945	12.667.299
La Rioja	15.516.950	12.656.075	728.058	1.318.834
Comunidad de Madrid	10.895.345	8.481.218	393.877	1.202.673
Región de Murcia	6.919.544	4.852.446	240.300	623.551
Comunidad Foral de Navarra	60.242.643	51.866.801	1.487.511	4.857.333
País Vasco	54.816.506	45.333.134	3.831.251	3.841.156
ESPAÑA	993.174.209	769.263.298	48.283.114	106.056.828

Todos los datos corresponden al IFN3, menos Galicia y Navarra, que proceden del IFN4

GRÁFICO: Distribución autonómico del volumen con corteza maderable. Año 2010 (m³)



GRÁFICO: Distribución autonómico del volumen de leña. Año 2010 (m³)



REPOBLACIÓN FORESTAL

12.2.1 Repoblaciones según tipo y objetivo, 2009 (hectáreas)

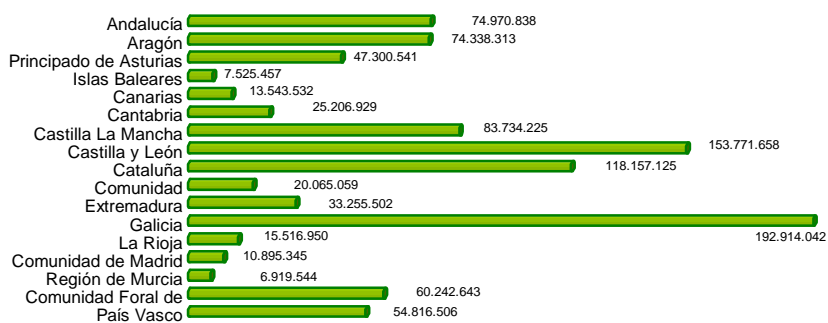
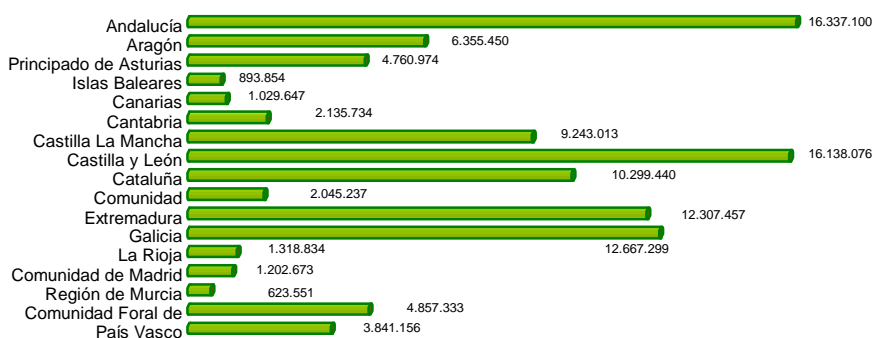
Comunidad Autónoma	Protectoras	Productoras	Total	Superficie de reposición de marras	Política Agraria Común (PAC)	Superficie total repoblada por CC.AA.
Andalucía	6936		6936		45	6981
Aragón	586		586		24	610
Canarias	105		105	42		105
Cantabria	90	178	268			268
Castilla La Mancha	153	3	156	763	157	312
Castilla y León	4646	526	5172	10857	6875	12047
Cataluña	384	119	503	88		503
Comunidad de Madrid	1137	61	1198	1		1198
Comunidad Foral de Navarra	57	230	287		82	369
Comunidad Valenciana	2689		2689	853		2689
Extremadura	s.d.	s.d.		s.d.		s.d.
Galicia	s.d.	s.d.		s.d.	6176	6176
Islas Baleares	195		195	16		195
La Rioja	145	206	351	61	265	616
País Vasco	65	469	534			534
Principado de Asturias		306	306			306
Región de Murcia	19		19			19
ESPAÑA	17208	2098	19306	12681	13623	32929

Fuente de información: Anuario de Estadística Forestal, 2009
s.d.: sin datos

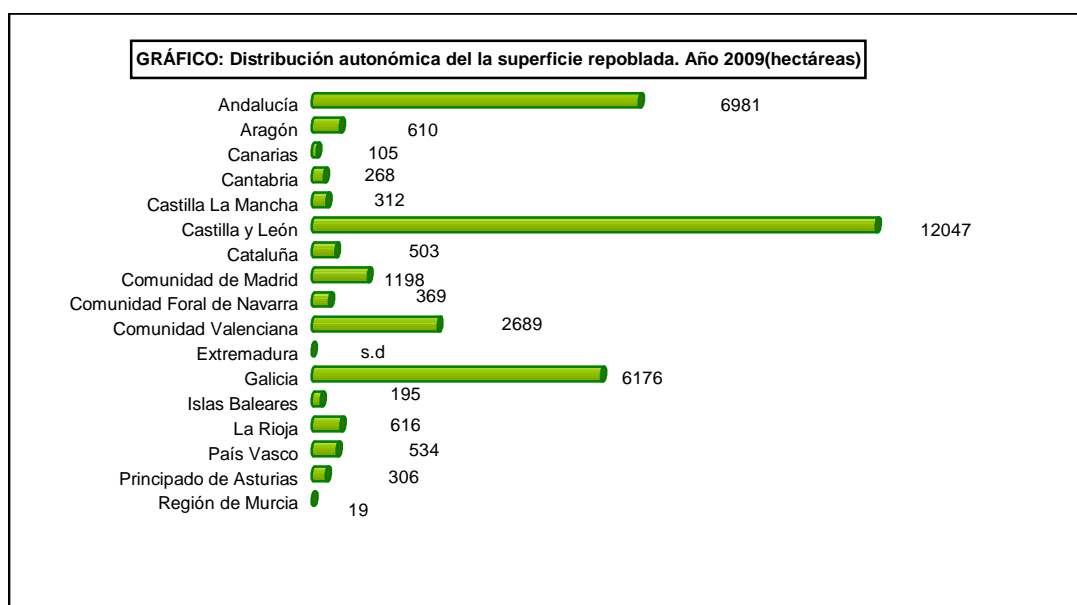

REPOBLACIÓN FORESTAL

12.2.2 Serie histórica del número de viveros forestales por comunidad autónoma

Comunidad Autónoma	Número de viveros									
	1998	1999	2000	2001	2002	2005*	2006*	2007	2008	2009
Galicia	40	32	34	22	22	7	-	7	-	-
P. de Asturias	14	16	16	16	16	8	4	-	-	2
Cantabria	6	6	6	7	6	4	4	4	1	1
País Vasco	75	63	71	78	67	-	1	3	33	33
Navarra	7	6	6	6	6	9	11	11	6	7
La Rioja	4	4	4	4	4	-	3	4	8	5
Aragón	24	79	30	27	26	6	5	5	1	4
Cataluña	43	2	28	29	40	13	18	28	27	21
Baleares	1	1	1	1	1	1	1	1	1	1
Castilla y León	58	19	68	55	48	-	101	69	97	97
Madrid	13	-	-	2	4	-	1	25	13	4
Castilla-La Mancha	41	35	36	96	96	7	20	20	180	114
C. Valenciana	5	3	18	21	-	12	12	9	11	10
R. de Murcia	13	4	4	4	-	4	5	4	13	13
Extremadura	10	-	-	-	-	25	-	-	-	21
Andalucía	12	10	12	7	-	6	-	-	11	18
Canarias	7	9	7	7	7	8	12	9	6	10
ESPAÑA	373	289	341	382	343	110	198	192	408	361

* Desde 2005 no se ha obtenido la información de todas las autonomías ni se han hecho estimaciones de esos datos como en años anteriores

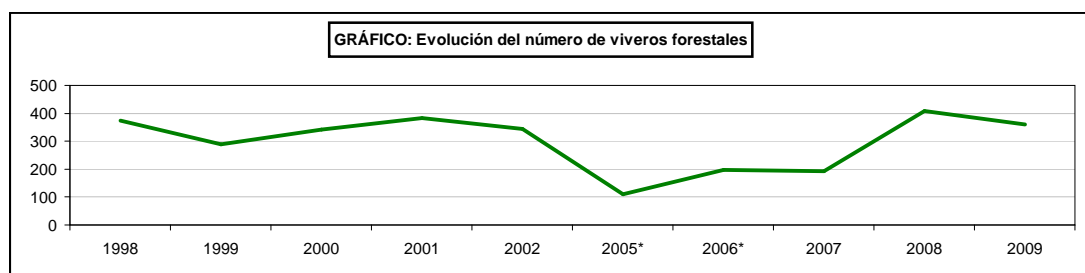

REPOBLACIÓN FORESTAL

12.2.3. Producción de Material forestal de Reproducción de especies sometidas al RD 289/2003. Semilla recogida según categoría (kg). 2009

Comunidad Autónoma	Controlada	Cualificada	Identificada	Seleccionada	TOTAL
Andalucía			4.507,45		4.507,45
Aragón					
Canarias			65,06		65,06
Cantabria			222,76		222,76
Castilla La Mancha		55,24	20.703,69		20.758,93
Castilla y León		124,95	34.762,73	2.376,14	37.263,83
Cataluña			817,80	3,18	820,99
Comunidad de Madrid			359,06		359,06
Comunidad Foral de Navarra			4.320,00	784,00	5.104,00
Comunidad Valenciana		123,65	6.726,23		6.849,88
Extremadura			76.809,57	13.708,00	90.517,57
Galicia	s.d.	s.d.	s.d.	s.d.	
Islas Baleares					0,00
La Rioja			33,37		33,37
País Vasco	7,65		1.436,89	927,42	2.371,96
Principado de Asturias					
Región de Murcia			0,74		0,74
ESPAÑA	7,65	303,85	150.765,34	17.798,75	168.875,58

Especie	Controlada	Cualificada	Identificada	Seleccionada	TOTAL (kg)
Abies alba				1,21	1,21
Acer monspessulanum			0,75		0,75
Acer pseudoplatanus			66,00		66,00
Alnus glutinosa			6,15		6,15
Arbutus canariensis			0,06		0,06
Arbutus unedo			4,19		4,19
Betula alba			6,12		6,12
Betula pubescens			0,08		0,08
Carpinus betulus			1,00		1,00
Castanea sativa			4.324,00		4.324,00
Castanea sativa hibrid				157,00	157,00
Fagus sylvatica			47,87	197,02	244,89
Fraxinus angustifolia			123,50		123,50
Fraxinus excelsior			108,50		108,50
Ilex aquifolium			38,85		38,85
Juglans nigra			232,25		232,25
Juglans regia			935,00		935,00
Juniperus communis			0,44		0,44
Juniperus oxycedrus			49,58		49,58
Juniperus phoenicea			8,97		8,97
Juniperus thurifera			37,70		37,70
Olea europaea			41,44		41,44
Phoenix canariensis			1,88		1,88
Pinus canariensis			5,72		5,72
Pinus halepensis		123,65	218,77	0,51	342,93
Pinus nigra		93,64	404,60		498,24
Pinus pinaster		22,59	2.016,19	749,60	2.788,38
Pinus pinea			1.979,33	1.507,66	3.486,99
Pinus radiata	7,65			317,40	325,05
Pinus sylvestris		50,01	75,41	120,34	245,76
Pinus uncinata		13,96	10,21		24,16
Pistacia atlantica			5,00		5,00
Populus alba			0,13		0,13
Populus nigra			0,25		0,25
Prunus avium			107,10		107,10
Pseudotsuga menziesii			0,07		0,07
Quercus coccifera			2.202,00		2.202,00
Quercus faginea			9.276,55		9.276,55
Quercus ilex			80.657,60		80.657,60
Quercus petraea			832,00	56,00	888,00
Quercus pubescens			314,50		314,50
Quercus pyrenaica			10.997,00		10.997,00
Quercus robur			2.208,00	430,00	2.638,00
Quercus rubra			862,00	554,00	1.416,00
Quercus suber			32.456,00	13.708,00	46.164,00
Robina pseudoacacia			1,00		1,00
Sorbus aria			36,47		36,47
Sorbus aucuparia			19,88		19,88
Taxus baccata			15,60		15,60
Tetraclinis articulata			0,74		0,74
Tilia cordata			1,00		1,00
Tilia platyphyllos			21,20		21,20
Ulmus minor			6,70		6,70
ESPAÑA	7,65	303,85	150.765,34	17.798,75	168.875,58

REPOBLACIÓN FORESTAL

12.2.4. Producción de Material forestal de Reproducción de especies sometidas al RD 289/2003, estaquillas y planta producida según categoría. 2009

Comunidad Autónoma	PLANTAS PRODUCIDAS (miles de plantas)					ESTAQUILLAS RECOLECTADAS (miles)		
	Controlada	Cualificada	Identificada	Seleccionada	TOTAL	Controlada	Seleccionada	TOTAL
Andalucía			1.460,25		1.460,25			
Aragón	35,34		390,21		425,55			
Canarias			311,00		311,00			
Cantabria			38,97		38,97			
Castilla La Mancha			196,80	19,90	216,70	29,20		29,20
Castilla y León	424,00	301,00	8.295,00	11.715,00	20.735,00	422,00		422,00
Cataluña	122,54	21,74	400,83	308,24	853,35	934,10		934,10
Comunidad de Madrid			849,65		849,65			
Comunidad Foral de Navarra	58,00	32,00	685,00	341,00	1.116,00			
Comunidad Valenciana			965,88		965,88		2,99	2,99
Extremadura	331,02	0,50	3.855,84		4.187,36			
Galicia	s.d.	s.d.	s.d.	s.d.				
Islas Baleares								
La Rioja	42,62		553,13		595,75	67,49		67,49
País Vasco	937,41	93,20	695,27	1.153,74	2.879,62			
Principado de Asturias		245,00	917,40	48,65	1.211,05			
Región de Murcia			862,16		862,16			
ESPAÑA	1.950,93	693,44	20.477,39	13.586,53	36.708,29	1.452,79	2,99	1.455,77

Especie	PLANTAS PRODUCIDAS (miles)					ESTAQUILLAS RECOLECTADAS (miles)		
	Controlada	Cualificada	Identificada	Seleccionada	TOTAL	Controlada	Seleccionada	TOTAL
Abies alba			2,00	7,75	9,75			
Abies pinsapo			9,00		9,00			
Acer platanoides			4,30		4,30			
Acer pseudoplatanus			146,45		146,45			
Alnus glutinosa			73,76		73,76			
Arbutus canariensis			3,00		3,00			
Arbutus unedo			259,46		259,46			
Betula alba			176,02		176,02			
Betula pendula			5,07	0,10	5,17			
Betula pubescens			231,01		231,01			
Carpinus betulus			2,00		2,00			
Castanea sativa			231,80	0,60	232,40			
Castanea sativa hibrid			28,08		28,08			
Cedrus atlantica	0,20		8,00	57,00	65,20			
Fagus sylvatica			131,30	67,70	199,00			
Fraxinus angustifolia			427,38		427,38			
Fraxinus excelsior			247,35	6,00	253,35			
Híbridos artificiales Populus spp.	877,05	0,50			877,55	1.385,30		1.385,30
Ilex aquifolium			160,62		160,62			
Juglans nigra		1,00	8,40		9,40			
Juglans regia		5,74	141,51		147,25			
Juglans spp.		15,00	10,50		25,50			
Juniperus communis			82,52		82,52			
Juniperus oxycedrus			105,28		105,28			
Juniperus phoenicea			189,27		189,27			
Juniperus spp.			533,11		533,11			
Juniperus thurifera			267,35		267,35			
Larix decidua			7,00		7,00			
Larix x eurolepis	1,00				1,00			
Olea europaea			159,92		159,92			
Phoenix canariensis			2,00		2,00			
Pinus canariensis			262,00		262,00			
Pinus halepensis			1.425,35	444,63	1.869,98			
Pinus nigra		249,00	316,25	3.518,10	4.083,35			
Pinus nigra var. corsicana	9,00	74,70		150,20	233,90			
Pinus pinaster	5,50	229,50	1.743,11	1.528,90	3.507,01			
Pinus pinea	18,50		1.240,21	2.980,62	4.239,33			
Pinus radiata	893,71		41,40	791,62	1.726,73			
Pinus sylvestris		98,00	893,42	3.603,62	4.595,04			
Pinus uncinata		4,00	245,00	202,23	451,23			
Pistacia atlantica			10,00		10,00			
Populus alba	4,28		63,71		67,99		2,99	2,99
Populus nigra	5,00		51,31		56,31			
Populus spp.	127,19		0,41		127,60	67,49		67,49
Populus tremula			0,60		0,60			
Prunus avium		16,00	201,51	2,00	219,51			
Pseudotsuga menziesii	9,50		493,57		503,07			
Quercus canariensis			2,25		2,25			
Quercus coccifera			163,52		163,52			
Quercus faginea			1.123,33		1.123,33			
Quercus ilex			4.935,79		4.935,79			
Quercus petraea			141,90	43,00	184,90			
Quercus pubescens			35,62		35,62			
Quercus pyrenaica			744,10	8,00	752,10			
Quercus robur			139,93	136,51	276,44			
Quercus rubra			24,00	37,40	61,40			
Quercus suber			2.113,55	0,55	2.114,10			
Robina pseudoacacia			4,00		4,00			
Sorbus aria			71,72		71,72			
Sorbus aucuparia			200,79		200,79			
Tamarix gallica			33,40		33,40			
Taxus baccata			55,92		55,92			
Tetraclinis articulata			15,60		15,60			
Tilia cordata			0,10		0,10			
Tilia platyphyllos			26,14		26,14			
Ulmus minor			4,42		4,42			
ESPAÑA	1.950,93	693,44	20.477,39	13.586,53	36.708,29	1.452,79	2,99	1.455,77

GESTIÓN FORESTAL SOSTENIBLE

12.3.1. Superficie forestal ordenada y sin ordenar, 2009 (hectáreas)

Comunidad Autónoma	Superficie ordenada	% Superficie ordenada respecto al total forestal	Superficie sin ordenar	Superficie total forestal
ANDALUCÍA (2005)	919.845	20,94	3.471.955	4.391.800
ARAGÓN (2007)	79.514	3,05	2.528.798	2.608.312
CANARIAS (sólo Las Palmas)	1.650	0,29	561.995	563.645
CANTABRIA	19.728	5,49	339.731	359.459
CASTILLA LA MANCHA	152.376	4,27	3.412.404	3.564.780
CASTILLA LEÓN	645.971	13,44	4.161.760	4.807.731
CATALUÑA	327.021	16,94	1.603.462	1.930.482
COMUNIDAD FORAL DE NAVARRA	272.689	46,49	313.824	586.513
COMUNIDAD VALENCIANA (2005)	19.600	1,56	1.235.740	1.255.340
EXTREMADURA (2007)	28.957	1,06	2.698.276	2.727.233
GALICIA	200.972	9,85	1.838.603	2.039.574
ISLAS BALEARES (2005)	16.705	7,47	206.896	223.601
LA RIOJA	56.858	18,86	244.618	301.476
MADRID (2008)	70.037	16,67	350.056	420.093
PAÍS VASCO (2005)	54.998	11,11	440.057	495.055
PRINCIPADO DE ASTURIAS	1.774	0,23	762.824	764.598
REGIÓN DE MURCIA	37.734	7,76	448.286	486.020
ESPAÑA	2.906.427	10,56	24.619.285	27.525.712

(2005) (2007) (2008) Mismos datos que en 2005, 2007 o 2008 al no haber obtenido actualizaciones de las C.C.A.A.

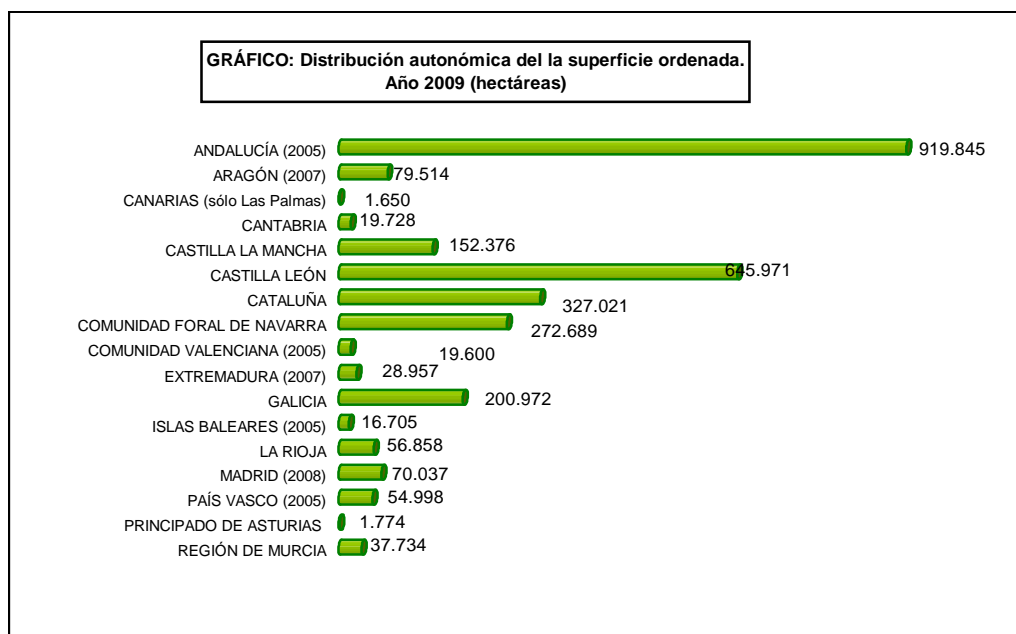

GESTIÓN FORESTAL SOSTENIBLE

12.3.2. Superficie forestal ordenada según titularidad, 2009 (hectáreas)

Comunidad Autónoma	Superficie privada ordenada	% Superficie ordenada respecto superficie privada	Superficie forestal privada	Superficie pública ordenada	% Superficie ordenada respecto superficie pública	Superficie forestal pública
ANDALUCÍA (2005)	497.558	15,44	3.221.525	422.287	36,08	1.170.275
ARAGÓN (2007)			1.562.356	79.514	7,60	1.045.955
CANARIAS	650,00	0,14	453.880	1.000	0,91	109.765
CANTABRIA			101.803	19.728	7,66	257.655
CASTILLA LA MANCHA	63.746	2,32	2.744.204	88.630	10,80	820.575
CASTILLA LEÓN	76.557	2,47	3.093.566	569.413	33,22	1.714.165
CATALUÑA	30.012,07	2,02	1.485.240	297.008	66,71	445.243
COMUNIDAD FORAL DE NAVARRA	6.687	4,19	159.470	266.002	62,29	427.043
COMUNIDAD VALENCIANA (2005)			851.848	19.600	4,86	403.492
EXTREMADURA (2007)			2.543.471	28.957	15,76	183.763
GALICIA	185.612	9,31	1.994.196	15.359	33,85	45.377
ISLAS BALEARES (2005)	7.458,00	3,51	212.197	9.247	81,09	11.404
LA RIOJA	328,00	0,32	101.680	56.530	28,29	199.796
MADRID (2008)	28.114	9,02	311.570	41.923	38,63	108.523
PAÍS VASCO (2005)	11.442,00	4,26	268.580	43.556	19,23	226.475
PRINCIPADO DE ASTURIAS		0,00	421.540	1.774	0,52	343.058
REGIÓN DE MURCIA	24.932,54	7,27	342.718	12.801	8,93	143.302
ESPAÑA	933.097	4,70	19.869.845	1.973.330	25,78	7.655.866

(2005) (2007) (2008) Mismos datos que en 2005, 2007 o 2008 al no haber obtenido actualizaciones de las C.C.A.A.

GESTIÓN FORESTAL SOSTENIBLE

12.3.3. Superficie forestal certificada según sistema de certificación, 2009

Comunidades Autónomas	Superficie certificada F.S.C. (Forest Stewardship Council) (ha)	Superficie certificada P.E.F.C. (Programme for the Endorsement of Forest Certification Schemes) (ha)
ANDALUCÍA	77.914	155.431
ARAGÓN	333	78
CANARIAS	1.635	
CANTABRIA		22.556
CASTILLA LA MANCHA		
CASTILLA Y LEÓN	10.654	498.190
CATALUÑA	11.293	79.298
COMUNIDAD FORAL DE NAVARRA	13.577	163.647
COMUNIDAD VALENCIANA	1.075	1.219
EXTREMADURA	268	
GALICIA		97.020
ISLAS BALEARES		
LA RIOJA		47.861
MADRID		
PAÍS VASCO		63.295
PRINCIPADO DE ASTURIAS		6.569
REGIÓN DE MURCIA	10.070	10.070
ESPAÑA	126.819	1.145.234

GESTIÓN FORESTAL SOSTENIBLE

12.3.4. Número de instalaciones con certificado de cadena de custodia por CCAA, 2009

Comunidades Autónomas	Número de instalaciones con certificado de cadena de custodia FSC (Forest Stewardship Council)	Nº de instalaciones con certificado de cadena de custodia PEFC (Programme for the Endorsement of Forest Certification Schemes)
ANDALUCÍA	7	16
ARAGÓN	5	8
CANARIAS	4	
CANTABRIA		11
CASTILLA LA MANCHA	6	13
CASTILLA Y LEÓN	6	68
CATALUÑA	69	62
COMUNIDAD FORAL DE NAVARRA	10	22
COMUNIDAD VALENCIANA	33	18
EXTREMADURA	2	
GALICIA	31	66
ISLAS BALEARES	6	
LA RIOJA	2	5
MADRID	77	42
PAÍS VASCO	27	103
PRINCIPADO DE ASTURIAS	2	5
REGIÓN DE MURCIA	1	1
ESPAÑA	288	440

GESTIÓN FORESTAL SOSTENIBLE

12.3.5. Número de instalaciones con certificado de cadena de custodia según categoría del producto y sistemas de certificación, 2009

Número de instalaciones con certificado de Cadena de Custodia del sistema PEFC según categoría de instalación, 2009

Caracterización Instalaciones certificadas	Nº Instalaciones con certificado PEFC
Aserraderos y rematantes	82
Pasta y papel	76
Madera y construcción	225
Gráficas	45
Almacenistas	12
TOTAL	440

Número de instalaciones con certificados de Cadena de Custodia del sistema FSC por tipo de producto, 2009

Producto	Nº de instalaciones con certificado FSC
Aserrío y comercio	3
Madera aserrada, madera en rollo	16
Chapas, madera contrachapada, madera densificada	10
Celulosas y papel	189
Corcho	1
Paneles	6
Mobiliario, decoración, puertas, ventanas y suelos	38
Utensilios y otros productos de madera	9
Carbon vegetal	9
Tableros	4
Otros	3
TOTAL	288

APROVECHAMIENTOS FORESTALES. MADERA Y LEÑA

12.4.1. Serie histórica de las cortas de madera y valor económico.

Años	Coníferas (miles de m ³ con corteza)	Fronchosas (miles de m ³ con corteza)	Sin clasificar (miles de m ³ con corteza)	TOTAL (miles de m ³ con corteza)	Valor en cargadero (miles de euros)
1991	7.200	4.301	3.347	14.848	523.305
1992	6.711	4.142	3.221	14.074	471.945
1993	6.372	4.197	3.027	13.596	444.743
1994	7.549	4.601	3.244	15.394	536.499
1995	7.882	5.068	2.623	15.573	602.025
1996	7.507	4.662	2.571	14.740	595.719
1997	8.160	5.116	2.378	15.654	655.085
1998	7.981	5.710	2.183	15.874	685.953
1999	7.816	5.447	2.099	15.362	669.298
2000	6.838	5.058	2.193	14.089	627.945
2001	6.148	5.407	2.546	14.101	623.529
2002	5.525	5.382	3.806	14.713	666.321
2003	6.631	5.582	3.396	15.609	750.391
2004	6.037	5.409	3.353	14.799	718.811
2005	7.804	5.578	2.466	15.848	730.484
2006	8.270	5.260	3.523	17.053	743.657
2007	7.406	5.408	1.281	14.095	720.647
2008	6.501	5.788	4.761	17.050	871.714
2009	5.318	5.038	3.754	14.110	721.416

Los valores económicos de los cuatro últimos años se han obtenido a partir de las Cuentas Económicas de la Selvicultura

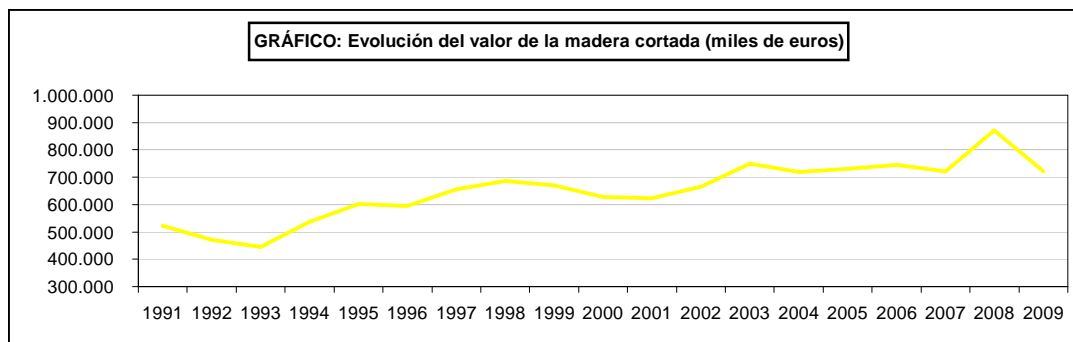
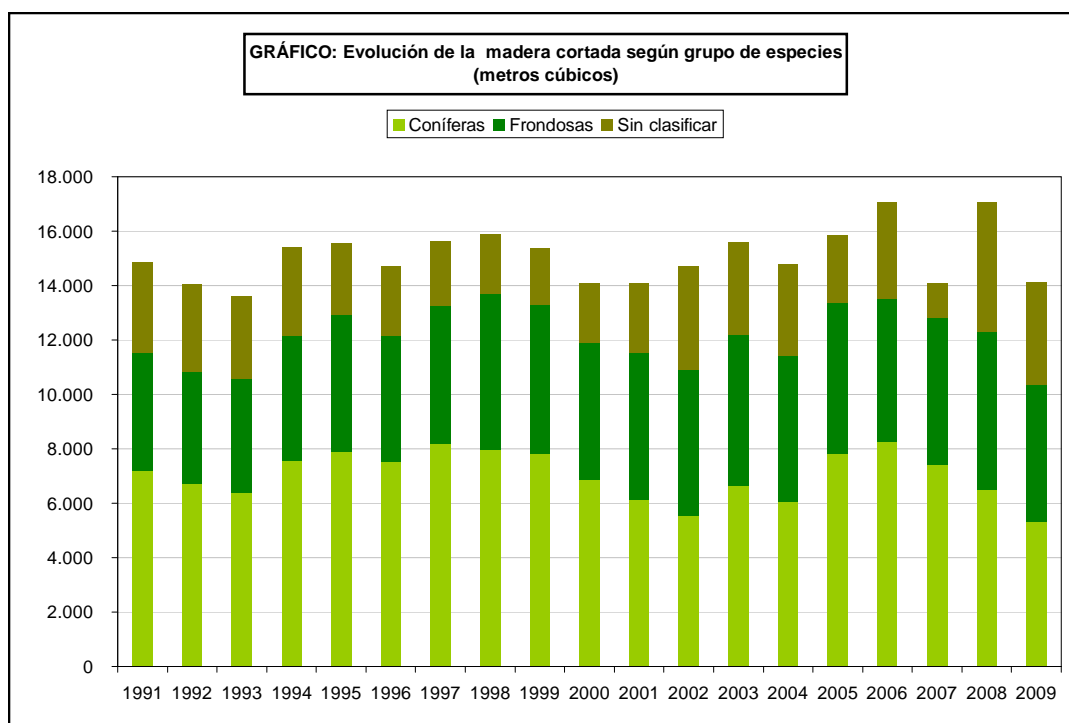

APROVECHAMIENTOS FORESTALES. MADERA Y LEÑA

12.4.2. Resumen nacional de las cortas de madera por grupo de especies y tipo de propiedad, 2009 (m³ con corteza)

Grupos de especies	Propiedad pública					TOTAL EN PROPIEDAD PÚBLICA
	Del estado o de las CCAA y catalogados de utilidad pública	Del estado o de las CCAA y no catalogados de utilidad pública	De entidades locales y catalogados de utilidad pública	De las entidades locales. Consorciados o conveniados	De entidades locales. De libre disposición	
Coníferas	278.748	62.656	974.133	102.422	40.537	1.458.496
Frondosas	51.013	3.552	274.062	48.291	129.096	506.014
TOTAL	329.761	66.208	1.248.196	150.713	169.633	1.964.510

Grupos de especies	Propiedad privada				TOTAL EN PROPIEDAD PRIVADA
	Privada. Consorciados o conveniados	Privada. No consorciados	Montes vecinales en mano común	Sin especificar	
Coníferas	30.239	2.902.159	899.960	27.351	3.859.709
Frondosas	58.796	4.088.958	160.815	223.853	4.532.422
TOTAL	89.035	6.991.116	1.060.775	251.204	8.392.131

GRÁFICO: Distribución de cortas de madera y leña según tipo de propiedad. Año 2009

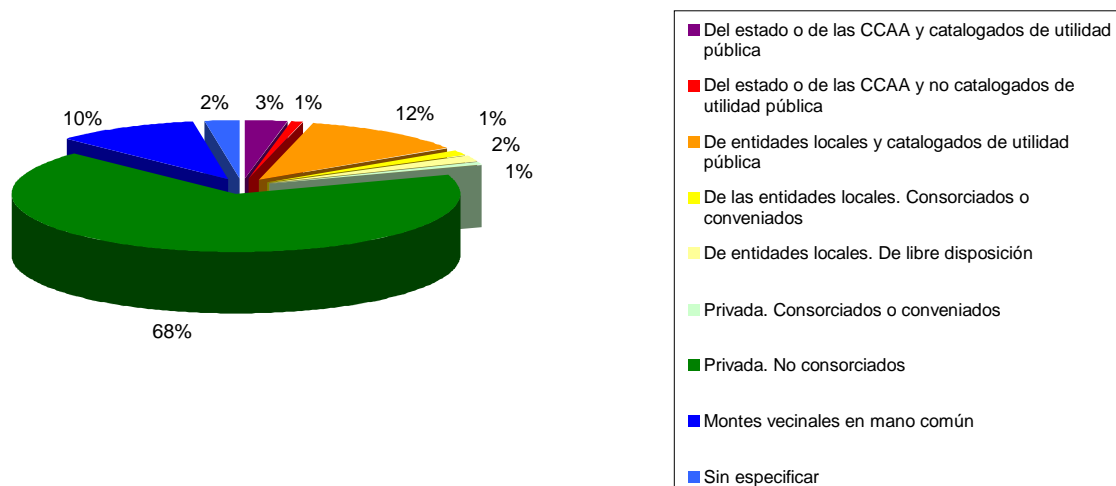

APROVECHAMIENTOS FORESTALES. MADERA Y LEÑA

12.4.3. Volumen de cortas de coníferas por especie 2009 (m³ con corteza)

Especie	Volumen cortado (m3 con corteza)
<i>Pinus halepensis</i>	166.894
<i>Pinus nigra</i>	404.679
<i>Pinus pinaster</i>	2.870.360
<i>Pinus pinea</i>	130.125
<i>Pinus radiata</i>	1.012.263
<i>Pinus sylvestris</i>	597.845
Coníferas alóctonas (Chamaecyparis, Larix, Picea y P	31.942
Otras coníferas	104.096

APROVECHAMIENTOS FORESTALES. MADERA Y LEÑA

12.4.4. Volumen de cortas de frondosas por especie 2009 (m³ con corteza)

Variedad de la especie	Volumen cortado
<i>Betula spp.</i>	50.477
<i>Castanea sativa</i>	72.226
<i>Eucalyptus spp.</i>	4.033.495
<i>Populus spp.</i>	556.274
<i>Quercus ilex</i>	35.121
<i>Quercus pyrenaica</i>	38.387
<i>Quercus robur</i> y <i>Quercus petraea</i>	72.600
Otros <i>Quercus</i>	12.946
Otras frondosas alóctonas	11.255
Resto de frondosas	155.655

APROVECHAMIENTOS FORESTALES. MADERA Y LEÑA

12.4.5. Análisis autonómico de las cortas totales de coníferas y frondosas, 2009

Comunidad Autónoma	Frondosas	Coníferas	Total (m3 con corteza)
Andalucía	356.848	48.483	405.331
Aragón	66.733	16.906	83.639
Canarias	4.815	3.420	8.235
Cantabria	16.209	319.225	335.435
Castilla La Mancha	145.080	21.289	166.369
Castilla y León	818.542	470.337	1.288.879
Cataluña	355.409	92.096	447.505
Comunidad de Madrid	14.596	3.837	18.433
Comunidad Foral de Navarra	171.217	138.819	310.036
Comunidad Valenciana	4.228	615	4.843
Galicia	2.876.299	3.264.368	6.140.667
Islas Baleares	5.783	1.463	7.246
La Rioja	23.882	46.045	69.926
País Vasco	355.251	128.562	483.813
Principado de Asturias	102.651	482.928	585.579
Región de Murcia	663	42	705
Extremadura	s.d.	s.d.	s.d.
ESPAÑA	5.318.205	5.038.436	10.356.641

APROVECHAMIENTOS FORESTALES. MADERA Y LEÑA

12.4.6. Serie histórica de la extracción de leña y valor económico asociado

Años	Producción (miles de toneladas)	Valor en Cargadero (miles de euros)
1991	1.848	31.475
1992	1.940	38.284
1993	1.748	29.335
1994	1.609	39.108
1995	2.325	56.388
1996	2.377	49.891
1997	1.516	31.343
1998	1.390	48.255
1999	1.362	34.747
2000	1.493	38.660
2001	955	21.052
2002	1.024	27.969
2003	1.151	32.301
2004	1.106	10.515
2005(1)	848	20.868
2006	1.189	30.289
2007(2)	1.451	29.353
2008(2)	988	19.987
2009(2)	1.175	23.775

⁽¹⁾ El valor en cargadero de 2005 ha sido estimado a partir de la serie histórica

⁽²⁾ El valor en cargadero de 2007 se obtenido a partir de las cuentas económicas de la silvicultura

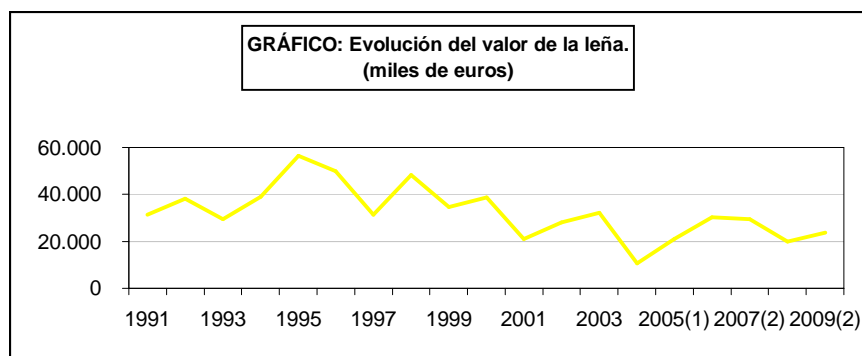
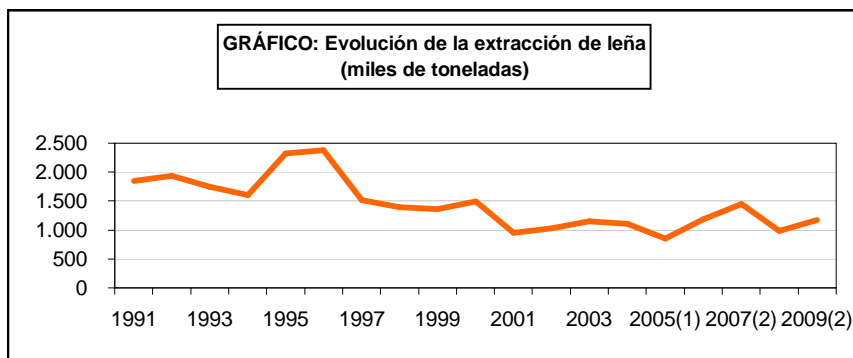

APROVECHAMIENTOS FORESTALES. MADERA Y LEÑA

12.4.7. Resumen nacional de la extracción de leña por grupo de especies y tipo de propiedad, 2009 (toneladas)

Grupos de especies	Propiedad pública					Propiedad privada				Total
	Del estado o de las CCAA y catalogados de utilidad pública	De entidades locales y catalogados de utilidad pública	De las entidades locales. Consorciados o conveniados	De entidades locales. De libre disposición	Pública: Sin especificar	Privada. Consorciados o conveniados	Privada. No consorciados	Montes vecinales en mano común	Privada: Sin especificar	
Coníferas	39.983	38.620	31.323	8.076	2.352	2.957	104.011	2	5.160	232.484
Frdosas	1.247	128.085	2.083	41.557	36.104	0,40	694.841		38.847	942.765
TOTAL	41.229	166.705	33.406	49.633	38.457	2.957	798.852	2	44.007	1.175.249

GRÁFICO: Distribución de la extracción de leña según tipo de propiedad. Año 2009

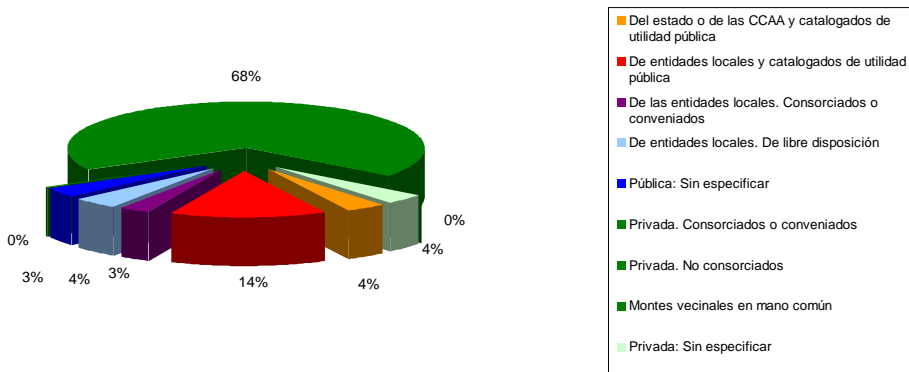

APROVECHAMIENTOS FORESTALES. MADERA Y LEÑA

12.4.8. Análisis autonómico de la extracción de leñas, 2009

Comunidad Autónoma	LEÑAS (toneladas)
Andalucía	40.147
Aragón	14.524
Canarias	6.822
Cantabria	51.116
Castilla La Mancha	52.048
Castilla y León	732.692
Cataluña	159.873
Comunidad de Madrid	7.825
Comunidad Foral de Navarra	35.000
Comunidad Valenciana	35.884
Galicia	s.d.
Islas Baleares	5.544
La Rioja	16.217
País Vasco	15.184
Principado de Asturias	s.d.
Región de Murcia	2.373
Extremadura	s.d.
ESPAÑA	1.175.249

APROVECHAMIENTOS FORESTALES. MADERA Y LEÑA

12.4.9. Esquema del balance de la madera, 2010 (m³ sin corteza equivalentes)

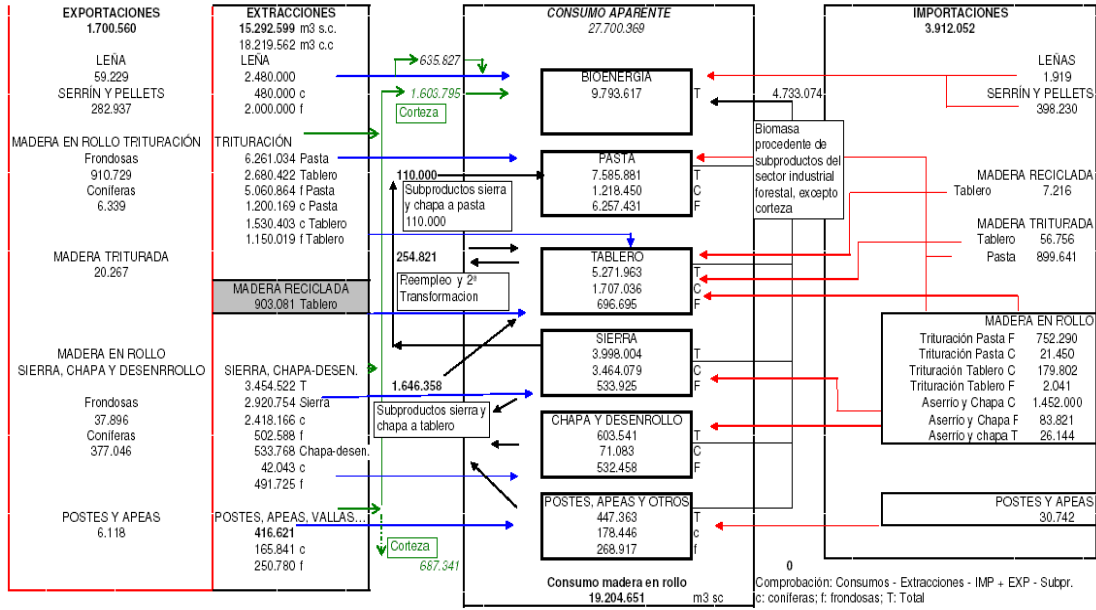

APROVECHAMIENTOS FORESTALES. MADERA Y LEÑA

12.4.10. Madera, leña, pasta y papel: Comercio exterior de España, 2010

Productos	Unidad	Importaciones		Exportaciones	
		Cantidad	Valor (miles de euros)	Cantidad	Valor (miles de euros)
LEÑAS	1000 m3	2	202	59	2.189
MADERA EN ROLLO INDUSTRIAL (TROZAS PARA TRITURACIÓN, ASERRÍO Y CHAPA)	1000 m3	2.025	91.328	1.332	64.949
Coníferas	1000 m3	1.163	31.149	383	11.951
Frondosas	1000 m3	862	60.179	949	52.998
CARBÓN VEGETAL	1000 mt	48	13.635	31	9.968
ASTILLAS Y PARTÍCULAS	1000 m3	900	62.200	20	3.907
RESIDUOS DE MADERA	1000 m3	455	26.996	283	14.739
MADERA ASERRADA	1000 m3	1.324	304.048	151	50.319
Coníferas	1000 m3	1.094	191.687	116	24.294
Frondosas	1000 m3	230	112.361	35	26.026
TABLEROS DE MADERA	1000 m3	1.018	346.754	2.019	516.361
Hojas de chapa	1000 m3	76	96.607	37	67.402
Tableros contrachapados	1000 m3	64	36.474	141	107.026
Tableros de partículas, incluidos OSB	1000 m3	409	75.505	766	134.496
Tableros de fibras	1000 m3	469	138.169	1.074	207.437
PASTA DE PAPEL (DE MADERA)	1000 mt	1.185	507.257	916	596.329
Mecánicas	1000 mt	16	8.762	26	1.794
Semiquímicas	1000 mt	36	17.537	0	1
Químicas	1000 mt	1.129	477.096	858	557.905
Al sulfato, crudas	1000 mt	4	2.224	0	0
Al sulfato, blanqueadas	1000 mt	1.038	428.641	858	557.716
Al bisulfito, crudas	1000 mt	0	493	0	0
Al bisulfito, blanqueadas	1000 mt	87	45.737	0	189
Solubles	1000 mt	4	3.863	32	36.629
OTROS TIPOS DE PASTA	1000 mt	4	2.730	17	34.025
Pastas de otras fibras	1000 mt	3	2.138	17	34.025
Pasta de fibra recuperada	1000 mt	2	591	0	0
PAPEL RECUPERADO	1000 mt	1.277	166.098	665	103.758
PAPEL Y CARTÓN	1000 mt	4.525	2.158.927	2.952	1.805.933
Papel con fines gráficos	1000 mt	1.559	1.060.459	1.172	790.948
Papel doméstico y sanitario	1000 mt	283	75.547	45	48.721
Material para empaquetar	1000 mt	2.639	973.204	1.688	811.554
Otros papeles y cartones	1000 mt	44	49.718	46	154.709

CAZA Y PESCA FLUVIAL

12.5.1. Serie histórica de las licencias expedidas de caza y pesca

Años	Número de licencias de caza	Número de licencias de pesca
1991	1.440.562	903.160
1992	1.356.553	844.299
1993	1.332.252	799.990
1994	1.342.603	834.085
1995	1.320.315	820.252
1996	1.298.860	878.282
1997	1.268.057	837.092
1998	1.253.105	829.083
1999	1.200.951	834.680
2000	1.200.875	856.450
2001	1.099.856	825.020
2002	1.036.340	724.800
2003	1.157.969	667.655
2004	-	-
2005	1.069.804	699.078
2006 (1)	924.524	663.000
2007 (2)	969.907	668.685
2008 (3)	988.292	751.937
2009 (4)	1.041.360	849.102

(1): Cifra de licencias de pesca estimada ya que faltan los datos de Galicia y Extremadura.

(2): Cifras se han completado con las de la Comunidad Valenciana de 2006

(3): Cifras estimadas ya que faltan datos de las siguientes Comunidades Autónomas:

Aragón, Extremadura, Comunidad Valenciana, Canarias, País Vasco, Principado de Asturias.

Se han completado con las cifras de estas comunidades en 2007 y las de la comunidad Valenciana en 2006

(4): Cifras estimadas ya que faltan datos de las siguientes Comunidades Autónomas:

Aragón, Extremadura, Comunidad Valenciana y Principado de Asturias en el caso de la caza, y estas mismas más Navarra y Canarias en el caso de la pesca.

Se han completado con las cifras de estas comunidades en 2007 o 2008 y las de la comunidad Valenciana en 2006

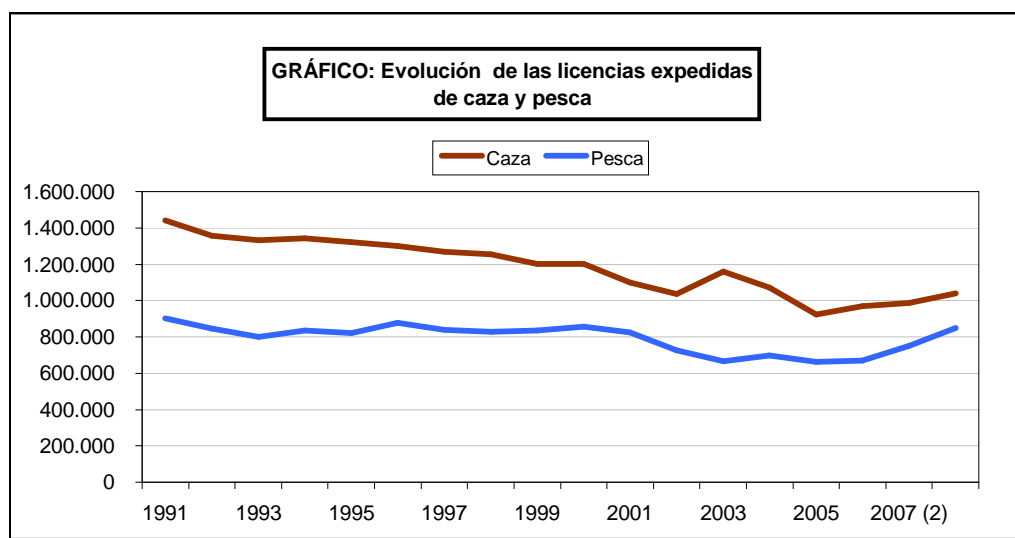

CAZA Y PESCA FLUVIAL

12.5.2. Número de licencias expedidas y vigentes y valor económico, 2009

Total	Caza		Pesca	
	Expedidas	Vigentes	Expedidas	Vigentes
Número de licencias	1.041.360	705.797	849.102	339.213
Valor económico (euros)	21.497.569		9.432.705	

Nota:

Cifras estimadas ya que faltan los datos de las siguientes Comundiades Autónmas:

Licencias de pesca: Aragón, Extremadura, Comunidad Valenciana, Principado de Asturias, Canarias, Navarra

Licencias de caza: Aragón, Extremadura, Comunidad Valenciana, Principado de Asturias

CAZA Y PESCA FLUVIAL

12.5.3. Número de capturas, peso total, peso medio, valor económico y precio medio según especie cinegéticas, 2009

Especie	Número de capturas	Peso total (kg)	Peso medio (kg/ud)	Valor (euros)	Precio medio (euros/ud)
Caza mayor					
Arruí (<i>Ammotragus lervia</i>)	532				
Cabra montés (<i>Capra pyrenaica</i>)	1.632	81.600	50	54.640	33
Ciervo (<i>Cervus elaphus</i>)	93.152	7.568.635	81	12.386.952	133
Corzo (<i>Capreolus capreolus</i>)	20.858	482.828	23	960.352	46
Gamo (<i>Dama dama</i>)	9.662	531.410	55	712.087	74
Jabalí (<i>Sus srofa</i>)	136.356	8.226.409	60	6.250.272	46
Lobo (<i>Canis lupus</i>)	39				
Muflón (<i>Ovis musimon</i>)	6.278	251.120	40	168.248	27
Rebeco (<i>Rupicapra rupicapra</i>)	602	18.060	30	652.167	1.083
Otros	5.327				
Total caza mayor	274.438	17.160.062	64	21.184.719	79
Caza menor					
Conejo (<i>Oryctolagus cuniculos</i>)	6.327.406	6.338.031	1	25.506.975	4
Liebre (<i>Lepus spp.</i>)	1.064.250	2.130.148	2	8.572.641	8
Zorro (<i>Vulpes vulpes</i>)	118.377	710.262	6		
Total caza menor	7.510.033	9.178.441	1	34.079.615	5
Caza volátil					
Acuáticas (incluye anátidas)	115.148	57.574	0,50	921.184	8,00
Avefría (<i>Vanellus vanellus</i>)	9.286	1.857	0,20		
Becada (<i>Scolopax rusticola</i>)	48.233	14.470	0,30	108.524	2,25
Codomiz (<i>Coturnix coturnix</i>)	987.117	118.454	0,12	987.117	1,00
Córvidos	344.552	379.007	1,10		
Estornino (<i>Sturnus spp.</i>)	199.772	17.978	0,09	66.976	0,34
Faisán (<i>Phasianus colchicus</i>)	76.028	91.234	1,20	509.182	6,70
Paloma (<i>Columba spp.</i>)	1.648.245	988.948	0,60	1.656.487	1,01
Perdiz (<i>Alectoris rufa</i>)	3.360.157	1.347.786	0,40	22.518.553	6,70
Tórtola común (<i>Streptopelia turtur</i>)	705.068	141.016	0,20	472.395	0,67
Zorzal (<i>Turdus spp.</i>)	4.176.583	417.653	0,10	1.399.159	0,34
Otra caza volátil	214.658				
Total caza volátil	11.884.847	3.575.977	0,31	28.639.579	3
TOTAL	19.669.318	29.914.480		83.903.913	

Faltan las cifras de las siguientes Comuნიdades Autónomas:

Aragón, Extremadura, Comunidad Valenciana, Principado de Asturias.

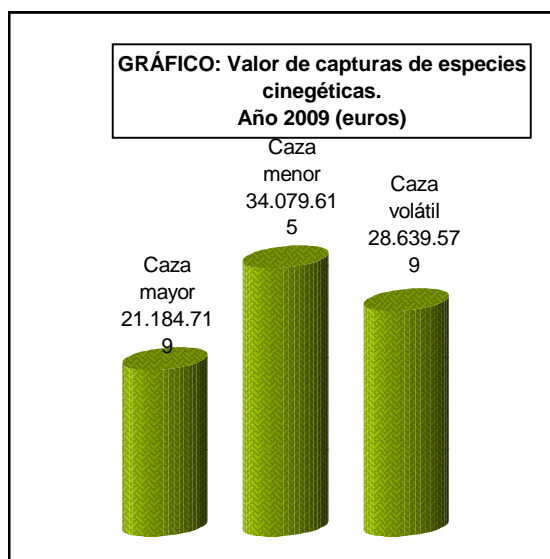
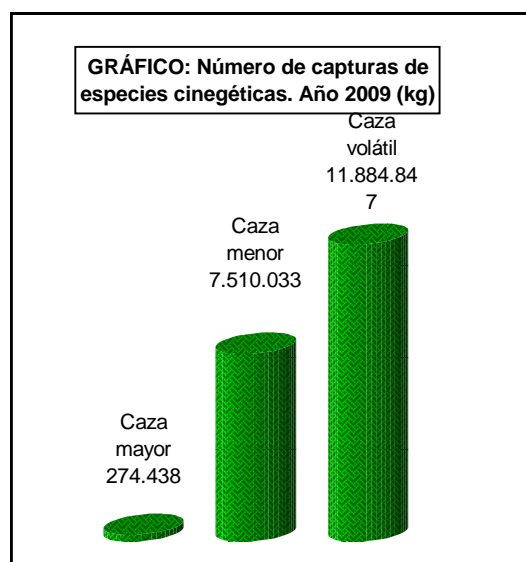

CAZA Y PESCA FLUVIAL

12.5.4. Seltas de especies cinegéticas y piscícolas, 2009

Especie	Realizadas por la Administración	De otras procedencias	Total (número)
	Número de ejemplares	Número	
Cabra Montés	3	19	22
Ciervo	652	3.249	3.901
Corzo	16	208	224
Gamo	43	285	328
Jabalí	9	251	260
Muflón	46	423	469
Conejo	51.433	225.983	277.416
Liebre	363	4.079	4.442
Acuáticas y anátidas	1.555	23.745	25.300
Codorniz	71.610	267.639	339.249
Faisán	61.496	208.382	269.878
Otras_caza volátil	926	1.058	1.984
Paloma	11.110	73.760	84.870
Perdiz	242.064	2.095.833	2.337.897
Total especies cinegéticas	441.326	2.904.914	3.346.240
Barbo	300		300
Cangrejo autóctono	90.500		90.500
Trucha arco-iris	86.825	908.298	995.123
Trucha común	2.837.051	36.160	2.873.211
Total especies piscícolas	3.014.676	944.458	3.959.134

Faltan las cifras de las siguientes Comunidades Autónomas:
Aragón, Extremadura, Comunidad Valenciana, Principado de Asturias.

GRÁFICO: Número de seltas de especies cinegéticas. Año 2009



GRÁFICO: Número de seltas de especies piscícolas. Año 2009



CAZA Y PESCA FLUVIAL

12.5.5. Producción en granjas cinegéticas y piscifactorías para repoblación, 2009

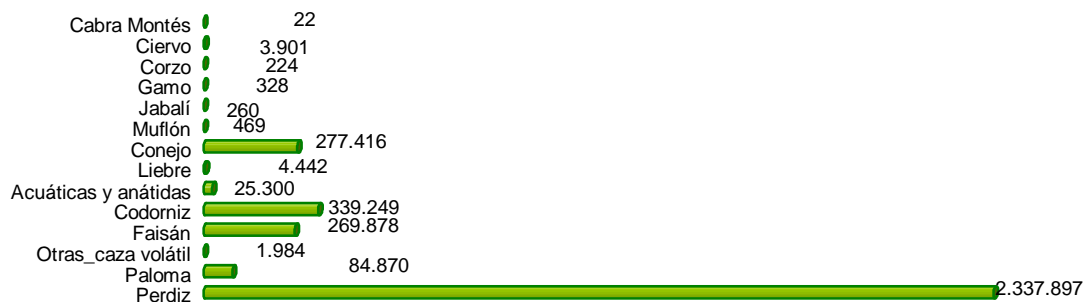
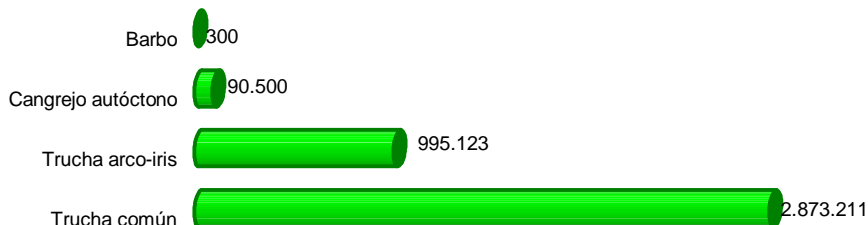
Especie	Número	Peso (kg) (*)
Cabra Montés	9	
Ciervo	2.974	
Corzo	108	
Gamo	112	
Jabalí	3.610	
Muflón	603	
Conejo	39.900	
Liebre	400	
Acuáticas y anátidas	12.000	
Codorniz	354.900	
Faisán	78.720	
Paloma	55.825	
Perdiz	1.236.887	
TOTAL ESPECIES CINEGÉTICAS	1.786.048	
Barbo	1.500	
Black-bass	100.000	
Cangrejo autóctono	106.824	
Otros	11.670	
Salmón	530.000	
Tenca	355.000	
Trucha arco-iris	492.597	445.378,00
Trucha común	2.169.570	
TOTAL ESPECIES PISCÍCOLAS	3.767.161	

Faltan las cifras de las siguientes Comundidades Autónomas:
Aragón, Extremadura, Comunidad Valenciana, Principado de Asturias.

(*)Correponde a la producción de Castilla La Mancha que solo se da en peso.

CAZA Y PESCA FLUVIAL

12.5.6. Número y superficie de terrenos cinegéticos por tipología del terreno y total por comunidad autónoma, 2009

Tipo de terreno / masa	Número	Superficie (ha)
TERRENOS CERCADOS	3	481
COTO PRIVADO	23.944	26.639.968
COTO LOCAL (Coto Municipal)	341	697.410
COTO SOCIAL	8	21.576
COTO DEPORTIVO	673	1.790.932
COTO INTENSIVO DE CAZA	344	356.976
EXPLOTACIONES CINEGÉTICAS COMERCIALES	5	1.505
RESERVA DE CAZA	41	1.248.498
ZONA DE CAZA CONTROLADA	87	655.490
ZONA DE SEGURIDAD	3	
REFUGIO DE CAZA / FAUNA	57	26.103
TERRENOS NO CINEGÉTICOS	35	14.556
Total Terrenos Cinegéticos	25.541	31.453.495

Comunidad Autónoma	Número	Superficie (ha)
Andalucía	7.488	7.028.570
Aragón	s.d.	s.d.
Canarias	92	263.165
Cantabria	117	461.640
Castilla La Mancha	5.932	7.229.200
Castilla y León	5.709	8.562.404
Cataluña	1.413	2.892.340
Comunidad de Madrid	776	569.483
Comunidad Foral de Navarra	s.d.	s.d.
Comunidad Valenciana	s.d.	s.d.
Galicia	458	2.646.679
Islas Baleares	2.006	366.689
La Rioja	230	503.388
País Vasco	16	190.008
Principado de Asturias	s.d.	s.d.
Región de Murcia	1.304	739.929
Extremadura	s.d.	s.d.
ESPAÑA	25.541	31.453.495

sd: sin datos

Faltan las cifras de las siguientes Comundidades Autónmas:

Aragón, Extremadura, Comunidad Valenciana, Navarra, Principado de Asturias.

CAZA Y PESCA FLUVIAL

12.5.7 Masas de aprovechamiento pesquero según tipología y total por comunidad autónoma, 2009

Comunidades Autónomas	Número	Superficie (ha)	Longitud tramo (km)
Andalucía	206	637	245
Aragón	s.d.	s.d.	s.d.
Canarias	s.d.	s.d.	s.d.
Cantabria	49		180
Castilla La Mancha	195	382	1.124
Castilla y León	625	1.294	1.230
Cataluña	310	12.397	1.481
Comunidad de Madrid	20	3.378	52
Comunidad Foral de Navarra	s.d.	s.d.	s.d.
Comunidad Valenciana	s.d.	s.d.	s.d.
Galicia	73		449
Islas Baleares	3	150	
La Rioja	29	389	
País Vasco	8	78	
Principado de Asturias	s.d.	s.d.	s.d.
Región de Murcia	20	630	294
Extremadura	s.d.	s.d.	s.d.
ESPAÑA	1.538	19.335	5.056

sd: sin datos

Tipo de terreno / masa	Número	Superficie (ha)	Longitud tramo (km)
Aguas en régimen especial / Cotos especiales	82	0	194
Aguas Libres para la Pesca	46	579	113
Coto de pesca en embalse	16	34	6
Coto de pesca intensivo	108	821	385
Coto de pesca natural	147	146	694
Coto de pesca sin muerte	327	6.438	1.703
Coto de pesca tradicional	65	9.856	231
Coto Social / Coto deportivo	24	58	89
Otros	113	0	43
Tramo libre sin muerte	192	1.219	906
Vedados	418	184	691
Total masas de aprovechamiento pesquero	1.538	19.334	5.056

Faltan las cifras de las siguientes Comunidades Autónomas:

Aragón, Extremadura, Comunidad Valenciana, Canarias, Navarra, Principado de Asturias.

RED NATURA 2000 Y ESPACIOS NATURALES PROTEGIDOS

12.6.1.1. RED NATURA: Análisis Autonómico del Estado de la Red Natura 2000, 2011

Comunidad Autónoma	LIC	ZEPA	TOTAL GENERAL	% terrestre protegido
Andalucía	2.624.122,4	1.644.491,1	2.697.674,53	29,53
Aragón	1.045.844,4	842.644,6	1.354.537,84	28,38
Canarias	462.424,4	277.309,0	532.386,61	46,80
Cantabria	137.594,3	79.123,7	147.676,06	27,32
Castilla La Mancha	1.564.456,8	1.579.496,9	1.838.684,39	23,15
Castilla y León	1.891.399,7	1.997.452,6	2.461.189,74	26,12
Cataluña	1.041.442,5	913.448,9	1.065.021,59	30,40
Ceuta	1.466,7	630,3	1.466,73	31,83
Comunidad de Madrid	319.873,5	185.245,3	320.111,18	39,89
Comunidad Foral de Navarra	252.869,8	80.151,8	252.959,32	24,36
Comunidad Valenciana	685.823,4	780.074,2	936.514,42	37,47
Extremadura	828.841,5	1.089.360,0	1.257.621,41	30,17
Galicia	373.951,9	101.146,6	390.228,10	11,88
Islas Baleares	203.378,8	139.469,4	222.400,76	22,38
La Rioja	167.581,3	165.897,6	167.581,29	33,24
Melilla	598,5	52,9	598,52	7,41
País Vasco	134.724,8	38.961,6	146.468,64	20,07
Principado de Asturias	303.997,1	240.459,7	307.450,15	26,48
Región de Murcia	347.713,6	205.012,9	446.748,33	23,34
MAGRAMA	234.950,3	0,0	234.950,32	0,00
ESPAÑA	12.623.055,6	10.360.428,9	14.782.269,9	27,1

Actualizaciones a diciembre de 2011

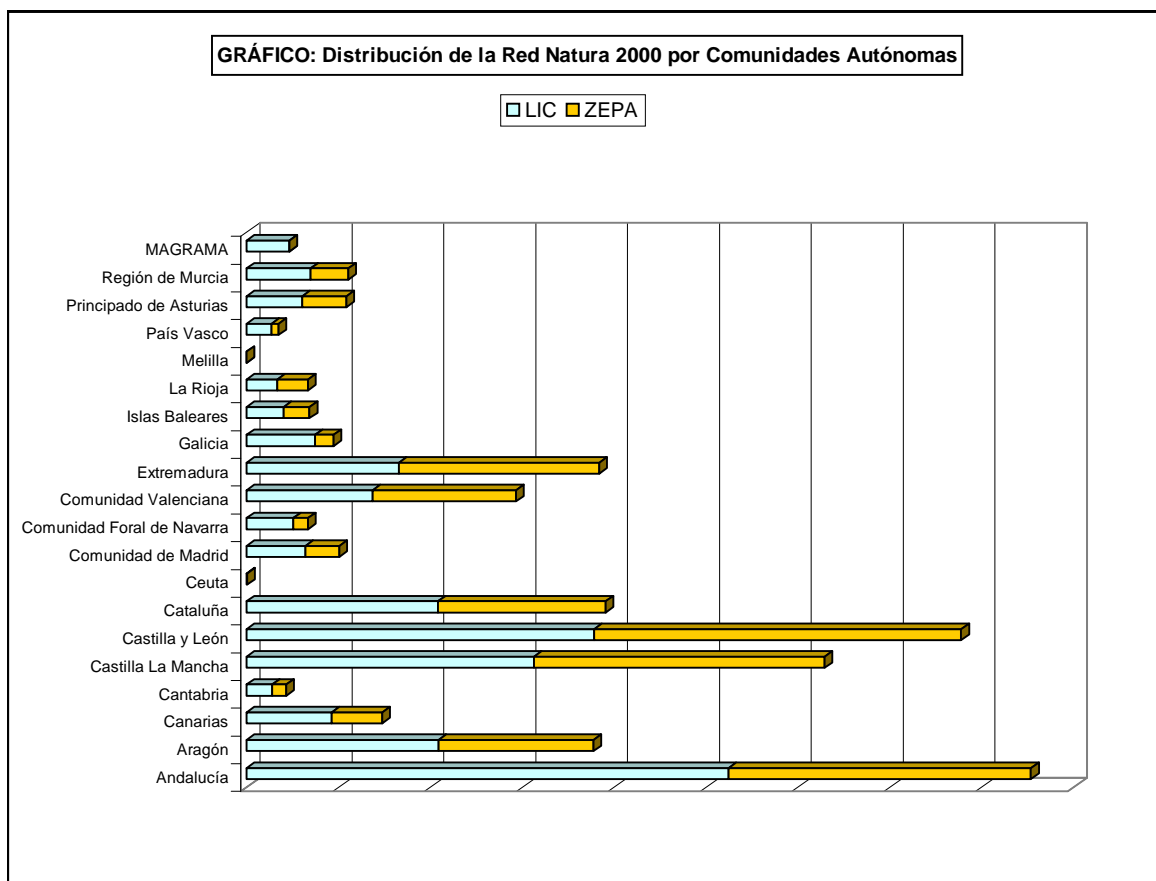

RED NATURA 2000 Y ESPACIOS NATURALES PROTEGIDOS

12.6.1.2. RED NATURA: Análisis Autonómico de la superficie total de la Red Natura 2000, 2011

Comunidad Autónoma	Total		Total Red Natura 2000
	Terrestre	Marino	
Andalucía	2.587.475,32	110.199,21	2.697.674,5
Aragón	1.354.537,84	0,00	1.354.537,8
Canarias	348.026,26	184.360,35	532.386,6
Cantabria	145.025,54	2.650,52	147.676,1
Castilla La Mancha	1.838.684,39	0,00	1.838.684,4
Castilla y León	2.461.189,74	0,00	2.461.189,7
Cataluña	979.043,18	85.978,41	1.065.021,6
Ceuta	630,49	836,24	1.466,7
Comunidad de Madrid	320.111,18	0,00	320.111,2
Comunidad Foral de Navarra	252.959,32	0,00	252.959,3
Comunidad Valenciana	871.951,31	64.563,10	936.514,4
Extremadura	1.257.621,41	0,00	1.257.621,4
Galicia	352.448,00	37.780,10	390.228,1
Islas Baleares	112.278,15	110.122,61	222.400,8
La Rioja	167.581,29	0,00	167.581,3
Melilla	103,30	495,22	598,5
País Vasco	145.028,92	1.439,73	146.468,6
Principado de Asturias	281.064,11	26.386,04	307.450,2
Región de Murcia	264.075,27	182.673,06	446.748,3
MAGRAMA	0,00	234.950,32	234.950,3
ESPAÑA	13.739.835,0	807.484,6	14.547.319,6

Actualizaciones a diciembre de 2011

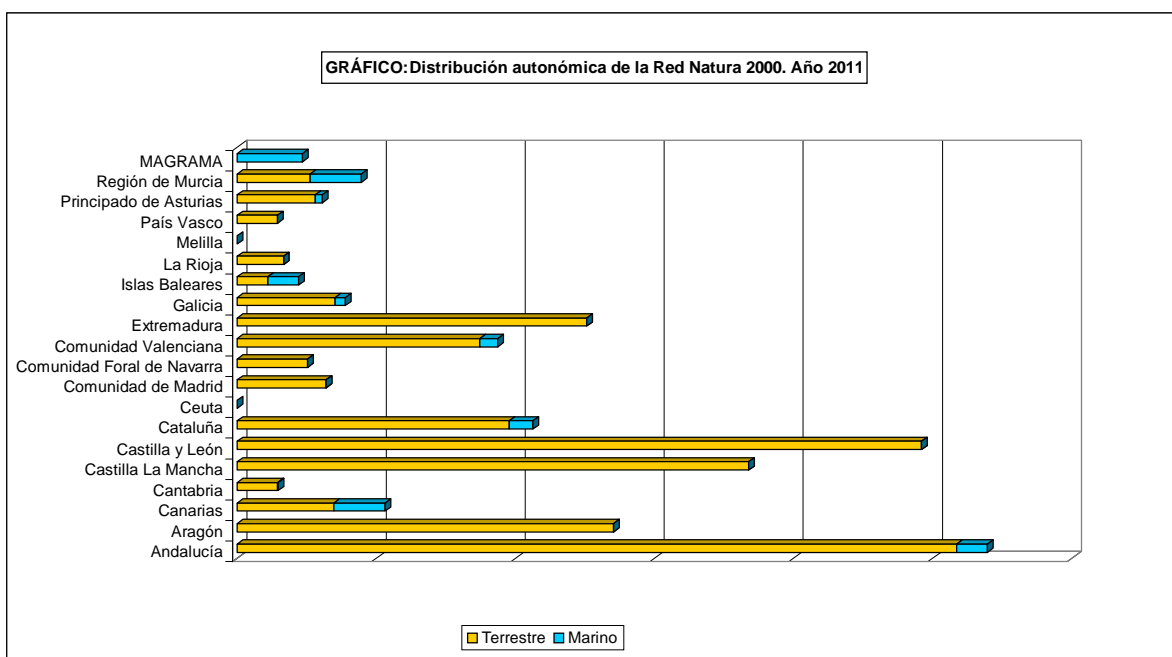

RED NATURA 2000 Y ESPACIOS NATURALES PROTEGIDOS

12.6.2.1. ESPACIOS NATURALES PROTEGIDOS: Número de espacios declarados según figuras de protección, 2011

Figura de protección	Nº de espacios declarados	Superficie (ha)	% respecto al total protegido
Parque Nacional	14	337.262	4,97
Parque Natural	130	3.456.227	50,96
Parque Regional	13	360.315	5,31
Parque Rural	7	78.123	1,15
Total Otros parques	20	438.438	6,46
Reserva Natural	105	92.887	1,37
Microrreserva	48	7.432	0,11
Reserva de la Biosfera	1	22.039	0,32
Reserva de Fauna	22	1.197	0,02
Reserva Fluvial	6	4.215	0,06
Reserva Integral	3	555	0,01
Reserva Natural Concertada	5	750	0,01
Reserva Natural de Fauna Salvaje	13	5.615	0,08
Reserva Natural Dirigida	3	2.886	0,04
Reserva Natural Especial	17	16.257	0,24
Reserva Natural Integral	19	14.513	0,21
Reserva Natural Marina	4	9.227	0,14
Reserva Natural Parcial	64	15.402	0,23
Total Otras reservas	205	100.088	1,48
Paisaje Protegido	56	154.375	2,28
Monumento Natural	246	101.890	1,50
Monumento Natural de Interés Nacional	1	3	0,00
Total Monumento Natural	247	101.893	1,50
Área Marina Protegida	1	234.950	3,46
Árbol Singular	60	139	0,00
Área Natural Recreativa	2	447	0,01
Área Natural Singular	1	59	0,00
Biotopo Protegido	6	5.194	0,08
Corredor Ecológico y de Biodiversidad	4	6.125	0,09
Cuevas	134	11	0,00
Enclave Natural	28	1.050	0,02
Espacio Natural Protegido	2	158	0,00
Humedal Protegido	5	2.258	0,03
Lugar de Interés científico	1	10	0,00
Paraje Natural	33	150.236	2,22
Paraje Natural de Interés Nacional	7	10.100	0,15
Paraje Natural Municipal	58	26.541	0,39
Paraje Pintoresco	1	1.539	0,02
Parque Periurbano	21	5.593	0,08
Parque Periurbano de Conservación y Ocio	4	3.000	0,04
Plan Especial de Protección (PEIN)	166	803.307	11,84
Refugio de Fauna	1	45	0,00
Sitio de Interés Científico	81	1.375	0,02
Sitio Natural de Interés Nacional	4	502	0,01
Zona de especial protección de los Valores Naturales	74	350.265	5,16
Zona de interés regional	4	239.997	3,54
Zona de la Red Ecológica Europea Natura 2000	29	103.179	1,52
Zonas Especiales de Conservación de Importancia Comunitaria	5	142.208	2,10
Zonas húmedas	48	12.785	0,19
Total Otras figuras	779	1.866.124	27,51

Actualizaciones a diciembre de 2011

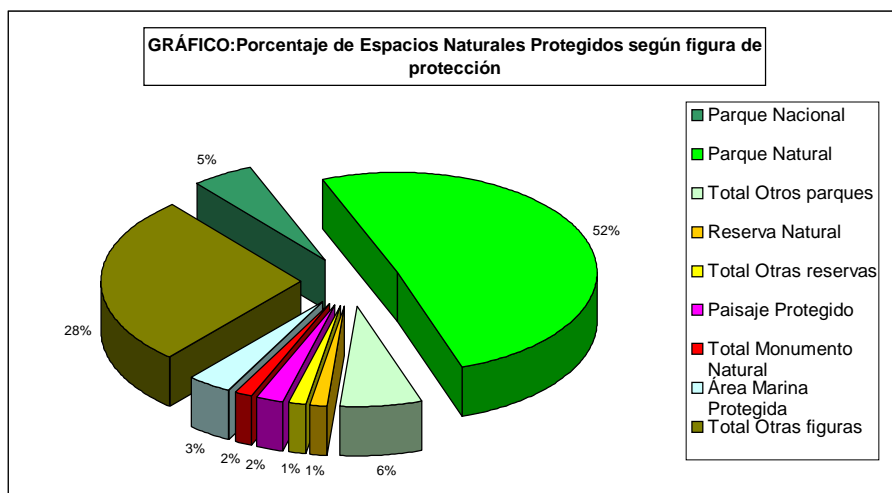

RED NATURA 2000 Y ESPACIOS NATURALES PROTEGIDOS

12.6.2.2. ESPACIOS NATURALES PROTEGIDOS: Análisis Autonómico del número total, superficie total , y número de figuras de protección empleadas

Comunidad Autónoma	Nº total de espacios naturales protegidos	Superficie total de espacios naturales protegidos	Nº de figuras de protección
Andalucía	163	1.679.072,41	8
Aragón	23	157.906,45	5
Canarias	146	339.129,50	8
Cantabria*	37	154.943,04	5
Castilla La Mancha	110	580.188,66	7
Castilla y León*	26	717.628,27	5
Cataluña	264	1.068.684,40	7
Comunidad de Madrid	9	110.149,59	7
Comunidad Foral de Navarra	123	84.941,88	7
Comunidad Valenciana	297	255.803,17	9
Extremadura	57	313.559,60	10
Galicia	98	398.829,38	7
Islas Baleares	81	100.389,72	8
La Rioja	8	166.417,96	4
País Vasco	41	103.201,44	4
Principado de Asturias*	56	237.407,16	6
Región de Murcia	19	79.041,21	4
MAGRAMA	1	234.950,32	1
ESPAÑA	1.557	6.782.244,14	112

Actualizaciones a diciembre de 2011

(*) El Parque Nacional Picos de Europa es compartido por las CC.AA. de Principado de Asturias, Cantabria y Castilla y León.

Está contabilizado una vez en cada una de ellas, pero **NO** en el total nacional

RED NATURA 2000 Y ESPACIOS NATURALES PROTEGIDOS

12.6.2.3. ESPACIOS NATURALES PROTEGIDOS: Análisis autonómico de las principales figuras de protección, 2011

Comunidad Autónoma	Figuras de Protección	Total
Andalucía	Monumento Natural	49
		1.270,99
	Paisaje Protegido	2
		19.665,52
	Paraje Natural	32
		89.296,02
	Parque Nacional	2
		139.289,58
	Parque Natural	24
		1.418.904,64
	21	
	5.592,65	
	28	
	4.302,94	
	5	
	750,06	
	Nº total de Figuras	163
	Suma de Superficie (ha)	1.679.072,41
Aragón	Monumento Natural	12
		3.858,99
	Paisaje Protegido	3
		18.786,94
	Parque Nacional	1
		14.912,70
	Parque Natural	4
	117.461,50	
	3	
	2.886,32	
	Nº total de Figuras	23
	Suma de Superficie (ha)	157906,4476
Canarias	Monumento Natural	52
		30.538,82
	Paisaje Protegido	27
		37.383,77
	Parque Nacional	4
		28.053,04
	Parque Natural	11
		142.838,27
	Parque Rural	7
		78.122,93
	15	
	13.811,55	
	11	
	7.037,55	
	19	
	1.343,57	
	Nº total de Figuras	146
	Suma de Superficie (ha)	339129,4991
Cantabria	Monumento Natural	1
		2,65
	Parque Nacional	1
		14.915,20
	Parque Natural	5
		32.800,45
	1	
	4.045,29	
	29	
	103.179,45	
	Nº total de Figuras	37
	Suma de Superficie (ha)	154943,0429

RED NATURA 2000 Y ESPACIOS NATURALES PROTEGIDOS

12.6.2.4. ESPACIOS NATURALES PROTEGIDOS: Análisis autonómico de las principales figuras de protección, 2011 (continuación)

Comunidad Autónoma	Figuras de Protección	Total
Castilla La Mancha	Microrreserva	48
		7.432,13
	Monumento Natural	24
		33.742,87
	Paisaje Protegido	1
		35,34
	Parque Nacional	2
		42.718,86
	Parque Natural	7
	477.214,77	
	Reserva Fluvial	6
		4.214,73
	Reserva Natural	22
		14.829,96
	Nº total de Figuras	110
	Suma de Superficie (ha)	580.188,66
Castilla y León	Monumento Natural	6
		22.936,22
	Parque Nacional	1
		24.051,78
	Parque Natural	12
		433.133,30
	Parque Regional	2
	187.457,40	
	Reserva Natural	5
		50.049,57
	Nº total de Figuras	26
	Suma de Superficie (ha)	717628,2686
Cataluña	Paraje Natural de Interés Nacional	7
		10.100,31
	Parque Nacional	1
		13.926,85
	Parque Natural	13
		220.213,15
	Plan Especial de Protección (PEIN)	166
		803.307,02
	Reserva Natural de Fauna Salvaje	13
	5.614,87	
	Reserva Natural Integral	6
		1.837,21
	Reserva Natural Parcial	58
		13.684,99
	Nº total de Figuras	264
	Suma de Superficie (ha)	1068684,4
Comunidad de Madrid	Monumento Natural de Interés Nacional	1
		2,65
	Paraje Pintoresco	1
		1.538,61
	Parque Natural	1
		670,14
	Parque Regional	3
		107.019,95
	Refugio de Fauna	1
	44,56	
	Reserva Natural	1
		622,15
	Sitio Natural de Interés Nacional	1
		251,54
	Nº total de Figuras	9
	Suma de Superficie (ha)	110149,587

RED NATURA 2000 Y ESPACIOS NATURALES PROTEGIDOS

12.6.2.5. ESPACIOS NATURALES PROTEGIDOS: Análisis autonómico de las principales figuras de protección, 2011 (continuación)

Comunidad Autónoma	Figuras de Protección	Total
Comunidad Foral de Navarra	Área Natural Recreativa	2
		446,87
	Enclave Natural	28
		1.050,19
	Monumento Natural	47
		1,54
	Paisaje Protegido	2
		11.382,27
	Parque Natural	3
		62.476,54
	Reserva Integral	3
		554,60
	Reserva Natural	38
		9.029,88
	Nº total de Figuras	123
	Suma de Superficie (ha)	84.941,88
Comunidad Valenciana	Cuevas	134
		10,72
	Monumento Natural	1
		241,24
	Paisaje Protegido	8
		37.012,40
	Paraje Natural Municipal	58
		26.541,27
	Parque Natural	21
		168766,0251
	Reserva de Fauna	22
		1.197,21
	Reserva Natural	1,00
	21,84	
Reserva Natural Marina	4,00	
	9.227,28	
Zonas Húmedas	48,00	
	12.785,18	
	Nº total de Figuras	297
	Suma de Superficie (ha)	255803,1742
Extremadura	Árbol Singular	35
		138,61
	Corredor Ecológico y de Biodiversidad	4
		6.125,10
	Lugar de Interés Científico	1
		9,71
	Monumento Natural	4
		1.444,07
	Paisaje Protegido	1
		1.196,36
	Parque Nacional	1
		17.867,41
	Parque Natural	2
		36514,70196
Parque Periurbano de Conservación y Ocio	4	
	3000,474354	
Reserva Natural	1	
	7265,845843	
Zona de Interés Regional	4	
	239.997,32	
	Nº total de Figuras	57
	Suma de Superficie (ha)	313559,5998
Galicia	Humedal Protegido	5
		2.258,39
	Monumento Natural	7
		1.311,01
	Paisaje Protegido	2
		905,88
	Parque Nacional	1
		6.618,30
	Parque Natural	6
	37.220,42	
Sitio Natural de Interés Nacional	3	
	250,79	
Zona de Especial Protección de los Valores Naturales	74	
	350.264,59	
	Nº total de Figuras	98
	Suma de Superficie (ha)	398829,3785

RED NATURA 2000 Y ESPACIOS NATURALES PROTEGIDOS

12.6.2.5. ESPACIOS NATURALES PROTEGIDOS: Análisis autonómico de las principales figuras de protección, 2011 (conclusión)

Comunidad Autónoma	Figuras de Protección	Total
Islas Baleares	Monumento Natural	2
		51,02
	Paraje Natural	1
		60.939,77
	Parque Nacional	1
		10.086,83
	Parque Natural	6
		24.675,86
	Reserva Natural	6
		2.009,33
		2
		2.445,32
		1,00
		149,7391996
	Sitio de Interés Científico	62
		31,85
	Nº total de Figuras	81
	Suma de Superficie (ha)	100.389,72
La Rioja	Área Natural Singular	1
		58,98
	Parque Natural	1
		23.674,27
	Reserva Natural	1
	476,82	
	Zona de Especial Conservación de Importancia Comunitaria	5
		142.207,90
	Nº total de Figuras	8
	Suma de Superficie (ha)	166417,9556
País Vasco	Árbol Singular	25
		0,78
	Biotopo Protegido	6
		5.194,04
	Parque Natural	9
	75.968,04	
	Reserva de la Biosfera	1
	Nº total de Figuras	41
	Suma de Superficie (ha)	103201,4427
Principado de Asturias	Monumento Natural	41
		6.490,45
	Paisaje Protegido	2
		15.193,79
	Parque Nacional	1
		24.821,41
	Parque Natural	5
		183.695,32
	Reserva Natural Integral	1
		5.488,95
	Reserva Natural Parcial	6
		1.717,24
	Nº total de Figuras	56
	Suma de Superficie (ha)	237407,1586
Región de Murcia	Espacio Natural Protegido	2
		157,95
	Paisaje Protegido	8
		12.812,51
	Parque Regional	8
	65.837,27	
	Reserva Natural	1
		233,48
	Nº total de Figuras	19
	Suma de Superficie (ha)	79041,20783
MAGRAMA	Área Marina Protegida	1
		234.950,32
	Nº total de Figuras	1
	Suma de Superficie (ha)	234950,3181
TOTAL DE FIGURAS		1557
TOTAL DE SUPERFICIE (ha)		6782244,139

RED NATURA 2000 Y ESPACIOS NATURALES PROTEGIDOS

12.6.3.1. SUPERFICIE TERRESTRE PROTEGIDA (ESPACIOS NATURALES PROTEGIDOS Y RED NATURA 2000)
 Análisis autonómico de los espacios protegidos, 2011

Comunidad Autónoma	ENP	LIC	LIC y ENP	LIC y ZEPA	LIC, ZEPA y ENP	ZEPA	ZEPA y ENP	total terrestre	total general	% terrestre protegido*
Andalucía	26.032,88	952.034,92	101.148,53	22.832,42	1.548.106,53	69.767,67	3.784,46	2.613.436,93	2.723.707,42	29,83
Aragón	2.964,21	500.177,87	11.715,38	392.701,92	141.249,19	306.715,81	1.977,67	1.357.502,05	1.357.502,05	28,44
Canarias	50.486,65	196.762,43	58.315,14	13.433,06	193.913,75	33.548,27	36.413,96	366.727,87	582.873,26	49,31
Cantabria	7.685,22	24,75	68.527,66	377,50	68.664,35	16,00	10.065,81	152.708,23	155.361,28	28,77
Castilla La Mancha	93.895,16	245.463,38	13.724,13	840.375,03	464.894,30	266.552,48	7.675,07	1.932.579,55	1.932.579,55	24,34
Castilla y León	6.099,02	442.873,06	20.864,10	767.670,08	659.992,44	539.117,35	30.672,71	2.467.288,76	2.467.288,76	26,18
Cataluña	41.617,12	36.810,56	114.762,16	708,83	889.160,97	434,93	23.144,14	1.019.690,69	1.106.838,72	31,66
Ceuta	0,00	836,41	0,00	630,32	0,00	0,00	0,00	630,49	1.466,73	31,83
Comunidad de Madrid	2.213,74	57.797,82	77.068,10	154.143,85	30.863,70	233,66	4,04	322.324,92	322.324,92	40,16
Comunidad Foral de Navarra	9.553,28	116.194,23	56.613,24	61.287,36	18.775,01	89,14	0,34	262.512,60	262.512,60	25,28
Comunidad Valenciana	42.226,46	145.123,44	11.316,75	359.005,11	170.378,08	218.809,15	31.881,89	913.120,26	978.740,87	39,24
Extremadura	18.468,58	159.142,02	9.119,41	450.641,37	209.938,70	352.747,00	76.032,90	1.276.089,99	1.276.089,99	30,62
Galicia	16.963,61	7.726,85	281.354,62	314,25	84.556,22	321,23	15.954,93	365.260,63	407.191,71	12,91
Islas Baleares	21.517,49	70.160,25	12.771,15	66.348,95	54.098,42	7.019,33	12.002,66	132.767,84	243.918,25	26,47
La Rioja	84,13	1.230,96	452,77	16,49	165.881,06	0,01	0,00	167.665,42	167.665,42	33,26
Melilla	0,00	545,64	0,00	52,88	0,00	0,00	0,00	103,30	598,52	7,41
País Vasco	22.799,49	41.602,03	65.905,05	13.566,62	13.651,06	10.898,05	845,84	164.098,27	169.268,14	22,71
Principado de Asturias	19.765,03	44.435,74	22.554,74	42.544,56	194.462,04	2.827,72	625,35	300.747,67	327.215,18	28,34
Región de Murcia	8.779,69	218.773,22	22.962,16	62.412,07	43.566,13	95.301,53	3.733,22	272.853,88	455.528,03	24,12
MAGRAMA	0,00	0,00	234.950,32	0,00	0,00	0,00	0,00	0,00	234.950,32	0,00
ESPAÑA	391.151,78	3.237.715,59	1.184.125,42	3.249.062,66	4.952.151,95	1.904.399,33	254.814,99	14.088.109,36	15.173.421,72	27,83

* Porcentaje de la superficie terrestre protegida respecto a la total de cada Comunidad Autónoma

RED NATURA 2000 Y ESPACIOS NATURALES PROTEGIDOS

**12.6.4.1. CARACTERIZACIÓN FORESTAL SEGÚN LOS ESPACIOS PROTEGIDOS:
Análisis autonómico de la superficie forestal de la Red Natura, ENP y ambos, 2011**

Comunidad Autónoma	SUPERFICIE FORESTAL TOTAL (ha)				SUPERFICIE FORESTAL PROTEGIDA (ha)				% forestal protegido
	Arbolado y/o arbolado ralo	Arbolado disperso	Desarbolado	Superficie forestal total (ha)	Arbolado y/o Arbolado ralo	Arbolado disperso	Desarbolado	Superficie forestal protegida (ha)	
Andalucía	2.922.691,75	83.751,20	1.460.693,46	4.467.136,41	1.604.915,35	34.323,36	618.348,60	2.257.587,31	50,54
Aragón	1.543.464,63	21.212,29	1.050.655,13	2.615.332,05	660.106,14	8.949,58	401.642,59	1.070.698,31	40,94
Canarias	132.141,95	615,39	433.660,47	566.417,81	107.749,28	413,14	236.060,96	344.223,39	60,77
Cantabria	210.672,20	159,15	152.971,14	363.802,48	61.815,25	86,04	67.508,12	129.409,41	35,57
Castilla La Mancha	2.708.097,16	54.889,83	834.572,24	3.597.559,23	1.188.224,57	15.712,82	298.047,54	1.501.984,93	41,75
Castilla y León	2.944.955,75	45.939,25	1.824.397,01	4.815.292,00	961.964,72	12.811,26	708.520,87	1.683.296,85	34,96
Cataluña	1.606.234,65	15.156,56	315.561,32	1.936.952,53	670.055,41	4.463,86	193.199,51	867.718,79	44,80
Comunidad de Madrid	258.105,32	12.360,47	150.864,04	421.329,84	164.901,62	7.366,70	54.927,92	227.196,24	53,92
Comunidad Foral de Navarra	435.002,77	3.364,04	156.011,64	594.378,45	149.350,21	929,09	61.887,33	212.166,63	35,70
Comunidad Valenciana	747.820,47	12.007,24	507.208,39	1.267.036,11	457.974,85	6.231,23	263.711,54	727.917,62	57,45
Extremadura	1.897.505,20	28.133,16	802.219,87	2.727.858,23	609.244,42	6.938,98	322.451,47	938.634,87	34,41
Galicia	1.429.775,16		610.948,55	2.040.723,71	139.561,86		178.875,52	318.437,38	15,60
Islas Baleares	187.019,36	2.742,06	32.557,13	222.318,55	81.065,77	2.269,08	27.942,45	111.277,30	50,05
La Rioja	165.812,67	1.214,55	134.166,07	301.193,29	102.525,90	224,95	58.316,20	161.067,05	53,48
País Vasco	397.306,77	423,86	98.272,47	496.002,11	110.112,43	106,81	38.345,02	148.564,26	29,95
Principado de Asturias	453.716,34	199,15	316.659,95	770.575,44	133.859,75	81,40	135.149,86	269.091,01	34,92
Región de Murcia	308.223,16	6.228,38	196.845,78	511.297,31	153.430,99	1.929,76	62.442,17	217.802,93	42,60
ESPAÑA	18.348.544,31	288.396,58	9.078.264,66	27.715.205,56	7.356.859,52	102.838,07	3.727.377,68	11.187.074,27	40,36

INVENTARIO NACIONAL DE EROSION DE SUELOS

12.7.1. EROSIÓN LAMINAR Y EN REGUEROS: Superficies y pérdidas de suelo según niveles erosivos, 2011

Nivel erosivo (t . ha ⁻¹ año ⁻¹)	Provincia	Superficie geográfica		Pérdidas de suelo		Pérdidas medias (t . ha ⁻¹ año ⁻¹)	
		Hectáreas	Porcentaje	t . año ⁻¹	Porcentaje		
0 - 5	A Coruña	419.896,3	52,8	610.512,0	4,9	1,5	
	Alicante	266.807,5	45,9	539.974,3	6,3	2,0	
	Almería	404.577,5	46,1	977.706,2	11,3	2,4	
	Asturias	1.463.085,2	67,2	2.672.914,7	16,8	1,8	
	Badajoz	113.200,6	14,7	341.820,7	1,4	3,0	
	Barcelona	1.402.732,5	70,6	2.025.967,7	11,9	1,4	
	Cáceres	197.651,7	26,6	404.567,1	2,4	2,1	
	Cádiz	186.815,0	35,1	409.653,9	3,8	2,2	
	Cantabria	259.167,4	39,1	678.051,6	4,5	2,6	
	Castellón	484.625,3	35,2	977.317,7	3,0	2,0	
	Córdoba	13.441,6	50,0	29.766,6	13,5	2,2	
	El Hierro	126.308,7	76,1	152.597,7	22,1	1,2	
	Fuerteventura	200.476,2	33,9	447.064,8	3,7	2,2	
	Girona	68.731,8	44,1	100.476,8	6,6	1,5	
	Gran Canaria	431.209,9	34,1	1.019.216,9	3,5	2,4	
	Granada	699.343,2	69,0	1.118.720,0	17,4	1,6	
	Huelva	288.215,1	57,7	462.119,5	9,1	1,6	
	Islas Baleares	352.962,9	26,2	923.520,8	2,2	2,6	
	Jaén	18.054,4	48,8	19.910,3	7,4	1,1	
	La Gomera	15.789,3	22,3	30.603,9	2,3	1,9	
	La Palma	229.656,5	45,5	491.901,3	7,8	2,1	
	La Rioja	62.030,4	73,3	35.129,6	8,6	0,6	
	Lanzarote	946.916,6	60,8	1.447.502,4	12,5	1,5	
	León	450.174,0	37,0	984.472,7	4,4	2,2	
	Lleida	515.653,2	52,3	795.944,2	3,8	1,5	
	Lugo	480.705,6	59,9	686.265,0	11,5	1,4	
	Madrid	108.819,1	14,9	219.719,6	0,6	2,0	
	Málaga	513.232,7	45,4	1.136.231,6	5,9	2,2	
	Murcia	489.720,1	47,1	959.168,0	5,9	2,0	
	Navarra	532.588,4	73,2	762.495,1	15,1	1,4	
	Orense	324.174,5	72,1	365.450,1	10,5	1,1	
	Pontevedra	432.468,5	40,8	980.744,5	5,4	2,3	
	Sevilla	688.884,7	49,1	1.340.347,9	6,2	2,0	
	Tarragona	226.904,1	36,0	537.340,5	3,9	2,4	
	Tenerife	56.942,4	28,0	159.494,7	6,6	2,8	
	Valencia	506.454,3	46,9	1.125.945,1	8,9	2,2	
	Valladolid	719.808,1	88,8	688.996,3	42,6	1,0	
	Zamora	853.008,3	80,8	1.029.733,9	28,8	1,2	
	5 - 10	A Coruña	124.472,5	15,7	2.002.055,5	16,1	16,1
		Alicante	87.962,4	15,1	1.379.537,3	16,0	15,7
Almería		163.845,4	18,7	2.475.562,3	28,7	15,1	
Asturias		217.614,2	10,0	3.355.358,5	21,2	15,4	
Badajoz		221.604,5	28,7	3.481.553,0	14,7	15,7	
Barcelona		179.187,7	9,0	2.806.871,8	16,4	15,7	
Cáceres		187.004,4	25,2	3.083.017,0	18,4	16,5	
Cádiz		114.574,8	21,5	1.747.734,0	16,1	15,3	
Cantabria		95.472,8	14,4	1.386.492,5	9,3	14,5	
Castellón		279.602,5	20,3	4.517.630,0	13,9	16,2	
Córdoba		5.728,9	21,3	86.057,9	39,1	15,0	
El Hierro		13.269,5	8,0	198.659,9	28,7	15,0	
Fuerteventura		137.649,2	23,3	2.201.477,9	18,1	16,0	
Girona		34.285,9	22,0	544.361,0	35,9	15,9	
Gran Canaria		298.024,3	23,6	4.730.046,0	16,1	15,9	
Granada		69.963,7	6,9	1.083.479,1	16,8	15,5	
Huelva		64.836,4	13,0	1.015.424,8	20,1	15,7	
Islas Baleares		289.600,7	21,5	4.708.305,7	11,1	16,3	
Jaén		8.745,2	23,7	126.945,8	47,1	14,5	
La Gomera		25.545,4	36,1	420.974,4	31,8	16,5	
La Palma		100.622,3	19,9	1.595.441,0	25,3	15,9	
La Rioja		6.613,3	7,8	106.977,1	26,3	16,2	
Lanzarote		228.757,3	14,7	3.439.780,8	29,7	15,0	
León		284.458,4	23,4	4.360.985,0	19,6	15,3	
Lleida		156.781,3	15,9	2.499.170,1	12,1	15,9	
Lugo		76.577,8	9,5	1.172.612,8	19,7	15,3	
Madrid		181.970,4	24,9	3.016.031,6	8,4	16,6	
Málaga		199.535,9	17,6	3.124.984,9	16,1	15,7	
Murcia		191.636,7	18,4	3.035.917,1	18,5	15,8	
Navarra		55.371,5	7,6	843.754,8	16,7	15,2	
Orense		39.473,1	8,8	659.189,8	18,9	16,7	
Pontevedra		224.647,8	21,2	3.530.271,7	19,5	15,7	
Sevilla		181.861,7	13,0	2.901.130,6	13,5	16,0	
Tarragona		112.025,2	17,8	1.772.189,5	12,9	15,8	
Tenerife		59.742,3	29,4	925.669,7	38,3	15,5	
Valencia		164.091,0	15,2	2.524.930,5	19,9	15,4	
Valladolid		25.721,8	3,2	392.752,8	24,3	15,3	
Zamora		57.486,6	5,4	849.122,3	23,8	14,8	

INVENTARIO NACIONAL DE EROSION DE SUELOS

12.7.2. EROSIÓN LAMINAR Y EN REGUEROS: Superficies y pérdidas de suelo según niveles erosivos, 2011 (continuación)

Nivel erosivo (t. ha ⁻¹ ·año ⁻¹)	Provincia	Superficie geográfica		Pérdidas de suelo		Pérdidas medias (t. ha ⁻¹ ·año ⁻¹)
		Hectáreas	Porcentaje	t. año ⁻¹	Porcentaje	
10 - 25	A Coruña	124.472,5	15,7	2.002.055,5	16,1	16,1
	Alicante	87.962,4	15,1	1.379.537,3	16,0	15,7
	Almería	163.845,4	18,7	2.475.562,3	28,7	15,1
	Asturias	217.614,2	10,0	3.355.358,5	21,2	15,4
	Badajoz	221.604,5	28,7	3.481.553,0	14,7	15,7
	Barcelona	179.187,7	9,0	2.806.871,8	16,4	15,7
	Cáceres	187.004,4	25,2	3.083.017,0	18,4	16,5
	Cádiz	114.574,8	21,5	1.747.734,0	16,1	15,3
	Cantabria	95.472,8	14,4	1.386.492,5	9,3	14,5
	Castellón	279.602,5	20,3	4.517.630,0	13,9	16,2
	Córdoba	5.728,9	21,3	86.057,9	39,1	15,0
	El Hierro	13.269,5	8,0	198.659,9	28,7	15,0
	Fuerteventura	137.649,2	23,3	2.201.477,9	18,1	16,0
	Girona	34.285,9	22,0	544.361,0	35,9	15,9
	Gran Canaria	298.024,3	23,6	4.730.046,0	16,1	15,9
	Granada	69.963,7	6,9	1.083.479,1	16,8	15,5
	Huelva	64.836,4	13,0	1.015.424,8	20,1	15,7
	Islas Baleares	289.600,7	21,5	4.708.305,7	11,1	16,3
	Jaén	8.745,2	23,7	126.945,8	47,1	14,5
	La Gomera	25.545,4	36,1	420.974,4	31,8	16,5
	La Palma	100.622,3	19,9	1.595.441,0	25,3	15,9
	La Rioja	6.613,3	7,8	106.977,1	26,3	16,2
	Lanzarote	228.757,3	14,7	3.439.780,8	29,7	15,0
	León	284.458,4	23,4	4.360.985,0	19,6	15,3
	Lleida	156.781,3	15,9	2.499.170,1	12,1	15,9
	Lugo	76.577,8	9,5	1.172.612,8	19,7	15,3
	Madrid	181.970,4	24,9	3.016.031,6	8,4	16,6
	Málaga	199.535,9	17,6	3.124.984,9	16,1	15,7
	Murcia	191.636,7	18,4	3.035.917,1	18,5	15,8
	Navarra	55.371,5	7,6	843.754,8	16,7	15,2
	Orense	39.473,1	8,8	659.189,8	18,9	16,7
	Pontevedra	224.647,8	21,2	3.530.271,7	19,5	15,7
	Sevilla	181.861,7	13,0	2.901.130,6	13,5	16,0
	Tarragona	112.025,2	17,8	1.772.189,5	12,9	15,8
Tenerife	59.742,3	29,4	925.669,7	38,3	15,5	
Valencia	164.091,0	15,2	2.524.930,5	19,9	15,4	
Valladolid	25.721,8	3,2	392.752,8	24,3	15,3	
Zamora	57.486,6	5,4	849.122,3	23,8	14,8	
25 - 50	A Coruña	66.410,6	8,4	2.329.735,3	18,8	35,1
	Alicante	37.489,4	6,5	1.312.803,3	15,2	35,0
	Almería	45.584,1	5,2	1.567.444,3	18,2	34,4
	Asturias	72.151,7	3,3	2.485.722,0	15,7	34,5
	Badajoz	77.047,4	10,0	2.644.010,0	11,2	34,3
	Barcelona	78.101,0	3,9	2.719.993,0	15,8	34,8
	Cáceres	107.033,6	14,4	3.738.712,6	22,3	34,9
	Cádiz	35.506,0	6,7	1.248.243,3	11,5	35,2
	Cantabria	33.225,9	5,0	1.200.671,3	8,0	36,1
	Castellón	170.470,2	12,4	6.060.280,9	18,6	35,6
	Córdoba	1.636,0	6,1	55.002,1	25,0	33,6
	El Hierro	2.911,9	1,8	97.521,0	14,1	33,5
	Fuerteventura	65.474,3	11,1	2.272.842,9	18,6	34,7
	Girona	11.136,7	7,1	377.880,4	24,9	33,9
	Gran Canaria	128.492,5	10,2	4.476.331,2	15,3	34,8
	Granada	31.253,4	3,1	1.100.942,3	17,1	35,2
	Huelva	26.621,1	5,3	925.350,5	18,3	34,8
	Islas Baleares	189.977,2	14,1	6.772.542,2	15,9	35,7
	Jaén	736,5	2,0	26.268,1	9,7	35,7
	La Gomera	11.317,4	16,0	375.535,2	28,4	33,2
	La Palma	44.077,8	8,7	1.527.656,5	24,2	34,7
	La Rioja	3.182,0	3,8	109.916,7	27,0	34,5
	Lanzarote	40.635,3	2,6	1.354.319,6	11,7	33,3
	León	95.923,8	7,9	3.329.158,8	14,9	34,7
	Lleida	75.113,7	7,6	2.618.636,2	12,6	34,9
	Lugo	29.825,1	3,7	1.045.587,0	17,5	35,1
	Madrid	114.000,7	15,6	3.996.159,9	11,1	35,1
	Málaga	82.834,0	7,3	2.884.926,0	14,9	34,8
	Murcia	88.228,3	8,5	3.080.017,0	18,8	34,9
	Navarra	18.982,8	2,6	660.678,4	13,1	34,8
	Orense	28.007,9	6,2	984.608,0	28,2	35,2
	Pontevedra	80.608,5	7,6	2.797.198,7	15,4	34,7
	Sevilla	112.617,7	8,0	4.005.422,9	18,6	35,6
	Tarragona	61.301,5	9,7	2.177.126,9	15,8	35,5
Tenerife	15.005,3	7,4	500.016,7	20,7	33,3	
Valencia	66.327,2	6,1	2.315.399,4	18,3	34,9	
Valladolid	6.153,2	0,8	203.975,8	12,6	33,2	
Zamora	11.133,9	1,1	375.258,3	10,5	33,7	

INVENTARIO NACIONAL DE EROSION DE SUELOS

12.7.3. EROSIÓN LAMINAR Y EN REGUEROS: Superficies y pérdidas de suelo según niveles erosivos, 2011 (continuación)

Nivel erosivo (t . ha ⁻¹ .año ⁻¹)	Provincia	Superficie geográfica		Pérdidas de suelo		Pérdidas medias (t . ha ⁻¹ .año ⁻¹)
		Hectáreas	Porcentaje	t . año ⁻¹	Porcentaje	
50 - 100	A Coruña	36.788,3	4,6	2.543.079,0	20,5	69,1
	Alicante	20.892,7	3,6	1.455.372,5	16,9	69,7
	Almería	17.874,1	2,0	1.208.466,7	14,0	67,6
	Asturias	30.457,5	1,4	2.087.584,1	13,2	68,5
	Badajoz	50.937,0	6,6	3.654.312,3	15,4	71,7
	Barcelona	33.720,7	1,7	2.315.228,0	13,2	68,7
	Cáceres	53.952,3	7,3	3.722.559,0	22,2	69,0
	Cádiz	29.546,1	5,6	2.112.711,5	19,5	71,5
	Cantabria	33.823,5	5,1	2.432.338,5	16,2	71,9
	Castellón	117.162,2	8,5	8.180.754,0	25,2	69,8
	Córdoba	145,1	0,5	8.811,7	4,0	60,8
	El Hierro	523,1	0,3	34.219,6	5,0	65,4
	Fuerteventura	29.703,2	5,0	2.029.178,8	16,6	68,3
	Girona	3.040,1	2,0	200.436,5	13,2	65,9
	Gran Canaria	72.923,4	5,8	5.091.084,8	17,4	69,8
	Granada	16.561,7	1,6	1.131.940,9	17,6	68,4
	Huelva	12.906,9	2,6	885.165,6	17,5	68,6
	Islas Baleares	148.643,8	11,0	10.491.953,6	24,7	70,6
	Jaén	464,5	1,3	30.865,5	11,4	66,4
	La Gomera	2.636,2	3,7	181.575,0	13,7	68,9
	La Palma	18.451,9	3,7	1.247.097,2	19,8	67,6
	La Rioja	1.438,6	1,7	96.771,5	23,8	67,3
	Lanzarote	14.205,3	0,9	994.401,9	8,6	70,0
	León	54.905,6	4,5	3.865.279,0	17,3	70,4
	Lleida	39.903,8	4,1	2.778.185,6	13,4	69,6
	Lugo	18.006,4	2,2	1.226.255,9	20,6	68,1
	Madrid	81.554,0	11,2	5.861.620,1	16,3	71,9
	Málaga	49.029,4	4,3	3.444.607,9	17,8	70,3
	Murcia	46.645,8	4,5	3.218.835,3	19,7	69,0
	Navarra	9.978,1	1,4	689.939,1	13,6	69,2
	Orense	13.305,5	3,0	897.454,2	25,7	67,5
	Pontevedra	54.432,1	5,1	3.871.308,6	21,3	71,1
	Sevilla	67.622,4	4,8	4.664.605,5	21,7	69,0
	Tarragona	43.197,4	6,9	3.031.818,0	22,0	70,2
Tenerife	4.645,4	2,3	317.983,1	13,2	68,5	
Valencia	34.483,9	3,2	2.375.097,8	18,7	68,9	
Valladolid	838,9	0,1	51.651,3	3,2	61,6	
Zamora	3.619,5	0,3	247.292,8	6,9	68,3	
100 - 200	A Coruña	16.214,0	2,0	2.214.175,9	17,8	136,6
	Alicante	11.492,9	2,0	1.599.732,0	18,5	139,2
	Almería	4.813,9	0,6	638.104,3	7,4	132,6
	Asturias	11.960,4	0,6	1.633.893,1	10,3	136,6
	Badajoz	39.430,8	5,1	5.514.893,6	23,3	139,9
	Barcelona	17.789,4	0,9	2.500.242,4	14,1	140,6
	Cáceres	20.380,7	2,7	2.759.447,2	16,4	135,4
	Cádiz	18.802,8	3,5	2.586.691,1	23,8	137,6
	Cantabria	26.147,2	3,9	3.667.914,0	24,5	140,3
	Castellón	50.801,9	3,7	6.849.430,3	21,1	134,8
	Córdoba	2,7	0,0	304,0	0,1	113,4
	El Hierro	201,7	0,1	28.076,9	4,1	139,2
	Fuerteventura	12.619,4	2,1	1.738.561,1	14,3	137,8
	Girona	732,8	0,5	96.010,9	6,3	131,0
	Gran Canaria	40.277,2	3,2	5.584.196,5	19,1	138,6
	Granada	5.303,7	0,5	709.395,8	11,0	133,8
	Huelva	4.622,4	0,9	622.822,4	12,3	134,7
	Islas Baleares	79.693,4	5,9	10.853.504,3	25,5	136,2
	Jaén	26,6	0,1	2.970,0	1,1	111,6
	La Gomera	1.160,5	1,6	157.517,1	11,9	135,7
	La Palma	4.435,1	0,9	577.132,0	9,2	130,1
	La Rioja	156,4	0,2	18.597,8	4,6	118,9
	Lanzarote	8.422,1	0,5	1.170.088,8	10,1	138,9
	León	29.173,1	2,4	3.986.815,3	17,9	136,7
	Lleida	23.244,1	2,4	3.254.045,6	15,7	140,0
	Lugo	5.787,7	0,7	767.054,5	12,9	132,5
	Madrid	68.670,9	9,4	9.665.091,4	26,9	140,8
	Málaga	27.432,5	2,4	3.770.662,1	19,4	137,5
	Murcia	17.697,7	1,7	2.373.054,1	14,5	134,1
	Navarra	4.345,3	0,6	593.968,3	11,7	136,7
	Orense	2.757,7	0,6	353.816,6	10,1	128,3
	Pontevedra	29.343,5	2,8	3.970.125,4	21,9	135,3
	Sevilla	27.835,4	2,0	3.793.701,7	17,6	136,3
	Tarragona	22.623,9	3,6	3.104.810,9	22,5	137,2
Tenerife	951,9	0,5	115.493,7	4,8	121,3	
Valencia	12.732,0	1,2	1.711.093,1	13,5	134,4	
Valladolid	29,3	0,0	3.363,2	0,2	114,9	
Zamora	1.337,1	0,1	181.735,1	5,1	135,9	

INVENTARIO NACIONAL DE EROSION DE SUELOS

12.7.3. EROSIÓN LAMINAR Y EN REGUEROS: Superficies y pérdidas de suelo según niveles erosivos, 2011 (continuación)

Nivel erosivo (t. ha ⁻¹ .año ⁻¹)	Provincia	Superficie geográfica		Pérdidas de suelo		Pérdidas medias (t. ha ⁻¹ .año ⁻¹)
		Hectáreas	Porcentaje	t. año ⁻¹	Porcentaje	
> 200	A Coruña	6.437,2	0,8	2.017.591,1	16,2	313,4
	Alicante	5.472,0	0,9	1.700.523,2	19,7	310,8
	Almería	1.020,2	0,1	272.929,8	3,2	267,5
	Asturias	5.826,5	0,6	1.478.718,1	8,2	253,8
	Badajoz	4.849,9	0,2	1.474.448,8	9,3	304,0
	Barcelona	21.141,3	2,7	6.877.981,9	29,0	325,3
	Cáceres	11.343,2	0,6	3.617.543,8	19,9	318,9
	Cádiz	7.154,9	1,0	2.267.761,5	13,5	317,0
	Cantabria	6.714,4	1,3	1.893.174,8	17,4	282,0
	Castellón	14.057,4	2,1	4.370.616,6	29,2	310,9
	Córdoba	14.331,9	1,0	4.349.289,5	13,4	303,5
	El Hierro	-	-	-	-	0,0
	Fuerteventura	153,5	0,1	49.350,3	7,1	321,6
	Girona	7.422,2	1,3	2.716.227,4	22,3	366,0
	Gran Canaria	54,4	~ 0,00	12.756,1	0,8	234,7
	Granada	21.042,9	1,7	6.668.971,4	22,8	316,9
	Huelva	1.644,7	0,2	523.713,6	8,1	318,4
	Islas Baleares	1.771,0	0,4	620.153,6	12,3	350,2
	Jaén	24.375,9	1,8	7.062.489,1	16,6	289,7
	La Gomera	-	-	-	-	0,0
	La Palma	235,0	0,3	60.314,4	4,6	256,7
	La Rioja	617,6	0,1	185.515,9	2,9	300,4
	Lanzarote	5,1	~ 0,00	1.256,5	0,3	244,9
	León	3.839,3	0,3	1.190.468,2	10,3	310,1
	Lleida	11.826,9	1,0	3.807.945,4	17,1	322,0
	Lugo	18.932,9	1,9	7.753.858,0	37,4	409,5
	Madrid	1.463,5	0,2	426.043,9	7,2	291,1
	Málaga	37.997,6	5,2	12.487.953,6	34,8	328,7
	Murcia	10.923,5	1,0	3.476.519,1	17,9	318,3
	Navarra	6.252,7	0,6	2.416.390,1	14,8	386,5
	Orense	2.483,1	0,3	907.471,7	17,9	365,5
	Pontevedra	228,1	0,1	55.941,4	1,6	245,3
	Sevilla	10.345,2	0,7	3.213.041,5	14,9	310,6
	Tarragona	7.840,7	1,2	2.274.527,0	16,5	290,1
Tenerife	90,3	~ 0,00	24.909,3	1,0	275,9	
Valencia	3.473,9	0,3	1.053.095,2	8,3	303,2	
Valladolid	-	-	-	-	0,0	
Zamora	574,0	0,1	192.693,9	5,4	335,7	
Superficie Erosionable	A Coruña	767.200,1	96,5	12.420.163,4	100,0	16,2
	Alicante	519.747,7	89,4	8.630.327,5	100,0	16,6
	Almería	846.387,1	96,5	8.631.977,9	100,0	10,2
	Asturias	1.036.794,4	97,8	18.137.329,9	100,0	17,5
	Badajoz	2.108.575,8	96,9	15.868.629,3	100,0	7,5
	Barcelona	683.459,7	88,4	23.699.306,5	100,0	34,7
	Cáceres	1.934.993,4	97,4	17.483.458,8	100,0	9,0
	Cádiz	682.936,5	91,8	16.782.506,6	100,0	24,6
	Cantabria	511.693,5	96,2	10.864.838,6	100,0	21,2
	Castellón	637.307,9	96,1	14.988.360,3	100,0	23,5
	Córdoba	1.337.689,5	97,1	32.530.149,1	100,0	24,3
	El Hierro	26.471,9	98,5	220.150,0	100,0	8,3
	Fuerteventura	161.865,3	97,5	691.666,4	100,0	4,3
	Girona	562.032,0	95,1	12.194.886,4	100,0	21,7
	Gran Canaria	142.989,3	91,7	1.515.014,7	100,0	10,6
	Granada	1.232.177,9	97,4	29.316.903,3	100,0	23,8
	Huelva	936.309,2	92,4	6.449.464,6	100,0	6,9
	Islas Baleares	473.641,1	94,9	5.059.030,2	100,0	10,7
	Jaén	1.319.562,7	97,8	42.502.102,3	100,0	32,2
	La Gomera	36.479,3	98,7	269.730,7	100,0	7,4
	La Palma	69.465,9	98,1	1.322.499,6	100,0	19,0
	La Rioja	492.454,6	97,6	6.304.849,4	100,0	12,8
	Lanzarote	78.762,5	93,1	407.089,7	100,0	5,2
	León	1.518.489,0	97,5	11.580.643,7	100,0	7,6
	Lleida	1.196.233,5	98,3	22.296.548,6	100,0	18,6
	Lugo	971.987,0	98,6	20.725.277,0	100,0	21,3
	Madrid	703.493,2	87,6	5.960.219,5	100,0	8,5
	Málaga	686.251,2	93,9	35.940.171,7	100,0	52,4
	Murcia	1.100.837,0	97,3	19.393.626,0	100,0	17,6
	Navarra	1.019.942,6	98,2	16.375.932,0	100,0	16,1
	Orense	709.234,3	97,5	5.058.245,2	100,0	7,1
	Pontevedra	432.395,4	96,2	3.491.823,7	100,0	8,1
	Sevilla	1.316.537,3	93,8	21.524.287,3	100,0	16,4
	Tarragona	598.849,1	95,0	13.789.679,7	100,0	23,0
Tenerife	188.078,6	92,5	2.414.359,3	100,0	12,8	
Valencia	1.009.133,3	93,4	12.683.795,2	100,0	12,6	
Valladolid	792.620,0	97,7	1.618.618,4	100,0	2,0	
Zamora	1.026.116,5	97,2	3.573.303,9	100,0	3,5	

INVENTARIO NACIONAL DE EROSION DE SUELOS

12.7.3. EROSIÓN LAMINAR Y EN REGUEROS: Superficies y pérdidas de suelo según niveles erosivos, 2011 (continuación)

Nivel erosivo (t . ha ⁻¹ año ⁻¹)	Provincia	Superficie geográfica		Pérdidas de suelo		Pérdidas medias (t . ha ⁻¹ año ⁻¹)
		Hectáreas	Porcentaje	t . año ⁻¹	Porcentaje	
Láminas de agua superficiales y humedales	A Coruña	6.282,2	0,8			
	Alicante	10.512,0	1,8			
	Almería	10.391,5	1,2			
	Asturias	4.367,7	0,4			
	Badajoz	45.872,2	2,1			
	Barcelona	3.656,5	0,5			
	Cáceres	36.852,8	1,9			
	Cádiz	23.256,9	3,1			
	Cantabria	7.542,9	1,4			
	Castellón	7.428,7	1,1			
	Córdoba	15.039,3	1,1			
	El Hierro	1,9	- 0,00			
	Fuerteventura	856,8	0,5			
	Girona	2.419,5	0,4			
	Gran Canaria	435,8	0,3			
	Granada	7.348,8	0,6			
	Huelva	51.524,6	5,1			
	Islas Baleares	3.996,4	0,8			
	Jaén	12.592,3	0,9			
	La Gomera	49,0	0,1			
	La Palma	36,3	0,1			
	La Rioja	2.404,6	0,5			
	Lanzarote	96,7	0,1			
	León	7.192,7	0,5			
	Lleida	9.024,1	0,7			
	Lugo	4.805,5	0,5			
	Madrid	7.024,3	0,9			
	Málaga	6.936,5	1,0			
	Murcia	5.799,5	0,5			
	Navarra	3.846,1	0,4			
	Orense	7.494,4	1,0			
	Pontevedra	2.750,9	0,6			
	Sevilla	32.742,1	2,3			
Tarragona	9.418,8	1,5				
Tenerife	82,3	- 0,00				
Valencia	12.646,4	1,2				
Valladolid	1.488,5	0,2				
Zamora	16.532,8	1,6				
Superficies artificiales	A Coruña	21.556,1	2,7			
	Alicante	51.398,5	8,8			
	Almería	20.710,0	2,4			
	Asturias	19.195,1	1,8			
	Badajoz	22.182,0	1,0			
	Barcelona	85.719,7	11,1			
	Cáceres	14.976,9	0,8			
	Cádiz	37.394,8	5,0			
	Cantabria	12.902,9	2,4			
	Castellón	18.448,7	2,8			
	Córdoba	24.402,0	1,8			
	El Hierro	398,2	1,5			
	Fuerteventura	3.251,5	2,0			
	Girona	26.537,3	4,5			
	Gran Canaria	12.585,9	8,1			
	Granada	25.168,9	2,0			
	Huelva	24.967,4	2,5			
	Islas Baleares	21.528,6	4,3			
	Jaén	17.454,2	1,3			
	La Gomera	447,7	1,2			
	La Palma	1.330,7	1,9			
	La Rioja	9.667,8	1,9			
	Lanzarote	5.733,8	6,8			
	León	32.403,3	2,1			
	Lleida	11.999,5	1,0			
	Lugo	8.827,0	0,9			
	Madrid	92.251,8	11,5			
	Málaga	37.479,5	5,1			
	Murcia	24.623,7	2,2			
	Navarra	15.280,4	1,5			
	Orense	10.609,9	1,5			
	Pontevedra	14.304,8	3,2			
	Sevilla	54.329,3	3,9			
Tarragona	22.018,5	3,5				
Tenerife	15.275,5	7,5				
Valencia	58.829,0	5,4				
Valladolid	16.940,5	2,1				
Zamora	13.477,1	1,3				

INVENTARIO NACIONAL DE EROSION DE SUELOS

12.7.3. EROSIÓN LAMINAR Y EN REGUEROS: Superficies y pérdidas de suelo según niveles erosivos, 2011 (conclusión)

Nivel erosivo (t. ha ⁻¹ año ⁻¹)	Provincia	Superficie geográfica		Pérdidas de suelo		Pérdidas medias (t. ha ⁻¹ año ⁻¹)
		Hectáreas	Porcentaje	t. año ⁻¹	Porcentaje	
Total	A Coruña	795.038,4	100,0			
	Alicante	581.658,2	100,0			
	Almería	877.488,6	100,0			
	Asturias	1.060.357,1	100,0			
	Badajoz	2.176.630,1	100,0			
	Barcelona	772.835,9	100,0			
	Cáceres	1.986.823,2	100,0			
	Cádiz	743.588,2	100,0			
	Cantabria	532.139,4	100,0			
	Castellón	663.185,3	100,0			
	Córdoba	1.377.130,9	100,0			
	El Hierro	26.872,0	100,0			
	Fuerteventura	165.973,6	100,0			
	Girona	590.988,9	100,0			
	Gran Canaria	156.011,0	100,0			
	Granada	1.264.695,7	100,0			
	Huelva	1.012.801,2	100,0			
	Islas Baleares	499.166,1	100,0			
	Jaén	1.349.609,1	100,0			
	La Gomera	36.976,0	100,0			
	La Palma	70.833,0	100,0			
	La Rioja	504.526,9	100,0			
	Lanzarote	84.593,0	100,0			
	León	1.558.085,1	100,0			
	Lleida	1.217.257,0	100,0			
	Lugo	985.619,5	100,0			
	Madrid	802.796,4	100,0			
	Málaga	730.667,1	100,0			
	Murcia	1.131.260,3	100,0			
	Navarra	1.039.069,1	100,0			
	Orense	727.338,5	100,0			
	Pontevedra	449.451,0	100,0			
	Sevilla	1.403.608,7	100,0			
	Tarragona	630.286,3	100,0			
Tenerife	203.436,4	100,0				
Valencia	1.080.608,7	100,0				
Valladolid	811.049,0	100,0				
Zamora	1.056.126,4	100,0				

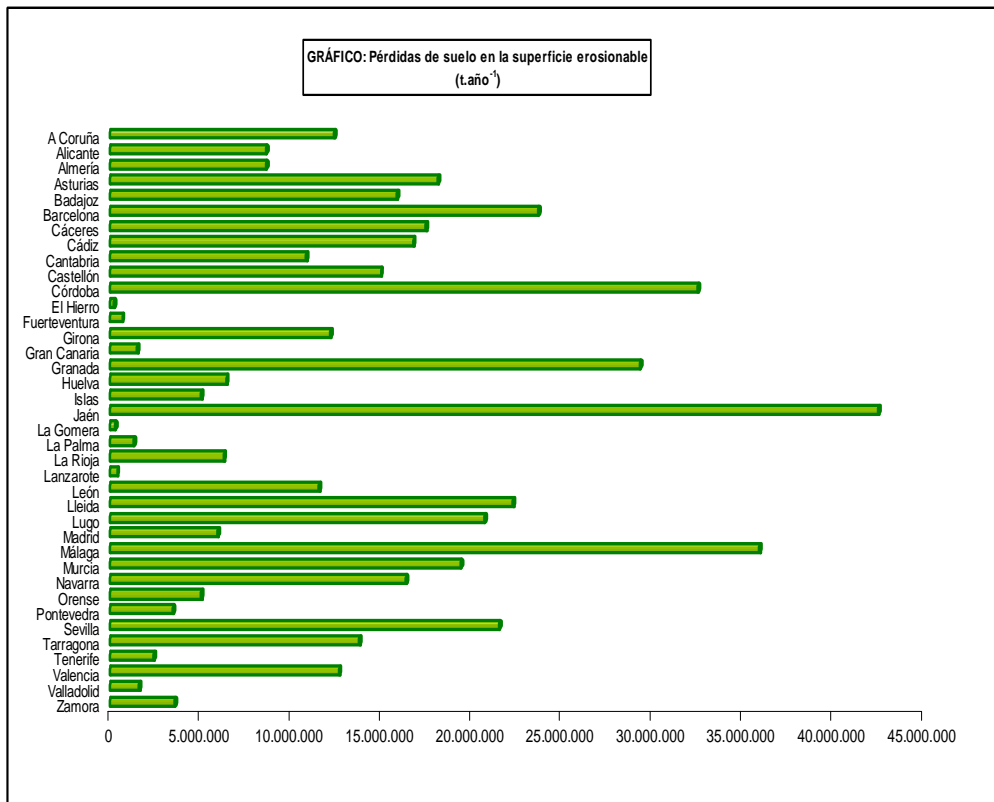

INVENTARIO NACIONAL DE EROSION DE SUELOS

12.7.7. Erosión potencial (laminar y en regueros), 2011

Nivel erosivo (t . ha ⁻¹ .año ⁻¹)	Provincia	Capacidad climática de recuperación de la vegetación						Superficie geográfica	
		Baja		Media		Alta		Hectáreas	Porcentaje
		Hectáreas	Porcentaje	Hectáreas	Porcentaje	Hectáreas	Porcentaje		
0 - 5	A Coruña	-	-	330,0	~ 0,00	9.436,8	1,2	9.766,8	1,2
	Alicante	47.869,5	8,2	2,4	~ 0,00	-	-	47.871,8	8,2
	Almería	32.107,0	3,7	-	-	-	-	32.107,0	3,7
	Asturias	-	-	21.583,7	2,0	5.188,5	0,5	26.772,1	2,5
	Badajoz	266.646,1	12,3	-	-	-	-	266.646,1	12,3
	Barcelona	-	-	4.745,0	0,6	1.473,3	0,2	6.218,3	0,8
	Cáceres	141.148,0	7,1	9.772,3	0,5	5.954,4	0,3	156.874,7	7,9
	Cádiz	53.915,9	7,3	-	-	-	-	53.915,9	7,3
	Cantabria	-	-	9.060,0	1,7	18.574,4	3,5	27.634,4	5,2
	Castellón	9.222,7	1,4	7.405,2	1,1	706,2	0,1	17.334,1	2,6
	Córdoba	31.362,5	2,3	40,2	~ 0,00	-	-	31.402,7	2,3
	El Hierro	21,0	0,1	-	-	-	-	21,0	0,1
	Fuerteventura	29.390,1	17,7	-	-	-	-	29.390,1	17,7
	Girona	-	-	13.020,5	2,2	7.453,2	1,3	20.473,7	3,5
	Gran Canaria	27.053,4	17,3	-	-	-	-	27.053,4	17,3
	Granada	64.814,4	5,1	2.617,7	0,2	-	-	67.432,1	5,3
	Huelva	75.090,4	7,4	-	-	-	-	75.090,4	7,4
	Islas Baleares	57.447,6	11,5	-	-	-	-	57.447,6	11,5
	Jaén	10.977,3	0,8	4.209,2	0,3	-	-	15.186,5	1,1
	La Gomera	10.422,4	28,2	-	-	-	-	10.422,4	28,2
	La Palma	5.032,0	7,1	-	-	-	-	5.032,0	7,1
	La Rioja	5.858,3	1,2	17.140,2	3,4	161,6	~ 0,00	23.160,0	4,6
	Lanzarote	23.346,7	27,6	-	-	-	-	23.346,7	27,6
	León	79.143,0	5,1	196.551,7	12,6	24.318,3	1,6	300.013,0	19,3
	Lleida	10.952,9	0,9	78.802,8	6,5	5.593,8	0,5	95.349,5	7,8
	Lugo	-	-	24.868,4	2,5	19.155,2	1,9	44.023,7	4,5
	Madrid	63.827,0	8,0	5.082,8	0,6	1.801,0	0,2	70.710,8	8,8
	Málaga	38.133,6	5,2	-	-	-	-	38.133,6	5,2
	Murcia	64.505,6	5,7	365,1	~ 0,00	-	-	64.870,8	5,7
	Navarra	47.358,3	4,6	9.132,0	0,9	4.893,1	0,5	61.383,4	5,9
	Ourense	493,8	0,1	37.049,5	5,1	7.488,2	1,0	45.031,5	6,2
	Pontevedra	-	-	3.667,5	0,8	1.768,3	0,4	5.435,8	1,2
Sevilla	175.016,7	12,5	-	-	-	-	175.016,7	12,5	
Tarragona	26.236,8	4,2	343,4	0,1	-	-	26.580,2	4,2	
Tenerife	421,2	0,2	-	-	-	-	421,2	0,2	
Valencia	43.027,4	4,0	341,4	~ 0,00	-	-	43.368,8	4,0	
Valladolid	453.161,2	55,9	4.968,7	0,6	-	-	458.130,0	56,5	
Zamora	286.359,4	27,1	4.643,0	0,4	22.221,2	2,1	313.223,6	29,7	
5 - 10	A Coruña	-	-	220,6	~ 0,00	2.504,2	0,3	2.724,8	0,3
	Alicante	39.994,3	6,9	13,2	~ 0,00	-	-	40.007,6	6,9
	Almería	37.222,2	4,2	0,9	~ 0,00	-	-	37.223,1	4,2
	Asturias	-	-	267,5	~ 0,00	2.838,1	0,3	3.105,6	0,3
	Badajoz	295.712,7	13,6	-	-	-	-	295.712,7	13,6
	Barcelona	-	-	941,7	0,1	126,0	~ 0,00	1.067,7	0,1
	Cáceres	207.365,8	10,4	4,4	~ 0,00	-	-	207.370,3	10,4
	Cádiz	33.356,7	4,5	-	-	-	-	33.356,7	4,5
	Cantabria	-	-	1.200,9	0,2	5.086,1	1,0	6.287,0	1,2
	Castellón	4.360,1	0,7	805,9	0,1	17,6	~ 0,00	5.183,5	0,8
	Córdoba	70.074,1	5,1	15,6	~ 0,00	-	-	70.089,7	5,1
	El Hierro	125,5	0,5	-	-	-	-	125,5	0,5
	Fuerteventura	22.106,1	13,3	-	-	-	-	22.106,1	13,3
	Girona	-	-	2.987,8	0,5	2.504,0	0,4	5.491,8	0,9
	Gran Canaria	3.752,0	2,4	-	-	-	-	3.752,0	2,4
	Granada	63.345,7	5,0	2.406,6	0,2	-	-	65.752,3	5,2
	Huelva	22.168,2	2,2	-	-	-	-	22.168,2	2,2
	Islas Baleares	33.400,6	6,7	-	-	-	-	33.400,6	6,7
	Jaén	26.937,5	2,0	88,6	~ 0,00	-	-	27.026,1	2,0
	La Gomera	201,4	0,5	-	-	-	-	201,4	0,5
	La Palma	100,6	0,1	-	-	-	-	100,6	0,1
	La Rioja	5.217,1	1,0	30.344,7	6,0	374,3	0,1	35.936,2	7,1
	Lanzarote	10.164,5	12,0	-	-	-	-	10.164,5	12,0
	León	28.521,3	1,8	101.296,5	6,5	903,0	0,1	130.720,8	8,4
	Lleida	22.603,8	1,9	41.290,8	3,4	255,2	~ 0,00	64.149,8	5,3
	Lugo	-	-	6.404,4	0,7	5.025,9	0,5	11.430,2	1,2
	Madrid	72.511,4	9,0	8.474,4	1,1	4,3	~ 0,00	80.990,1	10,1
	Málaga	14.750,5	2,0	-	-	-	-	14.750,5	2,0
	Murcia	68.567,9	6,1	1.590,6	0,1	-	-	70.158,5	6,2
	Navarra	50.168,5	4,8	9.667,2	0,9	3.533,6	0,3	63.369,2	6,1
	Ourense	12,0	~ 0,00	15.580,9	2,1	588,8	0,1	16.181,6	2,2
	Pontevedra	-	-	1.562,5	0,4	827,8	0,2	2.390,3	0,5
Sevilla	63.062,8	4,5	0,1	~ 0,00	-	-	63.062,9	4,5	
Tarragona	2.828,8	0,5	377,2	0,1	-	-	3.206,0	0,5	
Tenerife	565,0	0,3	-	-	-	-	565,0	0,3	
Valencia	23.808,4	2,2	121,1	~ 0,00	-	-	23.929,4	2,2	
Valladolid	129.849,9	16,0	1.778,8	0,2	-	-	131.628,7	16,2	
Zamora	167.728,5	15,9	2.789,7	0,3	29,7	~ 0,00	170.547,9	16,1	

INVENTARIO NACIONAL DE EROSION DE SUELOS

12.7.8. Erosión potencial (laminar y en regueros), 2011 (continuación)

Nivel erosivo (t. ha ⁻¹ .año ⁻¹)	Provincia	Capacidad climática de recuperación de la vegetación						Superficie geográfica	
		Baja		Media		Alta		Hectáreas	Porcentaje
		Hectáreas	Porcentaje	Hectáreas	Porcentaje	Hectáreas	Porcentaje		
10 - 25	A Coruña	-	-	1.182,5	0,2	19.788,7	2,5	20.971,2	2,6
	Alicante	62.975,5	10,8	236,1	~ 0,00	-	-	63.211,6	10,9
	Almería	81.932,8	9,3	27,3	~ 0,00	-	-	81.960,1	9,3
	Asturias	-	-	1.334,3	0,1	17.572,6	1,7	18.906,9	1,8
	Badajoz	489.331,3	22,5	-	-	-	-	489.331,3	22,5
	Barcelona	-	-	5.226,6	0,7	2.625,0	0,3	7.851,6	1,0
	Cáceres	416.248,6	21,0	32,8	~ 0,00	1,9	~ 0,00	416.283,2	21,0
	Cádiz	71.256,0	9,6	-	-	-	-	71.256,0	9,6
	Cantabria	-	-	2.744,8	0,5	16.468,8	3,1	19.213,5	3,6
	Castellón	22.695,1	3,4	10.329,2	1,6	780,0	0,1	33.804,4	5,1
	Córdoba	207.145,8	15,0	148,3	~ 0,00	-	-	207.294,1	15,1
	El Hierro	1.405,3	5,2	-	-	-	-	1.405,3	5,2
	Fuerteventura	31.681,5	19,1	-	-	-	-	31.681,5	19,1
	Girona	-	-	10.687,5	1,8	16.671,7	2,8	27.359,3	4,6
	Gran Canaria	8.510,8	5,5	-	-	-	-	8.510,8	5,5
	Granada	119.007,7	9,4	3.299,5	0,3	-	-	122.307,1	9,7
	Huelva	68.061,2	6,7	-	-	-	-	68.061,2	6,7
	Islas Baleares	103.495,3	20,7	-	-	-	-	103.495,3	20,7
	Jaén	96.926,3	7,2	1.102,0	0,1	-	-	98.028,3	7,3
	La Gomera	505,4	1,4	-	-	-	-	505,4	1,4
	La Palma	471,8	0,7	-	-	-	-	471,8	0,7
	La Rioja	7.627,5	1,5	49.558,8	9,8	1.978,6	0,4	59.164,8	11,7
	Lanzarote	13.794,5	16,3	-	-	-	-	13.794,5	16,3
	León	20.957,1	1,4	117.179,9	7,5	3.276,2	0,2	141.413,2	9,1
	Lleida	28.671,5	2,4	58.018,9	4,8	2.483,6	0,2	89.173,9	7,3
	Lugo	-	-	41.331,5	4,2	28.039,0	2,8	69.370,5	7,0
	Madrid	112.009,7	14,0	18.849,8	2,4	72,7	~ 0,00	130.932,1	16,3
	Málaga	33.357,5	4,6	-	-	-	-	33.357,5	4,6
	Murcia	202.137,1	17,9	7.144,1	0,6	-	-	209.281,3	18,5
	Navarra	67.743,1	6,5	32.352,8	3,1	17.418,0	1,7	117.513,9	11,3
	Ourense	115,1	~ 0,00	40.889,4	5,6	3.400,1	0,5	44.404,7	6,1
	Pontevedra	-	-	10.179,9	2,3	5.770,2	1,3	15.950,2	3,5
Sevilla	225.046,5	16,0	9,4	~ 0,00	-	-	225.055,8	16,0	
Tarragona	17.017,6	2,7	7.715,5	1,2	-	-	24.733,1	3,9	
Tenerife	3.818,4	1,9	-	-	-	-	3.818,4	1,9	
Valencia	97.896,7	9,1	704,9	0,1	-	-	98.601,5	9,1	
Valladolid	104.616,6	12,9	797,7	0,1	-	-	105.414,4	13,0	
Zamora	181.230,9	17,2	13.345,5	1,3	160,7	~ 0,00	194.737,1	18,4	
25 - 50	A Coruña	-	-	2.926,4	0,4	58.299,6	7,3	61.226,0	7,7
	Alicante	64.660,9	11,1	650,4	0,1	-	-	65.311,3	11,2
	Almería	111.029,6	12,7	154,5	~ 0,00	-	-	111.184,1	12,7
	Asturias	-	-	2.860,0	0,3	30.796,8	2,9	33.656,8	3,2
	Badajoz	388.214,7	17,8	-	-	-	-	388.214,7	17,8
	Barcelona	-	-	10.578,7	1,4	10.276,7	1,3	20.855,3	2,7
	Cáceres	345.526,8	17,4	245,6	~ 0,00	16,4	~ 0,00	345.788,9	17,4
	Cádiz	65.775,7	8,9	-	-	-	-	65.775,7	8,9
	Cantabria	-	-	3.121,6	0,6	24.128,5	4,5	27.250,1	5,1
	Castellón	19.833,2	3,0	20.441,2	3,1	2.569,3	0,4	42.843,7	6,5
	Córdoba	186.043,9	13,5	301,9	~ 0,00	-	-	186.345,8	13,5
	El Hierro	3.106,2	11,6	-	-	-	-	3.106,2	11,6
	Fuerteventura	20.532,5	12,4	-	-	-	-	20.532,5	12,4
	Girona	-	-	8.936,7	1,5	22.494,2	3,8	31.430,9	5,3
	Gran Canaria	10.746,1	6,9	-	-	-	-	10.746,1	6,9
	Granada	141.637,2	11,2	4.686,2	0,4	-	-	146.323,4	11,6
	Huelva	112.673,8	11,1	-	-	-	-	112.673,8	11,1
	Islas Baleares	68.537,5	13,7	-	-	-	-	68.537,5	13,7
	Jaén	147.165,7	10,9	2.899,3	0,2	-	-	150.065,0	11,1
	La Gomera	933,2	2,5	-	-	-	-	933,2	2,5
	La Palma	1.324,0	1,9	-	-	-	-	1.324,0	1,9
	La Rioja	7.162,7	1,4	36.368,6	7,2	4.124,3	0,8	47.655,6	9,5
	Lanzarote	8.207,6	9,7	-	-	-	-	8.207,6	9,7
	León	8.505,0	0,6	98.868,0	6,4	6.126,1	0,4	113.499,1	7,3
	Lleida	18.517,5	1,5	53.281,9	4,4	8.788,9	0,7	80.588,3	6,6
	Lugo	-	-	54.432,8	5,5	35.592,8	3,6	90.025,6	9,1
	Madrid	75.187,4	9,4	16.291,3	2,0	197,7	~ 0,00	91.676,4	11,4
	Málaga	31.432,9	4,3	-	-	-	-	31.432,9	4,3
	Murcia	127.686,6	11,3	5.427,1	0,5	-	-	133.113,7	11,8
	Navarra	45.413,8	4,4	36.599,0	3,5	23.651,6	2,3	105.664,4	10,2
	Ourense	438,1	0,1	60.579,8	8,3	8.772,8	1,2	69.790,7	9,6
	Pontevedra	-	-	22.525,0	5,0	7.969,0	1,8	30.494,0	6,8
Sevilla	168.725,5	12,0	29,4	~ 0,00	-	-	168.754,9	12,0	
Tarragona	35.905,6	5,7	21.385,0	3,4	-	-	57.290,6	9,1	
Tenerife	11.482,3	5,6	0,1	~ 0,00	-	-	11.482,4	5,6	
Valencia	107.753,8	10,0	2.011,4	0,2	-	-	109.765,2	10,2	
Valladolid	52.861,6	6,5	123,2	~ 0,00	-	-	52.984,7	6,5	
Zamora	95.486,8	9,0	17.239,2	1,6	372,2	~ 0,00	113.098,2	10,7	

INVENTARIO NACIONAL DE EROSION DE SUELOS

12.7.9. Erosión potencial (laminar y en regueros), 2011 (continuación)

Nivel erosivo (t. ha ⁻¹ .año ⁻¹)	Provincia	Capacidad climática de recuperación de la vegetación						Superficie geográfica	
		Baja		Media		Alta		Hectáreas	Porcentaje
		Hectáreas	Porcentaje	Hectáreas	Porcentaje	Hectáreas	Porcentaje		
50 - 100	A Coruña	-	-	4.678,8	0,6	106.804,4	13,4	111.483,2	14,0
	Alicante	73.234,6	12,6	785,5	0,1	-	-	74.020,1	12,7
	Almería	170.070,0	19,4	644,5	0,1	-	-	170.714,5	19,5
	Asturias	-	-	4.287,0	0,4	46.377,7	4,4	50.664,7	4,8
	Badajoz	320.614,5	14,7	-	-	-	-	320.614,5	14,7
	Barcelona	-	-	17.386,9	2,3	27.222,4	3,5	44.609,3	5,8
	Cáceres	276.470,2	13,9	1.155,2	0,1	63,9	- 0,00	277.689,3	14,0
	Cádiz	85.937,6	11,6	-	-	-	-	85.937,6	11,6
	Cantabria	-	-	4.582,5	0,9	42.590,7	8,0	47.173,2	8,9
	Castellón	21.545,5	3,3	30.098,9	4,5	5.829,8	0,9	57.474,2	8,7
	Córdoba	216.280,7	15,7	805,2	0,1	-	-	217.085,9	15,8
	El Hierro	5.308,7	19,8	-	-	-	-	5.308,7	19,8
	Fuerteventura	19.140,4	11,5	-	-	-	-	19.140,4	11,5
	Girona	-	-	8.838,6	1,5	28.207,9	4,8	37.046,6	6,3
	Gran Canaria	15.394,6	9,9	-	-	-	-	15.394,6	9,9
	Granada	176.676,8	14,0	8.063,8	0,6	-	-	184.740,6	14,6
	Huelva	153.410,4	15,2	0,6	- 0,00	-	-	153.411,0	15,2
	Islas Baleares	56.200,5	11,3	-	-	-	-	56.200,5	11,3
	Jaén	245.455,2	18,2	6.213,4	0,5	-	-	251.668,6	18,7
	La Gomera	1.932,6	5,2	-	-	-	-	1.932,6	5,2
	La Palma	3.208,3	4,5	-	-	-	-	3.208,3	4,5
	La Rioja	8.018,9	1,6	35.819,5	7,1	10.321,2	2,1	54.159,5	10,7
	Lanzarote	6.522,4	7,7	-	-	-	-	6.522,4	7,7
	León	3.126,8	0,2	107.117,1	6,9	16.319,7	1,1	126.563,6	8,1
	Lleida	16.268,4	1,3	67.588,3	5,6	29.163,3	2,4	113.020,1	9,3
	Lugo	-	-	53.433,7	5,4	36.711,9	3,7	90.145,6	9,1
	Madrid	67.691,8	8,4	19.847,9	2,5	389,0	0,1	87.928,7	11,0
	Málaga	46.763,5	6,4	-	-	-	-	46.763,5	6,4
	Murcia	131.185,0	11,6	5.827,5	0,5	-	-	137.012,5	12,1
	Navarra	36.702,6	3,5	44.632,0	4,3	36.377,1	3,5	117.711,6	11,3
	Ourense	1.393,0	0,2	82.862,5	11,4	18.504,2	2,5	102.759,7	14,1
	Pontevedra	-	-	41.738,6	9,3	17.819,0	4,0	59.557,6	13,3
Sevilla	174.835,4	12,5	154,5	- 0,00	-	-	174.989,9	12,5	
Tarragona	41.926,4	6,7	24.493,7	3,9	-	-	66.420,1	10,5	
Tenerife	24.055,0	11,8	4,0	- 0,00	-	-	24.059,0	11,8	
Valencia	147.100,7	13,6	3.990,8	0,4	-	-	151.091,5	14,0	
Valladolid	33.157,4	4,1	32,3	- 0,00	-	-	33.189,7	4,1	
Zamora	55.728,0	5,3	22.520,4	2,1	1.012,1	0,1	79.260,4	7,5	
100 - 200	A Coruña	-	-	5.526,8	0,7	132.989,6	16,7	138.516,4	17,4
	Alicante	76.497,1	13,2	825,7	0,1	-	-	77.322,8	13,3
	Almería	205.013,0	23,4	2.075,1	0,2	-	-	207.088,0	23,6
	Asturias	-	-	6.436,7	0,6	87.298,8	8,2	93.735,5	8,8
	Badajoz	221.250,1	10,2	-	-	-	-	221.250,1	10,2
	Barcelona	-	-	35.348,4	4,6	68.213,6	8,8	103.562,0	13,4
	Cáceres	202.308,5	10,2	4.128,5	0,2	200,6	- 0,00	206.637,6	10,4
	Cádiz	104.602,6	14,1	-	-	-	-	104.602,6	14,1
	Cantabria	-	-	5.242,9	1,0	74.834,7	14,1	80.077,6	15,1
	Castellón	35.521,8	5,4	53.175,7	8,0	12.989,7	2,0	101.687,3	15,3
	Córdoba	251.386,9	18,3	1.673,3	0,1	-	-	253.060,2	18,4
	El Hierro	6.788,2	25,3	-	-	-	-	6.788,2	25,3
	Fuerteventura	18.246,4	11,0	-	-	-	-	18.246,4	11,0
	Girona	-	-	11.761,6	2,0	41.736,3	7,1	53.497,9	9,1
	Gran Canaria	21.596,6	13,8	-	-	-	-	21.596,6	13,8
	Granada	201.677,0	16,0	13.063,3	1,0	-	-	214.740,3	17,0
	Huelva	177.746,9	17,6	9,5	- 0,00	-	-	177.756,4	17,6
	Islas Baleares	44.384,7	8,9	-	-	-	-	44.384,7	8,9
	Jaén	298.781,7	22,1	13.229,2	1,0	-	-	312.010,9	23,1
	La Gomera	3.870,5	10,5	-	-	-	-	3.870,5	10,5
	La Palma	6.545,1	9,2	-	-	-	-	6.545,1	9,2
	La Rioja	7.777,9	1,5	35.061,8	7,0	18.626,9	3,7	61.466,6	12,2
	Lanzarote	5.932,8	7,0	-	-	-	-	5.932,8	7,0
	León	1.131,2	0,1	124.605,6	8,0	46.509,7	3,0	172.246,5	11,1
	Lleida	12.504,4	1,0	85.623,6	7,0	77.444,5	6,4	175.572,5	14,4
	Lugo	-	-	57.184,3	5,8	52.682,9	5,4	109.867,2	11,2
	Madrid	69.069,2	8,6	23.375,5	2,9	978,2	0,1	93.423,0	11,6
	Málaga	81.914,4	11,2	-	-	-	-	81.914,4	11,2
	Murcia	135.741,4	12,0	6.682,9	0,6	-	-	142.424,3	12,6
	Navarra	23.532,0	2,3	45.383,2	4,4	53.233,1	5,1	122.148,3	11,8
	Ourense	3.113,1	0,4	89.982,4	12,4	29.667,2	4,1	122.762,6	16,9
	Pontevedra	-	-	58.491,9	13,0	30.437,7	6,8	88.929,6	19,8
Sevilla	196.439,5	14,0	494,3	- 0,00	-	-	196.933,8	14,0	
Tarragona	55.406,8	8,8	35.971,7	5,7	-	-	91.378,4	14,5	
Tenerife	44.249,0	21,8	54,7	- 0,00	-	-	44.303,7	21,8	
Valencia	183.072,1	17,0	5.384,5	0,5	-	-	188.456,6	17,5	
Valladolid	10.412,1	1,3	4,8	- 0,00	-	-	10.416,8	1,3	
Zamora	27.334,6	2,6	24.739,5	2,3	2.600,5	0,3	54.674,7	5,2	

INVENTARIO NACIONAL DE EROSION DE SUELOS

12.7.10. Erosión potencial (laminar y en regueros), 2011 (continuación)

Nivel erosivo (t. ha ⁻¹ .año ⁻¹)	Provincia	Capacidad climática de recuperación de la vegetación						Superficie geográfica	
		Baja		Media		Alta		Hectáreas	Porcentaje
		Hectáreas	Porcentaje	Hectáreas	Porcentaje	Hectáreas	Porcentaje		
> 200	A Coruña	-	-	15.107,6	1,9	407.321,8	51,2	422.429,4	53,1
	Alicante	148.362,9	25,5	3.639,6	0,6	-	-	152.002,5	26,1
	Almería	195.765,5	22,3	10.344,8	1,2	-	-	206.110,3	23,5
	Asturias	-	-	56.563,7	5,3	753.389,1	71,1	809.952,8	76,4
	Badajoz	126.806,4	5,8	-	-	-	-	126.806,4	5,8
	Barcelona	-	-	124.592,8	16,1	374.702,6	48,5	499.295,4	64,6
	Cáceres	223.260,0	11,2	97.561,4	4,9	3.528,1	0,2	324.349,5	16,3
	Cádiz	268.092,0	36,0	-	-	-	-	268.092,0	36,0
	Cantabria	-	-	27.647,2	5,2	276.410,5	51,9	304.057,7	57,1
	Castellón	128.965,1	19,4	205.716,6	31,0	44.299,1	6,7	378.980,8	57,1
	Córdoba	360.162,7	26,2	12.248,5	0,9	-	-	372.411,1	27,1
	El Hierro	9.717,0	36,2	-	-	-	-	9.717,0	36,2
	Fuerteventura	20.768,4	12,5	-	-	-	-	20.768,4	12,5
	Girona	-	-	45.372,1	7,7	341.359,8	57,8	386.732,0	65,4
	Gran Canaria	55.935,8	35,9	-	-	-	-	55.935,8	35,9
	Granada	401.503,6	31,7	29.378,5	2,3	-	-	430.882,1	34,1
	Huelva	326.924,3	32,3	223,9	- 0,00	-	-	327.148,2	32,3
	Islas Baleares	110.174,8	22,1	-	-	-	-	110.174,8	22,1
	Jaén	387.947,3	28,8	77.630,1	5,8	-	-	465.577,4	34,5
	La Gomera	18.613,7	50,3	-	-	-	-	18.613,7	50,3
	La Palma	52.784,2	74,5	-	-	-	-	52.784,2	74,5
	La Rioja	11.713,7	2,3	72.439,7	14,4	126.758,5	25,1	210.911,8	41,8
	Lanzarote	10.794,0	12,8	-	-	-	-	10.794,0	12,8
	León	645,4	- 0,00	247.722,2	15,9	285.665,2	18,3	534.032,8	34,3
	Lleida	7.574,3	0,6	186.182,5	15,3	384.622,7	31,6	578.379,5	47,5
	Lugo	-	-	262.685,2	26,7	294.442,7	29,9	557.127,9	56,5
	Madrid	73.054,1	9,1	65.875,3	8,2	8.902,8	1,1	147.832,1	18,4
	Málaga	439.898,8	60,2	-	-	-	-	439.898,8	60,2
	Murcia	316.493,6	28,0	27.482,4	2,4	-	-	343.976,0	30,4
	Navarra	16.603,0	1,6	100.039,5	9,6	315.509,3	30,4	432.151,9	41,6
	Ourense	9.685,8	1,3	187.390,2	25,8	111.227,4	15,3	308.303,4	42,4
	Pontevedra	-	-	145.724,9	32,4	83.913,0	18,7	229.638,0	51,1
	Sevilla	310.255,5	22,1	2.467,7	0,2	-	-	312.723,2	22,3
	Tarragona	194.864,5	30,9	134.376,3	21,3	-	-	329.240,7	52,2
Tenerife	103.082,5	50,7	346,3	0,2	-	-	103.428,8	50,8	
Valencia	381.714,6	35,3	12.205,8	1,1	-	-	393.920,3	36,5	
Valladolid	855,8	0,1	-	-	-	-	855,8	0,1	
Zamora	24.315,4	2,3	45.555,8	4,3	30.703,4	2,9	100.574,6	9,5	
Superficie Erosionable	A Coruña	-	-	29.972,7	3,8	737.145,0	92,7	767.117,7	96,5
	Alicante	513.594,9	88,3	6.152,8	1,1	-	-	519.747,7	89,4
	Almería	833.140,1	95,0	13.247,0	1,5	-	-	846.387,1	96,5
	Asturias	-	-	93.332,8	8,8	943.461,6	89,0	1.036.794,4	97,8
	Badajoz	2.108.575,8	96,9	-	-	-	-	2.108.575,8	96,9
	Barcelona	-	-	198.820,1	25,7	484.639,6	62,7	683.459,7	88,4
	Cáceres	1.812.327,9	91,2	112.900,1	5,7	9.765,4	0,5	1.934.993,4	97,4
	Cádiz	682.936,5	91,8	-	-	-	-	682.936,5	91,8
	Cantabria	-	-	53.600,0	10,1	458.093,6	86,1	511.693,5	96,2
	Castellón	242.143,6	36,5	327.972,7	49,5	67.191,7	10,1	637.307,9	96,1
	Córdoba	1.322.456,5	96,0	15.233,0	1,1	-	-	1.337.689,5	97,1
	El Hierro	26.471,9	98,5	-	-	-	-	26.471,9	98,5
	Fuerteventura	161.865,3	97,5	-	-	-	-	161.865,3	97,5
	Girona	-	-	101.604,9	17,2	460.427,2	77,9	562.032,0	95,1
	Gran Canaria	142.989,3	91,7	-	-	-	-	142.989,3	91,7
	Granada	1.168.662,4	92,4	63.515,5	5,0	-	-	1.232.177,9	97,4
	Huelva	936.075,2	92,4	234,0	- 0,00	-	-	936.309,2	92,4
	Islas Baleares	473.641,1	94,9	-	-	-	-	473.641,1	94,9
	Jaén	1.214.190,9	90,0	105.371,7	7,8	-	-	1.319.562,7	97,8
	La Gomera	36.479,3	98,7	-	-	-	-	36.479,3	98,7
	La Palma	69.465,9	98,1	-	-	-	-	69.465,9	98,1
	La Rioja	53.376,0	10,6	276.733,2	54,9	162.345,3	32,2	492.454,6	97,6
	Lanzarote	78.762,5	93,1	-	-	-	-	78.762,5	93,1
	León	142.029,9	9,1	993.341,0	63,8	383.118,2	24,6	1.518.489,0	97,5
	Lleida	117.092,8	9,6	570.788,8	46,9	508.352,0	41,8	1.196.233,5	98,3
	Lugo	-	-	500.340,4	50,8	471.650,4	47,9	971.990,8	98,6
	Madrid	533.350,5	66,4	157.797,0	19,7	12.345,8	1,5	703.493,2	87,6
	Málaga	686.251,2	93,9	-	-	-	-	686.251,2	93,9
	Murcia	1.046.317,2	92,5	54.519,8	4,8	-	-	1.100.837,0	97,3
	Navarra	287.521,2	27,7	277.805,6	26,7	454.615,8	43,8	1.019.942,6	98,2
	Ourense	15.250,9	2,1	514.334,7	70,7	179.648,7	24,7	709.234,3	97,5
	Pontevedra	-	-	283.890,4	63,2	148.505,0	33,0	432.395,4	96,2
	Sevilla	1.313.381,9	93,6	3.155,4	0,2	-	-	1.316.537,3	93,8
	Tarragona	374.186,4	59,4	224.662,7	35,6	-	-	598.849,1	95,0
Tenerife	187.673,5	92,3	405,1	0,2	-	-	188.078,6	92,5	
Valencia	984.373,5	91,1	24.759,8	2,3	-	-	1.009.133,3	93,4	
Valladolid	784.914,5	96,8	7.705,5	1,0	-	-	792.620,0	97,7	
Zamora	838.183,6	79,4	130.833,1	12,4	57.099,8	5,4	1.026.116,5	97,2	

INVENTARIO NACIONAL DE EROSION DE SUELOS

12.7.11. Erosión potencial (laminar y en regueros), 2011 (continuación)

Nivel erosivo (t. ha ⁻¹ .año ⁻¹)	Provincia	Capacidad climática de recuperación de la vegetación						Superficie geográfica		
		Baja		Media		Alta		Hectáreas	Porcentaje	
		Hectáreas	Porcentaje	Hectáreas	Porcentaje	Hectáreas	Porcentaje			
Láminas de agua superficiales y humedales	A Coruña	-	-	481,5	0,1	5.824,6	0,7	6.306,1	0,8	
	Alicante	10.472,6	1,8	39,4	~ 0,00	-	-	10.512,0	1,8	
	Almería	10.389,2	1,2	2,3	~ 0,00	-	-	10.391,5	1,2	
	Asturias	-	-	531,8	0,1	3.835,9	0,4	4.367,7	0,4	
	Badajoz	45.872,2	2,1	-	-	-	-	45.872,2	2,1	
	Barcelona	-	-	1.943,4	0,3	1.713,1	0,2	3.656,5	0,5	
	Cáceres	36.739,4	1,8	109,7	~ 0,00	3,7	~ 0,00	36.852,8	1,9	
	Cádiz	23.256,9	3,1	-	-	-	-	23.256,9	3,1	
	Cantabria	-	-	29,3	~ 0,00	7.513,6	1,4	7.542,9	1,4	
	Castellón	3.606,9	0,5	3.200,9	0,5	620,9	0,1	7.428,7	1,1	
	Córdoba	15.039,3	1,1	-	-	-	-	15.039,3	1,1	
	El Hierro	1,9	~ 0,00	-	-	-	-	-	~ 0,00	
	Fuerteventura	856,8	0,5	-	-	-	-	856,8	0,5	
	Girona	-	-	902,4	0,2	1.517,2	0,3	2.419,5	0,4	
	Gran Canaria	435,8	0,3	-	-	-	-	435,8	0,3	
	Granada	7.122,7	0,6	226,1	~ 0,00	-	-	7.348,8	0,6	
	Huelva	51.524,6	5,1	-	-	-	-	51.524,6	5,1	
	Islas Baleares	3.996,4	0,8	-	-	-	-	3.996,4	0,8	
	Jaén	12.293,3	0,9	299,0	~ 0,00	-	-	12.592,3	0,9	
	La Gomera	49,0	0,1	-	-	-	-	49,0	0,1	
	La Palma	36,3	0,1	-	-	-	-	36,3	0,1	
	La Rioja	466,6	0,1	1.275,0	0,3	663,0	0,1	2.404,6	0,5	
	Lanzarote	96,7	0,1	-	-	-	-	96,7	0,1	
	León	411,6	~ 0,00	2.766,6	0,2	4.014,4	0,3	7.192,7	0,5	
	Lleida	1.141,3	0,1	6.297,5	0,5	1.585,3	0,1	9.024,1	0,7	
	Lugo	-	-	3.336,7	0,3	1.437,3	0,2	4.774,0	0,5	
	Madrid	4.232,0	0,5	2.698,4	0,3	93,9	~ 0,00	7.024,3	0,9	
	Málaga	6.936,5	1,0	-	-	-	-	6.936,5	1,0	
	Murcia	5.794,2	0,5	5,4	~ 0,00	-	-	5.799,5	0,5	
	Navarra	2.169,5	0,2	1.182,6	0,1	494,1	0,1	3.846,1	0,4	
	Ourense	664,0	0,1	3.837,3	0,5	2.993,1	0,4	7.494,4	1,0	
	Pontevedra	-	-	1.752,3	0,4	998,6	0,2	2.750,9	0,6	
	Sevilla	32.742,1	2,3	-	-	-	-	32.742,1	2,3	
	Tarragona	8.582,3	1,4	836,4	0,1	-	-	9.418,8	1,5	
	Tenerife	82,3	~ 0,00	-	-	-	-	82,3	~ 0,00	
	Valencia	12.393,6	1,2	252,9	~ 0,00	-	-	12.646,4	1,2	
	Valladolid	1.475,2	0,2	13,4	~ 0,00	-	-	1.488,5	0,2	
	Zamora	14.277,1	1,4	1.668,1	0,2	587,6	0,1	16.532,8	1,6	
	Superficies artificiales	A Coruña	-	-	4.510,1	0,6	17.104,5	2,2	21.614,6	2,7
		Alicante	51.077,5	8,8	321,0	0,1	-	-	51.398,5	8,8
		Almería	20.478,7	2,3	231,3	~ 0,00	-	-	20.710,0	2,4
		Asturias	-	-	939,8	0,1	18.255,3	1,7	19.195,1	1,8
Badajoz		22.182,0	1,0	-	-	-	-	22.182,0	1,0	
Barcelona		-	-	62.296,3	8,1	23.423,3	3,0	85.719,7	11,1	
Cáceres		14.212,7	0,7	764,2	~ 0,00	-	-	14.976,9	0,8	
Cádiz		37.394,8	5,0	-	-	-	-	37.394,8	5,0	
Cantabria		-	-	186,9	~ 0,00	12.716,1	2,4	12.902,9	2,4	
Castellón		12.861,7	1,9	5.245,8	0,8	341,2	0,1	18.448,7	2,8	
Córdoba		24.349,6	1,8	52,5	~ 0,00	-	-	24.402,0	1,8	
El Hierro		398,2	1,5	-	-	-	-	398,2	1,5	
Fuerteventura		3.251,5	2,0	-	-	-	-	3.251,5	2,0	
Girona		-	-	9.200,5	1,6	17.336,8	2,9	26.537,3	4,5	
Gran Canaria		12.585,9	8,1	-	-	-	-	12.585,9	8,1	
Granada		24.759,0	2,0	410,0	~ 0,00	-	-	25.168,9	2,0	
Huelva		24.967,4	2,5	-	-	-	-	24.967,4	2,5	
Islas Baleares		21.528,6	4,3	-	-	-	-	21.528,6	4,3	
Jaén		17.054,7	1,3	399,4	~ 0,00	-	-	17.454,2	1,3	
La Gomera		447,7	1,2	-	-	-	-	447,7	1,2	
La Palma		1.330,7	1,9	-	-	-	-	1.330,7	1,9	
La Rioja		927,1	0,2	7.202,4	1,4	1.538,3	0,3	9.667,8	1,9	
Lanzarote		5.733,8	6,8	-	-	-	-	5.733,8	6,8	
León		2.908,3	0,2	25.906,9	1,7	3.588,1	0,2	32.403,3	2,1	
Lleida		3.724,0	0,3	5.895,1	0,5	2.380,4	0,2	11.999,5	1,0	
Lugo		-	-	5.742,8	0,6	3.112,0	0,3	8.854,8	0,9	
Madrid		81.831,3	10,2	9.386,4	1,2	1.034,1	0,1	92.251,8	11,5	
Málaga		37.479,5	5,1	-	-	-	-	37.479,5	5,1	
Murcia		24.555,2	2,2	68,5	~ 0,00	-	-	24.623,7	2,2	
Navarra		4.495,1	0,4	3.297,5	0,3	7.487,8	0,7	15.280,4	1,5	
Ourense		153,3	~ 0,00	7.104,6	1,0	3.352,0	0,5	10.609,9	1,5	
Pontevedra		-	-	3.751,6	0,8	10.553,2	2,4	14.304,8	3,2	
Sevilla		54.299,7	3,9	29,5	~ 0,00	-	-	54.329,3	3,9	
Tarragona		8.545,7	1,4	13.472,8	2,1	-	-	22.018,5	3,5	
Tenerife		15.275,5	7,5	-	-	-	-	15.275,5	7,5	
Valencia		57.214,3	5,3	1.614,7	0,2	-	-	58.829,0	5,4	
Valladolid		16.457,4	2,0	483,0	0,1	-	-	16.940,5	2,1	
Zamora		10.989,4	1,0	2.299,2	0,2	188,6	~ 0,00	13.477,1	1,3	

INVENTARIO NACIONAL DE EROSION DE SUELOS

12.7.12. Erosión potencial (laminar y en regueros), 2011 (conclusión)

Nivel erosivo (t . ha ⁻¹ .año ⁻¹)	Provincia	Capacidad climática de recuperación de la vegetación						Superficie geográfica	
		Baja		Media		Alta		Hectáreas	Porcentaje
		Hectáreas	Porcentaje	Hectáreas	Porcentaje	Hectáreas	Porcentaje		
Total	A Coruña	-	-	34.964,3	4,4	760.074,1	95,6	795.038,4	100,0
	Alicante	575.145,0	98,9	6.513,2	1,1	-	-	581.658,2	100,0
	Almería	864.008,0	98,5	13.480,6	1,5	-	-	877.488,6	100,0
	Asturias	-	-	94.804,4	9,0	965.552,8	91,1	1.060.357,1	100,0
	Badajoz	2.176.630,1	100,0	-	-	-	-	2.176.630,1	100,0
	Barcelona	-	-	263.059,9	34,0	509.776,0	66,0	772.835,9	100,0
	Cáceres	1.863.280,1	93,8	113.774,1	5,7	9.769,0	0,5	1.986.823,2	100,0
	Cádiz	743.588,2	100,0	-	-	-	-	743.588,2	100,0
	Cantabria	-	-	53.816,1	10,1	478.323,2	89,9	532.139,4	100,0
	Castellón	258.612,2	39,0	336.419,4	50,7	68.153,8	10,3	663.185,3	100,0
	Córdoba	1.361.845,4	98,9	15.285,4	1,1	-	-	1.377.130,9	100,0
	El Hierro	26.872,0	100,0	-	-	-	-	26.872,0	100,0
	Fuerteventura	165.973,6	100,0	-	-	-	-	165.973,6	100,0
	Girona	-	-	111.707,8	18,9	479.281,1	81,1	590.988,9	100,0
	Gran Canaria	156.011,0	100,0	-	-	-	-	156.011,0	100,0
	Granada	1.200.544,1	94,9	64.151,6	5,1	-	-	1.264.695,7	100,0
	Huelva	1.012.567,2	100,0	234,0	-0,00	-	-	1.012.801,2	100,0
	Islas Baleares	499.166,1	100,0	-	-	-	-	499.166,1	100,0
	Jaén	1.243.539,0	92,1	106.070,2	7,9	-	-	1.349.609,1	100,0
	La Gomera	36.976,0	100,0	-	-	-	-	36.976,0	100,0
	La Palma	70.833,0	100,0	-	-	-	-	70.833,0	100,0
	La Rioja	54.769,7	10,8	285.210,6	56,6	164.546,6	32,6	504.526,9	100,0
	Lanzarote	84.593,0	100,0	-	-	-	-	84.593,0	100,0
	León	145.349,8	9,3	1.022.014,6	65,6	390.720,7	25,1	1.558.085,1	100,0
	Lleida	121.958,0	10,0	582.981,4	47,9	512.317,7	42,1	1.217.257,0	100,0
	Lugo	-	-	509.419,8	51,7	476.199,7	48,3	985.619,5	100,0
	Madrid	619.413,8	77,2	169.881,8	21,2	13.473,8	1,7	802.769,4	100,0
	Málaga	730.667,1	100,0	-	-	-	-	730.667,1	100,0
	Murcia	1.076.666,6	95,2	54.593,7	4,8	-	-	1.131.260,3	100,0
	Navarra	294.185,8	28,3	282.285,6	27,2	462.597,7	44,5	1.039.069,1	100,0
	Ourense	16.068,2	2,2	525.276,6	72,2	185.993,7	25,6	727.338,5	100,0
	Pontevedra	-	-	289.394,3	64,4	160.056,8	35,6	449.451,0	100,0
	Sevilla	1.400.423,8	99,8	3.185,0	0,2	-	-	1.403.608,7	100,0
	Tarragona	391.314,5	62,1	238.971,9	37,9	-	-	630.286,3	100,0
	Tenerife	203.031,3	99,8	405,1	0,2	-	-	203.436,4	100,0
	Valencia	1.053.981,4	97,5	26.627,3	2,5	-	-	1.080.608,7	100,0
	Valladolid	802.847,1	99,0	8.201,9	1,0	-	-	811.049,0	100,0
	Zamora	863.450,1	81,8	134.800,4	12,8	57.875,9	5,5	1.056.126,4	100,0

INVENTARIO NACIONAL

12.7.13. ESTADOS EROSIVOS DEL SUELO: Superficies de zonas de erosión en cárcavas y barrancos según niveles de erosión laminar y en regueros, 2011

Nivel erosivo (t . ha ⁻¹ .año ⁻¹)	Provincia	Superficie erosionable (ha)	Superficie de erosión en cárcavas y barrancos		
			Hectáreas	Porcentaje ⁽¹⁾	
0-5	A Coruña	419.896,3	398,0	0,1	
	Alicante	266.807,5	1.410,9	0,5	
	Almería	404.577,5	21.582,9	5,3	
	Asturias	432.468,5	3.436,1	0,8	
	Badajoz	1.463.085,2	6.824,2	0,5	
	Barcelona	113.200,6	330,0	0,3	
	Cáceres	1.402.732,5	5.742,9	0,4	
	Cádiz	197.651,7	70,3	~ 0,00	
	Cantabria	186.815,0	741,2	0,4	
	Castellón	259.167,4	864,8	39,2	
	Córdoba	484.625,3	3.177,9	0,7	
	El Hierro	13.441,6	131,1	1,0	
	Fuerteventura	126.308,7	13.141,8	10,4	
	Girona	200.476,2	3.114,2	1,6	
	Gran Canaria	68.731,8	1.634,6	2,4	
	Granada	431.209,9	20.005,4	4,6	
	Huelva	699.343,2	13.512,8	1,9	
	Islas Baleares	288.215,1	1.842,8	0,6	
	Jaén	352.962,9	3.003,9	0,9	
	La Gomera	18.054,4	67,0	0,4	
	La Palma	15.789,3	96,1	0,6	
	La Rioja	229.656,5	9.558,1	4,2	
	Lanzarote	62.030,4	420,4	0,7	
	León	946.916,6	1.771,5	0,2	
	Lleida	450.174,0	1.588,9	24,1	
	Lugo	515.653,2	1.571,3	0,3	
	Madrid	480.705,6	6.564,5	1,4	
	Málaga	108.819,1	931,5	0,9	
	Murcia	513.232,7	70.438,4	13,7	
	Navarra	489.720,1	18.468,8	3,8	
	Ourense	532.588,4	4.910,5	0,9	
	Pontevedra	324.174,5	1.253,6	0,4	
	Sevilla	688.884,7	2.061,8	0,3	
	Tarragona	226.904,1	10.469,8	4,6	
	Tenerife	56.942,4	393,1	0,7	
	Valencia	506.454,3	2.719,8	0,5	
	Valladolid	719.808,1	906,9	0,1	
	Zamora	853.008,3	1.409,9	0,2	
	5-10	A Coruña	96.981,3	93,3	0,1
		Alicante	89.630,7	1.338,1	1,5
		Almería	208.671,9	11.226,9	5,4
		Asturias	209.467,3	2.063,8	1,0
		Badajoz	308.457,0	2.075,1	0,7
		Barcelona	160.098,2	747,5	0,5
		Cáceres	212.118,8	3.578,9	1,7
		Cádiz	109.758,9	88,3	0,1
		Cantabria	119.734,5	769,9	0,6
Castellón		175.413,9	844,1	38,3	
Córdoba		220.695,6	5.204,5	2,4	
El Hierro		5.517,7	89,1	1,6	
Fuerteventura		18.496,9	6.850,1	37,0	
Girona		108.687,6	2.129,1	2,0	
Gran Canaria		25.007,7	256,8	1,0	
Granada		240.207,8	13.831,7	5,8	
Huelva		112.238,8	4.223,6	3,8	
Islas Baleares		74.668,2	467,1	0,6	
Jaén		234.308,7	3.625,4	1,6	
La Gomera		8.452,0	29,6	0,4	
La Palma		12.782,3	0,2	~ 0,00	
La Rioja		94.593,5	3.599,3	3,8	
Lanzarote		5.336,6	511,4	9,6	
León		275.713,2	503,4	0,2	
Lleida		269.771,8	1.859,8	28,2	
Lugo		142.358,0	1.051,6	0,7	
Madrid		91.127,2	1.448,6	1,6	
Málaga		93.238,5	3.291,8	3,5	
Murcia		217.849,2	31.053,0	14,3	
Navarra		179.761,5	3.083,9	1,7	
Ourense		85.485,0	3.013,7	3,5	
Pontevedra		24.448,6	99,8	0,4	
Sevilla		227.370,1	1.553,6	0,7	
Tarragona		124.956,4	9.499,4	7,6	
Tenerife		50.701,0	296,8	0,6	
Valencia		221.571,1	2.046,1	0,9	
Valladolid		40.068,8	96,4	0,2	
Zamora		98.957,1	221,8	0,2	

⁽¹⁾ Los porcentajes están referidos a cada nivel erosivo

INVENTARIO NACIONAL

12.7.14. ESTADOS EROSIVOS DEL SUELO: Superficies de zonas de erosión en cárcavas y barrancos según niveles de erosión laminar y en regueros, 2010 (continuación)

Nivel erosivo (t . ha ⁻¹ .año ⁻¹)	Provincia	Superficie erosionable (ha)	Superficie de erosión en cárcavas y barrancos	
			Hectáreas	Porcentaje ⁽¹⁾
10-25	A Coruña	124.472,5	70,4	0,1
	Alicante	87.962,4	454,5	0,5
	Almería	163.845,4	4.713,5	2,9
	Asturias	224.647,8	1.345,3	0,6
	Badajoz	217.614,2	436,1	0,2
	Barcelona	221.604,5	817,6	0,4
	Cáceres	179.187,7	2.842,1	1,6
	Cádiz	187.004,4	165,0	0,1
	Cantabria	114.574,8	926,7	0,8
	Castellón	95.472,8	445,7	20,2
	Córdoba	279.602,5	4.612,9	1,7
	El Hierro	5.728,9	6,6	0,1
	Fuerteventura	13.269,5	4.120,6	31,1
	Girona	137.649,2	1.125,2	0,8
	Gran Canaria	34.285,9	143,4	0,4
	Granada	298.024,3	14.679,8	4,9
	Huelva	69.963,7	1.127,3	1,6
	Islas Baleares	64.836,4	323,4	0,5
	Jaén	289.600,7	3.022,2	1,0
	La Gomera	8.745,2	10,1	0,1
	La Palma	25.545,4	1,3	~ 0,00
	La Rioja	100.622,3	3.857,0	3,8
	Lanzarote	6.613,3	855,0	12,9
	León	228.757,3	285,6	0,1
	Lleida	284.458,4	2.480,8	37,6
	Lugo	156.781,3	1.238,3	0,8
	Madrid	76.577,8	792,0	1,0
	Málaga	181.970,4	5.649,3	3,1
	Murcia	199.535,9	30.315,1	15,2
	Navarra	191.636,7	2.189,9	1,1
	Ourense	55.371,5	1.558,0	2,8
	Pontevedra	39.473,1	48,2	0,1
Sevilla	181.861,7	533,1	0,3	
Tarragona	112.025,2	5.267,0	4,7	
Tenerife	59.742,3	401,2	0,7	
Valencia	164.091,0	1.390,9	0,9	
Valladolid	25.721,8	56,7	0,2	
Zamora	57.486,6	146,8	0,3	
25-50	A Coruña	66.410,6	17,6	~ 0,00
	Alicante	37.489,4	167,7	0,5
	Almería	45.584,1	693,6	1,5
	Asturias	80.608,5	217,1	0,3
	Badajoz	72.151,7	31,1	~ 0,00
	Barcelona	77.047,4	127,7	0,2
	Cáceres	78.101,0	998,6	1,3
	Cádiz	107.033,6	95,3	0,1
	Cantabria	35.506,0	34,3	0,1
	Castellón	33.225,9	16,9	0,8
	Córdoba	170.470,2	581,9	0,3
	El Hierro	1.636,0	-	-
	Fuerteventura	2.911,9	427,9	14,7
	Girona	65.474,3	183,8	0,3
	Gran Canaria	11.136,7	22,6	0,2
	Granada	128.492,5	3.679,6	2,9
	Huelva	31.253,4	145,1	0,5
	Islas Baleares	26.621,1	83,8	0,3
	Jaén	189.977,2	741,4	0,4
	La Gomera	736,5	0,4	0,1
	La Palma	11.317,4	4,6	~ 0,00
	La Rioja	44.077,8	1.621,2	3,7
	Lanzarote	3.182,0	385,1	12,1
	León	40.635,3	48,2	0,1
	Lleida	95.923,8	356,3	5,4
	Lugo	75.113,7	370,3	0,5
	Madrid	29.825,1	173,6	0,6
	Málaga	114.000,7	1.012,6	0,9
	Murcia	82.834,0	13.328,9	16,1
	Navarra	88.228,3	1.045,1	1,2
	Ourense	18.982,8	210,0	1,1
	Pontevedra	28.007,9	-	-
Sevilla	112.617,7	221,6	0,2	
Tarragona	61.301,5	818,6	1,3	
Tenerife	15.005,3	114,4	0,8	
Valencia	66.327,2	174,6	0,3	
Valladolid	6.153,2	32,3	0,5	
Zamora	11.133,9	14,4	0,1	

(1) Los porcentajes están referidos a cada nivel erosivo

INVENTARIO NACIONAL

12.7.115. ESTADOS EROSIVOS DEL SUELO: Superficies de zonas de erosión en cárcavas y barrancos según niveles de erosión laminar y en regueros, 2011 (continuación)

Nivel erosivo (t . ha ⁻¹ .año ⁻¹)	Provincia	Superficie erosionable (ha)	Superficie de erosión en cárcavas y barrancos	
			Hectáreas	Porcentaje ⁽¹⁾
50-100	A Coruña	36.788,3	9,6	~ 0,00
	Alicante	20.892,7	4.028,6	19,3
	Almería	17.874,1	182,2	1,0
	Asturias	54.432,1	27,9	0,1
	Badajoz	30.457,5	8,4	~ 0,00
	Barcelona	50.937,0	85,1	0,2
	Cáceres	33.720,7	108,7	0,3
	Cádiz	53.952,3	62,4	0,1
	Cantabria	29.546,1	3,3	~ 0,00
	Castellón	33.823,5	5,3	0,2
	Córdoba	117.162,2	385,8	0,3
	El Hierro	145,1	-	-
	Fuerteventura	523,1	70,7	13,5
	Girona	29.703,2	39,1	0,1
	Gran Canaria	3.040,1	1,4	0,1
	Granada	72.923,4	641,5	0,9
	Huelva	16.561,7	75,9	0,5
	Islas Baleares	12.906,9	15,9	0,1
	Jaén	148.643,8	40,0	~ 0,00
	La Gomera	464,5	-	-
	La Palma	2.636,2	0,9	~ 0,00
	La Rioja	18.451,9	523,4	2,8
	Lanzarote	1.438,6	229,2	15,9
	León	14.205,3	63,9	0,5
	Lleida	54.905,6	168,9	2,6
	Lugo	39.903,8	63,8	0,2
	Madrid	18.006,4	128,5	0,7
	Málaga	81.554,0	1.011,3	1,2
	Murcia	49.029,4	8.532,4	17,4
	Navarra	46.645,8	718,1	1,5
	Ourense	9.978,1	35,3	0,4
	Pontevedra	13.305,5	-	-
Sevilla	67.622,4	219,8	0,3	
Tarragona	43.197,4	617,9	1,4	
Tenerife	4.645,4	22,3	0,5	
Valencia	34.483,9	10,2	~ 0,00	
Valladolid	838,9	3,0	0,4	
Zamora	3.619,5	0,9	~ 0,00	
100-200	A Coruña	16.214,0	7,1	~ 0,00
	Alicante	11.492,9	30,6	0,3
	Almería	4.813,9	22,4	0,5
	Asturias	29.343,5	25,7	0,1
	Badajoz	11.960,4	0,9	~ 0,00
	Barcelona	39.430,8	45,0	0,1
	Cáceres	17.789,4	13,3	0,1
	Cádiz	20.380,7	36,8	0,2
	Cantabria	18.802,8	18,5	0,1
	Castellón	26.147,2	13,4	0,6
	Córdoba	50.801,9	210,6	0,4
	El Hierro	2,7	-	-
	Fuerteventura	201,7	33,4	16,6
	Girona	12.619,4	2,6	~ 0,00
	Gran Canaria	732,8	-	-
	Granada	40.277,2	255,6	0,6
	Huelva	5.303,7	9,1	0,2
	Islas Baleares	4.622,4	4,6	0,1
	Jaén	79.693,4	164,0	0,2
	La Gomera	26,6	-	-
	La Palma	1.160,5	0,1	~ 0,00
	La Rioja	4.435,1	135,5	3,1
	Lanzarote	156,4	17,3	11,1
	León	8.422,1	40,1	0,5
	Lleida	29.173,1	123,3	1,9
	Lugo	23.244,1	12,4	0,1
	Madrid	5.787,7	31,8	0,6
	Málaga	68.670,9	1.319,8	1,9
	Murcia	27.432,5	5.326,8	19,4
	Navarra	17.697,7	482,2	2,7
	Ourense	4.345,3	32,3	0,7
	Pontevedra	2.757,7	-	-
Sevilla	27.835,4	110,6	0,4	
Tarragona	22.623,9	684,1	3,0	
Tenerife	951,9	0,3	~ 0,00	
Valencia	12.732,0	29,4	0,2	
Valladolid	29,3	-	-	
Zamora	1.337,1	-	-	

(1) Los porcentajes están referidos a cada nivel erosivo

INVENTARIO NACIONAL

12.7.16. ESTADOS EROSIVOS DEL SUELO: Superficies de zonas de erosión en cárcavas y barrancos según niveles de erosión laminar y en regueros, 2011 (conclusión)

Nivel erosivo (t. ha ⁻¹ .año ⁻¹)	Provincia	Superficie erosionable (ha)	Superficie de erosión en cárcavas y barrancos		
			Hectáreas	Porcentaje ⁽¹⁾	
>200	A Coruña	6.437,2	12,2	0,2	
	Alicante	5.472,0	4,7	0,1	
	Almería	1.020,2	2,5	0,3	
	Asturias	5.826,5	9,4	0,2	
	Badajoz	4.849,9	-	-	
	Barcelona	21.141,3	12,7	0,1	
	Cáceres	11.343,2	4,8	- 0,00	
	Cádiz	7.154,9	10,4	0,2	
	Cantabria	6.714,4	42,4	0,6	
	Castellón	14.057,4	15,8	0,7	
	Córdoba	14.331,9	31,0	0,2	
	El Hierro	-	-	-	
	Fuerteventura	153,5	37,6	24,5	
	Girona	7.422,2	5,1	0,1	
	Gran Canaria	54,4	-	-	
	Granada	21.042,9	223,5	1,1	
	Huelva	1.644,7	0,6	- 0,00	
	Islas Baleares	1.771,0	2,5	0,1	
	Jaén	24.375,9	3,0	- 0,00	
	La Gomera	-	-	-	
	La Palma	235,0	-	-	
	La Rioja	617,6	15,9	2,6	
	Lanzarote	5,1	-	-	
	León	3.839,3	1,8	0,1	
	Lleida	11.826,9	26,5	0,4	
	Lugo	18.932,9	9,1	0,1	
	Madrid	1.463,5	2,7	0,2	
	Málaga	37.997,6	439,2	1,2	
	Murcia	10.923,5	2.033,8	18,6	
	Navarra	6.252,7	190,8	3,1	
	Ourense	2.483,1	0,8	- 0,00	
	Pontevedra	228,1	-	-	
	Sevilla	10.345,2	23,4	0,2	
	Tarragona	7.840,7	282,4	3,6	
	Tenerife	90,3	-	-	
	Valencia	3.473,9	3,8	0,1	
	Valladolid	-	-	-	
	Zamora	574,0	-	-	
	Superficie Erosionable	A Coruña	767.200,1	608,2	0,1
		Alicante	519.747,7	7.435,1	1,4
		Almería	846.387,1	38.423,9	4,5
		Asturias	1.036.794,4	7.125,3	0,7
		Badajoz	2.108.575,8	9.375,8	0,4
Barcelona		683.459,7	2.165,5	0,3	
Cáceres		1.934.993,4	13.289,3	0,7	
Cádiz		682.936,5	528,4	0,1	
Cantabria		511.693,5	2.536,3	0,5	
Castellón		637.307,9	2.205,9	100,0	
Córdoba		1.337.689,5	14.204,6	1,1	
El Hierro		26.471,9	226,9	0,9	
Fuerteventura		161.865,3	24.682,1	15,3	
Girona		562.032,0	6.598,9	1,2	
Gran Canaria		142.989,3	2.058,8	1,4	
Granada		1.232.177,9	53.317,1	4,3	
Huelva		936.309,2	19.094,5	2,0	
Islas Baleares		473.641,1	2.740,1	0,6	
Jaén		1.319.562,7	10.599,9	0,8	
La Gomera		36.479,3	107,0	0,3	
La Palma		69.465,9	103,2	0,2	
La Rioja		492.454,6	19.310,3	3,9	
Lanzarote		78.762,5	2.418,3	3,1	
León		1.518.489,0	2.714,4	0,2	
Lleida		1.196.233,5	6.604,4	0,6	
Lugo		971.987,0	4.316,7	0,4	
Madrid		703.493,2	9.141,6	1,3	
Málaga		686.251,2	13.655,4	2,0	
Murcia		1.100.837,0	161.028,3	14,6	
Navarra		1.019.942,6	26.178,6	2,6	
Ourense		709.234,3	9.760,6	1,4	
Pontevedra		432.395,4	1.401,6	0,3	
Sevilla		1.316.537,3	4.723,9	0,4	
Tarragona		598.849,1	27.639,3	4,6	
Tenerife		188.078,6	1.228,0	0,7	
Valencia		1.009.133,3	6.374,8	0,6	
Valladolid		792.620,0	1.095,3	0,1	
Zamora		1.026.116,5	1.793,8	0,2	

(1) Los porcentajes están referidos a cada nivel erosivo

INVENTARIO NACIONAL DE EROSION DE SUELOS

12.7.17. MOVIMIENTOS EN MASA: Superficies según potencialidad y tipología predominante, 2011

Tipología predominante	Provincia	Potencialidad												Superficie geográfica	
		Nula o muy baja		Baja o moderada		Media		Alta		Muy alta		Hectáreas	Porcentaje		
		Hectáreas	Porcentaje	Hectáreas	Porcentaje	Hectáreas	Porcentaje	Hectáreas	Porcentaje	Hectáreas	Porcentaje				
Derrumbes en general	A Coruña	-	-	-	-	136.245,9	17,1	7.243,9	0,9	52,5	-0,00	143.542,2	18,1		
	Alicante	-	-	-	-	143.853,8	24,7	10.385,1	1,8	1.701,0	0,3	155.939,9	26,8		
	Almería	-	-	-	-	146.078,7	16,7	24.504,1	2,8	3.189,2	0,4	173.771,9	19,8		
	Asturias	-	-	-	-	37.332,2	3,5	18.950,1	1,8	13.554,4	1,3	69.836,7	6,6		
	Badajoz	-	-	-	-	123.592,9	5,7	25.880,7	1,2	2.255,8	0,1	151.729,4	7,0		
	Barcelona	-	-	-	-	101.290,6	13,1	51.001,1	6,6	141,8	-0,00	152.433,4	19,7		
	Cáceres	-	-	-	-	141.426,6	7,1	30.747,4	1,6	2.222,6	0,1	174.396,6	8,8		
	Cádiz	-	-	-	-	57.560,2	7,7	12.981,5	1,7	8.314,2	1,1	78.855,9	10,6		
	Cantabria	-	-	-	-	23.477,7	4,4	10.014,9	1,9	449,7	0,1	33.942,2	6,4		
	Castellón	-	-	-	-	21.575,8	3,3	9.334,2	1,4	163,0	-0,00	31.063,0	4,7		
	Córdoba	-	-	-	-	84.650,6	6,2	7.276,9	0,5	452,0	-0,00	92.379,5	6,7		
	El Hierro	-	-	-	-	305,8	1,1	419,0	1,6	58,2	0,2	783,0	2,9		
	Fuerteventura	-	-	-	-	14.843,1	8,9	3.861,0	2,3	13,6	-0,00	18.717,7	11,3		
	Girona	-	-	-	-	147.855,1	25,0	73.061,8	12,4	98,4	-0,00	221.015,3	37,4		
	Gran Canaria	-	-	-	-	5.573,8	3,6	4.538,0	2,9	865,3	0,6	10.977,1	7,0		
	Granada	-	-	-	-	138.314,6	10,9	19.291,5	1,5	4.472,6	0,4	162.078,7	12,8		
	Huelva	-	-	-	-	53.183,2	5,3	2.938,7	0,3	199,1	-0,00	56.321,0	5,6		
	Islas Baleares	-	-	-	-	24.999,9	5,0	5.795,3	1,2	777,1	0,2	31.572,2	6,3		
	Jaén	-	-	-	-	47.104,3	3,5	14.547,9	1,1	7.667,5	0,6	69.319,8	5,1		
	La Gomera	-	-	-	-	3.303,0	8,9	855,5	2,3	955,2	2,6	5.113,7	13,8		
	La Palma	-	-	-	-	325,5	0,5	1.237,6	1,8	1.216,8	1,7	2.779,8	3,9		
	La Rioja	-	-	-	-	26.538,7	5,3	10.176,6	2,0	835,5	0,2	37.550,8	7,5		
	Lanzarote	-	-	-	-	4.895,7	5,8	1.075,6	1,3	1,3	-0,00	5.972,5	7,1		
	León	-	-	-	-	35.870,3	2,3	21.657,6	1,4	5.226,0	0,3	62.753,9	4,0		
	Lleida	-	-	-	-	81.094,5	6,7	58.296,4	4,8	6.218,6	0,5	145.609,6	12,0		
	Lugo	-	-	-	-	61.868,6	6,3	3.491,8	0,4	50,3	-0,00	65.410,6	6,6		
	Madrid	-	-	-	-	62.727,1	7,8	9.332,3	1,2	2.974,7	0,4	75.186,4	9,4		
	Málaga	-	-	-	-	49.088,7	6,7	48.934,3	6,7	5.847,9	0,8	103.870,9	14,2		
	Murcia	-	-	-	-	119.808,5	10,6	10.007,1	0,9	4.131,6	0,4	133.947,1	11,8		
	Navarra	-	-	-	-	6.329,3	0,6	5.188,8	0,5	455,9	-0,00	11.974,1	1,2		
	Ourense	-	-	-	-	95.931,1	13,2	3.426,4	0,5	257,8	-0,00	99.615,4	13,7		
	Pontevedra	-	-	-	-	82.694,3	18,4	3.358,4	0,8	35,8	-0,00	86.088,5	19,2		
	Sevilla	-	-	-	-	68.952,0	4,9	4.419,8	0,3	1.788,7	0,1	75.160,5	5,4		
	Tarragona	-	-	-	-	99.192,4	15,7	11.591,3	1,8	-	-	110.783,7	17,6		
	Tenerife	-	-	-	-	3.573,2	1,8	2.409,8	1,2	698,9	0,3	6.681,9	3,3		
	Valencia	-	-	-	-	127.111,3	11,8	14.826,0	1,4	1.653,1	0,2	143.590,4	13,3		
Valladolid	-	-	-	-	7.775,5	1,0	80,4	-0,00	274,5	-0,00	8.130,4	1,0			
Zamora	-	-	-	-	59.468,6	5,6	14.331,8	1,4	1.103,3	0,1	74.903,7	7,1			
Deslizamientos	A Coruña	-	-	-	-	3.297,3	0,4	105,6	-0,00	-	-	3.402,9	0,4		
	Alicante	-	-	-	-	8.341,4	1,4	94,1	-0,00	0,8	-0,00	8.436,2	1,5		
	Almería	-	-	-	-	3.930,2	0,5	3,6	-0,00	-	-	3.933,8	0,5		
	Asturias	-	-	-	-	331,5	-0,00	20,4	-0,00	0,1	-0,00	352,0	-0,00		
	Badajoz	-	-	-	-	493,4	-0,00	1,7	-0,00	-	-	495,1	-0,00		
	Barcelona	-	-	-	-	390,7	0,1	6,6	-0,00	-	-	397,2	0,1		
	Cáceres	-	-	-	-	3,0	-0,00	26,2	-0,00	62,6	-0,00	91,8	-0,00		
	Cádiz	-	-	-	-	7.963,6	1,1	40,8	-0,00	-	-	8.004,5	1,1		
	Cantabria	-	-	-	-	3.788,4	0,7	98,8	-0,00	-	-	3.887,2	0,7		
	Castellón	-	-	-	-	5,4	-0,00	-	-	-	-	5,4	-0,00		
	Córdoba	-	-	-	-	3.262,1	0,2	63,5	-0,00	1,6	-0,00	3.327,1	0,2		
	El Hierro	-	-	-	-	14,4	0,1	2,9	-0,00	-	-	17,2	0,1		
	Fuerteventura	-	-	-	-	1.283,8	0,8	-	-	0,2	-0,00	1.284,0	0,8		
	Girona	-	-	-	-	3.225,5	0,6	469,3	0,1	-	-	3.694,8	0,6		
	Gran Canaria	-	-	-	-	473,3	0,3	51,6	-0,00	0,1	-0,00	525,1	0,3		
	Granada	-	-	-	-	5.246,7	0,4	121,4	-0,00	1,4	-0,00	5.369,6	0,4		
	Huelva	-	-	-	-	2.301,7	0,2	0,9	-0,00	-	-	2.302,7	0,2		
	Islas Baleares	-	-	-	-	20.947,9	4,2	340,0	0,1	-	-	21.287,9	4,3		
	Jaén	-	-	-	-	179,6	-0,00	12,1	-0,00	-	-	191,7	-0,00		
	La Gomera	-	-	-	-	73,3	0,2	19,8	0,1	-	-	93,1	0,3		
	La Palma	-	-	-	-	95,3	0,1	77,7	0,1	-	-	173,0	0,2		
	La Rioja	-	-	-	-	2,8	-0,00	-	-	-	-	2,8	-0,00		
	Lanzarote	-	-	-	-	107,7	0,1	-	-	-	-	107,7	0,1		
	León	-	-	-	-	188,5	-0,00	16,0	-0,00	0,1	-0,00	204,5	-0,00		
	Lleida	-	-	-	-	2,9	-0,00	54,3	-0,00	0,3	-0,00	57,4	-0,00		
	Lugo	-	-	-	-	8.075,7	0,8	66,2	-0,00	540,1	0,1	8.681,9	0,9		
	Madrid	-	-	-	-	347,0	-0,00	119,7	-0,00	60,2	-0,00	528,0	0,1		
	Málaga	-	-	-	-	828,1	0,1	39,6	-0,00	3,3	-0,00	870,9	0,1		
	Murcia	-	-	-	-	2.538,0	0,2	49,8	-0,00	1,9	-0,00	2.589,8	0,2		
	Navarra	-	-	-	-	1.864,8	0,2	431,8	-0,00	0,1	-0,00	2.296,7	0,2		
	Ourense	-	-	-	-	1.082,5	0,2	291,8	-0,00	263,8	-0,00	1.638,0	0,2		
	Pontevedra	-	-	-	-	1.223,5	0,3	26,5	-0,00	-	-	1.250,1	0,3		
	Sevilla	-	-	-	-	504,0	-0,00	-	-	1,3	-0,00	505,3	-0,00		
	Tarragona	-	-	-	-	19.424,5	3,1	120,1	-0,00	-	-	19.544,6	3,1		
	Tenerife	-	-	-	-	2.289,9	1,1	26,1	-0,00	-	-	2.316,0	1,1		
	Valencia	-	-	-	-	50.168,1	4,6	241,2	-0,00	-	-	50.409,3	4,7		
Valladolid	-	-	-	-	14,9	-0,00	0,8	-0,00	-	-	15,7	-0,00			
Zamora	-	-	-	-	1,4	-0,00	-	-	-	-	1,4	-0,00			

Los porcentajes están referidos a la superficie de la Provincia

INVENTARIO NACIONAL DE EROSION DE SUELOS

12.7.18. MOVIMIENTOS EN MASA: Superficies según potencialidad y tipología predominante, 2011 (continuación)

Tipología predominante	Provincia	Potencialidad										Superficie geográfica		
		Nula o muy baja		Baja o moderada		Media		Alta		Muy alta		Hectáreas	Porcentaje	
		Hectáreas	Porcentaje	Hectáreas	Porcentaje	Hectáreas	Porcentaje	Hectáreas	Porcentaje	Hectáreas	Porcentaje			
Derrumbes en general y deslizamientos	A Coruña	-	-	-	-	255.060,3	32,1	165.878,5	20,9	16.231,4	2,0	437.160,3	55,0	
	Alicante	-	-	-	-	93.136,4	16,0	146.888,7	25,2	33.973,6	5,8	273.998,7	47,1	
	Almería	-	-	-	-	191.801,7	21,9	364.029,4	41,5	40.843,8	4,7	596.674,9	68,0	
	Asturias	-	-	-	-	188.740,9	17,8	595.623,9	56,2	49.021,1	4,6	833.385,9	78,6	
	Badajoz	-	-	-	-	529.847,0	24,3	41.096,5	1,9	3.190,6	0,2	574.134,1	26,4	
	Barcelona	-	-	-	-	163.472,8	21,2	213.061,4	27,6	126,3	~ 0,00	376.660,4	48,7	
	Cáceres	-	-	-	-	424.422,1	21,4	108.542,6	5,5	419,5	~ 0,00	533.384,2	26,9	
	Cádiz	-	-	-	-	129.729,3	17,4	187.964,9	25,3	59.457,9	8,0	377.152,1	50,7	
	Cantabria	-	-	-	-	147.408,8	27,7	220.745,2	41,5	10.971,5	2,1	379.125,5	71,3	
	Castellón	-	-	-	-	274.459,6	41,4	135.241,1	20,4	3.589,2	0,5	413.289,9	62,3	
	Córdoba	-	-	-	-	383.836,5	27,9	221.092,1	16,1	8.483,1	0,6	613.411,7	44,5	
	El Hierro	-	-	-	-	13.790,6	51,3	7.462,8	27,8	104,5	0,4	21.357,9	79,5	
	Fuerteventura	-	-	-	-	46.450,1	28,0	9.411,0	5,7	648,5	0,4	56.509,7	34,1	
	Girona	-	-	-	-	10.831,2	1,8	232.583,3	39,4	3.509,2	0,6	246.923,7	41,8	
	Gran Canaria	-	-	-	-	57.379,0	36,8	44.456,7	28,5	8.985,3	5,8	110.821,0	71,0	
	Granada	-	-	-	-	370.156,5	29,3	373.892,6	29,6	140.373,1	11,1	884.422,2	69,9	
	Huelva	-	-	-	-	384.233,6	37,9	263.783,0	26,0	18.486,2	1,8	666.502,7	65,8	
	Jaén	-	-	-	-	481.600,2	35,7	274.636,2	20,4	14.672,7	1,1	770.909,0	57,1	
	La Gomera	-	-	-	-	5.458,0	14,8	22.428,5	60,7	2.850,2	7,7	30.736,7	83,1	
	La Palma	-	-	-	-	17.562,0	24,8	40.364,8	57,0	7.224,6	10,2	65.151,3	92,0	
	La Rioja	-	-	-	-	147.339,3	29,2	29.220,2	5,8	363,8	0,1	178.923,3	35,1	
	Lanzarote	-	-	-	-	18.188,0	21,5	4.087,5	4,8	113,0	0,1	22.388,5	26,5	
	León	-	-	-	-	382.248,7	24,5	351.690,0	22,6	6.816,5	0,4	740.755,2	47,5	
	Lleida	-	-	-	-	276.427,2	22,7	307.576,4	25,3	23.815,4	2,0	607.818,9	50,0	
	Lugo	-	-	-	-	177.721,4	18,0	247.561,9	25,1	121.410,6	12,3	546.693,9	55,5	
	Madrid	-	-	-	-	94.571,4	11,8	19.863,5	2,5	1.443,2	0,2	116.115,6	14,5	
	Málaga	-	-	-	-	127.816,5	17,5	204.197,2	27,9	74.399,6	10,2	406.413,3	55,6	
	Murcia	-	-	-	-	381.179,0	33,7	145.554,9	12,9	28.156,8	2,5	554.890,7	49,1	
	Navarra	-	-	-	-	137.783,3	13,2	164.344,6	15,8	9.068,9	0,9	311.196,9	29,9	
	Ourense	-	-	-	-	140.027,6	19,3	154.525,9	21,3	10.830,9	1,5	305.384,3	42,0	
	Pontevedra	-	-	-	-	135.622,1	30,2	166.006,9	36,9	264,8	0,1	301.893,9	67,2	
	Sevilla	-	-	-	-	341.096,8	24,3	124.054,6	8,8	15.664,4	1,1	480.815,8	34,3	
	Tarragona	-	-	-	-	143.080,5	22,7	80.696,1	12,8	388,1	0,1	224.164,7	35,6	
	Tenerife	-	-	-	-	101.337,3	49,8	60.702,0	29,8	5.871,9	2,9	167.911,2	82,5	
	Valencia	-	-	-	-	341.032,2	31,6	170.455,9	15,8	7.861,4	0,7	519.349,5	48,1	
	Valladolid	-	-	-	-	16.066,1	2,0	224,0	~ 0,00	800,0	0,1	17.090,1	2,1	
	Zamora	-	-	-	-	163.283,5	15,5	34.825,0	3,3	1.869,2	0,2	199.977,7	18,9	
	Movimientos en masa poco probables	Alicante	-	-	49.229,5	8,5	-	-	-	-	-	-	49.229,5	8,5
		Almería	-	-	36.958,9	4,2	-	-	-	-	-	-	36.958,9	4,2
		Badajoz	131.872,9	6,1	1.167.939,9	53,7	41,4	- 0,00	0,8	- 0,00	0,7	- 0,00	1.299.755,7	59,7
		Barcelona	-	-	30.828,1	4,0	25,0	- 0,00	-	-	-	-	30.853,1	4,0
		Cáceres	95.860,0	4,8	1.061.836,1	53,5	46,0	- 0,00	0,9	- 0,00	0,4	- 0,00	1.157.743,4	58,3
		Cádiz	-	-	81.094,5	10,9	-	-	-	-	-	-	81.094,5	10,9
		Cantabria	5,7	- 0,00	20.574,3	3,9	-	-	-	-	-	-	20.580,0	3,9
		Castellón	28,2	- 0,00	155.680,1	23,5	-	-	-	-	-	-	155.708,3	23,5
		Córdoba	150.866,8	11,0	347.173,6	25,2	-	-	-	-	-	-	498.040,4	36,2
		El Hierro	6,4	- 0,00	4.307,3	16,0	0,1	- 0,00	-	-	-	-	4.313,8	16,1
		Fuerteventura	5,8	- 0,00	81.139,6	48,9	-	-	-	-	-	-	81.145,4	48,9
Girona		-	-	483,9	0,1	20,1	- 0,00	-	-	-	-	504,1	0,1	
Gran Canaria		103,8	0,1	20.543,6	13,2	2,3	- 0,00	-	-	0,1	- 0,00	20.649,8	13,2	
Granada		-	-	113.680,4	9,0	-	-	-	-	-	-	113.680,4	9,0	
Huelva		-	-	146.082,8	14,4	-	-	-	-	-	-	146.082,8	14,4	
Jaén		562,8	- 0,00	182.367,6	13,5	-	-	-	-	-	-	182.930,4	13,6	
La Gomera		-	-	64,4	0,2	14,4	- 0,00	0,3	- 0,00	-	-	79,1	0,2	
La Palma		-	-	1.013,9	1,4	-	-	-	-	-	-	1.013,9	1,4	
Lanzarote		2,7	- 0,00	50.015,8	59,1	0,5	- 0,00	-	-	-	-	50.019,0	59,1	
León		-	-	596.860,4	38,3	-	-	-	-	-	-	596.860,4	38,3	
Lleida		408,6	- 0,00	373.144,4	30,7	158,4	- 0,00	3,5	- 0,00	-	-	373.715,0	30,7	
Málaga		-	-	52.930,6	7,2	-	-	-	-	-	-	52.930,6	7,2	
Ourense		49,1	- 0,00	295.971,4	40,7	-	-	-	-	-	-	296.020,5	40,7	
Pontevedra		-	-	43.162,9	9,6	-	-	-	-	-	-	43.162,9	9,6	
Sevilla		-	-	460.509,4	32,8	-	-	-	-	-	-	460.509,4	32,8	
Tarragona		33,5	- 0,00	137.297,5	21,8	-	-	-	-	-	-	137.331,0	21,8	
Tenerife		7,1	- 0,00	10.985,8	5,4	4,0	- 0,00	-	-	-	-	10.996,9	5,4	
Valencia		-	-	201.712,8	18,7	-	-	-	-	-	-	201.712,8	18,7	
Valladolid		-	-	709.000,5	87,4	-	-	-	-	-	-	709.000,5	87,4	
Zamora		81.372,4	7,7	662.726,0	62,8	-	-	-	-	-	-	744.098,4	70,5	

Los porcentajes están referidos a la superficie de la Provincia

INVENTARIO NACIONAL DE EROSION DE SUELOS

12.7.22. RIESGO DE EROSIÓN EN CAUCES, 2011

Riesgo de erosión en cauces	Provincia	Superficie geográfica	
		Hectáreas	Porcentaje
Bajo	A Coruña	38.289,4	4,8
	Alicante	0,0	0,0
	Almería	0,0	0,0
	Asturias	0,0	0,0
	Badajoz	593.249,4	27,3
	Barcelona	-	-
	Cáceres	605.619,8	30,5
	Cádiz	166,5	0,0
	Cantabria	247,0	0,1
	Castellón	0,0	0,0
	Córdoba	302.411,1	22,0
	El Hierro	0,0	0,0
	Fuerteventura	0,0	0,0
	Girona	0,0	0,0
	Gran Canaria	0,0	0,0
	Granada	0,0	0,0
	Huelva	53.849,3	5,3
	Islas Baleares	27.719,9	5,6
	Jaén	0,0	0,0
	La Gomera	0,0	0,0
	La Palma	0,0	0,0
	La Rioja	493,6	0,1
	Lanzarote	0,0	0,0
	León	18.699,8	1,2
	Lleida	-	-
	Lugo	139.774,9	14,2
	Madrid	60.120,6	7,5
	Málaga	14.849,1	2,0
	Murcia	0,0	0,0
	Navarra	0,0	0,0
	Ourense	0,0	0,0
	Pontevedra	0,0	0,0
	Sevilla	60.766,1	4,3
Tarragona	0,0	0,0	
Tenerife	0,0	0,0	
Valencia	0,0	0,0	
Valladolid	345.258,3	42,6	
Zamora	481.245,6	45,6	
Medio	A Coruña	725.391,7	91,2
	Alicante	347.987,8	59,8
	Almería	556.264,8	63,4
	Asturias	118.732,3	11,2
	Badajoz	1.583.180,4	72,7
	Barcelona	283.742,7	36,7
	Cáceres	1.306.514,1	65,8
	Cádiz	343.105,1	46,1
	Cantabria	175.292,9	32,9
	Castellón	212.848,7	32,1
	Córdoba	915.351,3	66,5
	El Hierro	0,0	0,0
	Fuerteventura	165.973,6	100,0
	Girona	66.440,1	11,2
	Gran Canaria	67.189,2	43,1
	Granada	784.947,3	62,1
	Huelva	954.695,2	94,3
	Islas Baleares	370.971,3	74,3
	Jaén	919.031,1	68,1
	La Gomera	0,0	0,0
	La Palma	0,0	0,0
	La Rioja	450.137,8	89,2
	Lanzarote	84.593,0	100,0
	León	1.144.249,2	73,4
	Lleida	516.069,5	42,4
	Lugo	587.324,0	59,6
	Madrid	742.648,8	92,5
	Málaga	207.758,0	28,4
	Murcia	797.371,1	70,5
	Navarra	641.929,3	61,8
	Ourense	661.955,0	91,0
	Pontevedra	448.979,5	99,9
	Sevilla	1.246.568,5	88,8
Tarragona	376.518,1	59,7	
Tenerife	0,0	0,0	
Valencia	546.022,7	50,5	
Valladolid	465.790,6	57,4	
Zamora	574.096,2	54,4	

INVENTARIO NACIONAL DE EROSION DE SUELOS

12.7.23. RIESGO DE EROSIÓN EN CAUCES, 2011 (conclusión)

Riesgo de erosión en cauces	Provincia	Superficie geográfica	
		Hectáreas	Porcentaje
Alto	A Coruña	31.357,3	3,9
	Alicante	195.812,0	33,7
	Almería	321.223,8	36,6
	Asturias	941.624,8	88,8
	Badajoz	200,3	-0,00
	Barcelona	489.093,2	63,3
	Cáceres	74.689,2	3,8
	Cádiz	400.316,6	53,8
	Cantabria	356.599,5	67,0
	Castellón	450.336,6	67,9
	Córdoba	159.368,5	11,6
	El Hierro	26.872,0	100,0
	Fuerteventura	0,0	0,0
	Girona	520.469,1	88,1
	Gran Canaria	88.821,8	56,9
	Granada	467.765,2	37,0
	Huelva	4.256,7	0,4
	Islas Baleares	100.475,0	20,1
	Jaén	430.578,0	31,9
	La Gomera	32.986,3	89,2
	La Palma	49.640,8	70,1
	La Rioja	53.895,5	10,7
	Lanzarote	0,0	0,0
	León	385.136,1	25,4
	Lleida	701.187,5	57,6
	Lugo	258.520,6	26,2
	Madrid	0,0	0,0
	Málaga	454.261,3	62,2
	Murcia	333.889,2	29,5
	Navarra	393.049,7	37,8
	Ourense	65.383,5	9,0
	Pontevedra	471,5	0,1
	Sevilla	96.274,1	6,9
	Tarragona	253.768,3	40,3
	Tenerife	203.436,4	100,0
	Valencia	534.586,0	49,5
	Valladolid	0,0	0,0
	Zamora	784,6	0,1
Muy alto	A Coruña	0,0	0,0
	Alicante	37.858,4	6,5
	Almería	0,0	0,0
	Asturias	0,0	0,0
	Badajoz	-	-
	Barcelona	-	-
	Cáceres	-	-
	Cádiz	0,0	0,0
	Cantabria	0,0	0,0
	Castellón	0,0	0,0
	Córdoba	0,0	0,0
	El Hierro	0,0	0,0
	Fuerteventura	-	-
	Girona	4.079,7	0,7
	Gran Canaria	-	-
	Granada	11.983,2	1,0
	Huelva	0,0	0,0
	Islas Baleares	0,0	0,0
	Jaén	0,0	0,0
	La Gomera	3.899,7	10,8
	La Palma	21.192,2	28,9
	La Rioja	0,0	0,0
	Lanzarote	-	-
	León	0,0	0,0
	Lleida	-	-
	Lugo	0,0	0,0
	Madrid	0,0	0,0
	Málaga	53.798,6	7,4
	Murcia	0,0	0,0
	Navarra	4.090,1	0,4
	Ourense	0,0	0,0
	Pontevedra	0,0	0,0
	Sevilla	0,0	0,0
	Tarragona	0,0	0,0
	Tenerife	0,0	0,0
	Valencia	0,0	0,0
	Valladolid	0,0	0,0
	Zamora	0,0	0,0
Total	A Coruña	795.038,4	100,0
	Alicante	581.658,2	100,0
	Almería	877.488,6	100,0
	Asturias	1.060.357,1	100,0
	Badajoz	2.176.630,1	100,0
	Barcelona	772.835,9	100,0
	Cáceres	1.986.823,2	100,0
	Cádiz	743.588,2	100,0
	Cantabria	532.139,4	100,0
	Castellón	663.185,3	100,0
	Córdoba	1.377.130,9	100,0
	El Hierro	26.872,0	100,0
	Fuerteventura	165.973,6	100,0
	Girona	590.888,9	100,0
	Gran Canaria	156.011,0	100,0
	Granada	1.264.695,7	100,0
	Huelva	1.012.801,2	100,0
	Islas Baleares	499.166,1	100,0
	Jaén	1.349.609,1	100,0
	La Gomera	36.976,0	100,0
	La Palma	70.833,0	100,0
	La Rioja	504.526,9	100,0
	Lanzarote	84.593,0	100,0
	León	1.558.085,1	100,0
	Lleida	1.217.257,0	100,0
	Lugo	985.619,5	100,0
	Madrid	802.769,4	100,0
	Málaga	730.667,1	100,0
	Murcia	1.131.260,3	100,0
	Navarra	1.039.069,1	100,0
	Ourense	727.338,5	100,0
	Pontevedra	449.451,0	100,0
	Sevilla	1.403.608,7	100,0
	Tarragona	630.286,3	100,0
	Tenerife	203.436,4	100,0
	Valencia	1.080.608,7	100,0
	Valladolid	811.049,0	100,0
	Zamora	1.056.126,4	100,0

INVENTARIO NACIONAL DE EROSION DE SUELOS

12.7.24. RIESGO DE EROSIÓN EÓLICA, 2011

Riesgo de erosión eólica	Provincia	Superficie geográfica	
		Hectáreas	Porcentaje
Muy bajo	A Coruña	541.226,7	68,07
	Alicante	390.190,5	67,08
	Almería	729.588,9	83,15
	Asturias	1.036.794,4	97,78
	Badajoz	801.403,9	36,82
	Barcelona	636.207,8	82,33
	Cáceres	1.087.704,4	54,75
	Cádiz	447.018,6	60,11
	Cantabria	510.980,7	96,03
	Castellón	602.037,5	90,78
	Córdoba	1.018.736,4	73,98
	El Hierro	26.471,9	98,51
	Fuerteventura	93.585,1	56,38
	Girona	536.830,2	90,83
	Gran Canaria	136.950,8	87,78
	Granada	1.158.994,1	91,64
	Huelva	646.577,4	63,84
	Islas Baleares	203.292,4	40,73
	Jaén	1.173.741,9	86,98
	La Gomera	36.479,3	98,66
	La Palma	69.465,9	98,07
	La Rioja	377.859,0	74,89
	Lanzarote	46.237,8	54,66
	León	1.402.117,6	89,99
	Lleida	1.095.970,9	90,04
	Lugo	729.372,5	74,00
	Madrid	504.031,2	62,78
	Málaga	622.519,5	85,20
	Murcia	694.426,9	61,39
	Navarra	717.443,9	69,04
	Ourense	702.112,4	96,53
	Pontevedra	422.211,9	93,94
	Sevilla	568.244,2	40,49
	Tarragona	472.494,6	74,97
Tenerife	183.103,8	90,00	
Valencia	892.108,4	82,56	
Valladolid	129.803,1	16,00	
Zamora	568.087,8	53,79	
Bajo	A Coruña	224.083,8	28,19
	Alicante	118.120,9	20,31
	Almería	96.777,9	11,03
	Asturias	-	-
	Badajoz	1.080.694,2	49,65
	Barcelona	31.862,1	4,12
	Cáceres	800.067,0	40,27
	Cádiz	128.612,3	17,30
	Cantabria	712,8	0,13
	Castellón	35.270,4	5,32
	Córdoba	318.854,3	23,15
	El Hierro	-	-
	Fuerteventura	-	-
	Girona	23.910,8	4,05
	Gran Canaria	440,1	0,28
	Granada	73.183,8	5,79
	Huelva	148.319,3	14,64
	Islas Baleares	86.799,9	17,39
	Jaén	145.820,8	10,80
	La Gomera	-	-
	La Palma	-	-
	La Rioja	64.226,4	12,73
	Lanzarote	-	-
	León	116.371,5	7,47
	Lleida	99.844,0	8,20
	Lugo	236.011,8	23,94
	Madrid	199.462,0	24,85
	Málaga	57.705,9	7,90
	Murcia	368.719,7	32,59
	Navarra	128.100,7	12,33
	Ourense	7.121,9	0,98
	Pontevedra	10.183,4	2,27
	Sevilla	497.138,7	35,42
	Tarragona	121.826,1	19,33
Tenerife	4.089,4	2,01	
Valencia	114.670,5	10,61	
Valladolid	490.797,0	60,52	
Zamora	395.509,6	37,44	
Medio	A Coruña	1.003,4	0,13
	Alicante	11.185,1	1,92
	Almería	20.020,2	2,28
	Asturias	-	-
	Badajoz	226.477,7	10,40
	Barcelona	15.389,8	1,99
	Cáceres	47.222,0	2,38
	Cádiz	104.841,4	14,10
	Cantabria	-	-
	Castellón	-	-
	Córdoba	98,8	0,01
	El Hierro	-	-
	Fuerteventura	458,5	0,28
	Girona	1.291,0	0,22
	Gran Canaria	5.598,5	3,59
	Granada	-	-
	Huelva	141.412,5	13,96
	Islas Baleares	161.683,3	32,39
	Jaén	-	-
	La Gomera	-	-
	La Palma	-	-
	La Rioja	50.369,2	9,98
	Lanzarote	31.110,6	36,78
	León	-	-
	Lleida	418,6	0,03
	Lugo	6.602,7	0,67
	Madrid	-	-
	Málaga	6.025,7	0,82
	Murcia	37.690,4	3,33
	Navarra	166.745,5	16,05
	Ourense	-	-
	Pontevedra	-	-
	Sevilla	251.154,4	17,89
	Tarragona	4.528,3	0,72
Tenerife	885,4	0,44	
Valencia	2.354,5	0,22	
Valladolid	172.019,9	21,21	
Zamora	62.519,1	5,92	

INVENTARIO NACIONAL DE EROSION DE SUELOS

12.7.25. RIESGO DE EROSIÓN EÓLICA, 2011 (continuación)

Riesgo de erosión eólica	Provincia	Superficie geográfica	
		Hectáreas	Porcentaje
Alto	A Coruña	886,2	0,11
	Alicante	251,2	0,04
	Almería	-	-
	Asturias	-	-
	Badajoz	-	-
	Barcelona	-	-
	Cáceres	-	-
	Cádiz	2.464,3	0,33
	Cantabria	-	-
	Castellón	-	-
	Córdoba	-	-
	El Hierro	-	-
	Fuerteventura	32.572,4	19,63
	Girona	-	-
	Gran Canaria	-	-
	Granada	-	-
	Huelva	-	-
	Islas Baleares	21.865,4	4,38
	Jaén	-	-
	La Gomera	-	-
	La Palma	-	-
	La Rioja	-	-
	Lanzarote	1.414,2	1,67
	León	-	-
	Lleida	-	-
	Lugo	-	-
	Madrid	-	-
	Málaga	-	-
	Murcia	-	-
	Navarra	7.652,6	0,74
	Ourense	-	-
	Pontevedra	-	-
Sevilla	-	-	
Tarragona	-	-	
Tenerife	-	-	
Valencia	-	-	
Valladolid	-	-	
Zamora	-	-	
Muy alto	A Coruña	-	-
	Alicante	-	-
	Almería	-	-
	Asturias	-	-
	Badajoz	-	-
	Barcelona	-	-
	Cáceres	-	-
	Cádiz	-	-
	Cantabria	-	-
	Castellón	-	-
	Córdoba	-	-
	El Hierro	-	-
	Fuerteventura	35.249,3	21,23
	Girona	-	-
	Gran Canaria	-	-
	Granada	-	-
	Huelva	-	-
	Islas Baleares	-	-
	Jaén	-	-
	La Gomera	-	-
	La Palma	-	-
	La Rioja	-	-
	Lanzarote	-	-
	León	-	-
	Lleida	-	-
	Lugo	-	-
	Madrid	-	-
	Málaga	-	-
	Murcia	-	-
	Navarra	-	-
	Ourense	-	-
	Pontevedra	-	-
Sevilla	-	-	
Tarragona	-	-	
Tenerife	-	-	
Valencia	-	-	
Valladolid	-	-	
Zamora	-	-	

INVENTARIO NACIONAL DE EROSION DE SUELOS

12.7.26. RIESGO DE EROSIÓN EÓLICA, 2011 (continuación)

Riesgo de erosión eólica	Provincia	Superficie geográfica	Porcentaje	
Superficie Erosionable	A Coruña	767.200,12		96,50
	Alicante	519.747,70		89,35
	Almería	846.387,07		96,46
	Asturias	1.036.794,36		97,78
	Badajoz	2.108.575,80		96,87
	Barcelona	683.459,68		88,44
	Cáceres	1.934.993,40		97,40
	Cádiz	682.936,53		91,84
	Cantabria	511.693,52		96,16
	Castellón	637.307,92		96,10
	Córdoba	1.337.689,51		97,14
	El Hierro	26.471,91		98,51
	Fuerteventura	161.865,32		97,52
	Girona	562.032,02		95,10
	Gran Canaria	142.989,31		91,65
	Granada	1.232.177,88		97,43
	Huelva	936.309,19		92,44
	Islas Baleares	473.641,06		94,89
	Jaén	1.319.562,65		97,78
	La Gomera	36.479,29		98,66
	La Palma	69.465,93		98,07
	La Rioja	492.454,56		97,60
	Lanzarote	78.762,52		93,11
	León	1.518.489,04		97,46
	Lleida	1.196.233,52		98,27
	Lugo	971.987,00		98,61
	Madrid	703.493,23		87,63
	Málaga	686.251,16		93,92
	Murcia	1.100.837,03		97,31
	Navarra	1.019.942,59		98,16
	Ourense	709.234,25		97,51
	Pontevedra	432.395,36		96,21
	Sevilla	1.316.537,29		93,80
Tarragona	598.849,05		95,02	
Tenerife	188.078,56		92,45	
Valencia	1.009.133,31		93,39	
Valladolid	792.619,96		97,73	
Zamora	1.026.116,46		97,15	
Láminas de agua superficiales y humedales	A Coruña	6.282,19		0,79
	Alicante	10.512,03		1,81
	Almería	10.391,50		1,18
	Asturias	4.367,65		0,41
	Badajoz	45.872,21		2,11
	Barcelona	3.656,53		0,47
	Cáceres	36.852,83		1,85
	Cádiz	23.256,93		3,13
	Cantabria	7.542,92		1,42
	Castellón	7.428,68		1,12
	Córdoba	15.039,32		1,09
	El Hierro	1,87		0,01
	Fuerteventura	856,82		0,52
	Girona	2.419,54		0,41
	Gran Canaria	435,81		0,28
	Granada	7.348,83		0,58
	Huelva	51.524,58		5,09
	Islas Baleares	3.996,43		0,80
	Jaén	12.592,33		0,93
	La Gomera	48,98		0,13
	La Palma	36,33		0,05
	La Rioja	2.404,59		0,48
	Lanzarote	96,72		0,11
	León	7.192,68		0,46
	Lleida	9.024,06		0,74
	Lugo	4.805,50		0,49
	Madrid	7.024,33		0,88
	Málaga	6.936,46		0,95
	Murcia	5.799,53		0,51
	Navarra	3.846,14		0,37
	Ourense	7.494,38		1,03
	Pontevedra	2.750,91		0,61
	Sevilla	32.742,13		2,33
Tarragona	9.418,76		1,49	
Tenerife	82,33		0,04	
Valencia	12.646,42		1,17	
Valladolid	1.488,54		0,18	
Zamora	16.532,80		1,57	

INVENTARIO NACIONAL DE EROSION DE SUELOS

12.7.27. RIESGO DE EROSIÓN EÓLICA, 2011 (conclusión)

Riesgo de erosión eólica	Provincia	Superficie geográfica	
		Hectáreas	Porcentaje
Superficies artificiales	A Coruña	21.556,11	2,71
	Alicante	51.398,46	8,84
	Almería	20.710,01	2,36
	Asturias	19.195,11	1,81
	Badajoz	22.182,04	1,02
	Barcelona	85.719,66	11,09
	Cáceres	14.976,92	0,75
	Cádiz	37.394,76	5,03
	Cantabria	12.902,91	2,42
	Castellón	18.448,73	2,78
	Córdoba	24.402,02	1,77
	El Hierro	398,22	1,48
	Fuerteventura	3.251,47	1,96
	Girona	26.537,33	4,49
	Gran Canaria	12.585,88	8,07
	Granada	25.168,94	1,99
	Huelva	24.967,44	2,47
	Islas Baleares	21.528,62	4,31
	Jaén	17.454,15	1,29
	La Gomera	447,73	1,21
	La Palma	1.330,74	1,88
	La Rioja	9.667,76	1,92
	Lanzarote	5.733,76	6,78
	León	32.403,33	2,08
	Lleida	11.999,45	0,99
	Lugo	8.827,02	0,90
	Madrid	92.251,81	11,49
	Málaga	37.479,45	5,13
	Murcia	24.623,73	2,18
	Navarra	15.280,38	1,47
	Ourense	10.609,86	1,46
	Pontevedra	14.304,77	3,18
	Sevilla	54.329,28	3,87
Tarragona	22.018,52	3,49	
Tenerife	15.275,54	7,51	
Valencia	58.829,01	5,44	
Valladolid	16.940,47	2,09	
Zamora	13.477,13	1,28	
Total	A Coruña	795.038,42	100,00
	Alicante	581.658,19	100,00
	Almería	877.488,58	100,00
	Asturias	1.060.357,12	100,00
	Badajoz	2.176.630,05	100,00
	Barcelona	772.835,87	100,00
	Cáceres	1.986.823,15	100,00
	Cádiz	743.588,22	100,00
	Cantabria	532.139,35	100,00
	Castellón	663.185,33	100,00
	Córdoba	1.377.130,85	100,00
	El Hierro	26.872,00	100,00
	Fuerteventura	165.973,61	100,00
	Girona	590.988,89	100,00
	Gran Canaria	156.011,00	100,00
	Granada	1.264.695,65	100,00
	Huelva	1.012.801,21	100,00
	Islas Baleares	499.166,11	100,00
	Jaén	1.349.609,13	100,00
	La Gomera	36.976,00	100,00
	La Palma	70.833,00	100,00
	La Rioja	504.526,91	100,00
	Lanzarote	84.593,00	100,00
	León	1.558.085,05	100,00
	Lleida	1.217.257,03	100,00
	Lugo	985.619,52	100,00
	Madrid	802.796,37	100,00
	Málaga	730.667,07	100,00
	Murcia	1.131.260,29	100,00
	Navarra	1.039.069,11	100,00
	Ourense	727.338,49	100,00
	Pontevedra	449.451,04	100,00
	Sevilla	1.403.608,70	100,00
Tarragona	630.286,33	100,00	
Tenerife	203.436,43	100,00	
Valencia	1.080.608,74	100,00	
Valladolid	811.048,97	100,00	
Zamora	1.056.126,39	100,00	

INVENTARIO NACIONAL

12.8.1. ZONAS HÚMEDAS: Humedales incluidos en el IEZH (Comunidades Autónomas y provincias), 2011

Nota: Los datos actualizados pueden consultarse en el siguiente enlace

<http://www.magrama.gob.es/es/biodiversidad/temas/inventarios-nacionales/inventario-nacional-de-zonas-humedas/default.aspx>

INVENTARIO NACIONAL

12.9.1. ESTADO DE SALUD DE LOS BOSQUES: Frecuencia y porcentaje de agentes causantes de daños, 2010/2011

Causas de daños	Año 2010		Año 2011	
	Número	Porcentaje	Número	Porcentaje
Caza y ganado	11	0,3	8	0,3
Insectos	837	25,5	597	24,8
Hongos	296	9,0	228	9,5
Abióticos	1.063	32,4	758	31,5
Acción del hombre	243	7,4	218	9,1
Incendios	130	4,0	89	3,7
Otros	388	11,9	308	12,8
No identificados	310	9,5	199	8,3
TOTAL	3.278	100,0	2.405	100,0

Nota: - Los datos corresponden a los árboles con más del 25% de defoliación

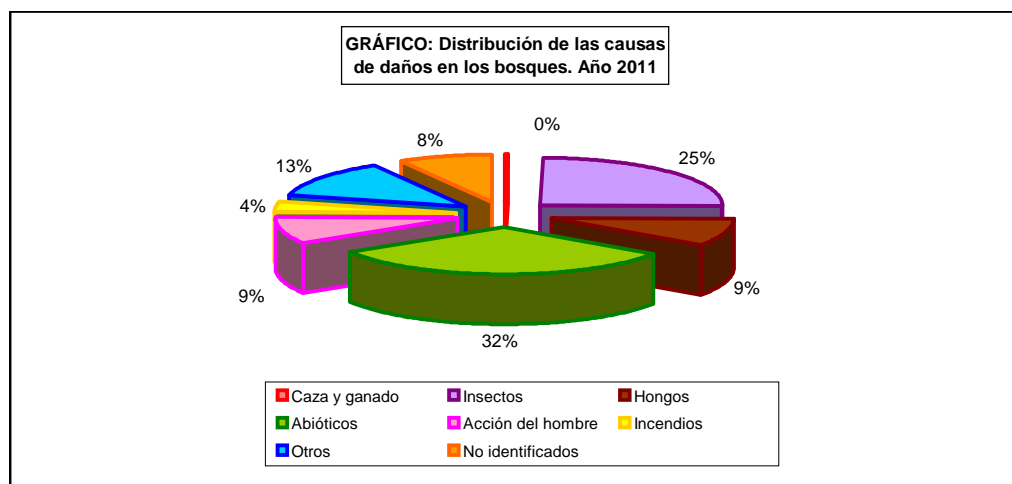
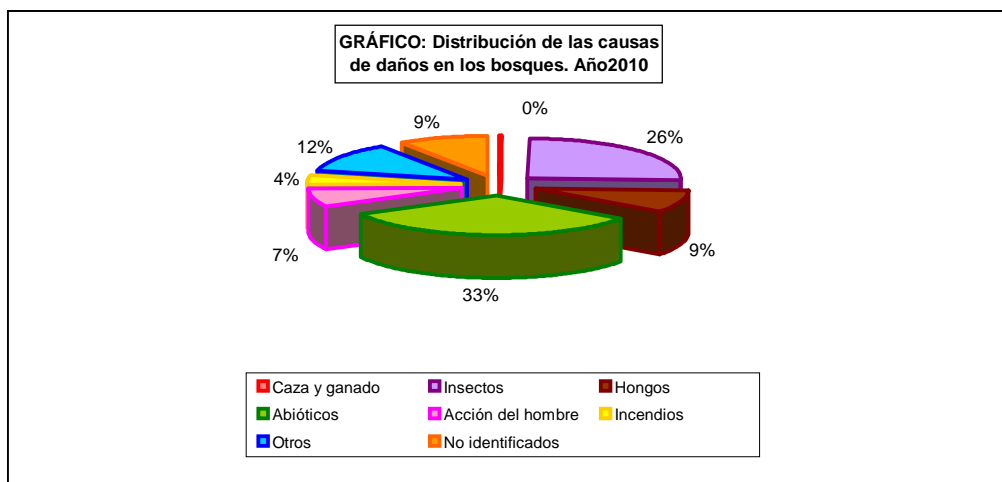

INVENTARIO NACIONAL

12.9.2. ESTADO DE SALUD DE LOS BOSQUES: Serie histórica de los daños

Año	1987	1988	1989	1990	1991	1992	1993	1994	1995	1996	1997	1998	1999
Nº de puntos de observación	322	388	457	447	436	462	460	456*	454	460	462	465	611
Nº de coníferas evaluadas	3.084	4.792	5.371	5.296	5.212	5.521	5.510	5.563	5.367	5.495	5.544	5.576	7.371
Nº de frondosas evaluadas	2.824	4.468	5.597	5.432	5.250	5.567	5.530	5.381	5.529	5.545	5.544	5.584	7.293
Nº Total de árboles evaluados	5.908	9.260	10.968	10.728	10.462	11.088	11.040	10.944	10.896	11.040	11.088	11.160	14.664
Defoliación en coníferas (%)													
Del 0% al 10% de la copa defoliada	67,9	71,1	77,9	77,8	67,8	55,6	49,9	43,9	32,8	33,1	38,9	39,1	41,0
Del 11% al 25% de la copa defoliada	21,5	21,2	17,7	17,7	24,9	30,9	35,4	37,0	49,1	48,9	49,6	48,0	49,2
Del 26% al 60% de la copa defoliada	9,9	6,2	2,9	2,9	5,2	11,0	11,7	13,0	14,9	13,5	8,8	9,1	7,2
Más del 60% de la copa defoliada	0,7	1,1	0,5	0,3	0,8	0,8	1,1	1,9	1,9	2,3	1,2	1,3	1,2
Muertos o desaparecidos	-	0,5	1,0	1,4	1,4	1,8	2,0	4,3	1,3	2,4	1,6	2,5	1,5
Defoliación de frondosas (%)													
Del 0% al 10% de la copa defoliada	58,8	65,7	75,4	78,9	60,7	45,7	39,7	32,9	24,8	25,3	28,4	34,2	31,7
Del 11% al 25% de la copa defoliada	26,0	26,8	19,9	16,3	31,9	43,1	48,9	47,5	46,6	54,0	55,8	51,4	52,2
Del 26% al 60% de la copa defoliada	14,5	5,7	2,9	3,3	5,3	8,1	8,3	13,1	22,8	16,6	12,1	10,1	12,8
Más del 60% de la copa defoliada	0,7	1,1	0,8	1,0	1,4	1,1	1,2	2,9	3,2	2,1	1,6	1,4	1,0
Muertos o desaparecidos	-	0,6	1,0	0,5	0,7	2,0	1,9	3,6	2,7	2,0	2,1	3,0	2,3
Defoliación en coníferas y frondosas(%)													
Del 0% al 10% de la copa defoliada	63,5	68,5	76,7	78,3	64,2	50,6	44,8	38,5	28,7	29,2	33,7	36,7	36,4
Del 11% al 25% de la copa defoliada	26,0	23,9	18,9	17,0	28,4	37,0	42,2	42,2	47,8	51,4	52,7	49,7	50,7
Del 26% al 60% de la copa defoliada	12,1	6,0	2,9	3,1	5,2	9,5	10,0	13,1	18,9	15,1	10,4	9,6	9,9
Más del 60% de la copa defoliada	0,7	1,1	0,7	0,6	1,1	1,0	1,1	2,4	2,6	2,2	1,4	1,3	1,1
Muertos o desaparecidos	-	0,5	1,0	0,9	1,1	1,9	1,9	4,0	2,0	2,2	1,8	2,7	1,9

* A partir del 1994 el número de puntos incluye los muestreados en Canarias

Año	2000	2001	2002	2003	2004	2005	2006	2007	2008	2009	2010	2011
Nº de puntos de observación	620	620	620	620	620	620	620	620	620	620	620	620
Nº de coníferas evaluadas	7.545	7.522	7.532	7.514	7.498	7.511	7.511	7.520	7.502	7.488	7.469	7.439
Nº de frondosas evaluadas	7.335	7.358	7.348	7.366	7.382	7.369	7.369	7.360	7.378	7.392	7.411	7.441
Nº Total de árboles evaluados	14.880	14.880	14.880	14.880	14.880	14.880	14.880	14.880	14.880	14.880	14.880	14.880
Defoliación en coníferas (%)												
Del 0% al 10% de la copa defoliada	38,1	33,8	28,7	27,0	27,5	20,4	21,2	22,2	23,5	21,6	21,4	23,7
Del 11% al 25% de la copa defoliada	49,9	54,6	55,7	58,9	58,5	60,2	60,0	62,0	63,6	63,5	62,5	63,1
Del 26% al 60% de la copa defoliada	7,3	8,6	12,2	11,5	10,2	16,2	15,5	12,9	10,7	11,9	12,8	10,3
Más del 60% de la copa defoliada	0,6	1,1	0,9	1,2	1,3	1,4	1,0	0,9	0,9	1,3	1,4	1,3
Muertos o desaparecidos	4,1	2,0	2,5	1,4	2,5	1,7	2,3	2,1	1,3	1,7	1,9	1,6
Defoliación de frondosas (%)												
Del 0% al 10% de la copa defoliada	28,3	23,9	19,5	18,3	20,4	13,5	13,1	13,7	15,9	13,9	24,3	28,1
Del 11% al 25% de la copa defoliada	55,9	61,7	63,2	62,6	63,6	63,2	62,5	66,8	65,7	65,4	61,1	60,1
Del 26% al 60% de la copa defoliada	13,0	10,9	14,3	14,9	13,5	19,9	20,9	16,3	15,7	16,8	11,1	9,1
Más del 60% de la copa defoliada	0,6	0,9	0,9	1,3	1,0	1,4	1,6	1,6	1,3	1,5	1,1	1,1
Muertos o desaparecidos	2,1	2,6	2,1	3,0	1,6	2,0	1,9	1,6	1,5	2,3	2,3	1,6
Defoliación en coníferas y frondosas(%)												
Del 0% al 10% de la copa defoliada	33,3	28,9	24,2	22,7	24,0	17,0	17,2	18,0	19,7	17,8	27,2	32,5
Del 11% al 25% de la copa defoliada	52,9	58,1	59,4	60,7	61,0	61,7	61,2	64,4	64,7	64,5	59,7	57,1
Del 26% al 60% de la copa defoliada	10,1	9,7	13,2	13,2	11,9	18,0	18,2	14,6	13,1	14,3	9,5	8,0
Más del 60% de la copa defoliada	0,6	1,0	0,9	1,2	1,1	1,4	1,3	1,2	1,1	1,4	0,9	0,8
Muertos o desaparecidos	3,1	2,3	2,3	2,2	2,0	1,9	2,1	1,8	1,4	2,0	2,8	1,6

* A partir del 1994 el número de puntos incluye los muestreados en Canarias

INVENTARIO NACIONAL

12.9.2. ESTADO DE SALUD DE LOS BOSQUES: Gráficos de evolución de los daños

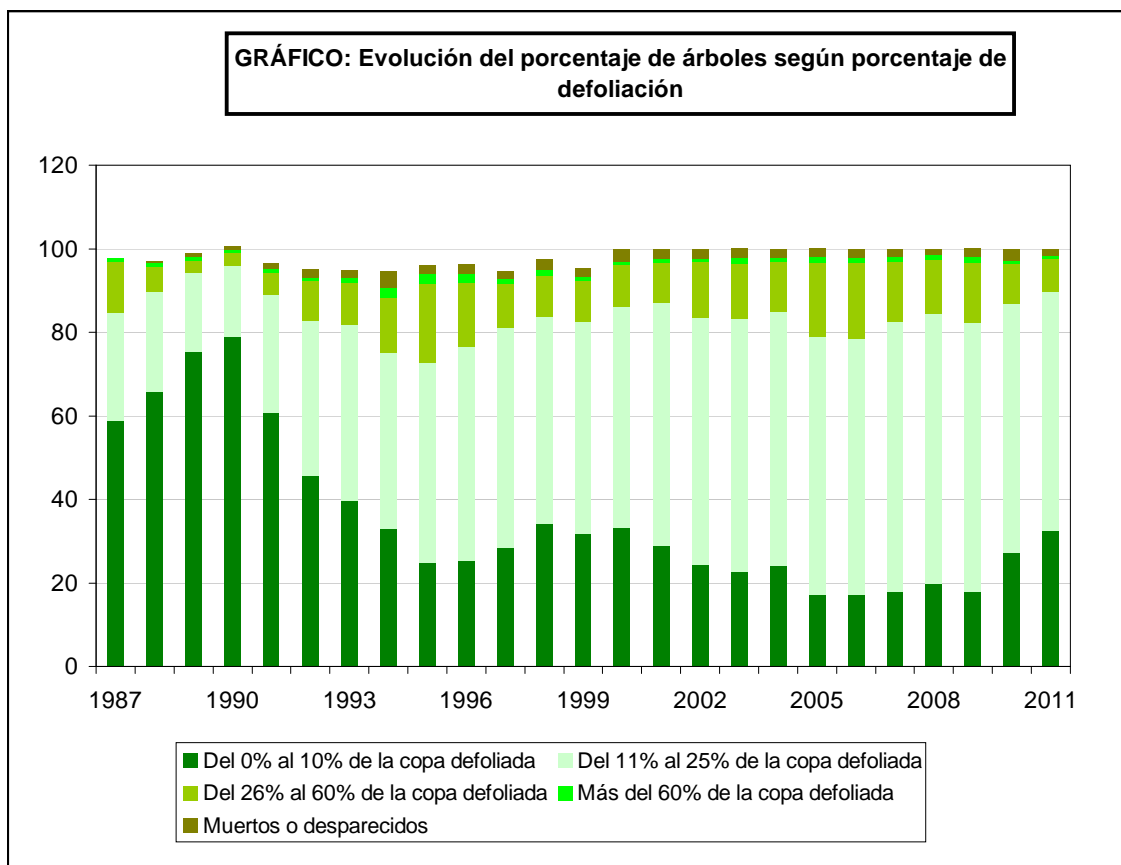
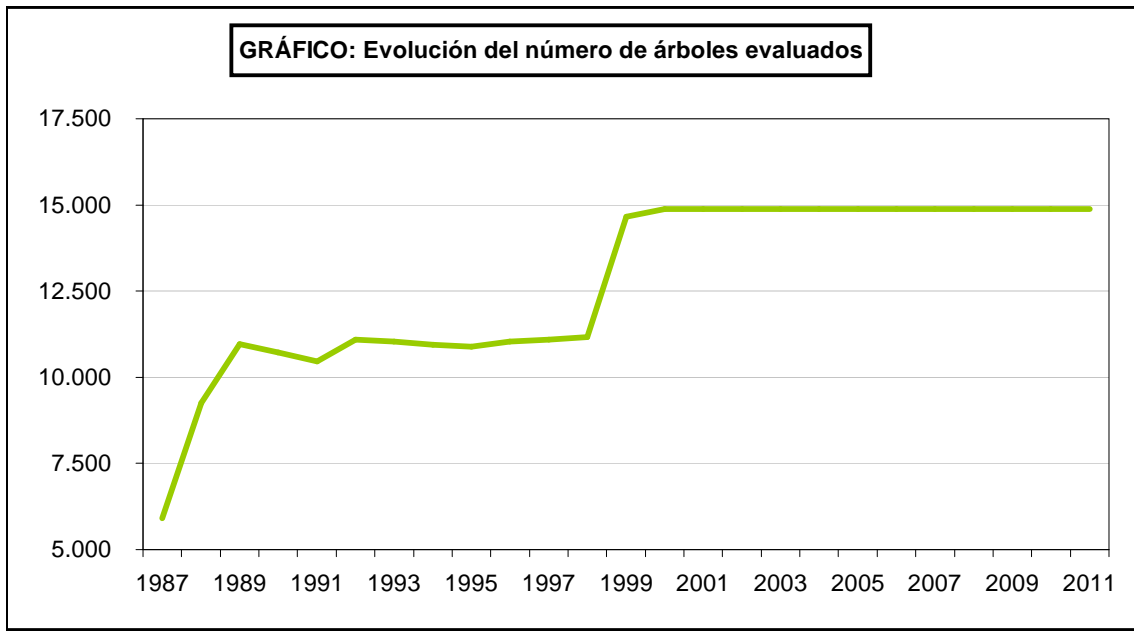

INVENTARIO NACIONAL

12.9.3. ESTADO DE SALUD DE LOS BOSQUES: Porcentaje de defoliación en España, UE y Europa, 2009-2010 y 2010-2011

	2009			2010
	España	UE	Europa	España
Nº de puntos de observación	620	5.104	7.193	620
Nº de coníferas evaluadas	7.488	48.689	76.036	7.469
Nº de frondosas evaluadas	7.392	42.610	60.742	7.441
Total	14.880	91.299	136.778	14.880
Defoliación en coníferas (%)				
0% al 10% de la copa	21,6	33,0	37,7	27,2
11% al 25% de la copa	63,5	45,0	44,0	59,7
> 25%	14,9	22,1	18,3	13,1
Defoliación en frondosas (%)				
0% al 10% de la copa	13,9	27,4	33,7	21,4
11% al 25% de la copa	65,4	46,9	43,9	62,5
> 25%	20,7	25,7	22,4	16,1
Defoliación en coníferas y frondosas (%)				
0% al 10% de la copa	17,8	30,4	35,9	24,3
11% al 25% de la copa	64,5	45,9	43,9	61,1
> 25%	17,8	23,7	20,2	14,6

En UE y Europa no están incluidos los puntos de observación de las Islas Canarias

Fuente datos UE y Europa: Forest Condition in Europe. 2007 Technical Report of ICP Forests

	2010			2011
	España	UE	Europa	España
Nº de puntos de observación	620	5.455	7.503	620
Nº de coníferas evaluadas	7.469	54.400	80.709	7.439
Nº de frondosas evaluadas	7.411	45.623	64.015	7.441
Total	14.880	100.023	144.724	14.880
Defoliación en coníferas (%)				
0% al 10% de la copa	27,2	35,5	38,8	32,5
11% al 25% de la copa	59,7	43,7	43,6	57,1
> 25%	13,1	20,8	17,6	10,4
Defoliación en frondosas (%)				
0% al 10% de la copa	21,4	28,5	34,2	23,7
11% al 25% de la copa	62,5	46,5	43,9	63,1
> 25%	16,1	25,0	21,9	13,2
Defoliación en coníferas y frondosas (%)				
0% al 10% de la copa	24,3	32,3	36,8	28,1
11% al 25% de la copa	61,1	45,0	43,7	60,1
> 25%	14,6	22,7	19,5	11,8

En UE y Europa no están incluidos los puntos de observación de las Islas Canarias

Fuente datos UE y Europa: Forest Condition in Europe. 2007 Technical Report of ICP Forests

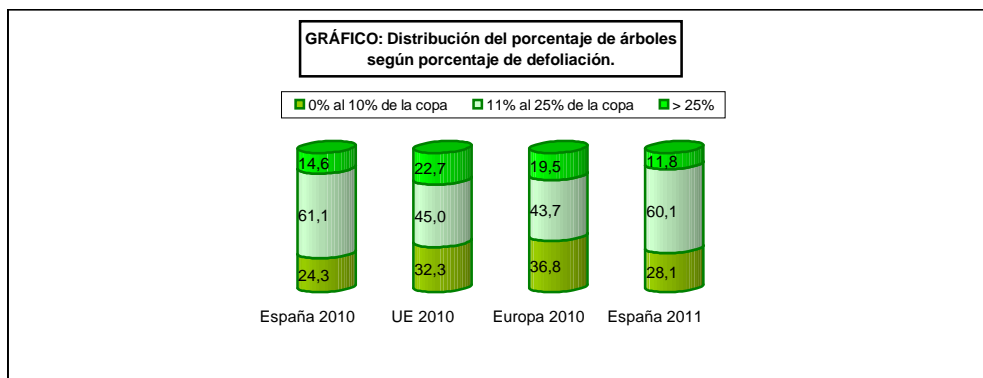
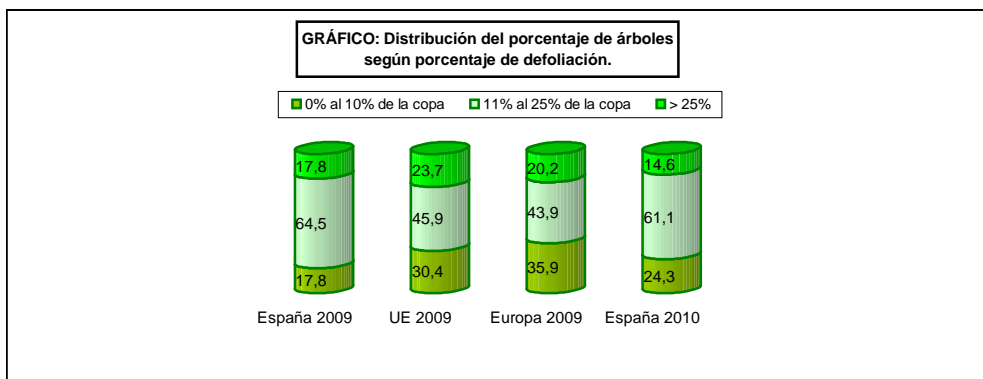

INVENTARIO NACIONAL

12.9.4 ESTADO DE SALUD DE LOS BOSQUES: Composición química media del agua de deposición atmosférica de parcelas de la Red Europea de Nivel II, 2010

Parcela	Precipitación Total Anual (mm)	c 25°C ⁽¹⁾ μS·cm ⁻¹	PH	K	Na	Ca	Mg	N-NH ₄	n-NO ₃	S-SO ₄	Cl	Alcalinidad μeq·l ⁻¹	
				mg·l ⁻¹									
05Ps	Traslocación	978	37	6,2	5,7	1,0	1,4	0,5	0,6	0,9	0,3	1,8	119
	Precipitación incidente	1.134	11	6,3	0,4	0,5	0,7	0,1	0,2	0,2	0,2	0,7	58
06Qi	Traslocación	399	36	6,8	3,3	0,8	2,7	0,3	0,4	0,7	0,7	1,8	95
	Precipitación incidente	602	19	6,7	0,2	0,5	1,9	0,2	0,3	0,6	0,5	1,0	56
10Pps	Traslocación	696	101	6,5	6,7	8,0	4,6	2,5	0,5	1,9	1,8	15,2	99
	Precipitación incidente	1.139	52	6,1	0,6	4,5	4,7	0,7	0,2	0,9	1,4	6,6	50
11Qs	Traslocación	1.227	26	6,3	3,7	1,1	1,1	0,4	0,2	0,2	0,3	1,7	115
	Precipitación incidente	1.154	15	6,1	0,3	0,9	1,0	0,2	0,1	0,2	0,3	1,4	52
22Pn	Traslocación	629	27	6,3	2,5	0,8	2,0	0,4	0,3	0,5	0,3	1,5	90
	Precipitación incidente	699	14	6,4	0,3	0,5	1,3	0,1	0,3	0,3	0,3	0,8	70
25Ph	Traslocación	381	65	6,6	2,6	2,1	7,5	1,0	0,7	1,7	0,7	4,5	182
	Precipitación incidente	493	27	6,8	0,4	1,2	3,0	0,3	0,3	0,5	0,5	1,7	130
26Qi	Traslocación	979	48	6,6	5,5	1,7	4,5	1,0	0,3	0,6	0,5	3,2	166
	Precipitación incidente	984	27	6,4	0,9	1,4	2,2	0,3	0,1	0,4	0,5	1,9	103
30Ps	Traslocación	908	22	5,6	2,2	0,8	1,4	0,3	0,2	0,4	0,2	1,1	48
	Precipitación incidente	1.196	14	6,2	0,5	0,6	1,1	0,1	0,4	0,3	0,3	0,9	55
33Qp	Traslocación	1.390	14	6,3	1,5	0,5	0,6	0,2	0,3	0,2	0,2	0,8	71
	Precipitación incidente	1.912	9	6,1	0,5	0,4	0,5	0,1	0,2	0,2	0,2	0,7	43
37Ppr	Traslocación	489	42	6,5	2,2	1,3	3,5	0,7	1,1	1,0	0,5	2,1	141
	Precipitación incidente	617	19	6,4	0,4	0,6	2,0	0,2	0,2	0,3	0,4	1,0	103
54Ph	Traslocación	310	239	6,9	8,5	15,7	8,8	3,3	3,4	4,4	4,3	29,6	231
	Precipitación incidente	467	34	6,8	0,3	1,8	2,5	0,3	0,4	0,6	0,8	4,0	60
102Ppr	Traslocación	1.857	72	5,7	3,2	8,7	1,2	1,3	0,3	0,7	0,9	13,9	56
	Precipitación incidente	2.290	22	5,7	0,3	2,6	0,5	0,3	0,1	0,2	0,4	4,0	32
115Fs	Traslocación	1.979	28	6,4	4,2	1,5	0,8	0,2	0,4	0,3	0,4	2,4	106
	Precipitación incidente	2.073	14	6,0	0,3	0,9	0,7	0,1	0,3	0,3	0,3	1,3	46

⁽¹⁾Conductividad eléctrica

Datos de 13 de las 54 parcelas de la Red Europea de Nivel II

INVENTARIO NACIONAL

12.9.5. ESTADO DE SALUD DE LOS BOSQUES: Análisis Autonómico de la distribución de feromonas según plaga forestal, 2010

Comunidades Autónomas	<i>Thaumetopoea pityocampa</i>	<i>Diprion pini</i>	<i>Paranthrene tabaniformis</i>	<i>Lymantria dispar</i>	<i>Ips acuminatus</i>	<i>Ips sexdentatus</i>	<i>Rhyacionia buoliana</i>	<i>Sesia apiformis</i>	TOTAL
Andalucía	1.000	–	–	–	69	–	–	–	1.069
Aragón	–	–	80	–	350	300	80	–	810
Baleares (Islas)	6.500	–	–	–	–	–	–	3	6.503
C. de Madrid	5.207	75	233	–	387	332	50	22	6.306
C. Foral de Navarra	200	–	–	–	50	25	35	–	310
C. Valenciana	5.000	–	–	–	–	–	20	–	5.020
Cantabria	590	–	–	–	–	–	50	–	640
Castilla y León	800	–	200	–	587	768	100	20	2.475
Castilla-La Mancha	100	–	–	–	200	375	–	–	675
Cataluña	1.000	–	15	–	400	400	–	–	1.815
Extremadura	500	–	40	50	–	200	–	–	790
Galicia	2.800	–	–	–	–	525	150	–	3.475
La Rioja	–	–	40	–	–	–	–	8	48
País Vasco	630	–	–	–	–	–	–	–	630
Región de Murcia	–	–	–	–	–	–	–	–	0
C. Hidrográficas	370	–	350	–	60	40	–	20	840
SPCAN	–	–	–	–	–	–	–	–	0
ESPAÑA	24.697	75	958	50	2.103	2.965	485	73	31.406

Análisis Autonómico de la distribución de feromonas según plaga forestal, 2011

Comunidades Autónomas	<i>Thaumetopoea pityocampa</i>	<i>Diprion pini</i>	<i>Paranthrene tabaniformis</i>	<i>Ips acuminatus</i>	<i>Ips sexdentatus</i>	<i>Rhyacionia buoliana</i>	Total
Andalucía	6	–	–	–	4	–	10
Aragón	–	–	50	820	1.115	50	2.035
Asturias	–	–	–	12	–	–	12
Baleares (Islas)	3.400	–	–	–	–	–	3.400
C. de Madrid	3.259	50	231	322	247	35	4.144
C. Foral de Navarra	–	25	3	8	12	20	68
C. Valenciana	2.304	–	–	–	–	20	2.324
Cantabria	450	–	–	–	–	30	480
Castilla y León	–	–	–	129	189	–	318
Castilla-La Mancha	300	–	–	390	578	–	1.268
Cataluña	625	–	15	350	400	25	1.415
Extremadura	–	–	–	–	250	–	250
Galicia	2.320	–	–	118	305	55	2.798
La Rioja	–	–	36	–	–	–	36
País Vasco	–	–	–	–	–	–	0
Región de Murcia	400	–	–	–	125	50	575
C. Hidrográficas	340	–	345	60	40	–	785
SPCAN	–	–	–	–	–	–	0
ESPAÑA	13.404	75	680	2.209	3.277	285	19.906

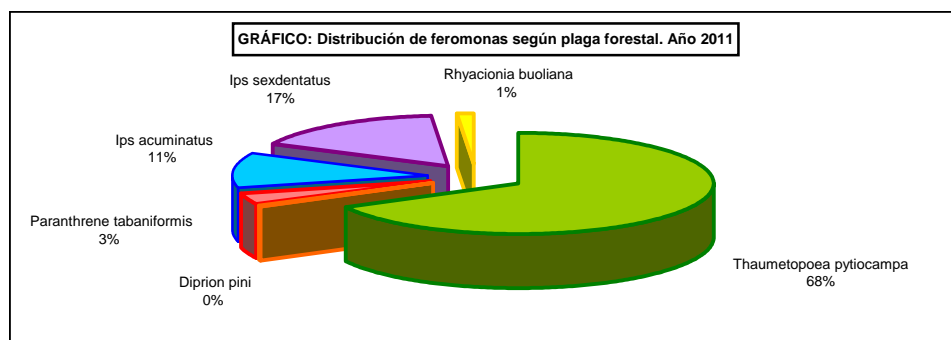
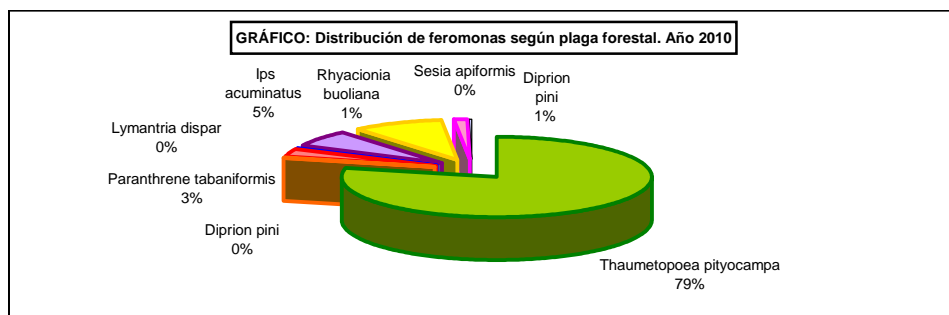

INVENTARIO NACIONAL

12.9.6. ESTADO DE SALUD DE LOS BOSQUES: Serie histórica de la estimación de emisiones de gases no CO₂ en incendios forestales

Año	Gas			
	CH ₄	CO	N ₂ O	NO _x
1991	12.786	111.881	88	3.177
1992	4.494	39.320	31	1.117
1993	3.687	32.258	25	916
1994	24.686	215.998	170	6.134
1995	6.853	59.960	47	1.703
1996	1.999	17.490	14	497
1997	6.019	52.670	41	1.496
1998	5.893	51.564	41	1.464
1999	3.672	32.127	25	912
2000	7.641	66.858	53	1.899
2001	3.097	27.102	21	770
2002	4.879	42.694	34	1.212
2003	6.732	58.906	46	1.673
2004	5.415	47.377	37	1.345
2005	11.255	98.479	77	2.797
2006	24.336	212.938	167	6.047
2007	1.653	14.463	11	411
2008	1.031	9.025	7	256
2009	2.944	25.759	20	731

INVENTARIO NACIONAL

12.9.7. ESTADO DE SALUD DE LOS BOSQUES: Daños forestales desglosados por especies según la defoliación, 2010

Especie	Número de árboles cuya clase de defoliación* es:					Porcentaje de árboles cuya clase de defoliación* es:							
	0	1	2	3	4	0	1	2	3	4	0+1	2+3	2+3+4
<i>Pinus halepensis</i>	240	1.573	231	19	58	11,3	74,2	10,9	0,9	2,7	85,5	11,8	14,5
<i>Pinus nigra</i>	382	598	145	9	32	32,8	51,3	12,4	0,8	2,7	84,0	13,2	16,0
<i>Pinus pinaster</i>	532	764	70	5	38	37,8	54,2	5,0	0,4	2,7	92,0	5,3	8,0
<i>Pinus Pinea</i>	83	262	46	4	40	19,1	60,2	10,6	0,9	9,2	79,3	11,5	20,7
<i>Pinus Sylvestris</i>	450	696	60	4	17	36,7	56,7	4,9	0,3	1,4	93,4	5,2	6,6
Otras	342	566	155	25	23	30,8	50,9	14,0	2,3	2,1	81,7	16,2	18,3
Total coníferas	2.029	4.459	707	66	208	27,2	59,7	9,5	0,9	2,8	86,9	10,3	13,1
<i>Eucalyptus sp</i>	214	295	174	49	83	26,3	36,2	21,3	6,0	10,2	62,5	27,4	37,5
<i>Fagus Sylvatica</i>	126	220	32	0	2	33,2	57,9	8,4	0,0	0,5	91,1	8,4	8,9
<i>Quercus ilex</i>	557	2.237	373	31	20	17,3	69,5	11,6	1,0	0,6	86,8	12,6	13,2
<i>Quercus pyrenaica</i>	184	569	67	7	6	22,1	68,3	8,0	0,8	0,7	90,4	8,9	9,6
<i>Quercus suber</i>	57	255	75	4	8	14,3	63,9	18,8	1,0	2,0	78,2	19,8	21,8
Otras	449	1.053	229	13	22	25,4	59,6	13,0	0,7	1,2	85,1	13,7	14,9
Total frondosas	1.587	4.629	950	104	141	21,5	62,5	12,8	1,4	1,9	84,0	14,2	16,1
< 60 años	1.963	5.499	1.165	133	264	21,8	60,9	12,9	1,5	2,9	82,7	14,4	17,3
>= 60 años	1.653	3.589	492	37	85	28,2	61,3	8,4	0,6	1,5	89,5	9,0	10,5
Total	3.616	9.088	1.657	170	349	24,3	61,1	11,1	1,1	2,3	85,4	12,3	14,6

*Clases de defoliación y porcentaje de defoliación de cada clase:

- 0: No defoliado (0%-10%)
- 1: Ligeramente defoliado (11%-25%)
- 2: Moderadamente defoliado (26%-60%)
- 3: Gravemente defoliado (61%-99%)
- 4: Seco o desaparecido (100%)

Daños forestales desglosados por especies según la defoliación, 2011

Especie	Número de árboles cuya clase de defoliación* es:					Porcentaje de árboles cuya clase de defoliación* es:							
	0	1	2	3	4	0	1	2	3	4	0+1	2+3	2+3+4
<i>Pinus halepensis</i>	345	1.532	204	13	24	16,3	72,3	9,6	0,6	1,1	88,6	10,2	11,4
<i>Pinus nigra</i>	430	607	111	7	12	36,8	52,0	9,5	0,6	1,0	88,9	10,1	11,1
<i>Pinus pinaster</i>	573	714	46	8	50	41,2	51,3	3,3	0,6	3,6	92,5	3,9	7,5
<i>Pinus Pinea</i>	144	241	46	0	4	33,1	55,4	10,6	0,0	0,9	88,5	10,6	11,5
<i>Pinus Sylvestris</i>	544	616	44	6	15	44,4	50,3	3,6	0,5	1,2	94,7	4,1	5,3
Otras	380	538	143	27	15	34,5	48,8	13,0	2,4	1,4	83,2	15,4	16,8
Total coníferas	2.416	4.248	594	61	120	32,5	57,1	8,0	0,8	1,6	89,6	8,8	10,4
<i>Eucalyptus sp</i>	246	325	153	36	57	30,1	39,8	18,7	4,4	7,0	69,9	23,1	30,1
<i>Fagus Sylvatica</i>	165	188	25	1	2	43,3	49,3	6,6	0,3	0,5	92,7	6,8	7,3
<i>Quercus ilex</i>	643	2.248	294	31	26	19,8	69,3	9,1	1,0	0,8	89,2	10,0	10,8
<i>Quercus pyrenaica</i>	203	564	51	12	3	24,4	67,7	6,1	1,4	0,4	92,1	7,6	7,9
<i>Quercus suber</i>	71	270	52	3	2	17,8	67,8	13,1	0,8	0,5	85,7	13,8	14,3
Otras	434	1.101	188	15	32	24,5	62,2	10,6	0,8	1,8	86,7	11,5	13,3
Total frondosas	1.762	4.696	763	98	122	23,9	63,1	10,3	1,3	1,6	87,0	11,6	13,2
< 60 años	2.305	5.421	953	123	199	25,6	60,2	10,6	1,4	2,2	85,8	12,0	14,2
>= 60 años	1.873	3.523	404	36	43	31,9	59,9	6,9	0,6	0,7	91,8	7,5	8,2
Total	4.178	8.944	1.357	159	242	28,1	60,1	9,1	1,1	1,6	88,2	10,2	11,8

*Clases de defoliación y porcentaje de defoliación de cada clase:

- 0: No defoliado (0%-10%)
- 1: Ligeramente defoliado (11%-25%)
- 2: Moderadamente defoliado (26%-60%)
- 3: Gravemente defoliado (61%-99%)
- 4: Seco o desaparecido (100%)

INVENTARIO NACIONAL

12.9.8. ESTADO DE SALUD DE LOS BOSQUES: Porcentaje de daños forestales según especie y edad del árbol, 2010

Especie	Árboles hasta 60 años					Árboles de 60 años o más				
	Porcentaje de árboles cuya clase de defoliación* es:									
	0	1	2	3	4	0	1	2	3	4
<i>Pinus halepensis</i>	8,7	75,8	12,1	1,0	2,4	14,8	71,9	13,3	0,0	0,0
<i>Pinus nigra</i>	28,9	52,5	15,3	0,4	3,0	12,5	72,1	13,4	1,0	1,0
<i>Pinus pinaster</i>	37,1	53,5	5,8	0,4	3,2	25,5	64,4	8,2	1,0	0,9
<i>Pinus Pinea</i>	15,1	62,1	11,2	1,2	10,4	6,8	49,2	35,6	5,1	3,4
<i>Pinus Sylvestris</i>	32,5	59,3	6,3	0,5	1,5	18,8	61,9	17,0	1,2	1,2
Otras	26,2	52,8	16,4	2,9	1,7	18,5	61,1	15,4	2,1	2,9
Total coníferas	24,3	60,8	11,0	1,0	2,9	18,5	61,1	15,4	2,1	2,9
<i>Eucalyptus sp</i>	16,2	71,2	8,6	0,7	3,4	–	–	–	–	–
<i>Fagus Sylvatica</i>	41,4	48,6	6,1	1,7	2,2	42,5	50,8	6,0	0,0	0,8
<i>Quercus ilex</i>	39,4	56,0	2,9	0,2	1,5	21,8	67,1	9,9	1,0	0,2
<i>Quercus pyrenaica</i>	33,0	53,6	8,2	0,0	5,2	14,4	77,0	7,8	0,4	0,4
<i>Quercus suber</i>	45,3	51,5	2,0	0,0	1,2	15,6	66,5	15,9	0,3	1,8
Otras	39,4	47,4	9,3	1,0	2,8	31,3	57,6	9,4	0,3	1,3
Total frondosas	33,2	57,4	6,2	0,7	2,5	24,7	64,0	9,9	0,6	0,7

*Clases de defoliación y porcentaje de defoliación de cada clase:

- 0: No defoliado (0%-10%)
- 1: Ligeramente defoliado (11%-25%)
- 2: Moderadamente defoliado (26%-60%)
- 3: Gravemente defoliado (61%-99%)
- 4: Seco o desaparecido (100%)

Porcentaje de daños forestales según especie y edad del árbol, 2010

Especie	Árboles hasta 60 años					Árboles de 60 años o más				
	Porcentaje de árboles cuya clase de defoliación* es:									
	0	1	2	3	4	0	1	2	3	4
<i>Pinus halepensis</i>	14,6	72,4	10,7	0,8	1,5	19,4	72,2	7,7	0,3	0,5
<i>Pinus nigra</i>	31,1	56,7	10,6	0,2	1,4	49,5	41,8	7,1	1,4	0,3
<i>Pinus pinaster</i>	40,5	50,2	4,0	0,5	4,8	42,9	54,0	1,7	0,7	0,7
<i>Pinus Pinea</i>	30,2	56,6	12,0	0,0	1,2	43,6	51,1	5,3	0,0	0,0
<i>Pinus Sylvestris</i>	39,9	53,4	4,1	0,7	1,8	53,6	43,9	2,5	0,0	0,0
Otras	29,6	50,4	14,8	3,4	1,8	43,4	45,8	9,5	0,8	0,5
Total coníferas	29,6	58,3	9,0	1,0	2,2	38,4	54,7	5,9	0,5	0,4
<i>Eucalyptus sp</i>	30,1	39,8	18,7	4,4	7,0	–	–	–	–	–
<i>Fagus Sylvatica</i>	17,2	71,1	10,9	0,8	0,0	56,5	38,3	4,3	0,0	0,8
<i>Quercus ilex</i>	14,3	72,4	10,8	1,0	1,5	25,1	66,4	7,4	1,0	0,1
<i>Quercus pyrenaica</i>	26,8	64,7	6,4	1,7	0,3	19,0	74,4	5,4	0,8	0,4
<i>Quercus suber</i>	13,3	61,7	20,0	3,3	1,7	18,6	68,9	11,8	0,3	0,3
Otras	20,0	64,2	13,9	1,3	0,6	28,6	60,4	7,7	0,4	2,9
Total frondosas	20,6	62,7	12,6	1,9	2,2	27,2	63,6	7,6	0,7	1,0

*Clases de defoliación y porcentaje de defoliación de cada clase:

- 0: No defoliado (0%-10%)
- 1: Ligeramente defoliado (11%-25%)
- 2: Moderadamente defoliado (26%-60%)
- 3: Gravemente defoliado (61%-99%)
- 4: Seco o desaparecido (100%)

INVENTARIO NACIONAL

12.9.9. ESTADO DE SALUD DE LOS BOSQUES: Análisis autonómico de los porcentajes de daños forestales, 2010

Comunidad Autónoma	Porcentaje de daños en coníferas según y frondosas cuya clase de defoliación es :								
	No defoliado (0%-10%)			Ligeramente defoliado (11%-25%)			Moderadamente defoliado (11% -25%)		
	Coníferas	Frondosas	Total	Coníferas	Frondosas	Total	Coníferas	Frondosas	Total
Andalucía	24,6	26,2	25,7	66,7	62,2	63,9	5,5	8,4	7,4
Aragón	34,2	16,0	29,2	58,1	77,6	63,5	6,9	5,5	6,5
Asturias (Principado de)	58,0	36,9	42,4	35,7	34,4	34,7	0,9	12,8	9,7
Baleares (Islas)	3,2	10	5,1	75,2	50,8	68,5	19,7	35,6	24,1
Canarias	17,6	6,7	13,5	50,8	66,4	56,7	31,6	25,2	29,2
Cantabria	-	38,9	38,9	-	56,0	56,0	-	3,2	3,2
Castilla-La Mancha	26,4	13,9	21,5	56,0	68,1	60,7	9,7	14,2	11,5
Castilla y León	34,9	27,7	30,7	56,6	63,2	60,4	6,2	7,7	7,1
Cataluña	1,3	2,1	1,6	70,0	63,3	67,3	21,5	32,4	25,8
Comunidad Valenciana	15,7	20,4	18,3	80,1	79,6	70,8	4,2	0,0	9,1
Extremadura	32,4	15,6	25,2	62,4	72,5	52,5	4,7	9,9	15,3
Galicia	35,8	15,3	1,4	51,3	53,6	79,2	7,3	22,9	19,4
Madrid (Comunidad de)	2,1	0	35,1	83,3	70,8	63,9	14,6	29,2	0,7
Murcia (Región de)	35,1	-	40,7	63,9	-	51,6	0,7	-	5,1
Navarra (Comunidad Foral de)	48,5	37,2	42,7	41,8	56,0	51,0	6,0	4,7	6,3
Pais Vasco	60,6	3,3	68,6	36,4	83,3	28,1	3,0	13,3	3,1
Rioja (La)	77,6	56,8	16,2	21,5	36,8	80,0	1,0	5,8	3,7

Comunidad Autónoma	Porcentaje de daños en coníferas según y frondosas cuya clase de defoliación es :						Total muestreados		
	Gravemente defoliado (61%-99%)			Seco o desaparecido			Coníferas	Frondosas	Total
	Coníferas	Frondosas	Total	Coníferas	Frondosas	Total			
Andalucía	0,4	0,7	0,6	2,7	2,4	2,5	775	1.361	2.136
Aragón	0,8	0,7	0,8	0,0	0,2	0,1	1.093	419	1.512
Asturias (Principado de)	0,0	0,3	0,2	5,4	15,6	13,0	112	320	432
Baleares (Islas)	0,6	3,4	1,4	1,3	0	0,9	157	59	216
Canarias	0,0	1,7	0,6	0,0	0	0,0	193	119	312
Cantabria	-	0,9	0,9	-	0,9	0,9	0	216	216
Castilla-La Mancha	1,1	2,7	1,7	6,7	1,1	4,6	1.112	712	1.824
Castilla y León	0,9	0,5	0,7	1,5	0,9	1,1	1.004	1.396	2.400
Cataluña	2,1	1,0	1,6	5,2	1,2	3,6	1.099	725	1.824
Comunidad Valenciana	0	0	1	0,0	0	1,0	407	49	456
Extremadura	1	0,8	4,0	0	1,2	3,0	170	886	1.056
Galicia	1,2	6,7	0,0	4,5	1,6	0,0	606	642	1.248
Madrid (Comunidad de)	0	0	0	0	0	0	48	24	72
Murcia (Región de)	0,3	-	0,2	0,0	-	2,3	288	0	288
Navarra (Comunidad Foral de)	0	0,3	0,0	3,7	1,7	0,0	134	298	432
Pais Vasco	0,0	0	0,0	0,0	0,0	0,3	66	30	96
Rioja (La)	0,0	0,0	0,0	0,0	0,6	0,0	205	155	360

Análisis autonómico de los porcentajes de daños forestales, 2011

Comunidad Autónoma	Porcentaje de daños en coníferas según y frondosas cuya clase de defoliación es :								
	No defoliado (0%-10%)			Ligeramente defoliado (11%-25%)			Moderadamente defoliado (11% -25%)		
	Coníferas	Frondosas	Total	Coníferas	Frondosas	Total	Coníferas	Frondosas	Total
Andalucía	32,0	32,0	32,0	58,6	58,2	58,2	5,3	7,0	6,4
Aragón	37,5	19,6	32,5	54,9	68,5	58,7	6,2	5,5	6,0
Asturias (Principado de)	60,7	40,3	45,6	38,4	43,8	42,4	0,9	7,2	5,6
Baleares (Islas)	14,2	18	15,3	68,4	65,6	67,6	16,8	13,1	15,7
Canarias	16,6	8,4	13,5	59,6	65,5	61,9	22,8	20,2	21,8
Cantabria	-	24,5	24,5	-	66,2	66,2	-	7,4	7,4
Castilla-La Mancha	35,3	18,2	28,5	55,3	67,2	60,0	7,8	11,9	9,4
Castilla y León	42,0	27,9	33,8	48,5	62,3	56,5	5,8	6,8	6,4
Cataluña	6,8	2,9	5,2	72,6	74,6	73,4	17,1	21,9	19,0
Comunidad Valenciana	22,9	30,6	16,5	73,0	69,4	75,3	3,9	0,0	7,7
Extremadura	31,8	13,5	28,8	64,1	77,4	53,9	4,1	8,4	12,9
Galicia	38,3	19,9	5,6	53,1	54,7	66,7	5,3	20,1	27,8
Madrid (Comunidad de)	2,1	13	42,0	68,8	62,5	56,3	29,2	25,0	1,4
Murcia (Región de)	42,0	-	46,1	56,3	-	47,2	1,4	-	5,3
Navarra (Comunidad Foral de)	41,7	48,0	54,2	52,3	45,0	43,8	4,5	5,7	2,1
Pais Vasco	71,2	16,7	65,0	27,3	80,0	28,3	1,5	3,3	2,5
Rioja (La)	74,1	52,9	23,7	17,6	42,6	72,6	2,0	3,2	3,5

Comunidad Autónoma	Porcentaje de daños en coníferas según y frondosas cuya clase de defoliación es :						Total muestreados		
	Gravemente defoliado (61%-99%)			Seco o desaparecido			Coníferas	Frondosas	Total
	Coníferas	Frondosas	Total	Coníferas	Frondosas	Total			
Andalucía	0,5	0,7	0,6	3,6	2,3	2,8	773	1.363	2.136
Aragón	1,2	0,7	1,1	0,2	5,7	1,7	1.093	419	1.512
Asturias (Principado de)	0,0	0,3	0,2	0,0	8,4	6,3	112	320	432
Baleares (Islas)	0,0	3,3	0,9	0,6	0	0,5	155	61	216
Canarias	0,5	1,7	1,0	0,5	4	1,9	193	119	312
Cantabria	-	1,9	1,9	-	0,0	0,0	0	216	216
Castilla-La Mancha	1,4	2,7	1,9	0,3	0,0	0,2	1.093	731	1.824
Castilla y León	1,4	1,0	1,2	2,3	1,9	2,1	1.004	1.396	2.400
Cataluña	0,6	0,4	0,5	2,9	0,1	1,8	1.095	729	1.824
Comunidad Valenciana	0	0	1	0,2	0	0,0	170	886	1.056
Extremadura	0	0,7	3,0	0	0,0	1,4	605	643	1.248
Galicia	0,8	5,0	0,0	2,5	0,3	0,0	48	24	72
Madrid (Comunidad de)	0	0	0	0	0	0	288	0	288
Murcia (Región de)	0,3	-	0,7	0,0	-	0,7	132	300	432
Navarra (Comunidad Foral de)	1	0,7	0,0	0,8	0,7	0,0	66	30	96
Pais Vasco	0,0	0	0,0	0,0	0,0	4,2	205	155	360
Rioja (La)	0,0	0,0	0,0	6,3	1,3	0,2	407	49	456

INCENDIOS FORESTALES

12.10.1.1. SINIESTROS: Resumen de los siniestros ocurridos, 2010

Número siniestros	Nº conatos (< 1 ha)		7.812
	Nº siniestros (> 1 ha)		3.910
	Total		11.722
Clasificación siniestros	Que afectaron sólo a superficie no arbolada		8.072
	Que afectaron a Espacios Naturales Protegidos		1.575
	Grandes incendios (> 500 ha)		12
	Con incidencias de Protección Civil		208
Superficie (ha)	Vegetación leñosa	Arbolada	10.185
		No arbolada	39.279
		Total	49.464
	Vegetación herbácea		5.306
	Total Forestal		54.770
Otras superficies no forestales		3.461	
Pérdidas	Nº de fallecidos		5
	Nº de heridos		29
	Pérdidas económicas		21.822.182
	Gastos de extinción		6.276.420

INCENDIOS FORESTALES

12.10.1.2. SINIESTROS: Serie histórica del número de siniestros y superficies afectadas

Años	Número de siniestros	Superficie afectada (hectáreas)		
		Arbolada	Desarbolada	Totales
1961	1.680	34.056	12.195	46.251
1962	2.022	23.911	31.571	55.482
1963	1.302	13.279	9.400	22.679
1964	1.645	17.671	13.727	31.398
1965	1.686	21.777	16.241	38.018
1966	1.443	24.644	24.710	49.354
1967	2.299	33.930	42.645	76.575
1968	2.038	20.015	35.687	55.702
1969	1.442	18.860	34.311	53.172
1970	3.155	34.136	53.302	87.439
1971	1.665	12.787	21.526	34.312
1972	2.093	17.371	38.549	55.920
1973	3.724	40.496	54.576	95.073
1974	3.920	58.039	81.889	139.928
1975	4.128	107.724	72.413	180.137
1976	4.356	54.421	67.093	121.514
1977	2.064	27.899	40.972	68.871
1978	8.193	152.963	271.995	424.958
1979	6.189	75.493	122.162	197.655
1980	7.075	91.411	170.104	261.515
1981	10.688	135.540	155.878	291.417
1982	6.308	62.558	86.519	149.077
1983	4.736	50.672	56.879	107.551
1984	7.073	53.963	110.204	164.166
1985	12.235	176.265	308.210	484.475
1986	7.514	113.852	150.935	264.787
1987	8.816	49.355	97.986	147.340
1988	9.440	39.263	98.010	137.273
1989	20.250	163.171	243.951	407.122
1990	12.914	73.198	130.443	203.641
1991	13.529	116.896	143.407	260.303
1992	15.956	40.438	64.840	105.278
1993	14.253	33.421	55.910	89.331
1994	19.249	250.422	187.181	437.603
1995	25.557	42.131	98.951	141.082
1996	16.586	10.275	48.645	58.919
1997	22.320	21.326	77.177	98.503
1998	22.003	42.705	90.187	132.892
1999	17.943	23.934	57.747	81.681
2000	23.574	45.900	141.667	187.567
2001	19.547	19.363	73.934	93.298
2002	19.929	25.197	82.267	107.464
2003	18.616	53.673	94.499	148.172
2004	21.396	51.732	82.460	134.193
2005	25.492	69.397	119.301	188.697
2006	16.334	71.065	84.280	155.345
2007	10.936	29.409	56.713	86.122
2008	11.655	8.443	41.879	50.322
2009	15.643	40.402	79.692	120.094
2010	11.722	10.185	44.585	54.770

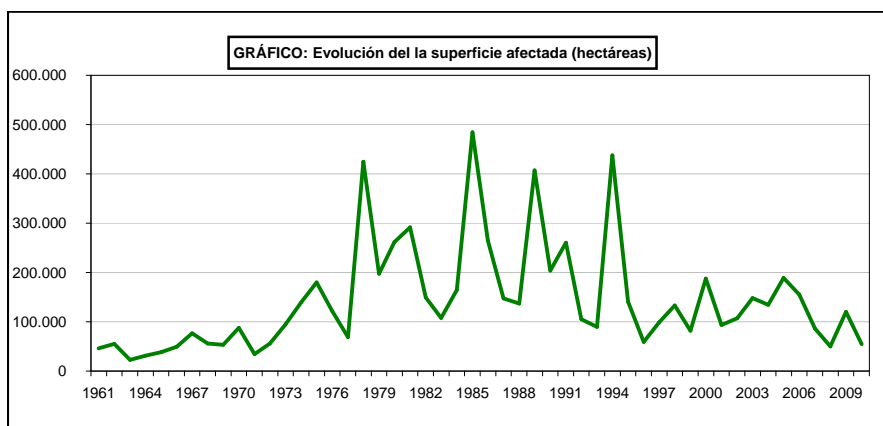
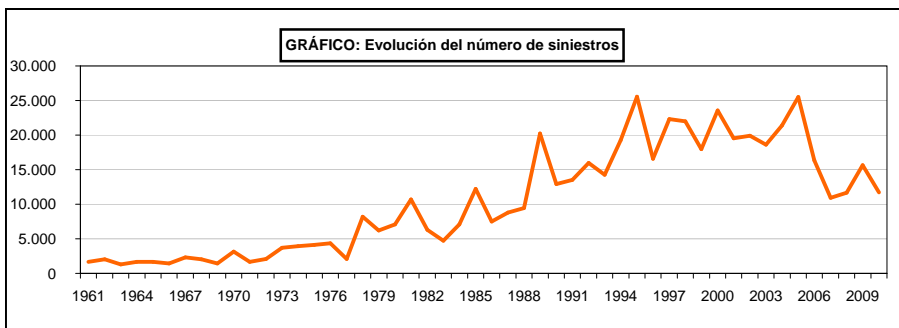

INCENDIOS FORESTALES

12.10.1.3. SINIESTROS: Análisis provincial de número de siniestros y superficie afectada, 2010

Provincias y Comunidades Autónomas	Siniestros			Superficie (hectáreas)				
	Número		Total siniestros	Arbolada	Superficie forestal			Total forestal
	Conatos	Incendios			Leñosa	No arbolada Herbácea	Total	
A Coruña	669	256	925	1.394,10	1.975,69	38,31	2.014,00	3.408,10
Lugo	360	111	471	278,41	745,43	3,90	749,33	1.027,74
Ourense	953	463	1.416	831,92	8.226,99	20,46	8.247,45	9.079,37
Pontevedra	893	147	1.040	530,55	758,03	3,55	761,58	1.292,13
GALICIA	2.875	977	3.852	3.034,98	11.706,14	66,22	11.772,36	14.807,34
P. DE ASTURIAS	848	1.014	1.862	672,21	7.000,23	323,19	7.323,42	7.995,63
CANTABRIA	148	616	764	631,61	5.866,30	1.423,63	7.289,93	7.921,54
Álava	22	7	29	8,16	8,66	8,08	16,74	24,90
Guipúzcoa	25	21	46	173,01	438,35	0,90	439,25	612,26
Vizcaya	22	19	41	66,11	22,34	57,68	80,02	146,13
PAÍS VASCO	69	47	116	247,28	469,35	66,66	536,01	783,29
NAVARRA	498	100	598	266,21	345,48	40,57	386,05	652,26
LA RIOJA	90	24	114	22,98	235,06	23,80	258,86	281,84
Huesca	58	24	82	8,31	54,64	10,14	64,78	73,09
Teruel	62	13	75	37,26	3,53	31,29	34,82	72,08
Zaragoza	140	46	186	528,17	391,52	79,18	470,70	998,87
ARAGÓN	260	83	343	573,74	449,69	120,61	570,30	1.144,04
Barcelona	172	7	179	51,01	94,18	1,17	95,35	146,36
Girona	104	5	109	72,31	19,87	5,59	25,46	97,77
Lleida	74	18	92	47,56	128,40	22,42	150,82	198,38
Tarragona	84	11	95	89,70	78,73	7,94	86,67	176,37
CATALUÑA	434	41	475	260,58	321,18	37,12	358,30	618,88
BALEARES	85	15	100	431,17	158,31	16,36	174,67	605,84
Ávila	113	24	137	27,50	130,02	66,04	196,06	223,56
Burgos	103	37	140	236,17	318,41	268,39	586,80	822,97
León	129	164	293	961,03	3.897,73	191,73	4.089,46	5.050,49
Palencia	37	9	46	11,24	8,78	7,39	16,17	21,78
Salamanca	194	67	261	160,68	1.287,89	395,75	1.683,64	1.844,32
Segovia	35	9	44	2,34	9,20	22,81	32,01	34,35
Soria	39	6	45	2,02	8,92	9,42	18,34	20,36
Valladolid	43	2	45	5,76	25,12	6,94	32,06	37,82
Zamora	89	73	162	123,13	568,21	148,79	717,00	840,13
CASTILLA Y LEÓN	782	391	1.173	1.529,87	6.254,28	1.117,26	7.371,54	8.901,41
MADRID	158	21	179	0,67	14,97	85,82	100,79	101,46
Albacete	73	6	79	14,44	6,76	4,09	10,85	25,29
Ciudad Real	44	27	71	5,58	45,28	71,28	116,56	122,14
Cuenca	91	5	96	6,71	3,26	11,81	15,07	21,78
Guadalajara	81	10	91	19,75	23,87	10,90	34,77	54,52
Toledo	78	50	128	122,99	79,26	181,27	260,53	383,52
CASTILLA-LA MANCHA	367	98	465	169,47	158,43	279,35	437,78	607,25
Alicante	81	27	108	343,59	482,89	21,67	504,56	848,15
Castellón	52	11	63	19,89	8,21	2,73	10,94	30,83
Valencia	128	29	157	1.141,96	3.611,36	17,20	3.628,56	4.770,52
C. VALENCIANA	261	67	328	1.505,44	4.102,46	41,60	4.144,06	5.649,50
R. DE MURCIA	122	17	139	490,29	262,63	10,57	273,20	763,49
Badajoz	82	85	167	114,31	179,27	535,74	715,01	829,32
Cáceres	250	133	383	120,88	622,02	672,55	1.294,57	1.415,45
EXTREMADURA	332	218	550	235,19	801,29	1.208,29	2.009,58	2.244,77
Almería	48	35	83	0,76	359,10	6,84	365,94	366,70
Cádiz	44	12	56	12,12	87,95	16,59	104,54	116,66
Córdoba	34	19	53	2,27	24,26	234,46	258,72	260,99
Granada	59	20	79	35,29	204,06	33,49	237,55	272,84
Huelva	67	18	85	30,77	70,81	26,69	97,50	128,27
Jaén	41	23	64	8,33	118,31	68,31	186,62	194,95
Málaga	26	28	54	2,38	71,57	14,84	86,41	88,79
Sevilla	63	16	79	8,80	15,06	39,60	54,66	63,46
ANDALUCÍA	382	171	553	100,72	951,12	440,82	1.391,94	1.492,66
Las Palmas	52	4	56	6,71	73,51	0,02	73,53	80,24
S.C. de Tenerife	49	6	55	5,79	108,83	3,82	112,65	118,44
CANARIAS	101	10	111	12,50	182,34	3,84	186,18	198,68
CEUTA	0	0	0	0,00	0,00	0,00	0,00	0,00
ESPAÑA	7.812	3.910	11.722	10.184,91	39.279,26	5.305,71	44.584,97	54.769,88

INCENDIOS FORESTALES

12.10.1.4. SINIESTROS: Número, superficie y porcentaje según extensión y tipo de vegetación, 2010

Superficie forestal (ha)	Número de siniestros		Vegetación Leñosa					
			Monte arbolado		Monte no arbolado			
	Número	Porcentaje	Superficie (ha)	Porcentaje	Monte abierto (ha)	Mat. y M. Bajo (ha)	Total (ha)	Porcentaje
Menor de 1	7.812	66,64	370,63	3,64	57,25	890,43	947,68	2,41
>= 1 y < 3	1.877	16,01	593,03	5,82	62,79	1.947,82	2.010,61	5,12
>= 3 y < 5	672	5,73	348,90	3,43	58,15	1.651,27	1.709,42	4,35
>= 5 y < 10	560	4,78	618,88	6,08	94,30	2.557,72	2.652,02	6,75
>= 10 y < 25	431	3,68	1.027,36	10,09	72,58	4.512,24	4.584,82	11,67
>= 25 y < 100	300	2,56	2.294,26	22,53	559,69	9.830,61	10.390,30	26,45
>= 100 y < 250	47	0,40	887,64	8,72	189,82	4.834,58	5.024,40	12,79
>= 250 y < 500	11	0,09	1.140,42	11,20	29,72	2.549,97	2.579,69	6,57
>= 500 y < 1000	8	0,07	1.634,47	16,05	530,64	3.309,82	3.840,46	9,78
>= 1000 y < 5000	4	0,03	1.269,32	12,46	56,49	5.483,37	5.539,86	14,10
>= 5000	0	0,00	0,00	0,00	0,00	0,00	0,00	0,00
TOTALES	11.722		10.184,91		1.711,43	37.567,83	39.279,26	

Superficie forestal (ha)	Vegetación Herbácea					Vegetación forestal	
	Dehesas (ha)	Pastos (ha)	Zonas húmedas (ha)	Total (ha)	Porcentaje	Total (ha)	Porcentaje
Menor de 1	6,3	234,7	34,2	275,3	5,19	1.593,6	2,91
>= 1 y < 3	14,9	415,4	55,4	485,7	9,15	3.089,3	5,64
>= 3 y < 5	48,6	260,5	37,1	346,3	6,53	2.404,6	4,39
>= 5 y < 10	32,9	377,2	48,5	458,7	8,64	3.729,6	6,81
>= 10 y < 25	111,4	648,1	56,9	816,4	15,39	6.428,6	11,74
>= 25 y < 100	101,6	1.615,2	1,0	1.717,9	32,38	14.402,4	26,30
>= 100 y < 250	139,0	701,4	0,0	840,4	15,84	6.752,4	12,33
>= 250 y < 500	0,0	110,6	0,0	110,6	2,08	3.830,7	6,99
>= 500 y < 1000	0,0	254,7	0,0	254,7	4,80	5.729,6	10,46
>= 1000 y < 5000	0,0	0,0	0,0	0,0	0,00	6.809,2	12,43
>= 5000	0,0	0,0	0,0	0,0	0,00	0,0	0,00
TOTALES	454,8	4.617,8	233,1	5.305,7	100,0	54.769,9	100,00

INCENDIOS FORESTALES

12.10.1.5. SINIESTROS: Serie histórica del número y porcentaje de conatos

Años	Número de Siniestros	Número de conatos	Porcentaje de conatos
1990	12.913	4.521	35,01
1991	13.531	6.079	44,93
1992	15.955	8.619	54,02
1993	14.254	9.269	65,03
1994	19.263	10.961	56,90
1995	25.827	15.222	58,94
1996	16.771	10.918	65,10
1997	22.320	14.136	63,33
1998	22.446	14.343	63,90
1999	18.237	11.650	63,88
2000	24.118	14.547	60,32
2001	19.547	12.415	63,51
2002	19.929	12.111	60,77
2003	18.616	11.982	64,36
2004	21.396	13.750	64,26
2005	25.492	16.475	64,63
2006	7.712	5.070	65,74
2007	10.932	7.523	68,82
2008	11.655	7.301	62,64
2009	15.642	9.866	63,07
2010	11.722	7.812	66,64

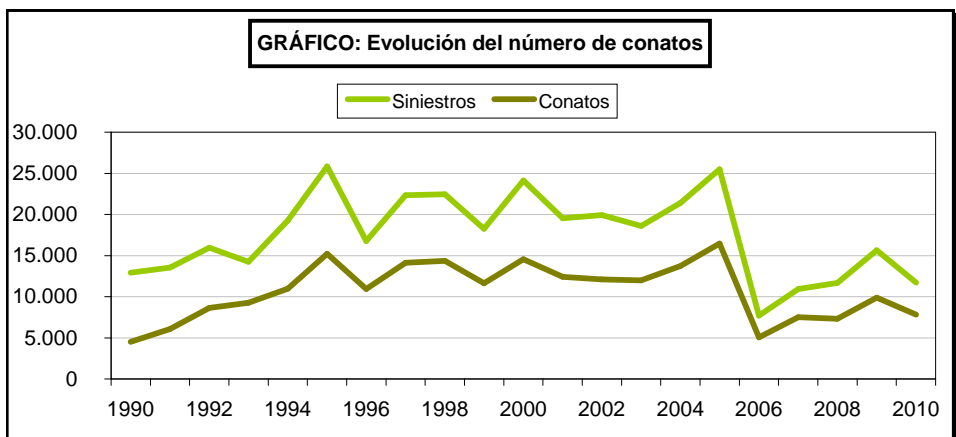

INCENDIOS FORESTALES

12.10.1.6. SINIESTROS : Serie histórica del número y superficie afectadas por grandes incendios (≥500 ha)

Años	Número de siniestros	Nº siniestros >= 500 ha.	Superficie forestal (ha)	Superficie afectada por grandes incendios	
				Hectáreas	Porcentaje
1970	3.155	30	87.438,5	32.465,3	0,37
1971	1.665	8	34.312,4	7.138,0	0,21
1972	2.093	17	55.920,1	15.303,0	0,27
1973	3.724	20	95.072,5	25.341,9	0,27
1974	3.920	45	139.927,5	47.718,0	0,34
1975	4.128	57	180.136,9	87.535,0	0,49
1976	4.356	37	121.514,1	34.450,0	0,28
1977	2.064	19	68.870,9	26.717,5	0,39
1978	8.193	153	424.957,9	182.614,8	0,43
1979	6.171	66	197.423,9	58.497,2	0,30
1980	7.075	76	261.514,8	103.550,0	0,40
1981	10.688	74	291.417,1	90.711,0	0,31
1982	6.308	40	149.077,1	47.821,7	0,32
1983	4.736	27	107.551,4	42.239,3	0,39
1984	7.073	51	164.166,1	53.410,7	0,33
1985	12.235	159	484.475,2	198.994,8	0,41
1986	7.514	103	264.787,4	135.756,0	0,51
1987	8.816	35	147.340,4	36.562,9	0,25
1988	9.440	37	137.272,6	35.205,0	0,26
1989	20.250	96	407.122,1	93.592,6	0,23
1990	12.914	56	203.641,4	66.183,8	0,33
1991	13.529	80	260.303,0	138.928,1	0,53
1992	15.956	19	105.277,7	30.918,6	0,29
1993	14.253	25	89.331,1	43.532,3	0,49
1994	19.249	93	437.602,5	335.359,2	0,77
1995	25.557	26	141.082,2	31.699,8	0,22
1996	16.586	10	58.919,3	6.962,4	0,12
1997	22.320	7	98.503,2	5.309,4	0,05
1998	22.003	27	132.892,3	41.761,6	0,31
1999	17.943	16	81.680,7	17.399,1	0,21
2000	23.574	49	187.567,1	63.634,7	0,34
2001	19.547	16	93.297,5	20.325,2	0,22
2002	19.929	18	107.464,1	16.993,4	0,16
2003	18.616	43	148.172,5	76.796,2	0,52
2004	21.396	20	134.192,6	56.725,8	0,42
2005	25.492	48	188.697,5	84.605,8	0,45
2006	16.334	58	155.344,8	72.119,1	0,46
2007	10.936	16	86.122,0	52.233,7	0,61
2008	11.655	6	50.322,1	5.499,7	0,11
2009	15.643	35	120.094,2	56.266,5	0,47
2010	11.722	11	54.769,9	12.538,8	0,23

GRÁFICO 9: EVOLUCIÓN DEL NÚMERO TOTAL DE SINIESTROS Y DE LOS GRANDES INCENDIOS FORESTALES 1970 - 2010



GRÁFICO 10: EVOLUCIÓN DE LA SUPERFICIE TOTAL AFECTADA Y DE LA SUPERFICIE AFECTADA POR GIF 1970 - 2010



INCENDIOS FORESTALES

12.10.2.1. PÉRDIDAS: Nº de Montes y Superficie afectada según propiedad y tipo de vegetación, 2010

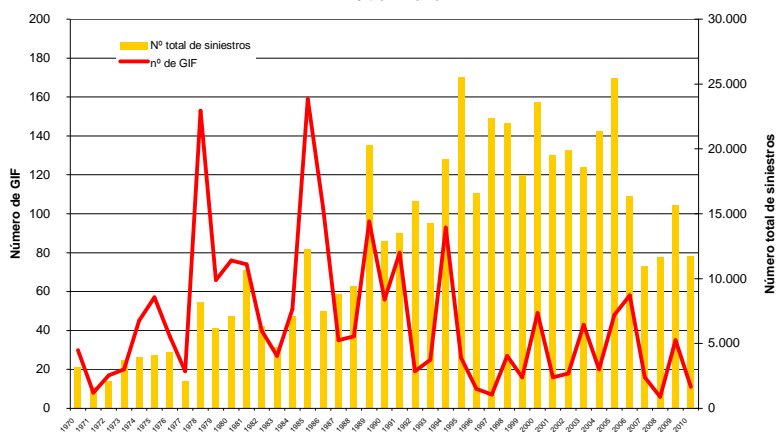
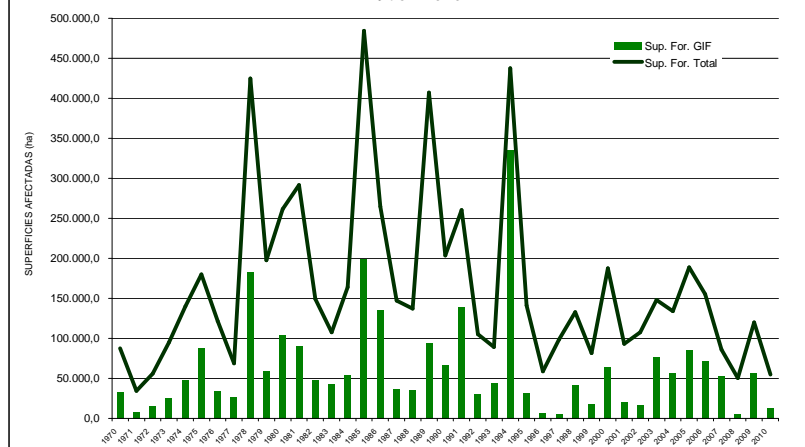
Tipo de propiedad	Número de montes		Vegetación Leñosa						
	Número	Porcentaje	Monte arbolado		Monte no arbolado				
			Superficie (ha)	Porcentaje	Monte Abierto (ha)	Mat. Y M. Bajo (ha)	Total (ha)	Porcentaje	
Utilidad Pública	1.756	14,57	2.693,8	26,45	666,5	11.366,9	12.033,4	30,64	
Estado-CC.AA.	398	3,30	62,9	0,62	10,5	192,2	202,6	0,52	
Consorcio / Convenio	236	1,96	1.013,9	9,96	17,9	688,5	706,5	1,80	
Públicos no catalogado	739	6,13	798,8	7,84	86,3	2.282,3	2.368,5	6,03	
Particulares vecinales	1.258	10,43	801,9	7,87	89,8	6.616,6	6.706,3	17,07	
Particulares no vecinales	7.669	63,61	4.813,6	47,26	840,5	16.421,5	17.262,0	43,95	
TOTAL	12.056	100,00	10.184,9	100,00	1.711,4	37.567,8	39.279,3	100,00	

Tipo de propiedad	Vegetación Herbácea					Vegetación forestal	
	Dehesas (ha)	Pastos (ha)	Zonas húmedas (ha)	Total (ha)	Porcentaje	Total (ha)	Porcentaje
Utilidad Pública	3,4	1.755,2	11,0	1.769,6	33,35	16.496,8	30,12
Estado-CC.AA.	9,5	49,8	25,0	84,3	1,59	349,8	0,64
Consorcio / Convenio	0,0	14,6	0,3	14,9	0,28	1.735,3	3,17
Públicos no catalogado	0,5	473,4	51,0	524,9	9,89	3.692,1	6,74
Particulares vecinales	26,2	72,4	2,8	101,3	1,91	7.609,6	13,89
Particulares no vecinales	415,3	2.252,4	143,1	2.810,8	52,98	24.886,3	45,44
TOTAL	454,8	4.617,8	233,1	5.305,7	100,00	54.769,9	100,00

INCENDIOS FORESTALES

12.10.2.2. PÉRDIDAS: Análisis autonómico de la superficie arbolada afectada según propiedad, 2010

Comunidades Autónomas	Utilidad Pública		Estado- C.C.A.A.		Consorcio/Convenio		Público no catalogado		Total particulares		Total	
	Superficie (ha)	Porcentaje	Superficie (ha)	Porcentaje	Superficie (ha)	Porcentaje	Superficie (ha)	Porcentaje	Superficie (ha)	Porcentaje	Superficie (ha)	Porcentaje
Euskadi	189,7	76,70	7,00	2,83	0,0	0,00	4,9	1,98	45,7	18,49	247,3	2,43
Cataluña	17,2	6,60	16,49	6,33	0,0	0,00	7,8	2,97	219,1	87,09	260,6	2,56
Galicia	0,2	0,01	1,50	0,05	785,7	25,89	63,4	2,09	2.184,1	71,97	3.035,0	29,80
Andalucía	4,8	4,80	19,83	19,69	2,9	2,85	0,0	0,00	73,2	84,46	100,7	0,99
Asturias	181,6	27,01	0,00	0,00	9,9	1,47	12,6	1,87	468,2	69,65	672,2	6,60
Cantabria	526,1	83,80	0,00	0,00	0,0	0,00	25,2	4,00	80,3	12,71	631,6	6,20
La Rioja	0,1	0,61	0,65	2,83	0,0	0,00	8,5	37,16	13,7	59,40	23,0	0,23
Murcia	482,4	98,39	0,01	0,00	0,0	0,00	0,7	0,14	7,2	1,46	490,3	4,81
C. Valenciana	211,6	14,06	6,22	0,41	17,0	1,13	0,6	0,04	1.269,9	84,36	1.505,4	14,78
Aragón	458,6	79,93	6,15	1,07	46,8	8,15	15,0	2,61	47,3	7,75	573,2	5,63
Castilla La Mancha	2,3	1,37	1,64	0,97	0,8	0,46	0,8	0,50	163,9	96,70	169,5	1,66
Canarias	3,4	27,52	0,00	0,00	6,2	49,60	0,4	2,80	2,5	20,08	12,5	0,12
Navarra	29,8	11,19	0,00	0,00	0,0	0,00	208,2	78,19	28,3	10,62	266,2	2,61
Extremadura	9,1	3,89	1,78	0,76	35,3	15,02	0,3	0,11	88,7	80,23	235,2	2,31
Illes Balears	0,3	0,06	0,10	0,02	0,0	0,00	0,0	0,00	430,7	99,89	431,4	4,24
Madrid	0,1	10,45	0,00	0,00	0,2	29,85	0,0	0,00	0,4	59,70	0,9	0,01
Castilla y León	576,3	37,67	1,53	0,10	109,1	7,13	450,5	29,45	392,4	25,65	1.530,0	15,02
Ceuta	0,0	0,00	0,0	0,00	0,0	0,00	0,0	0,00	0,0	0,00	0,0	0
Melilla	0,0	0,00	0,0	0,00	0,0	0,00	0,0	0,00	0,0	0,00	0,0	0
España	2.693,8		62,9		1.013,9		798,8		5.515,5		10.184,9	

GRÁFICO: Distribución autonómica de la superficie arbolada afectada. Año 2010 (hectáreas)

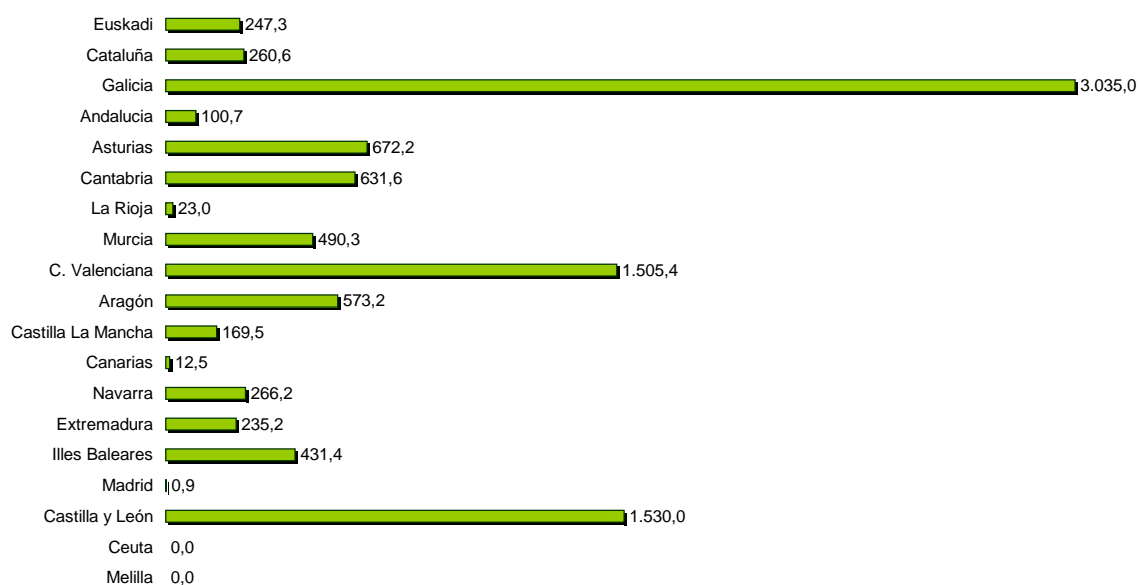

INCENDIOS FORESTALES

12.10.2.3. PÉRDIDAS: Análisis autonómico de las especies arbóreas más afectadas, 2010

Comunidades Autónomas	Especie 1 Nombre	Superficies (ha)		
		S.A.C. ⁽¹⁾	C.A.C. ⁽²⁾	Total
País Vasco	Pinus pinaster	131,56	0,10	131,66
Cataluña	Pinus halepensis	70,58	121,77	192,35
Galicia	Pinus pinaster	778,95	810,87	1.589,82
Andalucía	Pinus halepensis	34,85	4,89	39,74
Asturias	Eucalyptus globulus	130,56	98,78	229,34
Cantabria	Quercus pyrenaica	235,46	0,00	235,46
La Rioja	Pinus halepensis	3,62	13,99	17,61
Murcia	Pinus halepensis	11,72	476,00	487,72
Com. Valenciana	Pinus halepensis	1.446,32	52,51	1.498,83
Aragón	Pinus halepensis	417,21	1,35	418,56
Castilla-La Mancha	Quercus ilex	20,32	86,44	106,76
Canarias	Fayal-Brezal canario	3,51	0,00	3,51
Navarra	Pinus nigra	10,20	0,63	10,83
Extremadura	Quercus ilex	90,23	3,88	94,11
Illes Balears	Pinus halepensis	78,35	352,10	430,45
Madrid	Pinus halepensis	0,37	0,00	0,37
Castilla y León	Quercus pyrenaica	606,60	2,13	608,73
Ceuta	Sin afección de superficie arbolada en el año 2010			
Melilla	Sin afección de superficie arbolada en el año 2010			

⁽¹⁾ Sin aprovechamiento comercial (arbolado joven)

⁽²⁾ Con aprovechamiento comercial (arbolado maduro)

Comunidades Autónomas	Especie 2 Nombre	Superficies (ha)		
		S.A.C. ⁽¹⁾	C.A.C. ⁽²⁾	Total
País Vasco	Quercus ilex	0,00	0,00	0,00
Cataluña	Pinus radiata	36,68	25,10	61,78
Galicia	Eucalyptus globulus	306,03	620,22	926,25
Andalucía	Olea europaea	6,69	0,00	6,69
Asturias	Quercus robur	101,65	13,70	115,35
Cantabria	Quercus robur	114,53	27,78	142,31
La Rioja	Populus nigra	0,68	1,22	1,90
Murcia	Juniperus oxycedrus	1,47	0,00	1,47
Com. Valenciana	Ulmus sp.	0,20	0,00	0,20
Aragón	Quercus faginea	94,66	0,00	94,66
Castilla-La Mancha	Pinus halepensis	12,20	0,98	13,18
Canarias	Pinus canariensis	0,59	2,04	2,63
Navarra	Fagus sylvatica	7,10	0,50	7,60
Extremadura	Quercus suber	70,41	24,00	94,41
Illes Balears	Juniperus sabina	0,69	0,03	0,72
Madrid	Quercus pyrenaica	0,01	0,00	0,01
Castilla y León	Pinus nigra	299,36	4,24	303,60
Ceuta	Sin afección de superficie arbolada en el año 2010			
Melilla	Sin afección de superficie arbolada en el año 2010			

⁽¹⁾ Sin aprovechamiento comercial (arbolado joven)

⁽²⁾ Con aprovechamiento comercial (arbolado maduro)

INCENDIOS FORESTALES

12.10.2.4. PÉRDIDAS: Económicas según propiedad y tipo de producto, 2010

Producto	Utilidad Pública		Estado - C.C.A.A.		Consortio / Convenio	
	Euros	Porcentaje	Euros	Porcentaje	Euros	Porcentaje
Masas sin aprovechamiento comercial	5.392.760	76,28	35.435	24,35	1.525.097	48,61
Masas con aprovechamiento comercial	292.702	4,14	11.643	8,00	1.527.835	48,70
Corcho	-	-	-	-	-	-
Resina	-	-	-	-	-	-
Frutos y setas	-	-	-	-	-	-
Leñas	32.010	0,45	-	-	-	-
Pastos	85.489	1,21	312	0,21	950	0,03
Caza	120	-	6	-	-	-
Otras pérdidas	1.032.675	14,61	9.607	6,60	455	0,01
Total	6.835.756	96,69	57.003	39,17	3.054.337	97,35
Gastos de extinción	234.266	3,31	88.517	60,83	82.985	2,65
TOTAL	7.070.022		145.520		3.137.322	

Producto	Pública no catalogada		Total Particulares		Total	
	Euros	Porcentaje	Euros	Porcentaje	Euros	Porcentaje
Masas sin aprovechamiento comercial	295.249	21,68	6.646.484	40,57	13.895.025	49,45
Masas con aprovechamiento comercial	563.082	41,34	3.997.944	24,40	6.393.206	22,75
Corcho	66,00	-	-	-	66	-
Resina	-	-	-	-	-	-
Frutos y setas	-	-	-	-	-	-
Leñas	544	0,04	55	-	32.609	0,12
Pastos	13.481	0,99	66.144	0,40	166.376	0,59
Caza	765	0,06	4.492	0,03	5.383	0,02
Otras pérdidas	152.459	11,19	134.321	0,82	1.329.517	4,73
Total	1.025.646	75,31	10.849.440	66,22	21.822.182	77,66
Gastos de extinción	336.266	24,69	5.534.386	33,78	6.276.420	22,34
TOTAL	1.361.912		16.383.826		28.098.602	

GRÁFICO: Distribución de las pérdidas económicas según tipo de producto. Año 2010

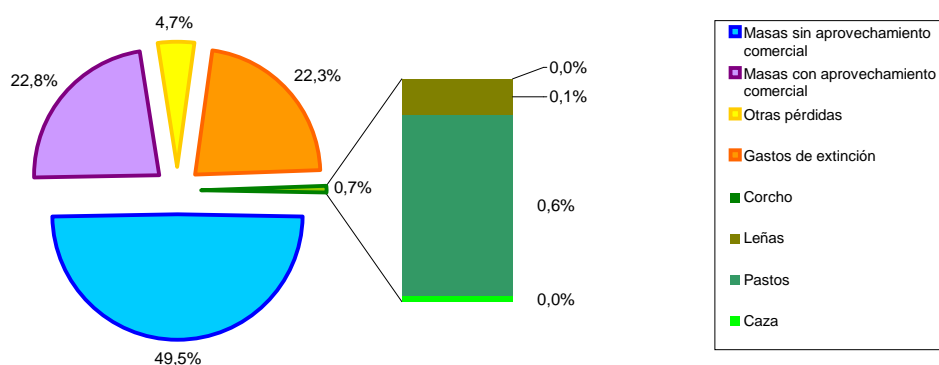

INCENDIOS FORESTALES

12.10.2.5. PÉRDIDAS: Efectos ambientales, 2010

Impacto	Total Siniestros		Vegetación Leñosa				Vegetación Herbácea	
			Superficie arbolada		Superficie no arbolada			
	Número	Porcentaje	Superficie (ha)	Porcentaje	Superficie (ha)	Porcentaje	Superficie (ha)	Porcentaje
Superficie arbolada quemada autoregenerable								
Del 60% al 100%	10.671	91,03	3.471,4	34,08	27.195,7	69,24	5.305,7	100,00
Del 30% al 59%	770	6,57	3.808,3	37,39	9.179,8	23,37	-	0,00
Menos del 30%	281	2,40	2.905,1	28,52	2.903,8	7,39	-	0,00
Efecto en la vida silvestre								
Inapreciable	8.798	75,06	1.126,2	11,06	7.164,8	18,24	2.084,8	39,29
Pasajero	2.886	24,62	6.832,5	67,08	27.853,6	70,91	3.066,7	57,80
Permanente	38	0,32	2.226,3	21,86	4.260,9	10,85	154,2	2,91
Riesgo de erosión								
Bajo	9.880	84,29	2.058,4	20,21	10.489,5	26,70	2.767,8	52,17
Moderado	1.395	11,90	3.782,7	37,14	16.346,5	41,62	1.284,3	23,83
Alto	447	3,81	4.343,8	42,65	12.443,3	31,68	1.273,6	24,00
Alteración del paisaje y valores recreativos								
Inapreciable	9.071	77,38	1.474,2	14,47	8.913,6	22,69	1.999,7	37,69
Pasajero	2.617	22,33	6.335,2	62,20	25.827,3	65,75	3.172,5	59,79
Permanente	34	0,29	2.375,6	23,32	4.538,4	11,55	133,6	2,52
Efecto en la economía local								
Inapreciable	11.032	94,11	4.318,3	42,40	21.593,8	54,98	3.521,1	66,37
Pasajero	667	5,69	5.067,3	49,75	14.239,1	36,25	1.639,5	30,90
Permanente	23	0,20	799,3	7,85	3.446,4	8,77	145,1	2,73
Impacto global (escala de 0 a 10)								
0	7.906	67,45	730,1	7,17	5.666,5	14,43	1.755,7	33,09
1	1.054	8,99	374,2	3,67	1.528,4	3,89	280,0	5,28
2	1.034	8,82	639,7	6,28	3.299,3	8,40	610,6	11,51
3	740	6,31	941,0	9,24	7.322,0	18,64	670,1	12,63
4	524	4,47	1.263,5	12,41	5.399,6	13,75	843,8	15,90
5	318	2,71	2.048,6	20,11	8.905,3	22,67	963,8	18,16
6	97	0,83	1.134,4	11,14	2.081,9	5,30	28,2	0,53
7	33	0,28	1.341,9	13,17	1.463,0	3,72	20,0	0,38
8	11	0,09	980,1	9,62	3.209,0	8,17	8,5	0,16
9	1	0,01	2,0	0,02	38,0	0,10	0,0	0,00
10	4	0,03	729,5	7,16	366,4	0,93	125,1	2,36
TOTAL	11.722		10.184,9		39.279,3		5.305,7	

INCENDIOS FORESTALES

12.10.2.6. PÉRDIDAS: Análisis autonómico de los siniestros con incidencias de Protección Civil, 2010

Comunidades Autónomas	Número de siniestros con cortes de:				Número de incendios con desalojo de núcleos urbanos	Número de incendios con daños en edificios
	Carreteras	L. Férreas	L. Eléctricas	L. Telefónicas		
Pais Vasco	4	1	3	—	—	—
Cataluña	22	2	12	1	8	2
Galicia	22	4	7	3	7	2
Andalucía	6	—	11	—	8	1
Asturias	1	—	—	1	—	3
Cantabria	—	1	—	—	—	—
La Rioja	2	—	—	—	—	1
Murcia	3	1	4	—	4	1
C. Valenciana	14	3	6	2	3	2
Aragón	9	8	10	—	—	—
Castilla-La Mancha	—	—	—	—	—	—
Canarias	3	—	2	—	3	2
Navarra	1	1	1	—	1	4
Extremadura	3	—	1	1	—	—
Illes Balears	5	—	1	1	2	3
Madrid	2	—	—	—	—	1
Castilla y León	15	4	6	2	2	3
Ceuta	—	—	—	—	—	—
Melilla	—	—	—	—	—	—
ESPAÑA	112	25	64	11	38	25

INCENDIOS FORESTALES

12.10.3. CONDICIONES DE PELIGRO: Número de siniestros según probabilidad de ignición e índice de peligro, 2010

Probabilidad de ignición	Índice de peligro												Superficie Forestal (ha)	Superficie Media (ha)
	Prealerta		Alerta		Alarma		Alarma extrema		Sin datos		Total			
	Número	Porcentaje	Número	Porcentaje	Número	Porcentaje	Número	Porcentaje	Número	Porcentaje	Número	Porcentaje		
1% - 10%	140	2,54	6	0,28	1	0,05	1,00	0,24	2	0,11	150	1,28	359,2	2,4
11% - 20%	375	6,81	253	11,83	7	0,38	1	0,24	0,00	0,00	636	5,43	2.317,5	3,6
21% - 30%	754	13,69	559	26,13	57	3,11	67	15,99	1	0,05	1.438	12,27	5.845,3	4,1
31% - 40%	740	13,43	398	18,61	79	4,31	154	36,75	3	0,16	1.374	11,72	12.584,5	9,2
41% - 50%	244	4,43	220	10,29	219	11,95	38	9,07	0	0,00	721	6,15	2.371,5	3,3
51% - 60%	11	0,20	66	3,09	408	22,27	5	1,19	0,00	0,00	490	4,18	2.213,1	4,5
61% - 70%	4	0,07	16	0,75	282	15,39	4	0,95	0,00	0,00	306	2,61	941,9	3,1
71% - 80%	2	0,04	22	1,03	199	10,86	4	0,95	0,00	0,00	227	1,94	1.436,8	6,3
81% - 90%	0,00	0,00	5	0,23	103	5,62	9	2,15	0,00	0,00	117	1,00	499,6	4,3
91% - 100%	0,00	0,00	0,00	0,00	31	1,69	4	0,95	0,00	0,00	35	0,30	44,6	1,3
Sin datos	3.239	58,79	594	27,77	446	24,34	132	31,50	1.817,00	99,67	6.228	53,13	26.156,1	4,2
TOTAL	5.509		2.139		1.832		419		1.823		11.722		54.769,88	7,66

INCENDIOS FORESTALES

12.10.4.1. CAUSAS: Análisis de las causas de incendios en el total de montes, 2010

Causa	Número de siniestros			Número Causantes Identificados	Superficies (ha)			
	Tipo de Causa				Vegetación Leñosa		Vegetación Herbácea	Total Forestal
	Cierta	Supuesta	Total		Arbolada	No arbolada		
Rayo	439	54	493	493	106,6	266,9	128,7	502,2
Quema agrícola	333	317	650	198	148,9	379,6	223,1	751,6
Quema para regenerar Pastos	53	110	163	26	52,5	493,3	96,1	641,9
Trabajos forestales	99	40	139	78	70,3	203,3	8,7	282,3
Hogueras	69	56	125	32	555,7	137,3	23,3	716,3
Fumadores	57	160	217	13	170,2	326,5	52,5	549,2
Quema de basuras	61	78	139	31	3,9	39,4	73,4	116,8
Escape de vertedero	36	10	46	46	4,7	29,0	13,0	46,7
Quema de matorral	77	231	308	22	43,7	580,6	27,7	651,9
Ferrocarril	24	19	43	43	6,7	50,1	20,4	77,2
Líneas eléctricas	156	33	189	189	131,0	158,4	292,0	581,4
Motores y máquinas	257	109	366	210	270,7	416,0	466,6	1.153,4
Maniobras militares	2	0	2	1	0,0	0,2	3,0	3,2
Otras	181	215	396	68	298,9	300,0	230,3	829,1
Negligencias y causas accidentales	1.405	1.378	2.783	957	1.757,2	3.113,6	1.530,1	6.400,8
Intencionado	2.580	4.495	7.075	122	7.165,3	34.352,9	3.397,1	44.915,3
Desconocida	1.124	0,00	1.124	0	905,0	1.115,0	239,5	2.259,4
Reproducción	159	88	247	239	250,9	430,9	10,4	692,2
TOTAL	5.707	6.015	11.722	1.811	10.184,9	39.279,3	5.305,7	54.769,9

GRÁFICO: Distribución del número de siniestros según causa. Año 2010



GRÁFICO: Distribución de la superficie afectada según causa. Año 2010



GRÁFICO: Número de siniestros causados accidentalmente o por negligencias. Año 2010

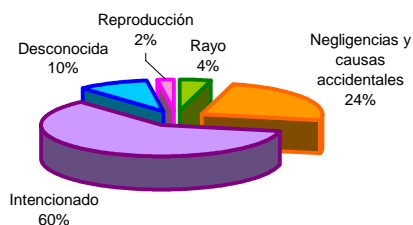

INCENDIOS FORESTALES

12.10.4.2. CAUSAS: Análisis autonómico de los incendios según causa, 2010

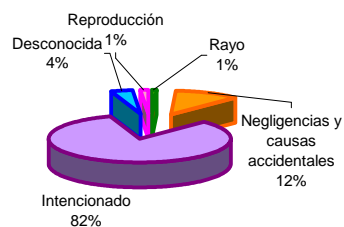
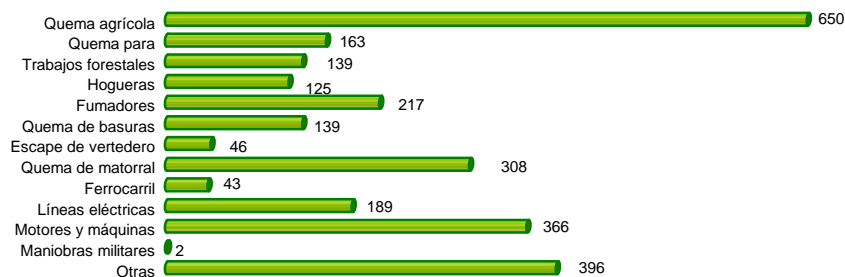
Comunidades Autónomas	Rayo		Negligencias y causas accidentales		Intencionado		Desconocida		Reproducción		Total	
	Número	Porcentaje	Número	Porcentaje	Número	Porcentaje	Número	Porcentaje	Número	Porcentaje	Número	Porcentaje
Euskadi	2	1,72%	73	62,93%	19	16,38%	22	18,97%	0	0,00%	116	0,99%
Cataluña	32	6,74%	258	54,32%	120	25,26%	62	13,05%	3	0,63%	475	4,05%
Galicia	80	2,08%	281	7,29%	2.988	77,57%	358	9,29%	145	3,76%	3.852	32,86%
Andalucía	15	2,71%	229	41,41%	185	33,45%	119	21,52%	5	0,90%	553	4,72%
Asturias	5	0,27%	202	10,85%	1.551	83,30%	38	2,04%	66	3,54%	1.862	15,88%
Cantabria	0	0,00%	27	3,53%	688	90,05%	43	5,63%	6	0,79%	764	6,52%
La Rioja	4	3,51%	41	35,96%	61	53,51%	6	5,26%	2	1,75%	114	0,97%
Murcia	13	9,35%	61	43,88%	36	25,90%	29	20,86%	0	0,00%	139	1,19%
Com. Valenciana	68	20,73%	97	29,57%	144	43,90%	16	4,88%	3	0,91%	328	2,80%
Aragón	57	16,62%	203	59,18%	51	14,87%	31	9,04%	1	0,29%	343	2,93%
Castilla-La Mancha	78	16,77%	198	42,58%	146	31,40%	42	9,03%	1	0,22%	465	3,97%
Canarias	1	0,90%	40	36,04%	10	9,01%	60	54,05%	0	0,00%	111	0,95%
Navarra	8	1,34%	240	40,13%	150	25,08%	194	32,44%	6	1,00%	598	5,10%
Extremadura	43	7,82%	180	32,73%	281	51,09%	46	8,36%	0	0,00%	550	4,69%
Illes Balears	4	4,00%	58	58,00%	34	34,00%	4	4,00%	0	0,00%	100	0,85%
Madrid	9	5,03%	67	37,43%	57	31,84%	46	25,70%	0	0,00%	179	1,53%
Castilla y León	74	6,31%	528	45,01%	554	47,23%	8	0,68%	9	0,77%	1.173	10,01%
Ceuta	0	0,00%	0	0,00%	0	0,00%	0	0,00%	0	0,00%	0	0,00%
Melilla	0	0,00%	0	0,00%	0	0,00%	0	0,00%	0	0,00%	0	0,00%
ESPAÑA	493		2.783		7.075		1.124		247		11.722	

INCENDIOS FORESTALES

12.10.4.3. CAUSAS: Análisis autonómico de los incendios según conocimiento de causa, 2010

Comunidad Autónoma	Número total de siniestros	Siniestros con causa desconocida		Siniestros con causa conocida					
		Número	Porcentaje	Cierta		Supuesta		Total	
				Número	Porcentaje	Número	Porcentaje	Número	Porcentaje
Euskadi	116	22	18,97	72	76,60	22	23,40	94	81,03
Cataluña	475	62	13,05	391	94,67	22	5,33	413	86,95
Galicia	3.852	358	9,29	487	13,94	3.007	86,06	3.494	90,71
Andalucía	553	119	21,52	331	76,27	103	23,73	434	78,48
Asturias	1.862	38	2,04	1.630	89,36	194	10,64	1.824	97,96
Cantabria	764	43	5,63	203	28,16	518	71,84	721	94,37
La Rioja	114	6	5,26	64	59,26	44	40,74	108	94,74
Murcia	139	29	20,86	47	42,73	63	57,27	110	79,14
Com. Valenciana	328	16	4,88	176	56,41	136	43,59	312	95,12
Aragón	343	31	9,04	208	66,67	104	33,33	312	90,96
Castilla-La Mancha	465	42	9,03	237	56,03	186	43,97	423	90,97
Canarias	111	60	54,05	36	70,59	15	29,41	51	45,95
Navarra	598	194	32,44	87	21,53	317	78,47	404	67,56
Extremadura	550	46	8,36	85	16,87	419	83,13	504	91,64
Illes Balears	100	4	4,00	69	71,88	27	28,13	96	96,00
Madrid	179	46	25,70	102	76,69	31	23,31	133	74,30
Castilla y León	1.173	8	0,68	559	47,98	606	52,02	1.165	99,32
Ceuta	0	0	0,00	0	0,00	0	0,00	0	0,00
Melilla	0	0	0,00	0	0,00	0	0,00	0	0,00
ESPAÑA	11.722	1.124	9,59	4.784	40,81	5.814	49,60	10.598	90,41

INCENDIOS FORESTALES

12.10.4.4. CAUSAS: Detalles de causas no intencionales de origen antrópico, 2010

Negligencias y causas accidentales	Número de siniestros			Número de causantes identificados	Superficies (hectáreas)			
	Tipo de causa				Vegetación Leñosa		Vegetación Herbácea	Total Forestal
	Cierta	Supuesta	Total		Arbolada	No arbolada		
De rastrojos	44	41	85	18	57,21	71,21	57,83	186,25
De restos de poda	114	42	156	68	22,38	68,91	67,78	159,07
De linderos y bordes de fincas	43	43	86	18	8,62	37,81	12,87	59,30
De bordes de acequia	20	38	58	8	0,80	10,61	27,95	39,36
Otras quemas agrícolas	14	14	28	9	0,67	11,43	3,25	15,35
Sin especificar	98	139	237	77	59,21	179,58	53,44	292,23
Total quema agrícola	333	317	650	198	148,89	379,55	223,12	751,56
Quemas de matorral	22	53	75	10	21,87	275,63	58,10	355,60
Quemas de herbáceas	11	9	20	7	4,57	7,61	3,53	15,71
Otras quemas para pastos	2	3	5	1	0,50	3,00	0,57	4,07
Sin especificar	18	45	63	8	25,57	207,10	33,86	266,53
Total quema para regenerar pastos	53	110	163	26	52,51	493,34	96,06	641,91
Matorral próximo a edificaciones	1	3	4	1	0,00	0,92	0,01	0,93
Para limpieza de caminos o sendas	12	12	24	2	1,56	121,01	7,27	129,84
Focos de animales nocivos	1	2	3,00	1,00	0,87	16,80	0,00	17,67
Otros	9	7	16	3	0,19	9,52	2,19	11,90
Sin especificar	54	207	261	15	41,05	432,33	18,22	491,60
Total quema de matorral	77	231	308	22	43,67	580,58	27,69	651,94
Cosechadoras	61	15	76	55	123,19	83,10	166,61	372,90
Vehículos ligeros y pesados	52	31	83	38	26,40	119,82	89,81	236,03
Accidentes de vehículos	27	3	30	20	8,03	8,89	7,82	24,74
Maquinaria fija	8	2	10	4	4,61	21,00	0,80	26,41
Otros	87	31	118	76	52,33	102,13	122,87	277,33
Sin especificar	22	27	49	17	56,18	81,08	78,70	215,96
Total motores y máquinas	257	109	366	210	270,74	416,02	466,61	1153,37
Actividades apícolas	7	3	10	4	0,36	5,81	6,20	12,37
Fuegos artificiales	25	24	49	16	66,39	56,19	1,55	124,13
Globos	0	0	0	0	0,00	0,00	0,00	0,00
Juegos de niños	49	66	115	11	5,66	12,06	33,83	51,55
Restos de poda de urbanización	12	9	21	5	2,75	4,11	7,91	14,77
Otros	57	42	99	19	188,44	178,84	149,42	516,70
Sin especificar	31	71	102	13	35,26	42,95	31,35	109,56
Total otras	181	215	396	68	298,86	299,96	230,26	829,08

GRÁFICO: Distribución del número de siniestros causados accidentalmente o por negligencias. Año 2010



GRÁFICO: Distribución de la superficie afectada en siniestros con causas accidentales o negligencias. Año 2010



INCENDIOS FORESTALES

12.10.4.5. CAUSAS: Motivaciones de incendios intencionados, 2010

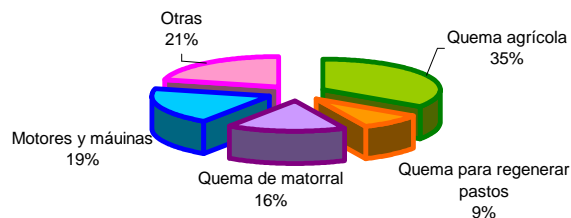
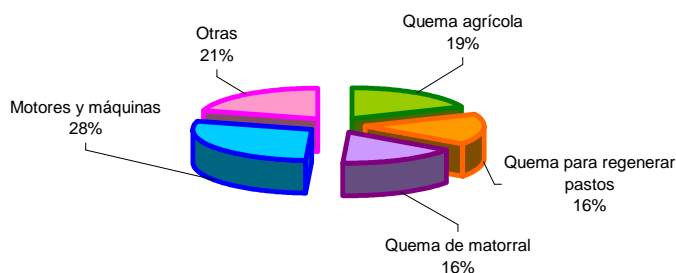
Motivación	Número de siniestros		Número de causantes identificados	Vegetación leñosa		Vegetación herbácea	Total forestal
	Conatos	Incendios		Arbolada	No arbolada		
Motivaciones orientadas a la obtención de beneficios directos por el causante							
Provocadas por cazadores para facilitar la caza	71	81	3	126,06	529,31	68,67	724,04
Obtener salarios en la extinción de los mismos o en la restauración	0	1	1	0,00	16,46	0,00	16,46
Para hacer bajar el precio de la madera	1	0	0	0,10	0,00	0,00	0,10
Para obtener modificaciones en el uso del suelo	7	6	1	51,32	28,89	0,00	80,21
Provocados por delincuentes etc. para distraer a la G. Civil o Policía	11	0	0	0,22	0,74	0,03	0,99
Para favorecer la producción de productos del monte	8	7	0	5,35	34,95	0,57	40,87
Forzar resoluciones de consorcios o convenios	1	0	0	0,00	0,01	0,00	0,01
Motivaciones orientadas a producir daños a terceros							
Provocados por venganzas	77	43	1	31,86	319,91	125,53	477,30
Provocados contra el acotamiento de caza	5	5	0	3,72	87,35	24,13	115,20
Disensiones en cuanto a la titularidad de los montes públicos o privados	10	5	0	22,49	29,21	0,69	52,39
Represalia al reducirse las inversiones públicas en los montes	1	1	0	44,24	159,06	0,00	203,30
Provocados por grupos políticos para crear malestar social	0	0	0	0,00	0,00	0,00	0,00
Animadversión contra repoblaciones forestales	11	1	0	8,58	2,92	0,08	11,58
Rechazo a la creación o existencia de espacios naturales protegidos	2	3	0	0,14	0,00	13,80	13,94
Vandalismo	227	75	5	263,53	1.448,57	233,71	1.945,81
Resentimiento por expropiaciones	2	0	0	0,42	0,05	0,00	0,47
Venganza por multas impuestas	2	1	0	0,59	0,00	1,29	1,88
Motivaciones debidas a prácticas tradicionales inadecuadas							
Provocados por campesinos para eliminar matorral y residuos agrícolas	1.732	810	46	1.223,59	9.049,21	274,70	10.547,50
Provocados por pastores y ganaderos para regenerar el pasto	460	1.191	18	1.463,72	12.540,27	1.934,57	15.938,56
Provocados para ahuyentar animales (lobos, jabalíes)	52	28	1	146,70	681,79	15,05	843,54
Otras motivaciones							
Provocados por pirómanos	283	68	20	380,96	306,83	38,12	725,91
Ritos pseudoreligiosos y satanismo	1	0	0	0,00	0,05	0,00	0,05
Para contemplar las labores de extinción	5	0	0	0,60	0,00	0,30	0,90
Otras motivaciones	506	153	12	607,31	1.154,38	137,77	1.899,46
Sin datos	753	368	14	2.783,79	7.962,96	528,07	11.274,82
Total	4.228	2.847	122	7.165,29	34.352,92	3.397,08	44.915,29

GRÁFICO: Número de siniestros intencionados según motivación. Año 2010



GRÁFICO: Número de siniestros intencionados según motivación. Año 2010



INCENDIOS FORESTALES

12.10.5.1. DETECCIÓN Y EXTINCIÓN: Análisis autonómico y total de la detección del siniestro, 2010

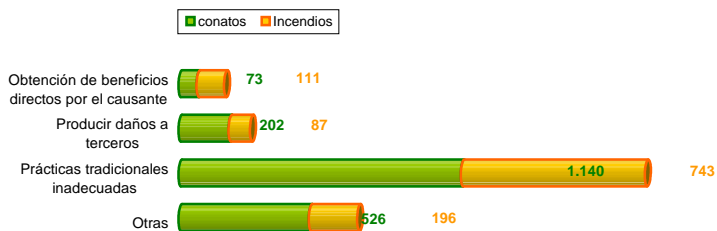
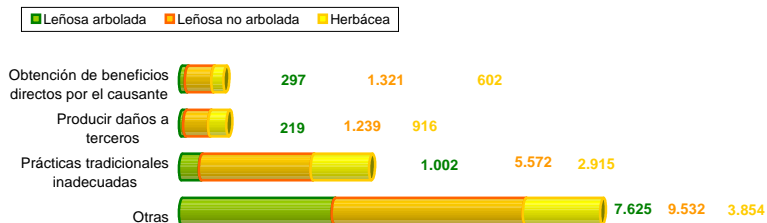
Comunidades Autónomas	Vigilante fijo		Agente forestal		Vigilante móvil		Aeronave	
	Número	Porcentaje	Número	Porcentaje	Número	Porcentaje	Número	Porcentaje
País Vasco	1	0,86	22	18,97	2	1,72	-	-
Cataluña	17	3,58	49	10,32	14	2,95	1	0,21
Galicia	1.070	27,78	211	5,48	104	2,70	17	0,44
Andalucía	186	33,63	36	6,51	5	0,90	2	0,36
Asturias	157	8,43	117	6,28	69	3,71	27	1,45
Cantabria	2	0,26	528	69,11	31	4,06	1	0,13
La Rioja	4	3,51	27	23,68	4	3,51	1	0,88
Murcia	20	14,39	10	7,19	6	4,32	1	0,72
Com. Valenciana	44	13,41	10	3,05	21	6,40	2	0,61
Aragón	58	16,91	56	16,33	4	1,17	3	0,87
Castilla-La Mancha	96	20,65	60	12,90	26	5,59	3	0,65
Canarias	16	14,41	7	6,31	9	8,11	-	-
Navarra	1	0,17	10	1,67	0	0,00	-	-
Extremadura	154	28,00	50	9,09	21	3,82	2	0,36
Illes Balears	5	5,00	3	3,00	-	0,00	4	4,00
Madrid	16	8,94	3	1,68	1	0,56	-	-
Castilla y León	288	24,55	172	14,66	7	0,60	1	0,09
Ceuta	-	-	-	-	-	-	-	-
Melilla	-	-	-	-	-	-	-	-
ESPAÑA	2.135	18,21%	1.371	11,70%	324	2,76%	65	0,55%

Comunidades Autónomas	Llamada particular		112		Otros	
	Número	Porcentaje	Número	Porcentaje	Número	Porcentaje
Galicia	59	50,86	8	6,90	24	20,69
Principado de Asturias	283	59,58	84	17,68	27	5,68
Cantabria	1.185	30,76	571	14,82	694	18,02
País Vasco	29	5,24	226	40,87	69	12,48
C. Foral de Navarra	1.178	63,27	33	1,77	281	15,09
La Rioja	104	13,61	72	9,42	26	3,40
Aragón	60	52,63	6	5,26	12	10,53
Cataluña	72	51,80	24	17,27	6	4,32
Baleares (Islas)	127	38,72	107	32,62	17	5,18
Castilla y León	152	44,31	61	17,78	9	2,62
C. de Madrid	54	11,61	174	37,42	52	11,18
Castilla-La Mancha	18	16,22	52	46,85	9	8,11
C. Valenciana	73	12,21	499	83,44	15	2,51
Región de Murcia	42	7,64	238	43,27	43	7,82
Extremadura	43	43,00	38	38,00	7	7,00
Andalucía	3	1,68	121	67,60	35	19,55
Canarias	174	14,83	390	33,25	141	12,02
Ceuta	-	-	-	-	-	-
Melilla	-	-	-	-	-	-
ESPAÑA	3.656	31,19%	2.704	23,07%	1.467	12,51%

INCENDIOS FORESTALES

12.10.5.2. DETECCIÓN Y EXTINCIÓN: Tiempo de llegada de los primeros medios de extinción desde la detección, 2010

Tiempo de llegada (Minutos)	Sinistros					
	Conatos		Incendios		Total	
	Número	Porcentaje	Número	Porcentaje	Número	Porcentaje
Sin datos	23	0,29	7	0,18	30	0,26
<= 5	855	10,94	228	5,83	1.083	9,24
> 5 - <= 10	1.244	15,92	328	8,39	1.572	13,41
> 10 - <= 15	1.329	17,01	442	11,30	1.771	15,11
> 15 - <=30	2.687	34,40	1.237	31,64	3.924	33,48
> 30 - <= 45	896	11,47	516	13,20	1.412	12,05
> 45 - <= 60	350	4,48	313	8,01	663	5,66
> 60 - <= 90	217	2,78	260	6,65	477	4,07
> 90 - <= 120	51	0,65	120	3,07	171	1,46
> 120	64	0,82	219	5,60	283	2,41
No intervienen	96	1,23	240	6,14	336	2,87
TOTAL	7.812		3.910		11.722	

Tiempo de llegada (Minutos)	Superficies						
	Arbolada		No arbolada		Forestal		
	Hectáreas	Porcentaje	Hectáreas	Porcentaje	Hectáreas	Porcentaje	Media (ha)
Sin datos	21,06	0,21	48,37	0,11	69,43	0,13	2,31
<= 5	727,89	7,15	1.643,07	3,69	2.370,96	4,33	2,19
> 5 - <= 10	694,84	6,82	2.973,01	6,67	3.667,85	6,70	2,33
> 10 - <= 15	2.509,17	24,64	5.510,70	12,36	8.019,87	14,64	4,53
> 15 - <=30	3.453,91	33,91	13.558,86	30,41	17.012,77	31,06	4,34
> 30 - <= 45	1.397,77	13,72	6.829,90	15,32	8.227,67	15,02	5,83
> 45 - <= 60	728,75	7,16	4.484,26	10,06	5.213,01	9,52	7,86
> 60 - <= 90	213,04	2,09	2.235,61	5,01	2.448,65	4,47	5,13
> 90 - <= 120	106,04	1,04	1.033,23	2,32	1.139,27	2,08	6,66
> 120	287,34	2,82	3.697,09	8,29	3.984,43	7,27	14,08
No intervienen	45,16	0,44	2.570,80	5,77	2.615,96	4,78	7,79
TOTAL	10.184,97		44.584,90		54.769,87		7,66

INCENDIOS FORESTALES

12.10.5.3. DETECCIÓN Y EXTINCIÓN: Análisis autonómico del tiempo de llegada del primer medio de extinción, 2010

Comunidades Autónomas	Número total de siniestros	Sin medios de extinción		Con intervención de medios de extinción					
				Sin datos		Con datos			
		Número	Porcentaje	Número	Porcentaje	Llegada <= 15'		Llegada <= 30'	
				Número	Porcentaje	Número	Porcentaje		
País Vasco	116	-	-	-	-	57	49,14	94	81,03
Cataluña	475	1	0,21	-	-	276	58,11	420	88,42
Galicia	3.852	2	0,05	5	0,13	1.881	48,83	3.299	85,64
Andalucía	553	3	0,54	3	0,54	170	30,74	360	65,10
Asturias	1.862	185	9,94	6	0,32	247	13,27	641	34,43
Cantabria	764	82	10,73	-	-	172	22,51	408	53,40
La Rioja	114	2	1,75	2	1,75	50	43,86	89	78,07
Murcia	139	-	0,00	5	3,60	54	38,85	108	77,70
C. Valenciana	328	-	-	-	-	110	33,54	228	69,51
Aragón	343	-	-	-	-	116	33,82	254	74,05
Castilla-La Mancha	465	1	0,22	6	1,29	147	31,61	312	67,10
Canarias	111	-	-	-	-	52	46,85	81	72,97
Navarra	598	2	0,33	1	0,17	262	43,81	517	86,45
Extremadura	550	-	-	1	0,18	287	52,18	477	86,73
Illes Balears	100	-	-	-	-	20	20,00	67	67,00
Madrid	179	5	2,79	-	-	71	39,66	146	81,56
Castilla y León	1.173	53	4,52	1	0,09	474	40,41	869	74,08
Ceuta	-	-	-	-	-	-	-	-	-
Melilla	-	-	-	-	-	-	-	-	-
ESPAÑA	11.722	336	2,87%	30	0,26%	4.446	37,93%	8.370	71,40%

Campaña de Verano (Julio - Septiembre)

Comunidades Autónomas	Número total de siniestros	Sin medios de extinción		Con intervención de medios de extinción					
				Sin datos		Con datos			
		Número	Porcentaje	Número	Porcentaje	Llegada <= 15'		Llegada <= 30'	
				Número	Porcentaje	Número	Porcentaje		
País Vasco	24	-	-	-	-	12	50,00	22	91,67
Cataluña	184	1	0,54	0	-	115	62,50	165	89,67
Galicia	2.690	1	0,04	4	0,15	1.458	54,20	2.410	89,59
Andalucía	359	3	0,84	2	0,56	118	32,87	247	68,80
Asturias	365	8	2,19	0	-	33	9,04	112	30,68
Cantabria	26	1	3,85	0	-	9	34,62	21	80,77
La Rioja	24	1	4,17	1	4,17	7	29,17	16	66,67
Murcia	52	-	-	-	-	21	40,38	43	82,69
C. Valenciana	155	-	-	-	-	54	34,84	114	73,55
Aragón	105	-	-	-	-	31	29,52	78	74,29
Castilla-La Mancha	239	-	-	3	1,26	83	34,73	171	71,55
Canarias	69	-	-	-	-	35	50,72	54	78,26
Navarra	183	1	0,55	-	-	86	46,99	159	86,89
Extremadura	337	-	-	1	0,30	179	53,12	301	89,32
Illes Balears	47	-	-	-	-	16	34,04	39	82,98
Madrid	95	1	1,05	-	-	50	52,63	84	88,42
Castilla y León	699	3	0,43	1	0,14	298	42,63	558	79,83
Ceuta	-	-	-	-	-	-	-	-	-
Melilla	-	-	-	-	-	-	-	-	-
ESPAÑA	5.653	20	0,35%	12	0,21%	2.605	46,08%	4.594	81,27%

INCENDIOS FORESTALES

12.10.5.4. DETECCIÓN Y EXTINCIÓN: Distribución de medios del MARM. Campaña de verano, 2010

Tipo	Base	Número de Aeronaves	Periodo Verano 2007	Zona preferente
Aviones Anfibios (5.500 litros)	TORREJÓN (M) CL-215 T / CL-415	2/4	TODO EL AÑO	MADRID - CASTILLA LA MANCHA - CASTILLA Y LEÓN
	MATACÁN (SA) CL-215	2	TODO EL AÑO	CASTILLA Y LEÓN - GALICIA - ASTURIAS - EXTREMADURA
	TALAVERA LA REAL (BA) CL-215	2	16-6 A 30-9	EXTREMADURA - ANDALUCÍA - CASTILLA LA MANCHA
	LABACOLLA (C) CL-215 T / CL-415	2/3	1-7 A 30-9	GALICIA - CASTILLA Y LEÓN - ASTURIAS
	ZARAGOZA (Z) CL-215 T / CL-415	1/2	16-6 A 30-9	- CATALUÑA - C. VALENCIANA - PAÍS VASCO - NAVARRA - LA RIOJA
	POLLENSA (IB) CL-215 T / CL-415	1	1-6 A 30-9	BALEARES - CATALUÑA - C. VALENCIANA
	LOS LLANOS (AB) CL-215 T / CL-415	1	16-6 A 15-8	CASTILLA LA MANCHA - ANDALUCÍA - C. VALENCIANA - MURCIA
MÁLAGA (MA) CL-215 T / CL-415	1/2	16-6 A 30-9	ANDALUCÍA - MURCIA - EXTREMADURA - CEUTA - MELILLA	
Helicóptero Bombardero de Agua (4.500 litros)	HUELMA (J)	1	16-6 A 15-10	ANDALUCÍA - CASTILLA - LA MANCHA - EXTREMADURA - MURCIA
	VILLARES DE JADRAQUE (GU)	1	16-6 A 15-10	NCHA - CASTILLA Y LEÓN - MADRID - LA RIOJA - ARAGÓN - MURCIA
	LA ALMORAIMA (CA)	1	16-6 A 15-10	ANDALUCÍA - CEUTA
	IBIAS (O)	1	16-6 A 15-10	ASTURIAS - GALICIA - CASTILLA Y LEÓN
	TENERIFE (TF)	1	1-7 A 30-10	CANARIAS
	CABEZA DE BUEY (BA)	1	16-6 A 15-10	EXTREMADURA - ANDALUCÍA - CASTILLA LA MANCHA
	PLASENCIA DEL MONTE (HU)	1	16-6 A 15-10	ARAGÓN - NAVARRA - LA RIOJA - CATALUÑA
CARAVACA (MU)	1	16-6 A 15-10	MURCIA - C.VALENCIANA - ANDALUCÍA - CASTILLA LA MANCHA	
Aviones de Carga en Tierra (3.100 litros)	AMPURIABRAVA (GI)	2	1-7 A 30-9	CATALUÑA - ARAGÓN - C.VALENCIANA
	AGONCILLO (LO)	2	1-7 A 30-9	LA RIOJA - NAVARRA - ARAGÓN - PAÍS VASCO - CASTILLA Y LEÓN
	NIEBLA (H)	1	1-7 A 30-9	ANDALUCÍA - EXTREMADURA
	XINZO (OR)	2	1-7 A 30-9	GALICIA - ASTURIAS - CASTILLA Y LEÓN
	PAMPLONA (NA)	1	1-7 A 30-9	NAVARRA - LA RIOJA - PAÍS VASCO - ARAGÓN
	SON BONET (IB)	1	1-7 A 30-9	BALEARES - CATALUÑA - C.VALENCIANA
Aviones Anfibios (3.100 litros)	MANISES (V)	2	1-7 A 30-9	C.VALENCIANA - ARAGÓN - CATALUÑA
	REUS (T)	2	1-7 A 30-9	CATALUÑA - ARAGÓN - C.VALENCIANA
	ROSINOS (ZA)	2	1/16-7 A 30-9/15-10	CASTILLA Y LEÓN - GALICIA - ASTURIAS - EXTREMADURA
BRIF A (Brigada Helitransportadora Grande)	TABUYO (LE)	2	15-6 A 14-10	CASTILLA Y LEÓN - ASTURIAS - GALICIA
	PINOFRANQUEADO (CC)	2	15-6 A 14-10	EXTREMADURA - ANDALUCÍA - CASTILLA Y LEÓN - CASTILLA LA MANCHA
	DAROCA (Z)	2	15-6 A 14-10	CASTILLA LA MANCHA - MURCIA - CATALUÑA - C.VALENCIANA - MADRID
	PRADO DE LOS ESQUILADORES (CU)	2	15-6 A 14-10	CASTILLA LA MANCHA - C.VALENCIANA - MURCIA
	TINEO (O)	2	15-6 A 14-10	ASTURIAS - GALICIA - CASTILLA Y LEÓN
	LAZA (OR)	2	15-6 A 14-10	GALICIA - ASTURIAS - CASTILLA Y LEÓN
	LUBIA (SO)	2	15-6 A 14-10	CASTILLA Y LEÓN - CASTILLA LA MANCHA - ARAGÓN - LA RIOJA
	LA PALMA (TF)	2	15-6 A 14-10	CANARIAS
LA IGLESUELA (TO)	2	15-6 A 14-10	EXTREMADURA - CASTILLA LA MANCHA - CASTILLA Y LEÓN - MADRID	
BRIF B (Brigada Helitransportadora Mediana)	PUERTO EL PICO (AV)	1	15-6 A 14-10	CASTILLA Y LEÓN-CASTILLA LA MANCHA-EXTREMADURA-MADRID
Avión de coordinación y observación	LA IGLESUELA (TO)	1	1-7 A 30-9	MADRID - CASTILLA LA MANCHA - CASTILLA Y LEÓN - EXTREMADURA
	MUCHAMIEL (A)	1	1-7 A 30-9	C.VALENCIANA - CATALUÑA - MURCIA - ARAGÓN
	LABACOLLA (C)	1	1-7 A 30-9	GALICIA - CASTILLA Y LEÓN - ASTURIAS
	SEVILLA (SE)	1	1-7 A 30-9	ANDALUCÍA - MURCIA - EXTREMADURA
Helicóptero BK-117 de coordinación y observación (Guardia Civil)	TORREJÓN (M)	1	16-7 A 15-8	MADRID - CASTILLA LA MANCHA - CASTILLA Y LEÓN

INCENDIOS FORESTALES

12.10.5.5. DETECCIÓN Y EXTINCIÓN: Distribución de medios del MARM. Campaña de invierno, 2010

Tipo	Base	Número de aeronaves	Periodo Verano 2007	Zona preferente
Aviones Anfibios (5.500 litros)	TORREJÓN (Madrid) CL-215 T	2	Todo el año	Madrid - Castilla La Mancha - Castilla y León
	MATACÁN (Salamanca) CL-215	2	Todo el año	Castilla y León - Galicia - Asturias - Extremadura
	REUS (Tarragona) CL-215	1	1-4 a 5-4	Cataluña - Aragón - C.Valenciana
Helicóptero Bombardero de Agua (4.500 litros)	MUCHAMIEL (Alicante)	1	15-2 a 14-6	C.Valenciana - Murcia - Castilla-La Mancha
	PALMA DEL RIO (Córdoba)	1	1-3 a 14-6	Andalucía - Extremadura y Castilla-La Mancha
	TABUYO (León)	1	1-3 a 29-4	Castilla y León - Asturias - Galicia
	TINEO (Asturias)	1	1-3 a 29-4	Asturias - Galicia - Castilla y León
Brigada Helitransportadora de Invierno	LAZA (Orense)	1	1-3 a 29-4	Galicia - Asturias - Castilla y León
	TABUYO (León)	1	1-3 a 29-4	Castilla y León - Asturias - Galicia
	PINOFRANQUEADO (Cáceres)	1	1-3 a 29-4	Extremadura - Andalucía - Castilla y León - Castilla La Mancha
	TINEO (Asturias)	1	1-3 a 29-4	Asturias - Galicia - Castilla y León
	LAZA (Orense)	1	1-3 a 29-4	Galicia - Asturias - Castilla y León
Equipo de Prevención Integral	RUENTE (Cantabria)	1	15-2 a 15-4	Cantabria - Castilla y León - Asturias
	A CORUÑA	1	1-1 a 30-4 Y 1-11 a 31-12	Noia
	LUGO	1	1-1 a 30-4 Y 1-11 a 31-12	Lugo - Sarria
	OURENSE	1	1-1 a 30-4 Y 1-11 a 31-12	A Pobra de Trives
	PONTEVEDRA	1	1-1 a 30-4 Y 1-11 a 31-12	Pontareas
	ASTURIAS 1	1	1-1 a 30-4 Y 1-11 a 31-12	Pola de Lena
	ASTURIAS 2	1	1-1 a 30-4 Y 1-11 a 31-12	Cangas de Onís
	ASTURIAS 3	1	1-1 a 30-4 Y 1-11 a 31-12	Cangas del Narcea
	CANTABRIA	1	1-1 a 30-4 Y 1-11 a 31-12	Cabuérniga
	NAVARRA 1	1	1-1 a 30-4 Y 1-11 a 31-12	Baztán
	NAVARRA 2	1	1-1 a 30-4 Y 1-11 a 31-12	Burgete
	LA RIOJA	1	1-1 a 30-4 Y 1-11 a 31-12	La Rioja
	ZAMORA	1	1-1 a 30-4 Y 1-11 a 31-12	Sanabria
	LEÓN	1	1-1 a 30-4 Y 1-11 a 31-12	León
	ÁVILA	1	1-1 a 30-4 Y 1-11 a 31-12	Barco de Ávila
	HUESCA	1	1-1 a 30-4 Y 1-11 a 31-12	Somontano
	LA PALMA	1	1-1 a 30-4 Y 1-11 a 31-12	La Palma
	CÁCERES	1	1-1 a 30-4 Y 1-11 a 31-12	Hurdes

INCENDIOS FORESTALES

12.10.6. LOS INCENDIOS FORESTALES EN OTROS PAÍSES: Resumen de datos de los cinco países del sur de la Unión Europea, 2010

País	Nº de siniestros	Superficie forestal
España	11.722	54.770
Francia	3.900	10.300
Grecia (P)	1.052	8.967
Italia	4.884	46.537
Portugal	22.026	133.090

(P) Datos provisionales

GRÁFICO: Número de siniestros en Países de la Unión Europea. Año 2010



GRÁFICO: Superficie afectada en Países de la Unión Europea. Año 2010



TERCERA PARTE

ESTADÍSTICAS AGRARIAS Y ALIMENTACIÓN

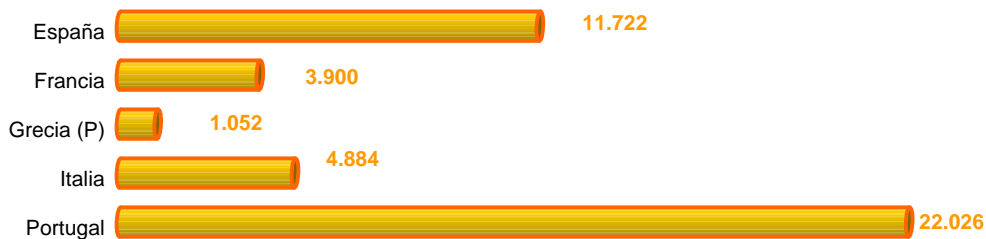
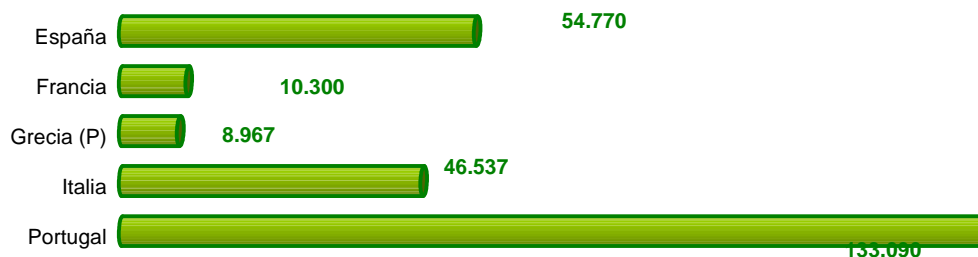
Capítulo 13.- Superficie y producciones de cultivos

Capítulo 14.- Efectivos y producciones ganaderas

Capítulo 15.- Medios de producción

Capítulo 16.- La industria de la Alimentación y Medio Ambiente

Capítulo 17.- Indicadores económicos

En esta tercera parte de "Estadísticas de Agricultura y ", se incluyen datos relevantes, sobre superficie y producciones de cultivos, efectivos y producciones ganaderas, medios de producción, la industria de la Alimentación y el Medio Ambiente e indicadores económicos del "Medio Rural" para el análisis del sector rural y la industria del medio rural y de medio ambiente, con sus ramas de actividad correspondientes.

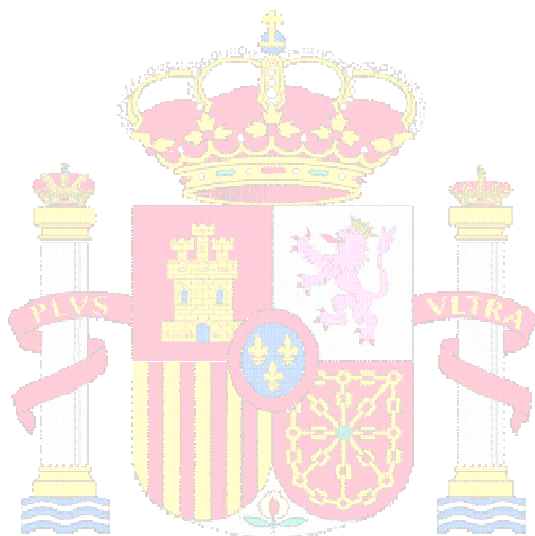

**MINISTERIO DE
AGRICULTURA, ALIMENTACIÓN
Y MEDIO AMBIENTE**

CAPÍTULO 13: SUPERFICIES Y PRODUCCIONES DE CULTIVOS

CULTIVOS HERBÁCEOS

- 13.1. Cereales grano**
- 13.2. Leguminosas grano**
- 13.3. Tubérculos para consumo humano**
- 13.4. Cultivos industriales**
- 13.5. Cultivos forrajeros**
- 13.6. Hortalizas**
- 13.7. Flores y plantas ornamentales**

CULTIVOS LEÑOSOS

- 13.8. Cítricos**
- 13.9. Frutales de fruto fresco no cítricos**
- 13.10. Frutales de fruto seco**
- 13.11. Viñedo**
- 13.12. Olivar**
- 13.13. Otros cultivos leñosos**

Se incluyen en este capítulo, datos sobre superficies, rendimientos, producciones, destino de las producciones, balances, precios, etc., de los cultivos de mayor relevancia cuantitativa, en el conjunto del territorio español. La información se presenta desagregada a niveles geográficos de Comunidades Autónomas y Provincias (NUTs II y III) y organizada según los grupos de cultivos significativos de la estructura española (cereales, leguminosas-grano, cultivos industriales, hortalizas, frutales, olivar, viñedo, etc.).

CULTIVOS HERBÁCEOS

13.1. CEREALES

Se incluyen en este subcapítulo, datos sobre los principales cereales, tanto de invierno como de primavera. Figuran las superficies, los rendimientos, las producciones, los precios medios percibidos por los agricultores, el valor de las cosechas y el comercio exterior de cada producto y en algunos casos, el destino de la producción en las explotaciones productoras.

Para los cereales más significativos, se desglosa la información por grupos de variedades; se incluye información sobre Comercio Exterior.

La información sobre superficies, rendimientos y producciones se presenta con desagregación provincial para el año de referencia y se elaboran series históricas a nivel nacional de los datos de cereales más significativos.

Enlaces de interés:

ESYRCE: <http://www.mapa.es/es/estadistica/pags/encuestacultivos/resultados.htm>

Avances de superficies y producción de cultivos

<http://www.mapa.es/es/estadistica/pags/superficie/superficie.htm>

13.2. LEGUMINOSAS GRANO

Con una estructura similar a la establecida para los cereales, se incluyen en este subcapítulo, datos sobre superficies ocupadas, rendimientos, producciones cosechadas (en secano y regadío), de leguminosas grano (Judías secas, habas secas, lentejas, garbanzos, guisantes secos, veza, yeros) y otras leguminosas grano de menor significación.

Se incluyen, además, datos sobre los precios percibidos por los agricultores, el valor alcanzado por la cosecha, el destino de la producción en las explotaciones productoras y el comercio exterior de cada producto.

Para los datos de leguminosas grano más significativos, la información se presenta desagregada a niveles geográficos de Comunidades Autónomas y Provincias, incluyéndose para las mismas, datos sobre Comercio Exterior.

Enlaces de interés:

ESYRCE: <http://www.mapa.es/es/estadistica/pags/encuestacultivos/resultados.htm>

Avances de superficies y producción de cultivos

<http://www.mapa.es/es/estadistica/pags/superficie/superficie.htm>

13.3. TUBERCULOS PARA CONSUMO HUMANO

Se incluyen en este subcapítulo, datos sobre patatas y otros tubérculos de consumo humano (batata y boniato), figurando superficies, rendimientos, producciones, precios medios percibidos por los agricultores y el valor de las cosechas. El desglose se realiza, según la época de recolección.

Se han elaborado series históricas nacionales y los datos sobre superficies, rendimientos y producciones, se presentan desagregados según Comunidades Autónomas y Provincias.

Para la patata, se incluyen datos sobre Comercio Exterior.

Enlaces de interés:

ESYRCE: <http://www.mapa.es/es/estadistica/pags/encuestacultivos/resultados.htm>

Avances de superficies y producción de cultivos

<http://www.mapa.es/es/estadistica/pags/superficie/superficie.htm>

13.4. CULTIVOS INDUSTRIALES

Conservando el formato establecido para los cultivos herbáceos, se incluyen en este subcapítulo, datos de cultivos industriales, agrupándose para su análisis según la producción elaborada (azucareras, textiles, oleaginosos y condimentos).

Los datos referidos a superficie, rendimiento y producción, se desagregan a nivel de Comunidad Autónoma y Provincia. En las series a nivel nacional, se incluyen los precios percibidos por los agricultores, el valor de la producción y las cantidades de productos elaborados.

Para los cultivos industriales más importantes se han considerado los productos elaborados (azúcar, aceite y torta de girasol), incluyéndose datos de Comercio Exterior.

Enlaces de interés:

ESYRCE: <http://www.mapa.es/es/estadistica/pags/encuestacultivos/resultados.htm>

Avances de superficies y producción de cultivos

<http://www.mapa.es/es/estadistica/pags/superficie/superficie.htm>

13.5. CULTIVOS FORRAJEROS

Los cultivos forrajeros, son de gran importancia para el desarrollo de la cabaña nacional ganadera, manteniéndose el formato de tablas utilizado, para los cultivos herbáceos. Se incluyen en este subcapítulo, datos de superficie, producción y rendimiento sobre gramíneas forrajeras, leguminosas forrajeras, praderas polifitas, etc.

Para un mejor conocimiento de los cultivos forrajeros, se publican por separado, los datos de aquellos cultivos cuya producción se cosecha y que eventualmente se pasta después de cosechar y los cultivos que solamente se pastan.

Enlaces de interés:

ESYRCE: <http://www.mapa.es/es/estadistica/pags/encuestacultivos/resultados.htm>

Avances de superficies y producción de cultivos

<http://www.mapa.es/es/estadistica/pags/superficie/superficie.htm>

13.6. HORTALIZAS

Se incluyen en este subcapítulo, datos sobre hortalizas, tales como, superficies, rendimientos, producciones, valor, destino de la producción y comercio exterior con una sistemática análoga a la utilizada en cereales.

Para su mejor conocimiento, las hortalizas se han clasificado en grupos: de hoja o de tallo, de fruto, de flor, raíces y bulbos, leguminosas y hortalizas varias.

Se publican por separado las superficies y rendimientos de los cultivos al aire libre y cultivos protegidos. Los datos de producción están referidos al momento de la recolección.

Enlaces de interés:

ESYRCE: <http://www.mapa.es/es/estadistica/pags/encuestacultivos/resultados.htm>

Avances de superficies y producción de cultivos

<http://www.mapa.es/es/estadistica/pags/superficie/superficie.htm>

13.7. FLORES Y PLANTAS ORNAMENTALES

Las flores y plantas ornamentales de creciente interés económico, dentro de la agricultura a nivel nacional, mantiene un formato similar al de los demás cultivos herbáceos.

Se incluyen en este subcapítulo, datos sobre superficie cultivada, rendimiento y producción de claveles, rosas, otras flores y plantas ornamentales, distinguiéndose entre producidas en cultivos al aire libre y en cultivos protegidos.

Enlaces de interés:

ESYRCE: <http://www.mapa.es/es/estadistica/pags/encuestacultivos/resultados.htm>

Avances de superficies y producción de cultivos

<http://www.mapa.es/es/estadistica/pags/superficie/superficie.htm>

CULTIVOS LEÑOSOS

13.8. CÍTRICOS

La extraordinaria importancia que dentro de los frutales tienen los cítricos en España ha determinado que, en la elaboración del Anuario, se les dedique un subcapítulo aparte.

El desglose de los datos a nivel de variedades y grupos de variedades se ha hecho de acuerdo con la sistemática del Inventario Nacional de Cítricos.

La información sobre superficies y cosechas se facilita por los servicios estadísticos provinciales de las Comunidades Autónomas, en base a los inventarios y aforos de cosecha realizados en las plantaciones de cítricos.

Los datos de producción que figuran en las series históricas a nivel nacional se refieren a la campaña de recolección que se inicia el año de la serie histórica y se prolonga dentro del año siguiente.

Los precios que se incluyen en las series, son en árbol, de acuerdo con la modalidad de su contratación y, por tanto, no incluyen los costes de recolección.

El valor correspondiente a un determinado año se refiere a la producción del año civil, por lo que se compone de parte de la campaña que se inicia el año anterior y de la siguiente.

Enlaces de interés:

ESYRCE: <http://www.mapa.es/es/estadistica/pags/encuestacultivos/resultados.htm>

Avances de superficies y producción de cultivos

<http://www.mapa.es/es/estadistica/pags/superficie/superficie.htm>

13.9. FRUTALES DE FRUTO FRESCO NO CÍTRICOS

Se incluyen en este subcapítulo, datos correspondientes a los frutales de fruto fresco no cítricos, excepto los de fruto seco, la vid y los cítricos.

El precio medio percibido por los agricultores que figura en las series históricas, se calcula normalmente, sobre explotación y con el producto presentado al comprador según los usos y costumbres de la zona. Constituye una excepción el albaricoque cuyos precios son en árbol, de acuerdo con la modalidad de su contratación y, por lo tanto, sin incluir los costes de recolección.

En el apartado "Otros frutos de pepita", se incluyen membrillero, serbal, acerolo y otros.

En el apartado "Otros", dentro del grupo de frutales de fruto carnoso se incluyen la chumbera, azufaifo, kaki y otros.

Enlaces de interés:

ESYRCE: <http://www.mapa.es/es/estadistica/pags/encuestacultivos/resultados.htm>

Avances de superficies y producción de cultivos

<http://www.mapa.es/es/estadistica/pags/superficie/superficie.htm>

13.10. FRUTALES DE FRUTO SECO

Con formato similar y contenido análogo al planteado para los frutales no cítricos, se incluyen en este subcapítulo, los datos de frutales de fruto seco, grupo de frutales de gran tradición en el medio rural de España.

Enlaces de interés:

ESYRCE: <http://www.mapa.es/es/estadistica/pags/encuestacultivos/resultados.htm>

Avances de superficies y producción de cultivos

<http://www.mapa.es/es/estadistica/pags/superficie/superficie.htm>

13.11. VIÑEDO

Por la gran importancia, que el viñedo tiene dentro del medio rural español, su publicación estadística se ha separado, de la del resto de frutales, dedicándole un subcapítulo aparte.

Las diferentes variedades del viñedo a nivel nacional se han agrupado, según su finalidad, en viñedo de uva de mesa (producción que se consume en fresco) y en viñedo de uva de transformación (producción que se destina a la obtención de vino, mosto y a pasificación). Sin embargo, al especificar el destino de la producción se ha previsto que por razones comerciales o de otra índole, parte de esta producción se desvíe hacia usos diferentes de los que son característicos, de la variedad. Así, una parte de la uva de la variedad de mesa, se destina a la producción de vino, mosto o a pasificación, y por el contrario, una parte de uva de transformación se consume en fresco.

Los datos de producción se refieren a la campaña vitivinícola que comienza el año de la serie.

En uva de mesa los precios medios al agricultor son en parral, de acuerdo con la modalidad de su contratación y, por lo tanto, no incluyen los costes de recolección.

La producción de mosto para consumo es equivalente a la de mosto natural.

Enlaces de interés:

ESYRCE: <http://www.mapa.es/es/estadistica/pags/encuestacultivos/resultados.htm>

Avances de superficies y producción de cultivos

<http://www.mapa.es/es/estadistica/pags/superficie/superficie.htm>

13.12. OLIVAR

Se publican en este subcapítulo, con el mismo formato de los frutales, los datos sobre olivar, de producciones, rendimientos, superficies, productos elaborados y valor de los mismos cuya importancia económica es fundamental en España.

Aunque se traten por separado, el olivar de aceituna de mesa o de verdeo y el olivar de aceituna de almazara o para aceite, existen variedades de aptitud mixta cuyo consumo, para uno u otro destino, depende de las circunstancias del mercado.

También se incluyen datos de comercio exterior de producción de aceituna y aceite.

Enlaces de interés:

ESYRCE: <http://www.mapa.es/es/estadistica/pags/encuestacultivos/resultados.htm>

Avances de superficies y producción de cultivos

<http://www.mapa.es/es/estadistica/pags/superficie/superficie.htm>

13.13. OTROS CULTIVOS LEÑOSOS

Se incluyen en este subcapítulo, datos sobre plantas leñosas, cultivadas o no, cuya producción se emplea principalmente para la industria, con formato análogo al de los tres subcapítulos anteriores.

Enlaces de interés:

ESYRCE: <http://www.mapa.es/es/estadistica/pags/encuestacultivos/resultados.htm>

Avances de superficies y producción de cultivos

<http://www.mapa.es/es/estadistica/pags/superficie/superficie.htm>

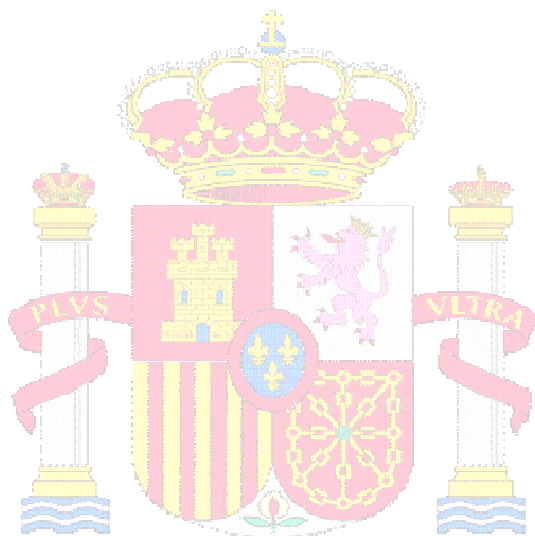

**MINISTERIO DE
AGRICULTURA, ALIMENTACIÓN
Y MEDIO AMBIENTE**

SUPERFICIES Y PRODUCCIONES DE CULTIVOS

13.1.1.1. CEREALES GRANO: Serie histórica de superficie, producción y valor

Años	Superficie (miles de hectáreas)	Producción (miles de toneladas)	Valor (miles de euros)
2000	6.807	24.567	3.184.137
2001	6.428	18.055	2.575.447
2002	6.729	21.683	2.894.872
2003	6.627	21.170	2.924.833
2004	6.603	24.849	3.412.054
2005	6.596	14.241	2.359.344
2006	6.305	19.092	2.629.835
2007	6.244	24.544	4.777.990
2008	6.740	24.180	4.625.040
2009	6.077	17.884	2.572.134
2010	6.040	19.880	3.268.396

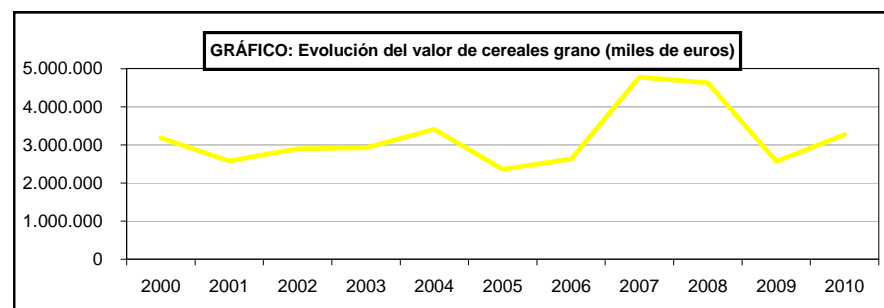
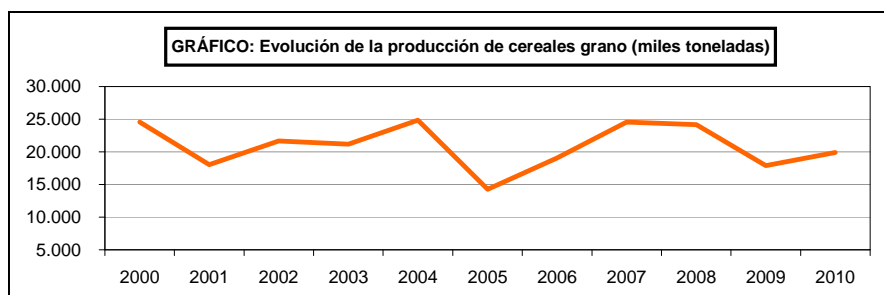
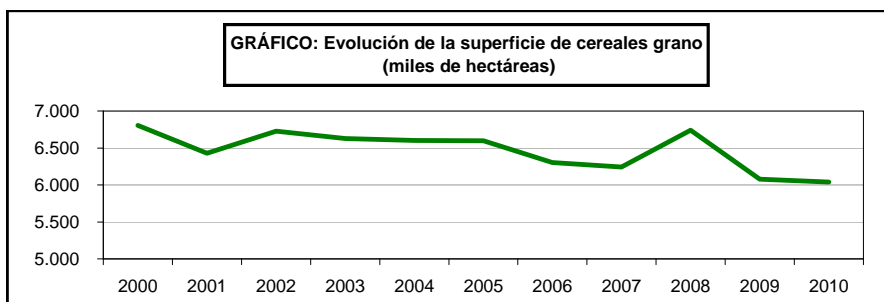

SUPERFICIES Y PRODUCCIONES DE CULTIVO

13.1.1.2. CEREALES GRANO: Resumen nacional de superficie, rendimiento y producción, 2010

Cultivos	Superficie (hectáreas)			Rendimiento (kg/ha)		Producción (toneladas)	
	Secano	Regadío	Total	Secano	Regadío	Grano	Paja cosechada
CEREALES DE INVIERNO							
Trigo duro	–	–	488.306	–	–	999.861	–
Trigo semiduro y blando	–	–	1.459.767	–	–	4.941.336	–
TRIGO TOTAL	1.685.097	262.976	1.948.073	2.799	4.657	5.941.197	3.445.434
Cebada de 6 carreras	–	–	449.177	–	–	1.041.270	–
Cebada de 2 carreras	–	–	2.436.435	–	–	7.113.122	–
CEBADA TOTAL	2.546.735	338.877	2.885.612	2.619	4.383	8.154.392	4.358.706
AVENA	464.032	47.297	511.329	1.892	3.098	1.024.661	563.769
CENTENO	127.746	7.742	135.488	1.827	3.229	258.380	143.989
ESCAÑA	2	–	2	700	–	1	–
TRITICALE	60.008	5.976	65.984	2.066	3.517	144.991	78.497
TRANQUILLÓN (mezcla de trigo y centeno)	31.241	1.408	32.649	1.170	2.049	39.434	30.199
OTRAS MEZCLAS DE CEREALES DE INVIERNO	10.036	–	10.036	1.285	–	12.895	7.172
CEREALES DE PRIMAVERA							
ARROZ (CÁSCARA)	–	122.184	122.184	–	7.594	927.817	–
Maíz híbrido	–	–	307.927	–	–	3.250.084	–
Otros maíces	–	–	7.063	–	–	74.737	–
MAÍZ TOTAL	22.767	292.223	314.990	6.581	10.865	3.324.821	–
SORGO	3.209	3.931	7.140	2.744	7.061	36.561	–
MJO	388	146	534	951	4.796	1.070	–
PANIZO	–	–	–	–	–	–	–
ALFORFÓN O TRIGO SARRACENO	1	–	1	700	–	1	–
ALPISTE	32	16	48	1.238	1.625	66	–
OTROS CEREALES	4.789	930	5.719	2.096	4.021	13.778	–
TOTAL CEREALES	4.956.083	1.083.706	6.039.789	–	–	19.880.065	8.627.765

SUPERFICIES Y PRODUCCIONES DE CULTIVOS

13.1.1.3. CEREALES GRANO: Destino de la producción de grano y semilla utilizada, 2010 (toneladas)

Cultivos	Destino de la producción en explotaciones productoras					Total semilla utilizada
	Reserva para consumo propio			Ventas fuera de la explotación	Total	
	Semilla	Piense	Alimentación humana			
CEREALES DE INVIERNO						
Trigo total	214.826	218.979	27.952	5.479.440	5.941.197	365.140
Cebada total	348.256	745.129	189	7.060.818	8.154.392	518.135
Avena	54.524	189.005	–	781.132	1.024.661	77.545
Centeno	15.229	52.910	–	190.242	258.380	18.584
Escaña	–	–	–	1	1	1
Triticale	3.568	21.976	–	13.890	39.434	5.535
Tranquillón	645	5.006	–	7.244	12.895	1.599
Otras mezclas de cereales de invierno	9.838	28.976	–	106.177	144.991	12.709
CEREALES DE PRIMAVERA						
Arroz (cáscara)	5.854	1.080	1.154	919.729	927.817	20.609
Maíz total	4.457	349.640	1.391	2.969.334	3.324.821	11.636
Sorgo	2.037	4.889	–	29.635	36.561	292
Mijo	88	51	–	931	1.070	46
Alforfón o trigo sarraceno	–	–	–	1	1	–
Alpiste	1	–	–	65	66	3
OTROS CEREALES	1.596	2.270	–	9.912	13.778	918
TOTAL CEREALES	660.919	1.619.910	30.686	17.568.550	19.880.065	1.032.752

GRÁFICO: Destino de la producción de grano de cereales. Año 2010

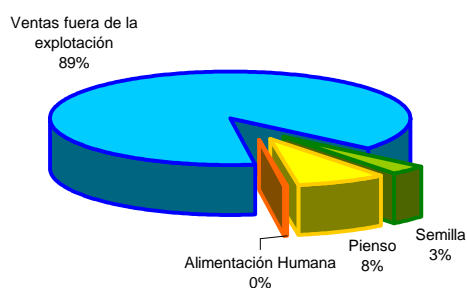

SUPERFICIES Y PRODUCCIONES DE CULTIVOS

13.1.1.4. CEREALES GRANO: Destino de la producción de grano, Bio-combustible y paja cosechada, 2010 (toneladas)

Cultivos	Producción (toneladas)		
	Grano	Bio-combustible	Paja cosechada
CEREALES DE INVIERNO			
Trigo total	5.941.197	31.895	3.445.434
Cebada total	8.154.392	127.220	4.358.706
Avena	1.024.661	10.319	563.769
Centeno	258.380	–	143.989
Escaña	1	–	–
Triticale	39.434	–	30.199
Tranquillón	12.895	–	7.172
Otras mezclas de cereales de invierno	144.991	4	78.497
TOTAL CEREALES DE INVIERNO	15.575.951	169.438	8.627.766
CEREALES DE PRIMAVERA			
Arroz (cáscara)	927.817	–	–
Maíz total	3.324.821	159.906	–
Sorgo	36.561	–	–
Mijo	1.070	–	–
Alforfón o trigo sarraceno	1	–	–
Alpiste	66	–	–
Panizo	–	–	–
TOTAL CEREALES DE PRIMAVERA	4.290.336	159.906	–
OTROS CEREALES	13.778	–	–
TOTAL CEREALES	19.880.065	329.344	8.627.765

SUPERFICIES Y PRODUCCIONES DE CULTIVOS

13.1.1.5. CEREALES GRANO: Análisis provincial: Destino de la producción: grano, bio-combustible y paja cosechada

Provincias y Comunidades Autónomas	Producción (toneladas)								
	Cereales de invierno			Cereales de primavera			Otros cereales		
	Grano	Bio-combustible	Paja	Grano	Bio-combustible	Paja	Grano	Bio-combustible	Paja
A Coruña	6.846	-	4.511	61.089	-	-	-	-	-
Lugo	10.008	-	7.261	19.157	-	-	-	-	-
Ourense	40.211	-	26.858	17.728	-	-	-	-	-
Pontevedra	1.233	-	853	30.101	-	-	-	-	-
GALICIA	58.298	-	39.483	128.075	-	-	-	-	-
P. DE ASTURIAS	50	-	100	750	-	-	-	-	-
CANTABRIA	1.578	-	2.525	845	-	-	-	-	-
Álava	271.973	-	190.859	53	-	-	-	-	-
Guipúzcoa	-	-	-	559	-	-	-	-	-
Vizcaya	-	-	-	426	-	-	-	-	-
PAÍS VASCO	271.973	-	190.859	1.038	-	-	-	-	-
NAVARRA	767.591	79.652	449.804	153.411	-	-	-	-	-
LA RIOJA	227.498	-	104.300	4.803	-	-	-	-	-
Huesca	920.476	-	679.118	489.968	-	-	-	-	-
Teruel	455.574	-	161.724	30.589	-	-	-	-	-
Zaragoza	692.685	-	553.443	196.479	-	-	-	-	-
ARAGÓN	2.068.735	-	1.394.285	717.036	-	-	-	-	-
Barcelona	256.169	-	111.016	5.848	-	-	162	-	-
Girona	162.069	-	-	90.764	-	-	27	-	-
Lleida	684.042	-	375.704	229.334	-	-	-	-	-
Tarragona	76.336	-	21.688	144.468	-	-	188	-	-
CATALUÑA	1.178.616	-	508.408	470.414	-	-	377	-	-
BALEARES	87.176	-	113.330	1.793	-	-	-	-	-
Ávila	229.124	6.208	91.576	2.025	-	-	27	-	-
Burgos	1.497.963	-	1.496.000	6.127	-	-	-	-	-
León	344.275	-	138.119	552.233	-	-	219	-	-
Palencia	984.199	-	246.050	28.220	-	-	8	-	-
Salamanca	367.139	64.864	167.060	155.754	132.406	-	171	-	-
Segovia	517.872	-	504.555	1.200	-	-	-	-	-
Soria	726.763	-	470.386	3.788	-	-	-	-	-
Valladolid	980.361	-	224.260	79.114	-	-	231	-	-
Zamora	390.893	15.725	191.792	174.201	27.500	-	362	-	-
CASTILLA Y LEÓN	6.038.589	86.797	3.529.798	1.002.662	159.906	-	1.018	-	-
MADRID	173.423	-	208.107	78.158	-	-	-	-	-
Albacete	522.609	2.989	157.346	133.913	-	-	-	-	-
Ciudad Real	448.843	-	255.663	44.831	-	-	31	-	-
Cuenca	810.352	-	178.671	7.647	-	-	-	-	-
Guadalajara	463.428	-	261.985	43.066	-	-	8	-	-
Toledo	593.718	-	327.253	131.286	-	-	684	-	-
CASTILLA – LA MANCHA	2.838.950	2.989	1.180.918	360.743	-	-	723	-	-
Alicante	21.936	-	8.802	2.551	-	-	-	-	-
Castellón	8.961	-	9.223	1.033	-	-	-	-	-
Valencia	24.315	-	14.740	120.599	-	-	9	-	-
C. VALENCIANA	55.212	-	32.765	124.183	-	-	9	-	-
R. DE MURCIA	65.079	-	38.778	3.505	-	-	-	-	-
Badajoz	393.566	-	180.278	439.611	-	-	-	-	-
Cáceres	39.809	-	18.950	194.666	-	-	-	-	-
EXTREMADURA	433.375	-	199.228	634.277	-	-	-	-	-
Almería	20.000	-	16.421	62	-	-	64	-	-
Cádiz	184.246	-	164.152	64.784	-	-	8.669	-	-
Córdoba	245.040	-	134.739	54.183	-	-	799	-	-
Granada	151.190	-	71.458	32.969	-	-	-	-	-
Huelva	46.153	-	1.440	1.180	-	-	238	-	-
Jaén	32.608	-	16.304	9.006	-	-	76	-	-
Málaga	113.960	-	49.774	3.517	-	-	331	-	-
Sevilla	516.072	-	180.095	441.303	-	-	1.415	-	-
ANDALUCÍA	1.309.269	-	634.383	607.004	-	-	11.592	-	-
Las Palmas	-	-	-	639	-	-	-	-	-
S.C. de Tenerife	539	-	695	1.000	-	-	59	-	-
CANARIAS	539	-	695	1.639	-	-	59	-	-
ESPAÑA	15.575.951	169.438	8.627.766	4.290.336	159.906	-	13.778	-	-

SUPERFICIES Y PRODUCCIONES DE CULTIVOS

13.1.2.1. CEREALES GRANO-TRIGO: Serie histórica de superficie, rendimiento, producción, precio, valor

Años	Superficie (miles de hectáreas)	Rendimiento (qm/ha)	Producción (miles de toneladas)	Bio-combustible (miles de toneladas)	Precio medio percibido por los agricultores (euros/100kg)	Valor ⁽¹⁾ (miles de euros)
2000	2.353,0	31,0	7.293,6		12,93	942.900
2001	2.177,0	23,0	5.007,7		14,88	745.145
2002	2.406,6	28,3	6.822,2		13,41	914.852
2003	2.220,6	27,1	6.019,0		13,80	830.620
2004	2.175,0	32,6	7.096,7		14,15	1.004.186
2005	2.274,1	17,7	4.026,7		13,96	562.126
2006	1.920,2	28,8	5.521,6		13,93	769.156
2007	1.803,3	35,7	6.436,4		21,03	1.353.566
2008	2.057,9	33,2	6.831,5		21,89	1.495.407
2009	1.772,8	27,1	4.804,8	23,41	16,03	770.205
2010	1.948,1	30,5	5.941,2	31,90	17,41	1.034.362

⁽¹⁾ No se incluye el valor de la semilla selecta.

⁽²⁾ Incluida la harina en equivalente grano, coeficiente de conversión de trigo a harina 0,75 y la sémola, coeficiente de transformación 0,72.

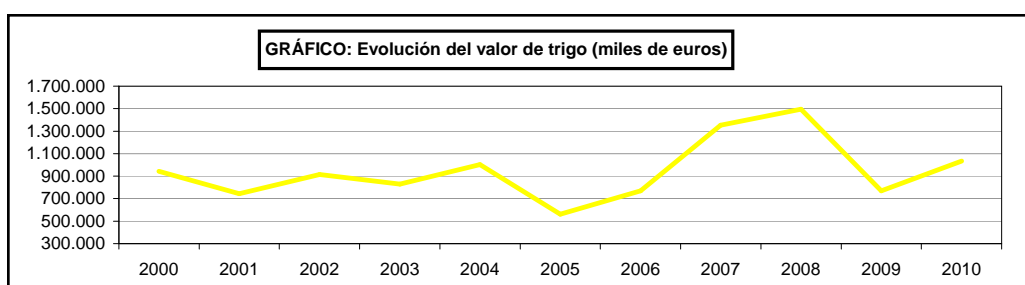
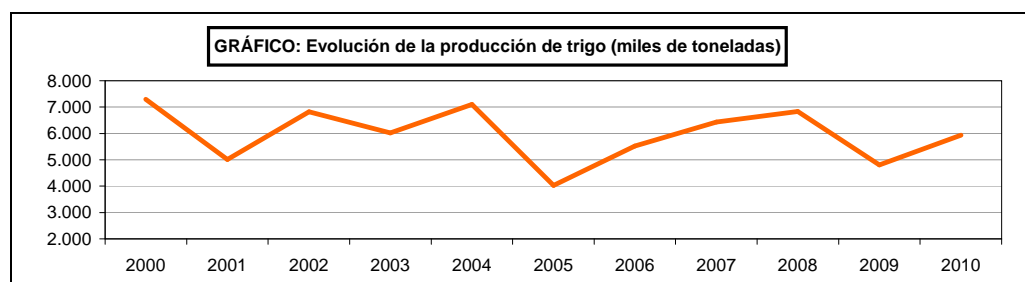
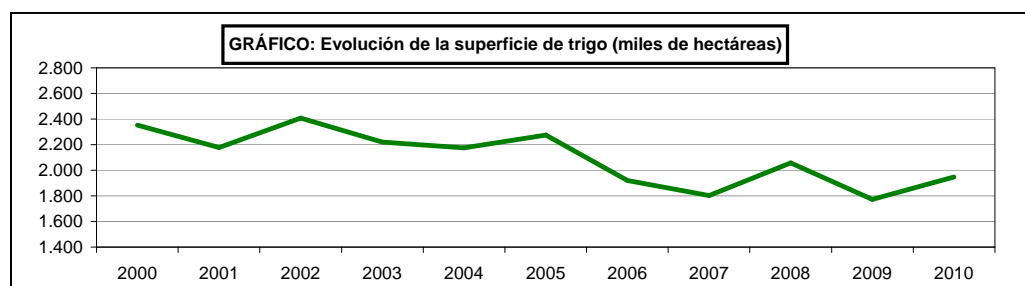

SUPERFICIES Y PRODUCCIONES DE CULTIVOS

13.1.2.2. CEREALES GRANO-TRIGO: Serie histórica de superficie y producción según dureza del grano

Años	Trigo duro		Trigo semiduro y blando ⁽¹⁾	
	Superficie (miles de hectáreas)	Producción (miles de toneladas)	Superficie (miles de hectáreas)	Producción (miles de toneladas)
2000	867,3	1.939,2	1.485,7	5.354,4
2001	885,1	1.899,5	1.291,9	3.108,2
2002	926,2	2.153,2	1.480,5	4.669,0
2003	913,2	1.989,1	1.307,5	4.029,9
2004	948,7	2.707,8	1.226,3	4.388,9
2005	910,4	934,5	1.363,7	3.092,2
2006	614,0	1.643,2	1.306,2	3.878,4
2007	413,4	1.227,1	1.389,9	5.209,2
2008	531,7	1.184,8	1.526,2	5.646,6
2009	541,6	1.401,5	1.231,2	3.403,3
2010	488,3	999,9	1.459,8	4.941,3

⁽¹⁾ En trigo semiduro se incluyen variedades utilizables en la fabricación de pastas alimenticias.

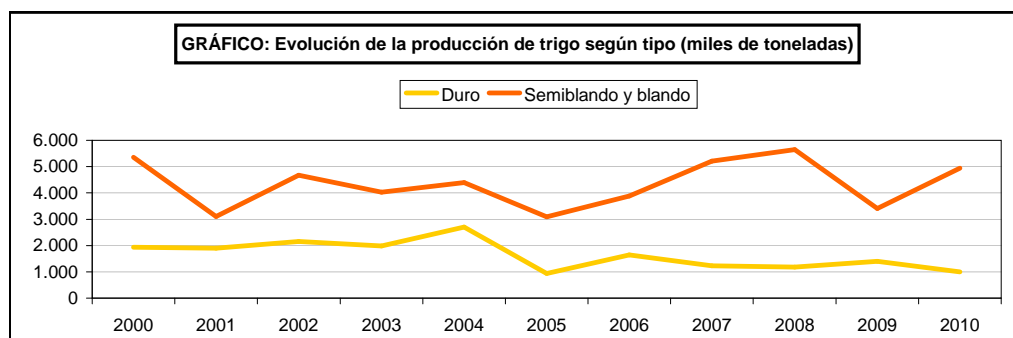
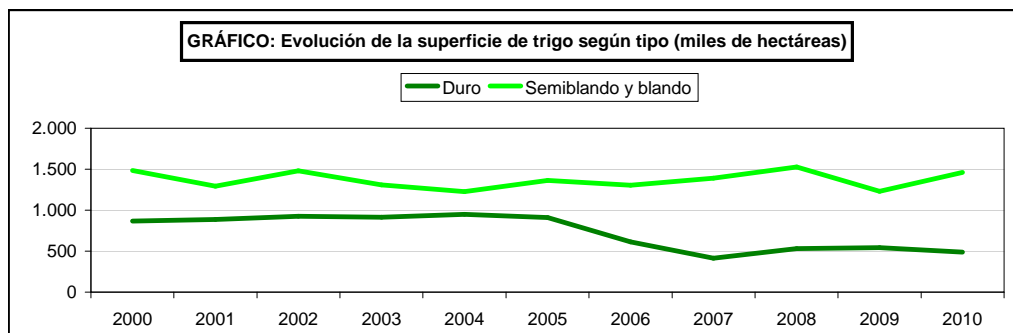

SUPERFICIES Y PRODUCCIONES DE CULTIVOS

13.1.2.3. CEREALES GRANO-TRIGO: Análisis provincial de superficie, rendimiento y producción, 2010

Provincias y Comunidades Autónomas	Superficie (hectáreas)			Rendimiento (kg/ha)		Producción de grano (toneladas)	Paja cosechada (toneladas)
	Secano	Regadío	Total	Secano	Regadío		
A Coruña	1.897	–	1.897	3.330	–	6.317	3.980
Lugo	3.271	–	3.271	2.610	–	8.537	5.849
Ourense	9.413	–	9.413	3.090	–	29.086	16.780
Pontevedra	326	–	326	3.640	–	1.187	810
GALICIA	14.907	–	14.907	3.027	–	45.127	27.419
P. DE ASTURIAS	50	–	50	1.000	–	50	100
CANTABRIA	462	–	462	2.450	–	1.132	2.060
Álava	26.040	–	26.040	5.950	–	154.938	113.700
PAÍS VASCO	26.040	–	26.040	5.950	–	154.938	113.700
NAVARRA	61.206	13.374	74.580	4.385	5.359	340.087	173.205
LA RIOJA	28.856	5.309	34.165	4.462	5.000	155.301	68.500
Huesca	18.901	16.828	35.729	3.009	4.680	135.628	100.088
Teruel	30.552	2.613	33.165	2.815	4.266	97.151	36.428
Zaragoza	151.125	34.617	185.742	1.484	4.375	375.718	300.554
ARAGÓN	200.578	54.058	254.636	1.830	4.465	608.497	437.070
Barcelona	19.802	659	20.461	4.030	5.387	83.352	38.301
Girona	10.085	5.267	15.352	3.790	5.400	66.661	–
Lleida	29.393	15.861	45.254	4.044	5.650	208.479	114.663
Tarragona	6.704	92	6.796	4.121	5.400	28.124	12.656
CATALUÑA	65.984	21.879	87.863	4.009	5.581	386.616	165.620
BALEARES	3.402	420	3.822	3.300	4.900	13.285	17.271
Ávila	28.110	2.389	30.499	2.490	3.795	79.060	31.624
Burgos	199.639	5.201	204.840	4.340	5.200	893.478	893.000
León	27.197	18.953	46.150	2.900	5.700	186.903	64.610
Palencia	77.749	17.361	95.110	3.262	5.333	346.230	86.557
Salamanca	54.761	4.773	59.534	2.755	3.580	167.954	73.897
Segovia	54.408	1.582	55.990	3.300	5.000	187.456	184.767
Soria	93.101	3.134	96.235	3.800	5.200	370.080	185.039
Valladolid	41.636	9.219	50.855	2.900	4.730	164.350	57.360
Zamora	51.463	5.884	57.347	1.999	4.494	129.317	57.347
CASTILLA Y LEÓN	628.064	68.496	696.560	3.466	5.082	2.524.828	1.634.201
MADRID	18.557	2.776	21.333	1.994	5.209	51.463	61.756
Albacete	43.084	17.472	60.556	1.325	5.600	154.930	46.479
Ciudad Real	37.481	5.138	42.619	1.020	1.788	47.417	28.703
Cuenca	21.639	3.388	25.027	3.100	5.500	85.715	30.000
Guadalajara	59.069	2.340	61.409	2.700	3.500	167.676	100.606
Toledo	42.708	5.553	48.261	1.728	4.598	99.333	58.410
CASTILLA – LA MANCHA	203.981	33.891	237.872	1.940	4.703	555.071	264.198
Alicante	709	628	1.337	1.500	4.500	3.890	1.556
Castellón	660	9	669	2.463	5.056	1.671	2.507
Valencia	1.342	102	1.444	2.000	4.700	3.163	1.877
C. VALENCIANA	2.711	739	3.450	1.982	4.534	8.724	5.940
R. DE MURCIA	5.008	1.708	6.716	1.700	4.300	15.858	7.770
Badajoz	72.593	1.147	73.740	2.152	3.033	159.699	54.885
Cáceres	7.478	116	7.594	1.854	2.563	14.162	4.250
EXTREMADURA	80.071	1.263	81.334	2.124	2.990	173.861	59.135
Almería	1.910	66	1.976	1.007	1.985	2.054	1.346
Cádiz	64.304	6.001	70.305	1.673	3.000	125.584	111.770
Córdoba	72.420	16.656	89.076	1.500	4.500	183.582	84.622
Granada	9.462	1.524	10.986	1.774	4.096	23.028	9.211
Huelva	15.140	838	15.978	1.847	3.996	31.312	1.440
Jaén	10.183	2.416	12.599	1.495	1.968	19.978	9.989
Málaga	22.208	2.710	24.918	2.334	4.518	64.077	29.902
Sevilla	149.435	28.852	178.287	2.353	3.638	456.586	158.970
ANDALUCÍA	345.062	59.063	404.125	1.975	3.803	906.201	407.250
Las Palmas	–	–	–	–	–	–	–
S.C. de Tenerife	158	–	158	1.000	1.500	158	239
CANARIAS	158	–	158	1.000	–	158	239
ESPAÑA	1.685.097	262.976	1.948.073	2.799	4.657	5.941.197	3.445.434

SUPERFICIES Y PRODUCCIONES DE CULTIVOS

13.1.2.4. CEREALES GRANO-TRIGO: Análisis provincial de superficie y producción según dureza del grano, 2010

Provincias y Comunidades Autónomas	Trigo duro		Trigo blando y semiduro	
	Superficie (hectáreas)	Producción (toneladas)	Superficie (hectáreas)	Producción (toneladas)
A Coruña	-	-	1.897	6.317
Lugo	-	-	3.271	8.537
Ourense	-	-	9.413	29.086
Pontevedra	-	-	326	1.187
GALICIA	-	-	14.907	45.127
P. DE ASTURIAS	-	-	50	50
CANTABRIA	-	-	462	1.132
Álava	-	-	26.040	154.938
PAÍS VASCO	-	-	26.040	154.938
NAVARRA	3.977	5.648	70.603	334.439
LA RIOJA	52	208	34.113	155.093
Huesca	3.622	12.817	32.107	122.811
Teruel	1.575	3.131	31.590	94.020
Zaragoza	150.511	259.887	35.231	115.831
ARAGÓN	155.708	275.835	98.928	332.662
Barcelona	-	-	20.461	83.352
Girona	15	67	15.337	66.594
Lleida	226	834	45.028	207.645
Tarragona	-	-	6.796	28.124
CATALUÑA	241	901	87.622	385.715
BALEARES	-	-	3.822	13.285
Ávila	-	-	30.499	79.060
Burgos	1.147	2.993	203.693	890.485
León	30	137	46.120	186.766
Palencia	148	444	94.962	345.786
Salamanca	115	311	59.419	167.643
Segovia	-	-	55.990	187.456
Soria	88	337	96.147	369.743
Valladolid	468	1.606	50.387	162.744
Zamora	119	209	57.228	129.108
CASTILLA Y LEÓN	2.115	6.037	694.445	2.518.791
MADRID	92	179	21.241	51.284
Albacete	236	419	60.320	154.511
Ciudad Real	141	155	42.478	47.262
Cuenca	171	684	24.856	85.715
Guadalajara	43	992	61.366	166.000
Toledo	4.727	6.920	43.534	92.413
CASTILLA – LA MANCHA	5.318	9.170	232.554	545.901
Alicante	65	278	1.272	3.612
Castellón	30	88	639	1.583
Valencia	-	-	1.444	3.163
C. VALENCIANA	95	366	3.355	8.358
R. DE MURCIA	110	385	6.606	15.473
Badajoz	13.613	27.164	60.127	132.535
Cáceres	158	303	7.436	13.859
EXTREMADURA	13.771	27.467	67.563	146.394
Almería	503	456	1.473	1.598
Cádiz	61.204	98.384	9.101	27.200
Córdoba	71.169	146.808	17.907	36.774
Granada	3.278	7.220	7.708	15.808
Huelva	12.375	23.205	3.603	8.107
Jaén	10.499	16.981	2.100	2.997
Málaga	20.715	52.561	4.203	11.516
Sevilla	127.084	328.050	51.203	128.536
ANDALUCÍA	306.827	673.665	97.298	232.536
Las Palmas	-	-	-	-
S.C. de Tenerife	-	-	158	158
CANARIAS	-	-	158	158
ESPAÑA	488.306	999.861	1.459.767	4.941.336

SUPERFICIES Y PRODUCCIONES DE CULTIVOS

13.1.3.1. CEREALES GRANO-CEBADA: Serie histórica de superficie, rendimiento, producción, precio, valor

Años	Superficie (miles de hectáreas)	Rendimiento (qm/ha)	Producción (miles de toneladas)	Bio-combustible (miles de toneladas)	Precio medio percibido por los agricultores (euros/100kg)	Valor ⁽¹⁾ (miles de euros)
2000	3.278,0	33,7	11.063,0		11,6	1.279.267
2001	2.992,1	20,9	6.249,1		12,7	790.516
2002	3.101,5	27,0	8.362,3		11,8	988.427
2003	3.110,9	27,9	8.693,8		12,2	1.056.299
2004	3.178,8	33,5	10.639,8		12,6	1.340.617
2005	3.156,1	14,7	4.626,1		13,3	614.341
2006	3.197,4	25,4	8.136,4		12,6	1.022.744
2007	3.228,4	37,0	11.945,3		18,4	2.193.161
2008	3.486,9	32,3	11.269,7		17,0	1.912.467
2009	3.024,7	24,1	7.295,9	30,6	12,5	909.803
2010	2.885,6	28,3	8.154,4	127,2	15,0	1.225.605

⁽¹⁾ No se incluye el valor de la semilla selecta.

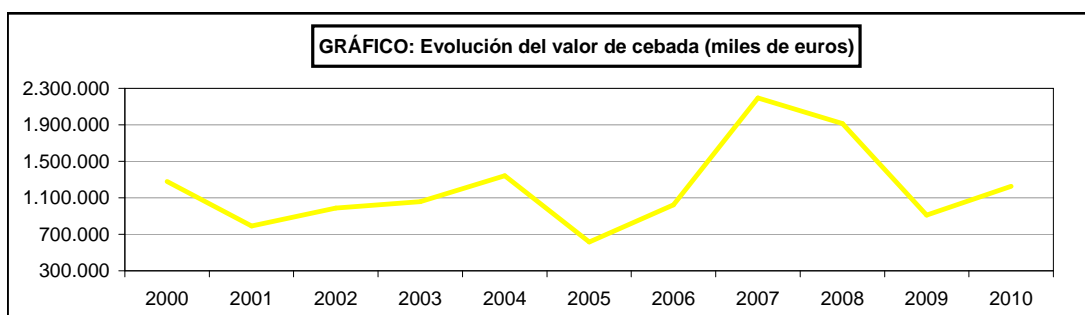
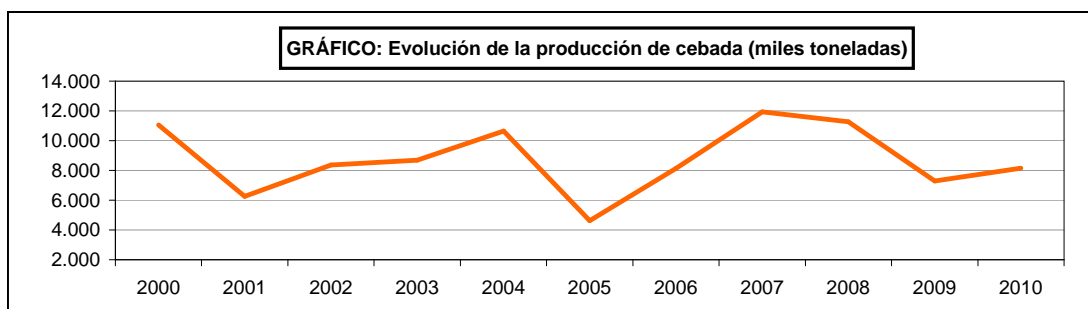
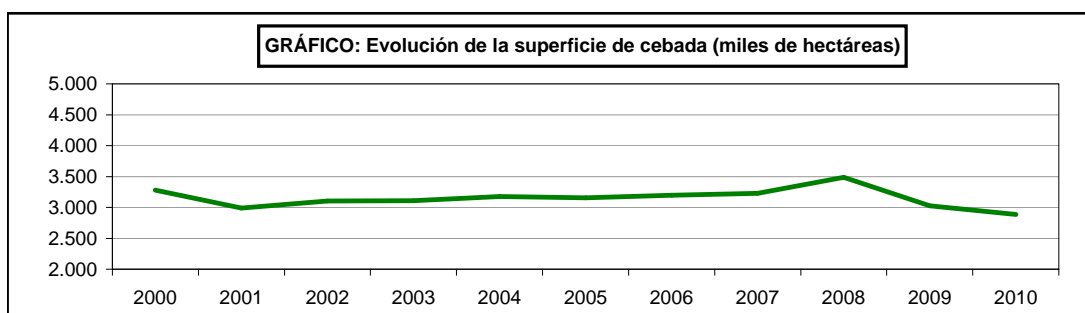

SUPERFICIES Y PRODUCCIONES DE CULTIVOS

13.1.3.2. CEREALES GRANO-CEBADA: Serie histórica de superficie y producción según tipos

Años	De 2 carreras		De 6 carreras	
	Superficie (miles de hectáreas)	Producción (miles de toneladas)	Superficie (miles de hectáreas)	Producción (miles de toneladas)
2000	2.453,8	8.665,1	824,2	2.397,9
2001	2.253,1	4.761,1	739,0	1.488,0
2002	2.385,1	6.509,2	716,4	1.853,1
2003	2.299,7	6.508,2	811,2	2.185,7
2004	2.349,7	7.939,6	829,1	2.700,2
2005	2.387,8	3.496,8	768,3	1.129,3
2006	2.491,7	6.329,9	705,7	1.806,5
2007	2.416,5	9.276,1	811,9	2.669,3
2008	2.878,5	9.554,8	608,5	1.714,9
2009	2.538,8	6.287,1	486,0	1.008,8
2010	2.436,4	7.113,1	449,2	1.041,3

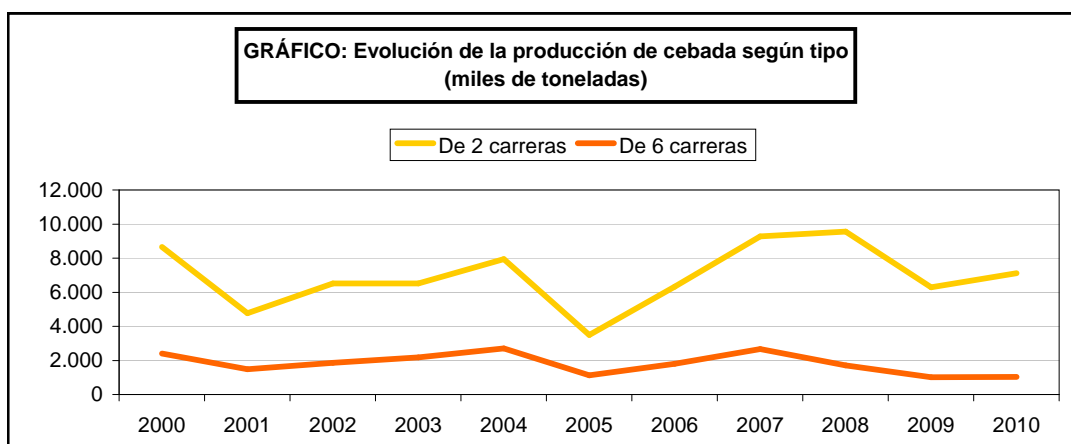
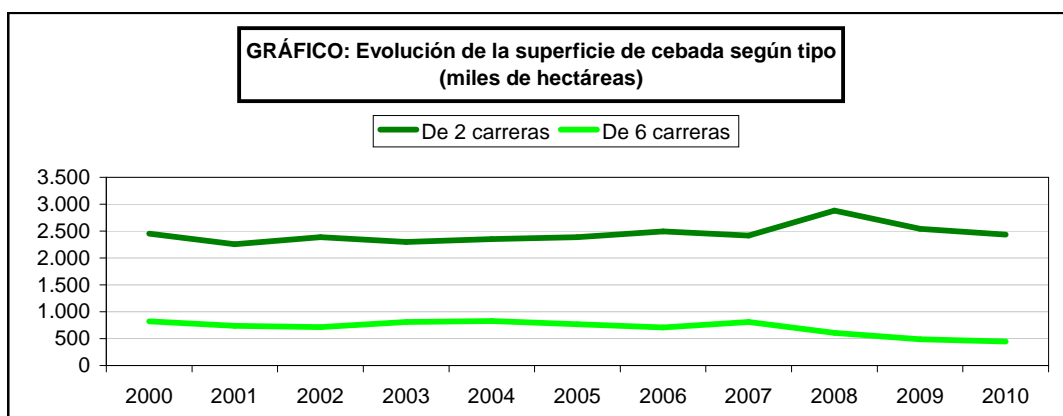

SUPERFICIES Y PRODUCCIONES DE CULTIVOS

13.1.3.3. CEREALES GRANO-CEBADA: Análisis provincial de superficie, rendimiento y producción, 2010

Provincias y Comunidades Autónomas	Superficie (hectáreas)			Rendimiento (kg/ha)		Producción de grano (toneladas)	Paja cosechada (toneladas)
	Secano	Regadío	Total	Secano	Regadío		
A Coruña	109	–	109	2.000	–	218	142
Lugo	166	–	166	2.000	–	332	227
Ourense	30	–	30	2.000	–	60	33
Pontevedra	2	–	2	2.000	–	4	2
GALICIA	307	–	307	2.000	–	614	404
CANTABRIA	204	–	204	1.300	–	265	405
Alava	14.276	–	14.276	5.500	–	78.518	45.000
PAÍS VASCO	14.276	–	14.276	5.500	–	78.518	45.000
NAVARRA	81.896	12.577	94.473	3.689	4.822	362.768	223.766
LA RIOJA	13.394	2.661	16.055	4.201	4.500	68.243	34.000
Huesca	151.891	45.944	197.835	3.230	6.107	771.187	569.194
Teruel	99.623	8.444	108.067	2.777	3.567	306.773	115.031
Zaragoza	86.976	25.256	112.232	2.280	4.152	303.168	242.556
ARAGÓN	338.490	79.644	418.134	2.853	5.218	1.381.128	926.781
Barcelona	39.991	1.548	41.539	3.731	4.961	156.886	65.954
Girona	13.876	4.002	17.878	3.582	4.950	69.512	–
Lleida	95.132	15.407	110.539	3.803	5.389	444.816	244.649
Tarragona	12.214	679	12.893	3.420	4.953	45.135	8.124
CATALUÑA	161.213	21.636	182.849	3.737	5.263	716.349	318.727
BALEARES	17.396	1.309	18.705	2.800	4.500	54.599	70.979
Ávila	53.124	6.584	59.708	1.810	3.705	120.548	47.770
Burgos	156.391	6.740	163.131	3.410	5.030	567.196	567.000
León	17.763	5.238	23.001	2.800	5.600	79.069	31.050
Palencia	147.860	13.238	161.098	3.106	4.830	523.209	130.802
Salamanca	47.788	4.410	52.198	2.560	3.000	135.567	70.156
Segovia	90.147	5.168	95.315	3.000	5.000	296.281	285.945
Soria	83.282	5.425	88.707	3.600	5.200	328.025	262.420
Valladolid	220.646	31.836	252.482	2.870	4.490	776.198	153.860
Zamora	76.032	9.573	85.605	2.110	4.280	201.400	94.165
CASTILLA Y LEÓN	893.033	88.212	981.245	2.939	4.566	3.027.493	1.643.168
MADRID	42.145	6.422	48.567	1.730	3.506	95.426	114.511
Albacete	123.317	21.745	145.062	1.410	5.750	298.911	98.641
Ciudad Real	111.626	56.858	168.484	1.700	2.111	309.791	170.390
Cuenca	277.742	10.686	288.428	2.317	5.472	702.002	140.389
Guadalajara	100.800	3.407	104.207	2.500	5.000	269.035	147.969
Toledo	156.876	17.468	174.344	1.902	4.786	381.980	209.274
CASTILLA-LA MANCHA	770.361	110.164	880.525	2.022	3.669	1.961.719	766.663
Alicante	2.594	1.244	3.838	1.403	4.343	9.042	3.617
Castellón	3.613	67	3.680	1.533	3.900	5.799	5.219
Valencia	8.102	473	8.575	2.000	4.800	18.475	12.863
C. VALENCIANA	14.309	1.784	16.093	1.774	4.448	33.316	21.699
R. DE MURCIA	24.779	2.687	27.466	1.200	2.100	35.378	21.934
Badajoz	68.613	804	69.417	1.965	2.835	137.104	68.307
Cáceres	1.696	–	1.696	1.804	–	3.060	1.530
EXTREMADURA	70.309	804	71.113	1.961	2.835	140.164	69.837
Almería	8.953	246	9.199	1.438	3.745	13.795	11.586
Cádiz	6.087	650	6.737	2.150	3.600	15.427	13.730
Córdoba	12.588	1.273	13.861	1.150	3.000	18.295	13.168
Granada	46.286	5.376	51.662	1.547	2.618	85.679	38.555
Huelva	1.331	55	1.386	1.627	2.600	2.309	–
Jaén	5.782	756	6.538	1.182	1.656	8.086	4.043
Málaga	8.311	1.081	9.392	2.439	3.795	24.373	9.392
Sevilla	15.188	1.540	16.728	1.642	3.515	30.351	10.232
ANDALUCÍA	104.526	10.977	115.503	1.591	2.921	198.315	100.706
Las Palmas	–	–	–	–	–	–	–
S.C. de Tenerife	97	–	97	1.000	1.500	97	126
CANARIAS	97	–	97	1.000	–	97	126
ESPAÑA	2.546.735	338.877	2.885.612	2.619	4.383	8.154.392	4.358.706

SUPERFICIES Y PRODUCCIONES DE CULTIVOS

13.1.3.4. CEREALES GRANO-CEBADA: Análisis provincial de superficie y producción según tipos, 2010

Provincias y Comunidades Autónomas	Cebada de 2 carreras		Cebada de 6 carreras	
	Superficie (hectáreas)	Producción (toneladas)	Superficie (hectáreas)	Producción (toneladas)
A Coruña	109	218	-	-
Lugo	166	332	-	-
Ourense	30	60	-	-
Pontevedra	2	4	-	-
GALICIA	307	614	-	-
CANTABRIA	204	265	-	-
Alava	14.276	78.518	-	-
PAÍS VASCO	14.276	78.518	-	-
NAVARRA	94.473	362.768	-	-
LA RIOJA	16.055	68.243	-	-
Huesca	184.337	721.967	13.498	49.220
Teruel	94.023	271.055	14.044	35.718
Zaragoza	97.642	265.850	14.590	37.318
ARAGÓN	376.002	1.258.872	42.132	122.256
Barcelona	39.961	149.355	1.578	7.531
Girona	17.145	66.662	733	2.850
Lleida	95.064	381.652	15.475	63.164
Tarragona	10.572	37.011	2.321	8.124
CATALUÑA	162.742	634.680	20.107	81.669
BALEARES	7.482	21.840	11.223	32.759
Ávila	49.455	99.643	10.253	20.905
Burgos	158.231	550.487	4.900	16.709
León	21.001	73.469	2.000	5.600
Palencia	151.098	489.209	10.000	34.000
Salamanca	38.698	100.787	13.500	34.780
Segovia	64.315	207.281	31.000	89.000
Soria	83.707	310.025	5.000	18.000
Valladolid	249.482	767.588	3.000	8.610
Zamora	68.484	160.954	17.121	40.446
CASTILLA Y LEÓN	884.471	2.759.443	96.774	268.050
MADRID	48.448	95.260	119	166
Albacete	92.562	220.281	52.500	78.630
Ciudad Real	101.100	185.880	67.384	123.911
Cuenca	232.428	547.943	56.000	154.059
Guadalajara	94.707	242.131	9.500	26.904
Toledo	167.892	364.914	6.452	17.066
CASTILLA-LA MANCHA	688.689	1.561.149	191.836	400.570
Alicante	3.233	6.597	605	2.445
Castellón	3.355	5.276	325	523
Valencia	6.174	13.303	2.401	5.172
C. VALENCIANA	12.762	25.176	3.331	8.140
R. DE MURCIA	4.264	4.245	23.202	31.133
Badajoz	67.020	132.406	2.397	4.698
Cáceres	1.639	2.958	57	102
EXTREMADURA	68.659	135.364	2.454	4.800
Almería	-	-	9.199	13.795
Cádiz	837	927	5.900	14.500
Córdoba	4.158	5.489	9.703	12.806
Granada	24.725	44.577	26.937	41.102
Huelva	277	490	1.109	1.819
Jaén	3.923	4.852	2.615	3.234
Málaga	8.453	22.099	939	2.274
Sevilla	15.228	28.251	1.500	2.100
ANDALUCÍA	57.601	106.685	57.902	91.630
Las Palmas	-	-	-	-
S.C. de Tenerife	-	-	97	97
CANARIAS	-	-	97	97
ESPAÑA	2.436.435	7.113.122	449.177	1.041.270

SUPERFICIES Y PRODUCCIONES DE CULTIVOS

13.1.4.1. CEREALES GRANO-AVENA: Serie histórica de superficie, rendimiento, producción, precio, valor

Años	Superficie (miles de hectáreas)	Rendimiento (qm/ha)	Producción (miles de toneladas)	Bio-combustible (miles de toneladas)	Precio medio percibido por los agricultores (euros/100kg)	Valor ⁽¹⁾ (miles de euros)
2000	432,1	22,1	953,7		11,84	112.917
2001	445,9	14,9	665,2		12,47	82.950
2002	455,2	19,3	880,7		12,62	111.144
2003	496,3	17,7	880,5		12,30	108.295
2004	469,6	22,2	1.043,0		12,50	130.372
2005	457,8	11,8	542,1		14,15	76.708
2006	524,4	18,1	948,1		12,80	121.359
2007	531,4	24,6	1.309,9		15,82	207.233
2008	505,5	23,5	1.188,3		17,11	203.323
2009	561,2	16,5	923,9	11,89	12,69	117.249
2010	511,3	20,0	1.024,7	10,32	13,97	143.145

⁽¹⁾ No se incluye el valor de la semilla selecta.

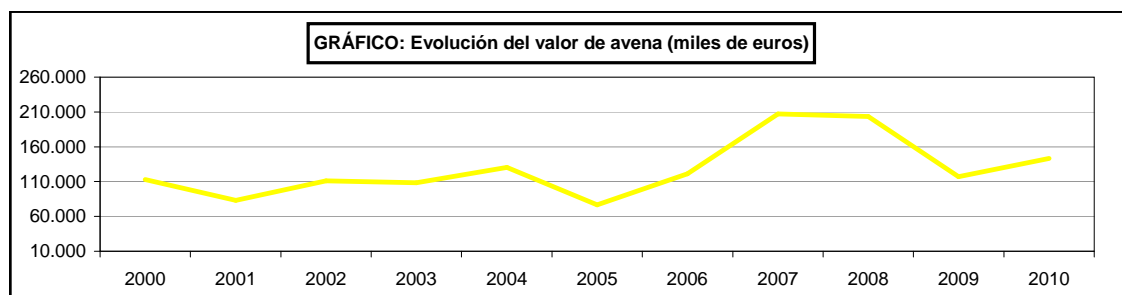
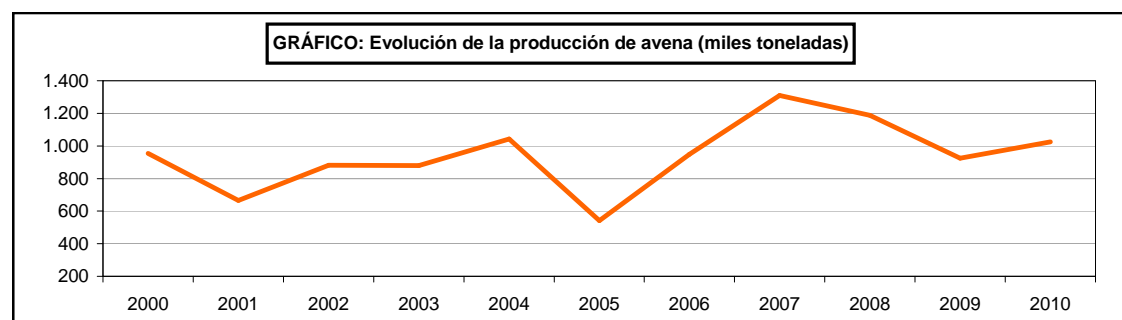
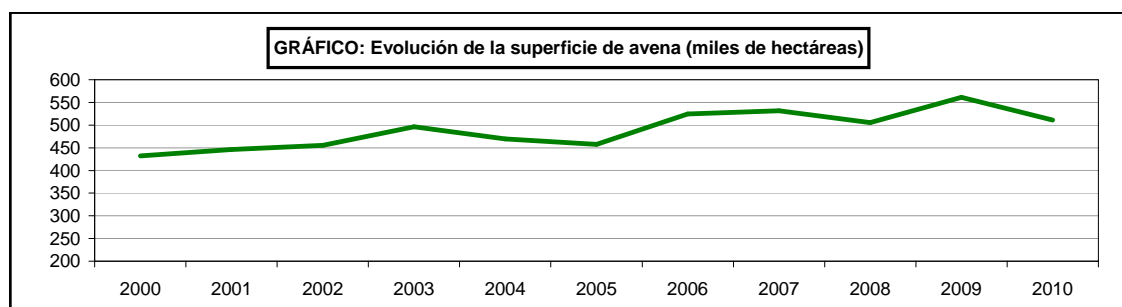

SUPERFICIES Y PRODUCCIONES DE CULTIVOS

13.1.4.2. CEREALES GRANO-AVENA: Análisis provincial de superficie, rendimiento y producción, 2010

Provincias y Comunidades Autónomas	Superficie (hectáreas)			Rendimiento (kg/ha)		Producción de grano (toneladas)	Paja cosechada (toneladas)
	Secano	Regadío	Total	Secano	Regadío		
A Coruña	50	-	50	1.400	-	70	75
Lugo	-	-	-	-	-	-	-
Ourense	49	-	49	1.400	-	69	74
Pontevedra	4	-	4	1.400	-	6	5
GALICIA	103	-	103	1.400	-	145	154
CANTABRIA	65	-	65	1.000	-	65	-
Álava	6.466	-	6.466	5.850	-	37.826	31.700
PAÍS VASCO	6.466	-	6.466	5.850	-	37.826	31.700
NAVARRA	13.169	793	13.962	4.523	3.970	62.709	51.136
LA RIOJA	240	152	392	4.275	4.500	1.710	850
Huesca	1.899	524	2.423	3.280	3.900	8.273	5.957
Teruel	18.296	582	18.878	2.107	3.284	40.460	6.069
Zaragoza	5.166	381	5.547	1.160	2.320	6.877	6.877
ARAGÓN	25.361	1.487	26.848	2.002	3.254	55.610	18.903
Barcelona	6.199	438	6.637	1.905	2.708	12.995	5.483
Girona	7.035	1.593	8.628	2.240	2.701	20.061	-
Lleida	7.077	1.470	8.547	2.224	2.971	20.107	10.054
Tarragona	1.151	271	1.422	1.440	2.700	2.390	908
CATALUÑA	21.462	3.772	25.234	2.095	2.807	55.553	16.445
BALEARES	7.135	537	7.672	2.200	3.500	17.577	22.850
Ávila	4.283	450	4.733	1.625	2.481	8.076	3.230
Burgos	7.387	169	7.556	3.300	5.030	25.227	25.000
León	17.479	5.554	23.033	2.400	3.700	62.499	26.490
Palencia	19.771	2.024	21.795	3.316	3.983	73.622	18.406
Salamanca	17.924	1.936	19.860	2.225	2.610	44.934	18.872
Segovia	2.628	41	2.669	2.000	3.500	5.399	5.338
Soria	1.012	31	1.043	1.900	1.900	1.982	1.586
Valladolid	7.742	821	8.563	1.940	3.470	17.868	5.360
Zamora	24.953	1.873	26.826	1.800	3.700	51.846	34.874
CASTILLA Y LEÓN	103.179	12.899	116.078	2.383	3.536	291.453	139.156
MADRID	6.749	767	7.516	2.668	3.735	20.871	25.045
Albacete	26.269	4.298	30.567	1.300	4.500	53.491	10.698
Ciudad Real	57.318	7.387	64.705	1.150	1.635	77.993	47.751
Cuenca	9.640	354	9.994	1.500	2.800	15.451	5.408
Guadalajara	4.238	107	4.345	2.400	2.800	10.470	4.188
Toledo	38.037	3.633	41.670	1.799	3.743	82.026	45.253
CASTILLA – LA MANCHA	135.502	15.779	151.281	1.425	2.935	239.431	113.298
Alicante	1.319	1.991	3.310	1.200	3.700	8.950	3.580
Castellón	864	19	883	1.300	2.500	1.171	937
Valencia	1.608	84	1.692	1.450	3.400	2.617	-
C. VALENCIANA	3.791	2.094	5.885	1.329	3.677	12.738	4.517
R. DE MURCIA	13.073	1.249	14.322	800	2.000	12.956	8.681
Badajoz	39.836	-	39.836	1.710	-	68.120	41.729
Cáceres	11.834	-	11.834	1.557	-	18.426	11.060
EXTREMADURA	51.670	-	51.670	1.675	-	86.546	52.789
Almería	3.855	112	3.967	1.001	2.411	4.129	3.473
Cádiz	6.832	544	7.376	2.275	3.800	17.610	15.743
Córdoba	17.439	864	18.303	1.000	2.500	19.599	17.388
Granada	23.399	3.076	26.475	1.456	2.381	41.393	23.180
Huelva	2.307	125	2.432	1.160	1.745	2.894	-
Jaén	3.364	509	3.873	978	1.871	4.242	2.121
Málaga	7.907	1.204	9.111	2.315	3.500	22.519	9.280
Sevilla	10.683	1.334	12.017	1.280	2.409	16.888	6.824
ANDALUCÍA	75.786	7.768	83.554	1.436	2.629	129.274	78.009
S.C. de Tenerife	281	-	281	700	1.000	197	236
CANARIAS	281	-	281	700	-	197	236
ESPAÑA	464.032	47.297	511.329	1.892	3.098	1.024.661	563.769

SUPERFICIES Y PRODUCCIONES DE CULTIVOS

13.1.5.1. CEREALES GRANO-CENTENO: Serie histórica de superficie, rendimiento, producción, precio, valor

Años	Superficie (miles de hectáreas)	Rendimiento (qm/ha)	Producción (miles de toneladas)	Bio-combustible (miles de toneladas)	Precio medio percibido por los agricultores (euros/100 kg)	Valor ⁽¹⁾ (miles de euros)
2000	109,6	20,1	220,0		11,30	24.858
2001	102,1	9,9	101,5		12,34	12.519
2002	102,1	17,3	176,6		12,22	21.575
2003	108,1	16,4	176,9		14,29	25.281
2004	90,7	17,9	162,7		12,42	20.210
2005	88,7	14,5	129,1		13,13	16.950
2006	106,1	15,6	165,0		12,80	21.120
2007	111,7	23,4	261,4		17,79	46.498
2008	111,5	25,4	283,2		16,03	45.399
2009	132,2	13,7	180,7	-	12,18	22.005
2010	135,5	19,1	258,4	-	14,65	37.853

⁽¹⁾ No se incluye el valor de la semilla selecta.

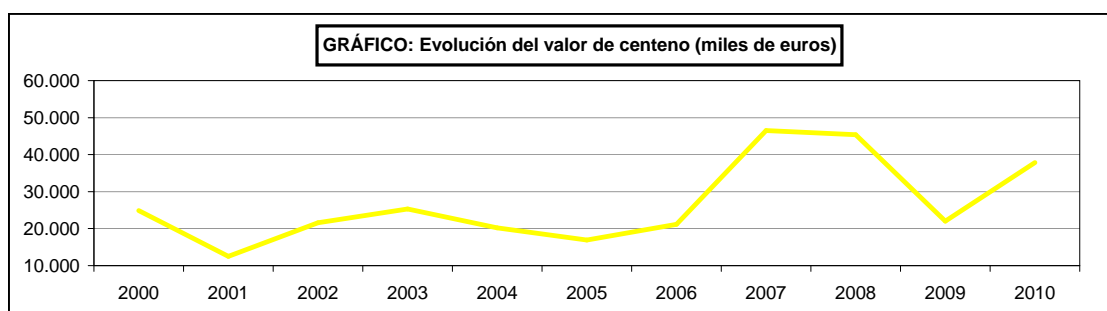
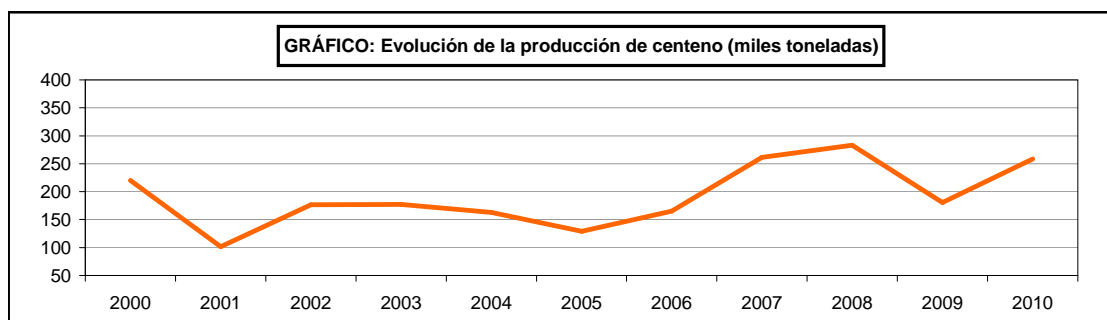
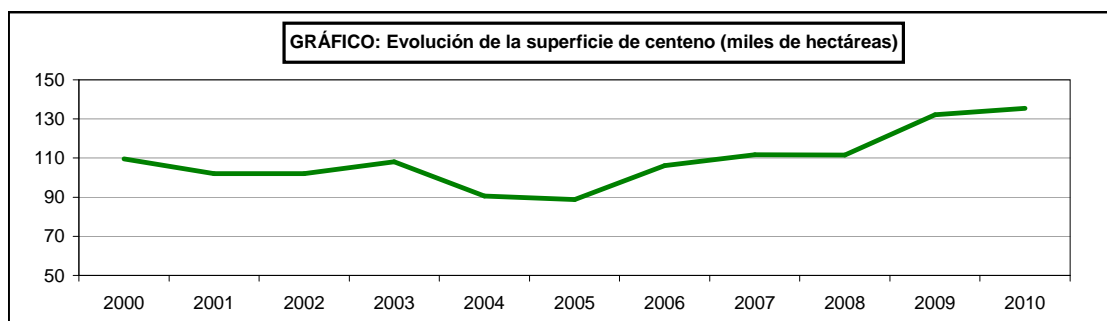

CEREALES GRANO

13.1.5.2. CEREALES GRANO-CENTENO: Análisis provincial de superficie, rendimiento y producción, 2010

Provincias y Comunidades Autónomas	Superficie (hectáreas)			Rendimiento (kg/ha)		Producción de grano (toneladas)	Paja cosechada (toneladas)
	Secano	Regadío	Total	Secano	Regadío		
A Coruña	81	–	81	1.000	–	81	86
Lugo	1.049	–	1.049	1.000	–	1.049	1.057
Ourense	4.055	–	4.055	2.710	–	10.989	9.961
Pontevedra	36	–	36	1.000	–	36	36
GALICIA	5.221	–	5.221	2.328	–	12.155	11.140
CANTABRIA	96	–	96	1.200	–	115	60
Alava	157	–	157	4.400	–	691	459
PAÍS VASCO	157	–	157	4.400	–	691	459
NAVARRA	32	1	33	1.772	5.000	62	51
LA RIOJA	181	19	200	3.792	4.500	772	350
Huesca	490	36	526	2.899	3.650	1.552	1.117
Teruel	7.446	220	7.666	1.036	3.243	8.427	3.160
Zaragoza	3.884	58	3.942	1.219	2.300	4.868	1.402
ARAGÓN	11.820	314	12.134	1.173	3.115	14.847	5.679
Barcelona	44	6	50	2.496	4.363	136	53
Girona	194	113	307	1.980	2.880	709	–
Lleida	359	64	423	1.869	3.837	917	504
Tarragona	1	–	1	2.600	–	3	–
CATALUÑA	598	183	781	1.952	3.263	1.765	557
Ávila	12.275	736	13.011	1.583	2.550	21.308	8.900
Burgos	2.728	329	3.057	2.900	4.300	9.326	9.000
León	9.165	800	9.965	1.500	2.500	15.748	15.944
Palencia	15.583	411	15.994	2.504	3.413	40.423	10.106
Salamanca	9.198	806	10.004	1.730	1.790	17.355	3.905
Segovia	11.168	154	11.322	2.500	4.000	28.536	28.305
Soria	8.547	131	8.678	2.500	2.500	21.695	17.356
Valladolid	8.156	2.003	10.159	1.570	4.070	20.957	7.380
Zamora	5.498	214	5.712	1.400	2.500	8.232	5.351
CASTILLA Y LEÓN	82.318	5.584	87.902	2.014	3.182	183.580	106.247
MADRID	2.980	127	3.107	1.411	1.975	4.456	5.347
Albacete	9.233	820	10.053	900	3.900	11.508	1.151
Ciudad Real	1.435	92	1.527	507	900	810	560
Cuenca	1.217	37	1.254	1.200	2.400	1.549	620
Guadalajara	4.554	28	4.582	2.400	2.700	11.005	6.603
Toledo	5.876	458	6.334	1.900	3.804	12.907	3.950
CASTILLA-LA MANCHA	22.315	1.435	23.750	1.461	3.615	37.779	12.884
Alicante	3	35	38	500	1.500	54	49
Castellón	272	4	276	1.150	1.900	320	560
Valencia	77	–	77	780	–	60	–
C. VALENCIANA	352	39	391	1.064	1.541	434	609
R. DE MURCIA	201	16	217	600	2.100	154	63
Badajoz	187	–	187	1.310	–	245	–
Cáceres	371	–	371	1.154	–	428	–
EXTREMADURA	558	–	558	1.206	–	673	–
Almería	30	–	30	700	–	21	15
Cádiz	–	–	–	–	–	–	–
Córdoba	89	–	89	650	–	58	85
Granada	557	21	578	1.104	1.516	647	324
Huelva	–	–	–	–	–	–	–
Jaén	83	–	83	600	–	50	25
Málaga	37	3	40	875	1.300	36	–
Sevilla	–	–	–	–	–	–	–
ANDALUCÍA	796	24	820	975	1.489	812	449
Las Palmas	–	–	–	–	–	–	–
S.C. de Tenerife	121	–	121	700	–	85	94
CANARIAS	121	–	121	700	–	85	94
ESPAÑA	127.746	7.742	135.488	1.827	3.229	258.380	143.989

SUPERFICIES Y PRODUCCIONES DE CULTIVOS

13.1.6.1. CEREALES GRANO-TRITICALE: Serie histórica de superficie, rendimiento, producción, precio, valor

Años	Superficie (miles de hectáreas)	Rendimiento (qm/ha)	Producción (miles de toneladas)	Bio-combustible (miles de toneladas)	Precio medio percibido por los agricultores (euros/100kg)	Valor ⁽¹⁾ (miles de euros)
2000	37,2	25,5	95,0		12,96	12.310
2001	37,5	23,6	88,7		14,00	12.428
2002	35,8	27,0	96,6		12,98	12.538
2003	41,5	22,8	94,7		13,46	12.748
2004	39,5	25,5	100,9		13,56	13.681
2005	37,7	13,8	52,1		14,44	7.528
2006	45,0	25,4	114,3		13,96	15.959
2007	47,4	28,2	133,8		18,38	24.583
2008	54,4	25,0	136,2		18,48	25.178
2009	61,0	22,7	138,5	-	15,45	21.397
2010	66,0	22,0	145,0	-	17,48	25.344

⁽¹⁾ No se incluye el valor de la semilla selecta.

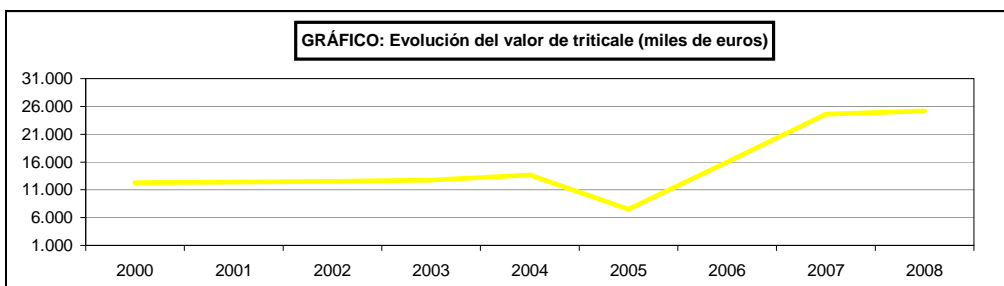
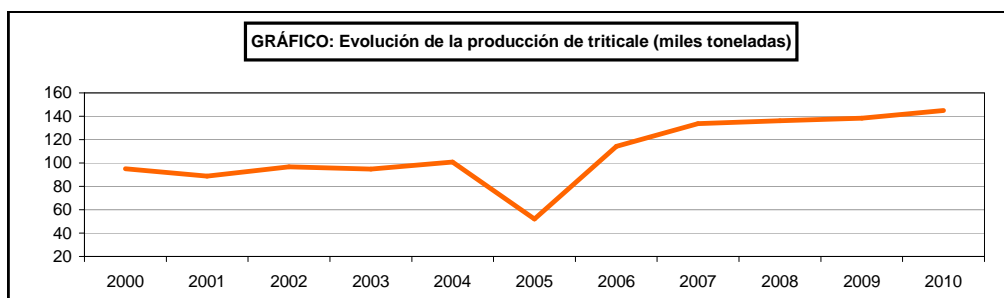
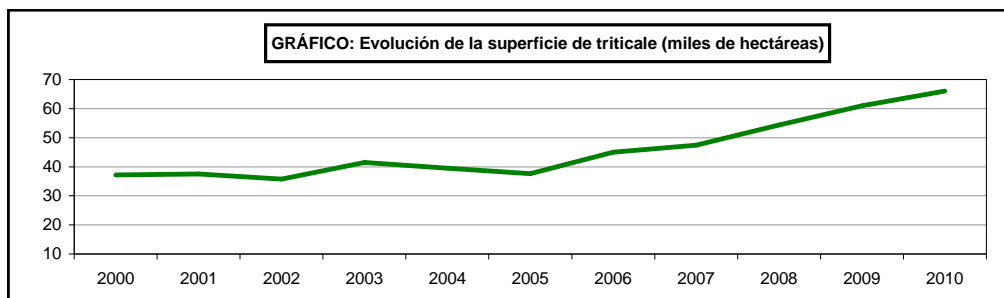

SUPERFICIES Y PRODUCCIONES DE CULTIVOS

13.1.6.2. CEREALES GRANO-TRITICALE: Análisis provincial de superficie, rendimiento y producción, 2010

Provincias y Comunidades Autónomas	Superficie (hectáreas)			Rendimiento (kg/ha)		Producción de grano (toneladas)	Paja cosechada (toneladas)
	Secano	Regadío	Total	Secano	Regadío		
A Coruña	3	–	3	1.900	–	6	9
GALICIA	3	–	3	1.900	–	6	9
NAVARRA	442	68	510	3.750	4.520	1.965	1.646
LA RIOJA	309	54	363	3.977	4.500	1.472	600
Huesca	948	361	1.309	2.701	3.500	3.824	2.753
Teruel	1.296	179	1.475	1.731	2.901	2.763	1.036
Zaragoza	1.393	261	1.654	1.100	2.000	2.054	2.054
ARAGÓN	3.637	801	4.438	1.742	2.877	8.641	5.843
Barcelona	729	64	793	3.280	4.139	2.656	1.168
Girona	1.319	536	1.855	2.250	4.025	5.126	–
Lleida	2.986	794	3.780	2.099	4.352	9.723	5.834
Tarragona	172	7	179	3.702	5.036	672	–
CATALUÑA	5.206	1.401	6.607	2.356	4.221	18.177	7.002
BALEARES	390	48	438	3.600	5.800	1.682	2.187
Ávila	63	–	63	2.100	3.560	132	52
Burgos	764	34	798	3.350	5.200	2.736	2.000
León	10	6	16	2.800	4.600	56	25
Palencia	244	31	275	2.549	3.000	715	179
Salamanca	498	3	501	2.650	3.000	1.329	230
Segovia	100	–	100	2.000	–	200	200
Soria	1.345	72	1.417	3.500	3.800	4.981	3.985
Valladolid	268	63	331	2.700	4.200	988	300
Zamora	65	1	66	1.400	3.500	95	53
CASTILLA Y LEÓN	3.357	210	3.567	3.093	4.039	11.232	7.024
MADRID	763	122	885	1.249	1.749	1.166	1.399
Albacete	2.217	241	2.458	1.200	4.600	3.769	377
Ciudad Real	1.758	413	2.171	651	1.150	1.620	972
Cuenca	3.715	155	3.870	1.400	2.800	5.635	2.254
Guadalajara	2.086	7	2.093	2.500	3.000	5.236	2.618
Toledo	7.011	905	7.916	1.800	2.477	14.861	8.929
CASTILLA-LA MANCHA	16.787	1.721	18.508	1.599	2.487	31.121	15.150
R. DE MURCIA	78	130	208	1.900	4.500	733	330
Badajoz	9.687	–	9.687	1.718	–	16.642	8.971
Cáceres	1.822	–	1.822	1.584	–	2.886	1.730
EXTREMADURA	11.509	–	11.509	1.697	–	19.528	10.701
Almería	1	–	1	1.000	–	1	1
Cádiz	5.693	656	6.349	3.350	4.600	22.089	19.748
Córdoba	1.334	69	1.403	1.200	3.000	1.808	1.333
Granada	172	17	189	2.195	2.721	424	170
Huelva	3.527	180	3.707	2.580	2.990	9.638	–
Jaén	109	–	109	2.200	–	240	120
Málaga	875	175	1.050	2.520	4.000	2.905	1.200
Sevilla	5.815	324	6.139	1.828	4.730	12.162	4.034
ANDALUCÍA	17.526	1.421	18.947	2.466	4.252	49.267	26.606
S.C. de Tenerife	1	–	1	700	–	1	–
CANARIAS	1	–	1	700	–	1	–
ESPAÑA	60.008	5.976	65.984	2.066	3.517	144.991	78.497

SUPERFICIES Y PRODUCCIONES DE CULTIVOS

13.1.7.1. CEREALES GRANO-ARROZ: Serie histórica de superficie, rendimiento, producción, precio, valor

Años	Superficie (miles de hectáreas)	Rendimiento (qm/ha)	Producción (miles de toneladas)	Bio-combustible (miles de toneladas)	Precio medio percibido por los agricultores (euros/100kg)	Valor ⁽¹⁾ (miles de euros)
2000	117,0	70,7	827,1		27,44	226.961
2001	115,6	75,8	876,1		27,90	244.432
2002	113,5	72,2	818,9		27,51	225.285
2003	118,2	72,9	861,3		27,48	236.675
2004	121,3	74,2	900,4		20,79	187.193
2005	119,2	69,2	824,1		19,14	157.735
2006	106,5	68,0	724,4		21,82	158.053
2007	101,6	71,2	723,4		27,14	196.338
2008	95,3	66,5	634,0		37,02	234.702
2009	119,2	76,7	913,8	-	30,13	275.314
2010	122,2	75,9	927,8	-	25,73	238.727

⁽¹⁾ No se incluye el valor de la semilla selecta.

⁽²⁾ En equivalente elaborado. Coeficiente de conversión de arroz cáscara a elaborado 2/3 y de arroz cargo a elaborado 5/6.

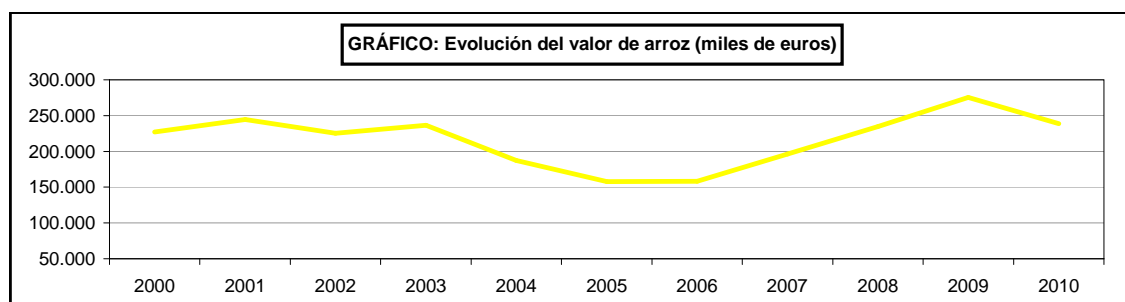
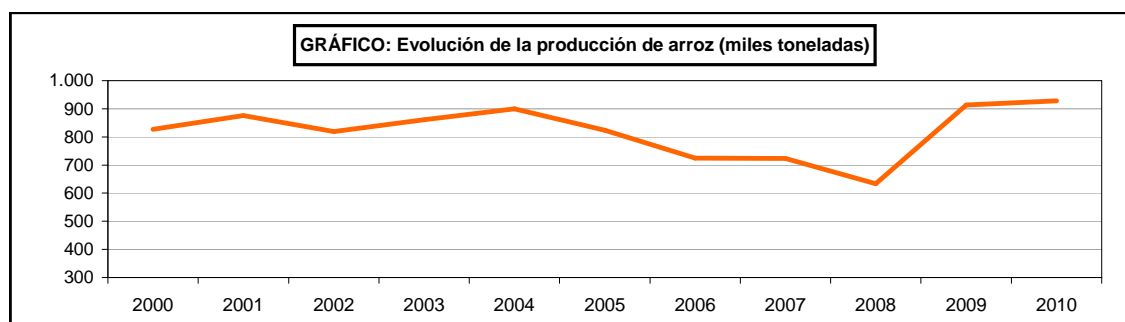
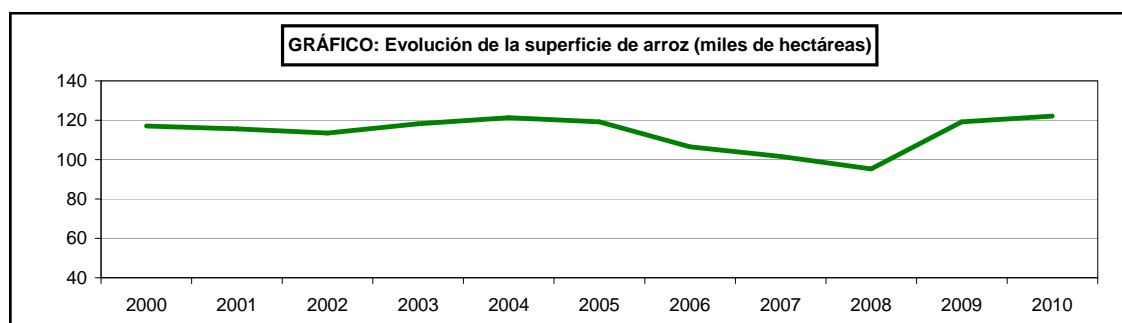

SUPERFICIES Y PRODUCCIONES DE CULTIVOS

13.1.7.2. CEREALES GRANO-ARROZ: Análisis provincial de superficie, 2010 (hectáreas) (1)

Provincias y Comunidades Autónomas	Primera ocupación	Posterior ocupación	Total	Distribución por subespecies (hectáreas)		
				Indica	Japonica	Total
NAVARRA	2.391	-	2.391	-	2.391	2.391
Huesca	9.612	-	9.612	192	9.420	9.612
Teruel	96	-	96	-	96	96
Zaragoza	4.151	-	4.151	21	4.129	4.150
ARAGÓN	13.858	-	13.858	213	13.645	13.858
Girona	881	-	881	873	8	881
Lleida	81	-	81	-	81	81
Tarragona	20.308	-	20.308	274	20.033	20.307
CATALUÑA	21.269	-	21.269	1.147	20.122	21.269
BALEARES	98	-	98	-	98	98
Albacete	168	-	168	-	168	168
CASTILLA-LA MANCHA	168	-	168	-	168	168
Alicante	306	-	306	-	306	306
Castellón	189	-	189	-	189	189
Valencia	14.828	-	14.828	10	14818	14.828
C. VALENCIANA	15.322	-	15.322	10	15.312	15.322
R. DE MURCIA	464	-	464	464	-	464
Badajoz	24.050	-	24.050	15.631	8.419	24.050
Cáceres	5.987	-	5.987	3.888	2.098	5.987
EXTREMADURA	30.036	-	30.036	19.519	10.517	30.036
Cádiz	2.794	-	2.794	2.794	-	2.794
Huelva	60	-	60	41	19	60
Sevilla	35.726	-	35.726	28.503	7223	35.726
ANDALUCÍA	38.579	-	38.579	31.338	7242	38.580
ESPAÑA	122.184	-	122.184	52.690	69.495	122.184

(1) nueva división, o clasificación según el Reglamento (CE) nº 543/2009 del Parlamento Europeo y del Consejo, de 18 de junio de 2009, relativo a las estadísticas sobre productos agrícolas

SUPERFICIES Y PRODUCCIONES DE CULTIVOS

13.1.7.3. CEREALES GRANO-ARROZ CÁSCARA: Análisis provincial de rendimiento y producción, 2010 (1)

Provincias y Comunidades Autónomas	Rendimiento (kg/ha)		Producción por subespecies (toneladas)		
	Distribución por subespecies		Distribución por tipos		Total
	Indica	Japonica	Indica	Japonica	
NAVARRA	-	6.638	-	15872	15.872
Huesca	7.604	5.827	1.460	54.893	56.353
Teruel	-	2.563	-	246	246
Zaragoza	7.667	5.205	161	21.490	21.651
ARAGON	7.610	5.616	1.621	76.629	78.250
Girona	5.414	5.400	4.726	43	4.769
Lleida	-	4.979	-	403	403
Tarragona	7.471	7.113	2.047	142.486	144.533
CATALUÑA	5.905	7.103	6.773	142.932	149.705
BALEARES	-	3.745	-	367	367
Albacete	-	5.976	-	1.002	1.002
CASTILLA-LA MANCHA	-	5.976	-	1.002	1.002
Alicante	-	3.378	-	1.033	1.033
Castellón	-	5.312	-	1.002	1.002
Valencia	8.000	7.829	80	116.007	116.087
C. VALENCIANA	8.000	7.709	80	118.042	118.122
R. DE MURCIA	5.700	-	2.645	-	2.645
Badajoz	7.146	7.577	111.706	63.793	175.499
Cáceres	7.784	7.250	30.266	15.210	45.476
EXTREMADURA	7.274	7.512	141.972	79.003	220.975
Cádiz	7.841	-	21.905	-	21.905
Huelva	5.049	4.474	207	85	292
Sevilla	9.036	8.465	257.539	61.143	318.682
ANDALUCIA	8.924	8.455	279.651	61.228	340.879
ESPAÑA	8.213	7.124	432.742	495.075	927.817

(1) nueva división, o clasificación según el Reglamento (CE) nº 543/2009 del Parlamento Europeo y del Consejo, de 18 de junio de 2009, relativo a las estadísticas sobre productos agrícolas

SUPERFICIES Y PRODUCCIONES DE CULTIVOS

13.1.8.1. CEREALES GRANO-MAÍZ: Serie histórica de superficie, rendimiento, producción, precio, valor

Años	Superficie (miles de hectáreas)	Rendimiento (qm/ha)	Producción (miles de toneladas)	Bio-combustible (miles de toneladas)	Precio medio percibido por los agricultores (euros/100kg)	Valor ⁽¹⁾ (miles de euros)
2000	433,1	92,2	3.991,8		14,33	572.190
2001	512,5	97,2	4.981,9		13,64	679.531
2002	465,1	95,1	4.425,4		13,70	606.276
2003	476,1	91,5	4.355,0		14,79	644.104
2004	479,8	100,7	4.831,1		14,67	708.729
2005	414,3	96,1	3.981,4		13,50	537.485
2006	344,4	97,4	3.355,7		15,19	509.734
2007	361,0	100,0	3.610,9		20,45	738.437
2008	371,7	100,0	3.717,7		18,20	676.616
2009	348,9	100,7	3.515,6	–	14,42	506.952
2010	315,0	105,6	3.324,8	–	18,28	607.777

⁽¹⁾No se incluye el valor de la semilla selecta.

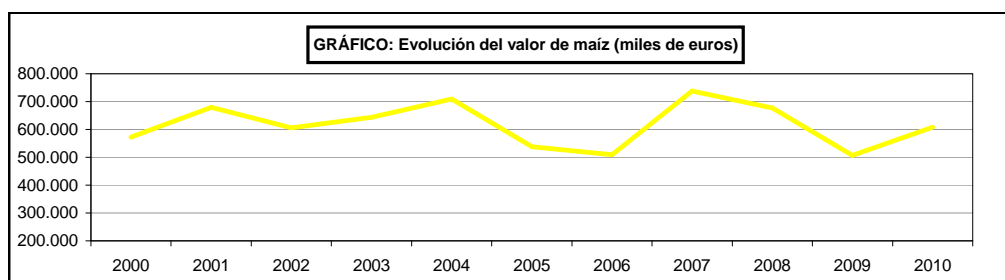
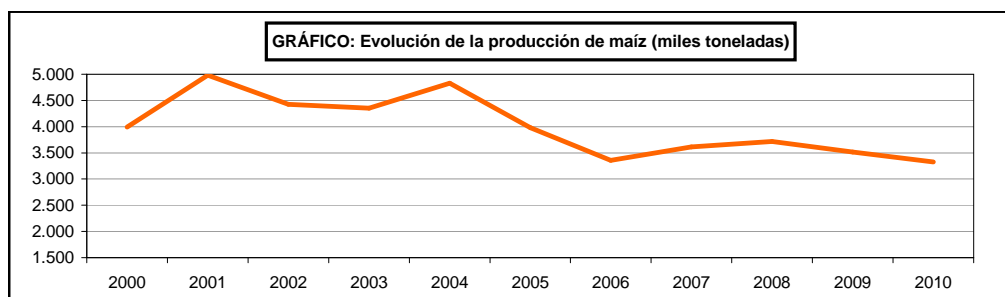
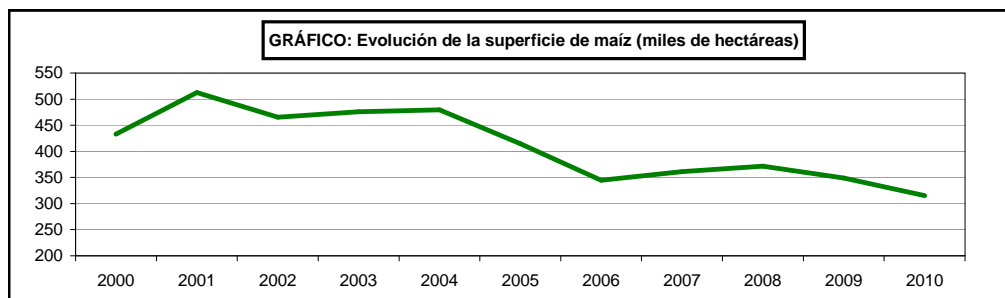

SUPERFICIES Y PRODUCCIONES DE CULTIVOS

13.1.8.2. CEREALES GRANO-MAÍZ: Serie histórica de superficie y producción según clases

Años	Maíz híbrido		Otros maíces	
	Superficie (miles de hectáreas)	Producción (miles de toneladas)	Superficie (miles de hectáreas)	Producción (miles de toneladas)
2001	506,6	4.955,6	5,9	26,3
2002	383,9	3.660,4	81,3	765,0
2003	410,0	3.756,7	66,1	593,0
2004	415,4	4.142,8	64,4	688,4
2005	366,8	3.504,7	47,5	476,7
2006	341,2	3.332,5	3,2	23,2
2007	354,1	3.534,0	6,9	76,9
2008	360,8	3.615,1	5,7	45,3
2009	345,6	3.482,1	3,3	33,5
2010	307,9	3.250,1	7,1	74,7

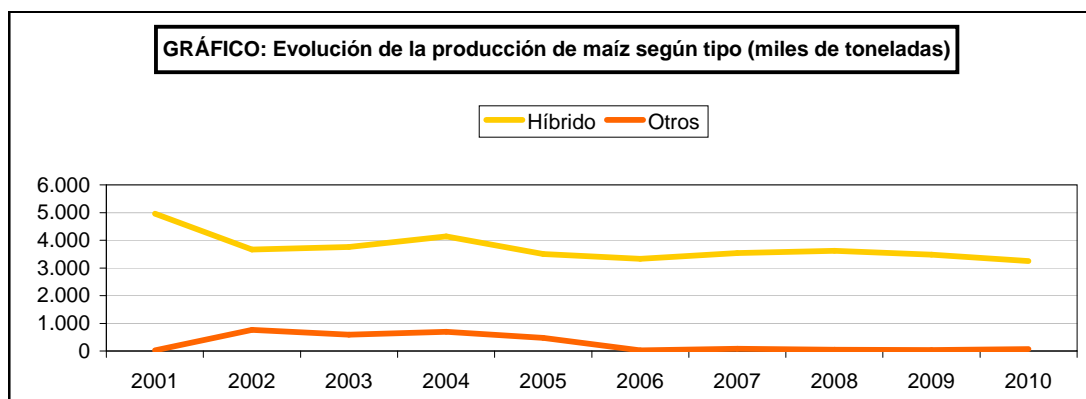
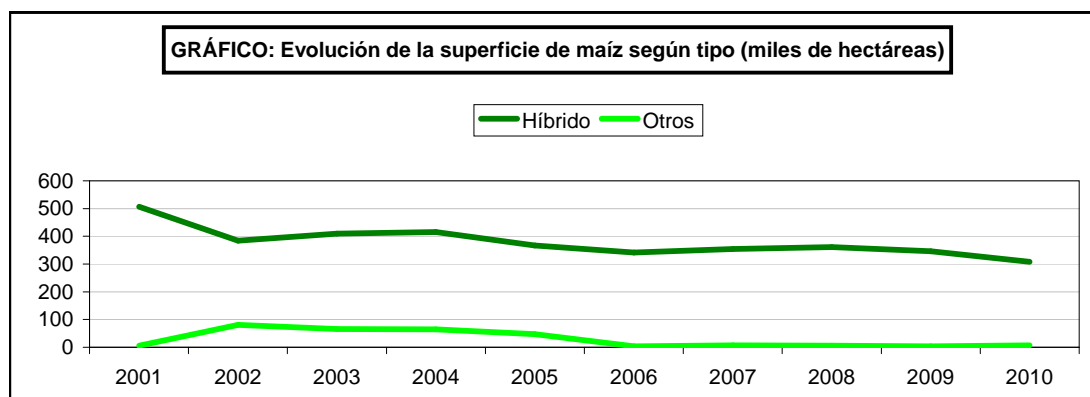

SUPERFICIES Y PRODUCCIONES DE CULTIVOS

13.1.8.3. CEREALES GRANO-MAÍZ: Análisis provincial de superficie, rendimiento y producción, 2010

Provincias y Comunidades Autónomas	Superficie (hectáreas)			Rendimiento (kg/ha)		Producción de grano (toneladas)
	Secano	Regadío	Total	Secano	Regadío	
A Coruña	8.068	165	8.233	7.420	7.420	61.089
Lugo	1.900	39	1.939	9.880	9.880	19.157
Ourense	2.119	43	2.162	8.200	8.200	17.728
Pontevedra	5.453	111	5.564	5.410	5.410	30.101
GALICIA	17.540	358	17.898	7.156	7.158	128.075
P. DE ASTURIAS	310	-	310	2.419	-	750
CANTABRIA	325	-	325	2.600	-	845
Alava	10	4	14	3.500	4.500	53
Guipúzcoa	167	5	172	3.210	4.500	559
Vizcaya	130	5	135	3.100	4.400	426
PAIS VASCO	307	14	321	3.173	4.464	1.038
NAVARRA	4	13.306	13.310	3.950	10.017	133.300
LA RIOJA	-	505	505	-	9.511	4.803
Huesca	-	35.918	35.918	-	12.000	431.016
Teruel	219	3.046	3.265	4.495	9.576	30.153
Zaragoza	86	17.697	17.783	4.000	9.850	174.659
ARAGON	305	56.661	56.966	4.355	11.198	635.828
Barcelona	1.227	250	1.477	1.992	9.447	4.806
Girona	1.586	5.800	7.386	9.078	11.573	81.521
Lleida	83	24.099	24.182	6.290	9.454	228.354
Tarragona	12	11	23	4.000	9.200	150
CATALUÑA	2.908	30.160	33.068	5.988	9.861	314.831
BALEARES	-	285	285	-	5.500	1.568
Avila	19	227	246	4.560	8.290	1.968
Burgos	-	556	556	-	11.020	6.127
León	-	54.134	54.134	-	10.200	552.167
Palencia	-	2.969	2.969	-	9.500	28.206
Salamanca	-	12.662	12.662	-	12.300	155.743
Segovia	-	150	150	-	8.000	1.200
Soria	42	312	354	8.000	11.000	3.768
Valladolid	-	7.900	7.900	-	10.000	79.000
Zamora	43	15.823	15.866	3.000	11.000	174.182
CASTILLA Y LEON	104	94.733	94.837	5.304	10.575	1.002.361
MADRID	-	6.132	6.132	-	12.746	78.158
Albacete	-	10.224	10.224	-	13.000	132.912
Ciudad Real	75	3.918	3.993	795	11.419	44.800
Cuenca	70	638	708	1.700	11.800	7.647
Guadalajara	21	3.299	3.320	8.500	13.000	43.066
Toledo	98	9.412	9.510	2.500	13.902	131.090
CASTILLA-LA MANCHA	264	27.491	27.755	2.281	13.056	359.515
Alicante	-	179	179	-	8.300	1.486
Castellón	36	-	36	1.500	-	54
Valencia	6	338	344	6.500	15.300	5.210
C. VALENCIANA	42	517	559	2.214	12.876	6.750
R. DE MURCIA	-	122	122	-	9.600	1.171
Badajoz	-	25.390	25.390	-	10.254	260.349
Cáceres	-	14.158	14.158	-	10.752	152.227
EXTREMADURA	-	39.548	39.548	-	10.432	412.576
Almería	31	12	43	548	3.417	58
Cádiz	130	2.870	3.000	4.000	10.000	29.220
Córdoba	15	4.273	4.288	4.100	12.500	53.474
Granada	2	2.953	2.955	4.134	11.124	32.857
Huelva	35	65	100	3.920	12.500	950
Jaén	-	817	817	-	11.000	8.987
Málaga	68	412	480	3.600	6.500	2.923
Sevilla	118	10.588	10.706	3.250	10.650	113.146
ANDALUCIA	399	21.990	22.389	3.439	10.925	241.615
Las Palmas	84	150	234	1.406	3.473	639
S.C. de Tenerife	175	251	426	1.400	3.000	998
CANARIAS	259	401	660	1.402	3.177	1.637
ESPAÑA	22.767	292.223	314.990	6.581	10.865	3.324.821

SUPERFICIES Y PRODUCCIONES DE CULTIVOS

13.1.8.4. CEREALES GRANO-MAÍZ: Análisis provincial de superficie y producción según clases, 2010

Provincias y Comunidades Autónomas	Maíz híbrido		Otros maíces	
	Superficie (hectáreas)	Producción (toneladas)	Superficie (hectáreas)	Producción (toneladas)
A Coruña	7.904	58.648	329	2.441
Lugo	1.454	14.365	485	4.792
Ourense	2.162	17.728	-	-
Pontevedra	5.564	30.101	-	-
GALICIA	17.084	120.842	814	7.233
P. DE ASTURIAS	260	650	50	100
CANTABRIA	325	845	-	-
Alava	-	-	14	53
Guipúzcoa	65	215	107	344
Vizcaya	60	193	75	233
PAIS VASCO	125	408	196	630
NAVARRA	12.528	121.227	782	12.073
LA RIOJA	505	4.803	-	-
Huesca	35.918	431.016	-	-
Teruel	3.265	30.153	-	-
Zaragoza	17.783	174.659	-	-
ARAGON	56.966	635.828	-	-
Barcelona	1.477	4.806	-	-
Girona	7.386	81.521	-	-
Lleida	24.182	228.354	-	-
Tarragona	23	150	-	-
CATALUÑA	33.068	314.831	-	-
BALEARES	285	1.568	-	-
Ávila	246	1.968	-	-
Burgos	556	6.127	-	-
León	54.134	552.167	-	-
Palencia	2.969	28.206	-	-
Salamanca	12.662	155.743	-	-
Segovia	150	1.200	-	-
Soria	354	3.768	-	-
Valladolid	7.900	79.000	-	-
Zamora	15.866	174.182	-	-
CASTILLA Y LEON	94.837	1.002.361	-	-
MADRID	6.132	78.158	-	-
Albacete	10.224	132.912	-	-
Ciudad Real	-	-	3.993	44.800
Cuenca	708	7.647	-	-
Guadalajara	3.320	43.066	-	-
Toledo	9.510	131.090	-	-
CASTILLA-LA MANCHA	23.762	314.715	3.993	44.800
Alicante	179	1.486	-	-
Castellón	36	54	-	-
Valencia	344	5.210	-	-
C. VALENCIANA	559	6.750	-	-
R. DE MURCIA	122	1.171	-	-
Badajoz	25.390	260.349	-	-
Cáceres	14.158	152.227	-	-
EXTREMADURA	39.548	412.576	-	-
Almería	-	-	43	58
Cádiz	3.000	29.220	-	-
Córdoba	4.288	53.474	-	-
Granada	2.955	32.857	-	-
Huelva	100	950	-	-
Jaén	-	-	817	8.987
Málaga	389	2.806	91	117
Sevilla	10.706	113.146	-	-
ANDALUCÍA	21.438	232.453	951	9.162
Las Palmas	-	-	234	639
S.C. de Tenerife	383	898	43	100
CANARIAS	383	898	277	739
ESPAÑA	307.927	3.250.084	7.063	74.737

SUPERFICIES Y PRODUCCIONES DE CULTIVOS

13.1.9.1. CEREALES GRANO-SORGO: Serie histórica de superficie, rendimiento, producción, precio, valor

Años	Superficie (miles de hectáreas)	Rendimiento (qm/ha)	Producción (miles de toneladas)	Bio-combustible (miles de toneladas)	Precio medio percibido por los agricultores (euros/100kg)	Valor ⁽¹⁾ (miles de euros)
2000	8,8	47,5	41,8		14,11	5.896
2001	8,5	38,7	33,1		14,17	4.688
2002	7,6	38,0	28,8		12,82	3.698
2003	6,4	33,2	21,3		14,72	3.138
2004	7,2	34,4	24,6		13,88	3.412
2005	6,5	34,0	22,1		13,42	2.968
2006	5,4	38,0	20,5		14,97	3.072
2007	7,1	36,7	26,2		19,81	5.192
2008	6,8	32,8	22,4		16,52	3.700
2009	7,5	43,5	32,8	-	13,67	4.481
2010	7,1	51,2	36,6	-	18,80	6.873

⁽¹⁾ No se incluye el valor de la semilla selecta.

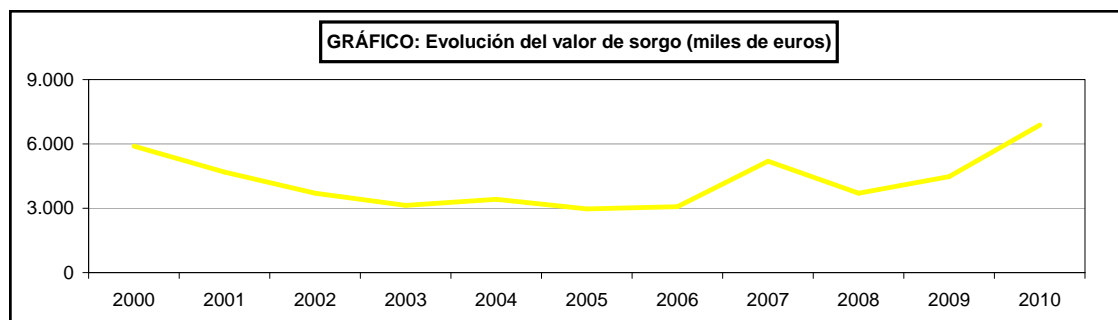
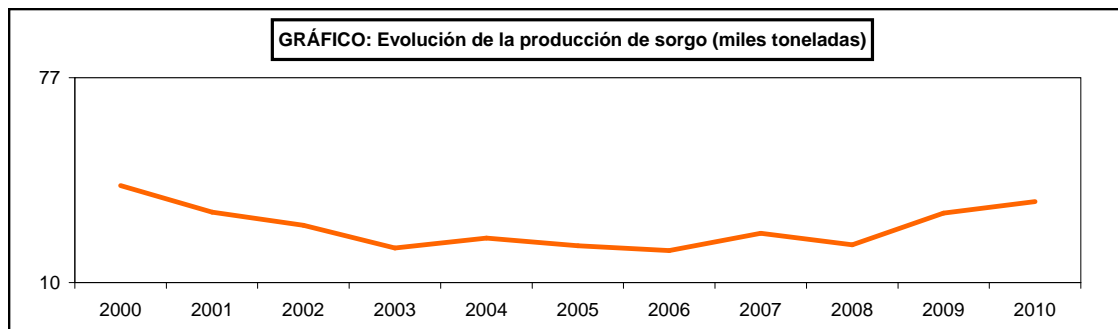
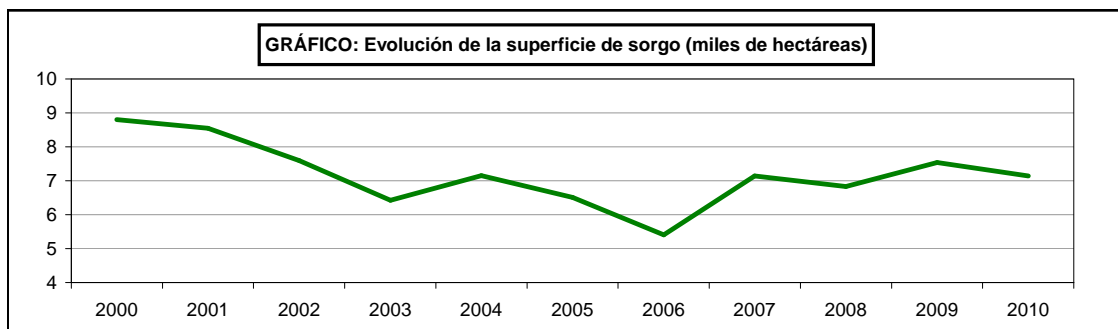

SUPERFICIES Y PRODUCCIONES DE CULTIVOS

13.1.9.2. CEREALES GRANO-SORGO: Análisis provincial de superficie, rendimiento y producción, 2010

Provincias y Comunidades Autónomas	Superficie (hectáreas)			Rendimiento (kg/ha)		Producción de grano (toneladas)
	Secano	Regadío	Total	Secano	Regadío	
NAVARRA	-	255	255	-	18.350	4.679
Huesca	141	781	922	1.506	4.600	3.805
Teruel	34	24	58	1.818	3.091	136
Zaragoza	2	88	90	1.200	3.600	319
ARAGON	177	893	1.070	1.562	4.461	4.260
Barcelona	422	32	454	1.084	7.080	684
Girona	997	444	1.441	2.352	5.000	4.565
Lleida	1	80	81	4.536	7.670	618
Tarragona	9	13	22	2.500	4.576	82
CATALUÑA	1.429	569	1.998	1.980	5.483	5.949
BALEARES	-	2	2	-	3.800	8
Avila	-	15	15	2.675	3.800	57
León	-	12	12	-	5.500	66
Palencia	-	-	-	-	-	-
Salamanca	3	-	3	3.500	-	11
Soria	-	4	4	-	5.000	20
Valladolid	6	46	52	1.800	2.950	77
Zamora	1	1	2	2.000	3.000	5
CASTILLA Y LEON	10	78	88	2.150	2.742	236
Albacete	-	25	25	-	6.000	150
Ciudad Real	1	3	4	1.000	10.000	31
Toledo	14	21	35	2.000	8.000	196
CASTILLA-LA MANCHA	15	49	64	1.933	7.102	377
Alicante	8	15	23	1.200	3.500	62
C. VALENCIANA	8	15	23	1.200	3.500	62
R. DE MURCIA	2	15	17	400	10.000	151
Badajoz	46	340	386	2.427	7.997	2.831
Cáceres	37	103	140	2.237	7.890	895
EXTREMADURA	83	443	526	2.342	7.972	3.726
Almería	2	1	3	500	3.000	4
Cádiz	1.396	1.164	2.560	3.700	7.227	13.577
Córdoba	7	107	114	2.000	6.500	709
Granada	-	17	17	-	6.588	112
Huelva	-	2	2	-	6.500	13
Jaén	9	-	9	2.100	-	19
Málaga	55	66	121	3.600	6.000	594
Sevilla	16	255	271	2.970	7.990	2.085
ANDALUCIA	1.485	1.612	3.097	3.666	7.239	17.113
ESPAÑA	3.209	3.931	7.140	2.744	7.061	36.561

SUPERFICIES Y PRODUCCIONES DE CULTIVOS

13.1.10.1. CEREALES GRANO-TRANQUILLÓN: Análisis provincial de superficie, rendimiento y producción, 2010

Provincias y Comunidades Autónomas	Superficie (hectáreas)			Rendimiento (kg/ha)		Producción de grano (toneladas)	Paja cosechada (toneladas)
	Secano	Regadío	Total	Secano	Regadío		
Huesca	–	4	4	–	3.200	12	9
ARAGON	–	4	4	–	3.200	12	9
Barcelona	39	–	39	3.700	–	144	57
Tarragona	7	–	7	1.700	–	12	–
CATALUÑA	46	–	46	3.396	–	156	57
BALEARES	13	–	13	2.500	4.000	33	43
Zamora	3	–	3	900	–	3	2
CASTILLA Y LEON	3	–	3	900	–	3	2
Ciudad Real	9.028	801	9.829	1.100	1.600	11.212	7.287
Guadalajara	7	–	7	800	–	6	1
Toledo	1.503	64	1.567	1.600	3.230	2.611	1.437
CASTILLA–LA MANCHA	10.538	865	11.403	1.171	1.721	13.829	8.725
Cádiz	1.880	46	1.926	1.800	3.300	3.536	3.161
Córdoba	18.605	493	19.098	1.100	2.500	21.698	18.143
Granada	20	–	20	950	–	19	18
Jaén	11	–	11	1.100	–	12	6
Málaga	36	–	36	1.395	–	50	–
Sevilla	88	–	88	965	–	85	35
ANDALUCÍA	20.640	539	21.179	1.164	2.568	25.400	21.363
S.C. de Tenerife	1	–	1	850	–	1	–
CANARIAS	1	–	1	850	–	1	–
ESPAÑA	31.241	1.408	32.649	1.170	2.049	39.434	30.199

SUPERFICIES Y PRODUCCIONES DE CULTIVOS

13.1.10.2. CEREALES GRANO-MIJO: Análisis provincial de superficie, rendimiento y producción, 2010

Provincias y Comunidades Autónomas	Superficie (hectáreas)			Rendimiento (kg/ha)		Producción de grano (toneladas)
	Secano	Regadío	Total	Secano	Regadío	
Huesca	-	8	8	-	3.400	27
ARAGON	-	8	8	-	3.400	27
Barcelona	366	2	368	947	5.699	358
Girona	5	1	6	1.200	3.500	9
Lleida	16	18	34	976	2.386	59
CATALUÑA	387	21	408	951	2.755	426
Valladolid	-	3	3	-	4.200	13
Zamora	-	7	7	-	2.000	14
CASTILLA Y LEON	-	10	10	-	2.660	27
Cádiz	-	107	107	-	5.500	589
ANDALUCÍA	-	107	107	-	5.500	589
S.C. de Tenerife	1	-	1	700	-	1
CANARIAS	1	-	1	700	-	1
ESPAÑA	388	146	534	951	4.796	1.070

SUPERFICIES Y PRODUCCIONES DE CULTIVOS

13.1.10.3. CEREALES GRANO-ALFORFON: Análisis provincial de superficie, rendimiento y producción, 2010

Provincias y Comunidades Autónomas	Superficie (hectáreas)			Rendimiento (kg/ha)		Producción de grano (toneladas)
	Secano	Regadío	Total	Secano	Regadío	
S.C. de Tenerife	1	-	1	700	-	1
CANARIAS	1	-	1	700	-	1
ESPAÑA	1	-	1	700	-	1

SUPERFICIES Y PRODUCCIONES DE CULTIVOS

13.1.10.4. CEREALES GRANO-ALPISTE: Análisis provincial de superficie, rendimiento y producción, 2010

Provincias y Comunidades Autónomas	Superficie (hectáreas)			Rendimiento (kg/ha)		Producción de grano (toneladas)
	Secano	Regadío	Total	Secano	Regadío	
NAVARRA	15	-	15	1.425	-	21
Palencia	5	9	14	750	1.100	14
Valladolid	5	7	12	1.500	2.300	24
CASTILLA Y LEON	10	16	26	1.125	1.625	38
Sevilla	7	-	7	1.000	-	7
ANDALUCIA	7	-	7	1.000	-	7
ESPAÑA	32	16	48	1.238	1.625	66

SUPERFICIES Y PRODUCCIONES DE CULTIVOS

13.1.10.5. CEREALES GRANO-ESCAÑA: Análisis provincial de superficie, rendimiento y producción, 2010

Provincias y y Comunidades Autónomas	Superficie (hectáreas)			Rendimiento (kg/ha)		Producción de grano (toneladas)	Paja cosechada (toneladas)
	Secano	Regadío	Total	Secano	Regadío		
CANTABRIA	2	-	2	700	-	1	-
Huesca	-	-	-	-	2.950	-	-
CANARIAS	-	-	-	-	-	-	-
ESPAÑA	2	-	2	700	-	1	-

SUPERFICIES Y PRODUCCIONES DE CULTIVOS

13.1.10.6. CEREALES GRANO-OTRAS MEZCLAS DE CEREALES DE INVIERNO Análisis provincial de superficie, rendimiento y producción, 2010

Provincias y y Comunidades Autónomas	Superficie (hectáreas)			Rendimiento (kg/ha)		Producción de grano (toneladas)	Paja cosechada (toneladas)
	Secano	Regadío	Total	Secano	Regadío		
A Coruña	70	–	70	2.200	–	154	219
Lugo	41	–	41	2.200	–	90	128
Ourense	3	–	3	2.200	–	7	10
GALICIA	114	–	114	2.200	–	251	357
MADRID	27	–	27	1.518	–	41	49
Badajoz	9.265	–	9.265	1.269	–	11.756	6.386
Cáceres	630	–	630	1.345	–	847	380
EXTREMADURA	9.895	–	9.895	1.274	–	12.603	6.766
ESPAÑA	10.036	–	10.036	1.285	–	12.895	7.172

SUPERFICIES Y PRODUCCIONES DE CULTIVOS

13.1.11.1. CEREALES GRANO-OTROS CEREALES Análisis provincial de superficie, rendimiento y producción, 2010

Provincias y Comunidades Autónomas	Superficie (hectáreas)			Rendimiento (kg/ha)		Producción de grano (toneladas)
	Secano	Regadío	Total	Secano	Regadío	
Barcelona	62	7	69	2.304	2.878	162
Girona	6	4	10	2.034	3.500	27
Tarragona	45	9	54	3.198	5.000	188
CATALUÑA	113	20	133	2.646	3.957	377
Avila	11	3	14	1.700	2.600	27
León	7	42	49	2.500	4.800	219
Palencia	-	4	4	-	2.000	8
Salamanca	55	22	77	2.100	2.500	171
Valladolid	46	37	83	2.200	3.500	231
Zamora	114	81	195	1.400	2.500	362
CASTILLA Y LEON	233	189	422	1.770	3.198	1.018
Ciudad Real	22	9	31	550	2.100	31
Guadalajara	5	-	5	1.500	2.000	8
Toledo	35	162	197	1.800	3.830	684
CASTILLA-LA MANCHA	62	171	233	1.332	3.739	723
Valencia	1	1	2	2.000	7.200	9
C. VALENCIANA	1	1	2	2.000	7.200	9
Almería	39	9	48	744	3.889	64
Cádiz	2.340	214	2.554	2.900	8.800	8.669
Córdoba	590	60	650	1.100	2.500	799
Huelva	-	216	216	-	1.102	238
Jaén	25	14	39	1.569	2.600	76
Málaga	179	4	183	1.800	2.300	331
Sevilla	1.131	26	1.157	1.205	1.980	1.415
ANDALUCIA	4.304	543	4.847	2.135	4.426	11.592
S.C. de Tenerife	76	6	82	700	1.000	59
CANARIAS	76	6	82	700	1.000	59
ESPAÑA	4.789	930	5.719	2.096	4.021	13.778

SUPERFICIES Y PRODUCCIONES DE CULTIVOS

13.2.1.1. LEGUMINOSAS GRANO: Serie histórica de superficie, producción y valor

Años	Superficie (miles de hectáreas)	Producción (miles de toneladas)	Valor (miles de euros)
2000	455	409	134.376
2001	472	309	120.680
2002	556	485	147.145
2003	568	521	136.854
2004	581	600	145.104
2005	565	286	107.411
2006	318	346	82.751
2007	280	306	106.590
2008	209	250	92.023
2009	311	286	104.521
2010	447	516	164.853

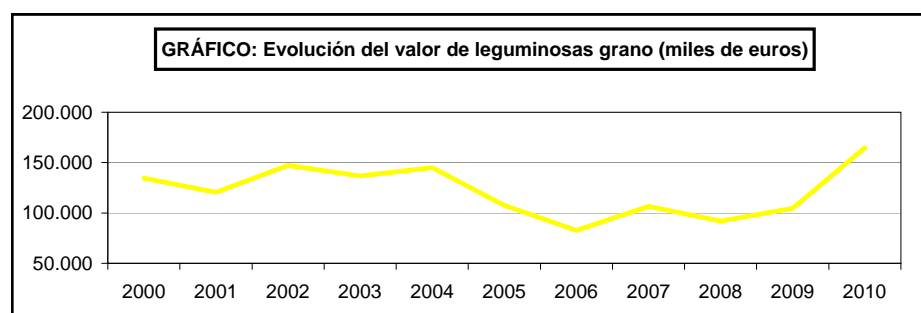
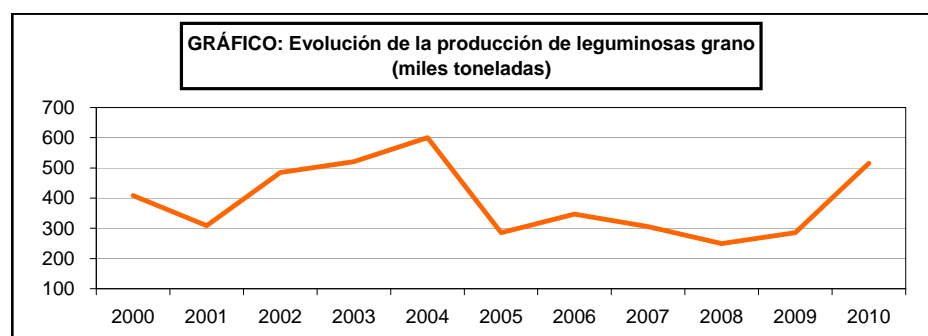
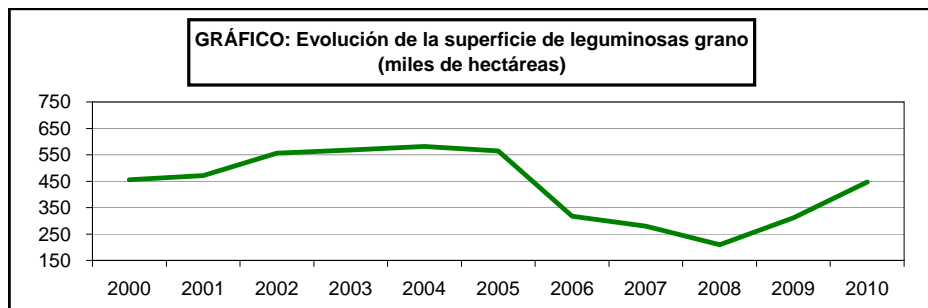

SUPERFICIES Y PRODUCCIONES DE CULTIVOS

13.2.1.2. LEGUMINOSAS GRANO: Resumen nacional de superficie, rendimiento y producción, 2010

Cultivos	Superficie (hectáreas)			Rendimiento (kg/ha)		Producción (toneladas)	
	Secano	Regadío	Total	Secano	Regadío	Grano	Paja cosechada
Judías secas en cultivo único	-	-	5.792	-	-	10.837	-
Judías secas asociadas a maíz	-	-	1.338	-	-	1.389	-
JUDÍAS SECAS TOTAL	3.439	3.691	7.130	1.084	2.301	12.226	3.972
Habas secas para consumo animal	-	-	24.574	-	-	36.183	-
Habas secas para consumo humano	-	-	101	-	-	122	-
HABAS SECAS TOTAL	20.330	4.345	24.675	1.319	2.183	36.305	16.791
LENTEJAS	28.317	1.161	29.478	741	1.503	22.715	5.808
GARBANZOS	28.585	2.140	30.725	939	1.547	30.143	9.562
Guisantes secos para consumo animal	-	-	172.145	-	-	217.397	-
Guisantes secos para consumo humano	-	-	29.313	-	-	34.178	-
GUISANTES SECOS TOTAL	177.872	23.586	201.458	1.140	2.068	251.575	64.961
VEZA	94.537	4.521	99.058	1.014	1.732	103.681	38.818
ALTRAMUZ	5.985	89	6.074	596	1.357	3.689	197
ALMORTAS	228	-	228	649	-	148	3
ALHOLVA	-	-	-	-	-	-	-
ALGARROBAS	140	2	142	778	2.000	113	30
YEROS	41.521	2.848	44.369	1.008	2.842	49.937	12.366
OTRAS LEGUMINOSAS GRANO	3.155	489	3.644	1.363	1.979	5.270	1.825
TOTAL LEGUMINOSAS	404.109	42.872	446.981	-	-	515.802	154.333

SUPERFICIES Y PRODUCCIONES DE CULTIVOS

13.2.1.3. LEGUMINOSAS GRANO: Destino de la producción de grano y semilla utilizada, 2010 (toneladas)

Cultivos	Destino de la producción en explotaciones productoras					Total semilla utilizada
	Reserva para consumo propio			Ventas fuera de la explotación	Total	
	Semilla	Pienso	Alimentación humana			
Judías secas	478	189	1.928	9.631	12.226	590
Habas secas	1.930	5.533	6	28.836	36.305	3.281
Lentejas	1.777	811	148	19.979	22.715	3.128
Garbanzos	1.933	1.209	640	26.361	30.143	2.827
Guisante secos	13.206	28.075	396	209.898	251.575	26.578
Veza	6.867	26.347	-	70.467	103.681	10.526
Altramuz	420	920	5	2.344	3.689	558
Almortas	24	10	-	114	148	26
Algarrobas	13	27	-	73	113	18
Yeros	2.859	11.499	-	35.579	49.937	4.738
Otras leguminosas	417	2.202	-	2.651	5.270	330
TOTAL LEGUMINOSAS	29.924	76.822	3.123	405.933	515.802	52.599

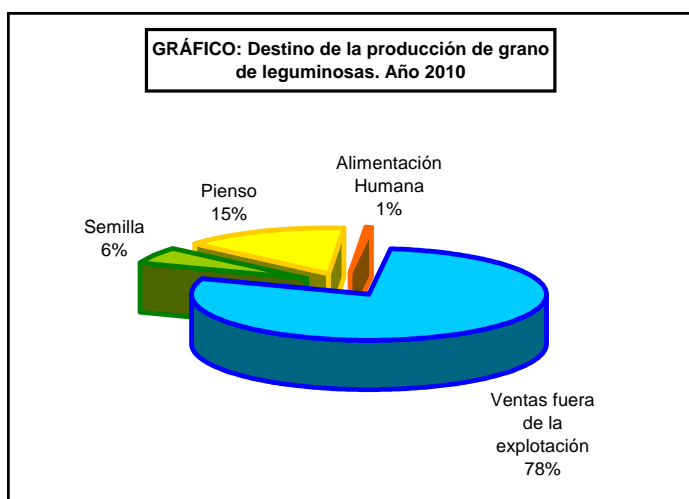

SUPERFICIES Y PRODUCCIONES DE CULTIVOS

13.2.1.4. TOTAL LEGUMINOSAS GRANO: Análisis provincial de superficie, rendimiento y producción, 2010

Provincias y Comunidades Autónomas	Superficie (hectáreas)			Rendimiento (kg/ha)		Producción de grano (toneladas)	Paja cosechada (toneladas)
	Secano	Regadío	Total	Secano	Regadío		
A Coruña	808	42	850	-	-	1.216	936
Lugo	477	25	502	-	-	918	528
Ourense	180	10	190	-	-	207	148
Pontevedra	233	12	245	-	-	221	31
GALICIA	1.698	89	1.787	-	-	2.562	1.643
P. DE ASTURIAS	945	35	980	-	-	658	-
CANTABRIA	13	-	13	-	-	10	8
Alava	801	5	806	-	-	2.030	-
Guipúzcoa	252	-	252	-	-	178	-
Vizcaya	222	5	227	-	-	230	-
PAÍS VASCO	1.275	10	1.285	-	-	2.438	-
NAVARRA	3.807	537	4.344	-	-	8.856	4.073
LA RIOJA	203	153	356	-	-	548	275
Huesca	9.110	707	9.817	-	-	29.549	4.009
Teruel	12.676	1.281	13.957	-	-	14.689	1.217
Zaragoza	30.339	3.073	33.412	-	-	30.665	10.953
ARAGÓN	52.125	5.061	57.186	-	-	74.903	16.179
Barcelona	363	242	605	-	-	937	928
Girona	362	213	575	-	-	921	84
Lleida	327	176	503	-	-	580	168
Tarragona	72	21	93	-	-	112	-
CATALUÑA	1.124	652	1.776	-	-	2.550	1.180
BALEARES	2.230	264	2.494	-	-	2.004	1.451
Ávila	2.518	387	2.905	-	-	2.544	440
Burgos	24.171	202	24.373	-	-	38.624	19.120
León	6.814	3.210	10.024	-	-	12.484	4.057
Palencia	22.984	803	23.787	-	-	32.957	5.410
Salamanca	6.953	519	7.472	-	-	5.353	3.714
Segovia	5.716	68	5.784	-	-	4.123	4.281
Soria	11.450	148	11.598	-	-	12.390	11.392
Valladolid	33.834	4.729	38.563	-	-	47.358	8.470
Zamora	11.504	1.489	12.993	-	-	8.958	1.507
CASTILLA Y LEÓN	125.944	11.555	137.499	-	-	164.791	58.391
MADRID	7.862	764	8.626	-	-	17.187	13.750
Albacete	41.396	7.635	49.031	-	-	64.633	14.417
Ciudad Real	18.548	5.504	24.052	-	-	17.866	-
Cuenca	32.585	1.634	34.219	-	-	32.425	9.284
Guadalajara	7.495	334	7.829	-	-	8.193	5.082
Toledo	33.648	2.117	35.765	-	-	24.649	2.495
CASTILLA-LA MANCHA	133.672	17.224	150.896	-	-	147.766	31.278
Alicante	398	126	524	-	-	502	310
Castellón	67	13	80	-	-	65	61
Valencia	900	72	972	-	-	991	158
C. VALENCIANA	1.365	211	1.576	-	-	1.558	529
R. DE MURCIA	2.079	77	2.156	-	-	1.283	555
Badajoz	23.748	14	23.762	-	-	25.158	-
Cáceres	1.685	47	1.732	-	-	1.449	-
EXTREMADURA	25.433	61	25.494	-	-	26.607	-
Almería	2.731	23	2.754	-	-	1.543	711
Cádiz	5.009	484	5.493	-	-	5.381	1.288
Córdoba	8.311	1.987	10.298	-	-	13.642	10.956
Granada	7.146	798	7.944	-	-	6.182	5.049
Huelva	960	50	1.010	-	-	1.499	25
Jaén	1.326	288	1.614	-	-	1.714	949
Málaga	7.121	968	8.089	-	-	13.703	1.670
Sevilla	11.445	1.457	12.902	-	-	18.072	4.181
ANDALUCÍA	44.049	6.055	50.104	-	-	61.736	24.829
Las Palmas	137	54	191	-	-	171	45
S.C. de Tenerife	148	70	218	-	-	174	147
CANARIAS	285	124	409	-	-	345	192
ESPAÑA	404.109	42.872	446.981	-	-	515.802	154.333

SUPERFICIES Y PRODUCCIONES DE CULTIVOS

13.2.2.1. LEGUMINOSAS GRANO-JUDÍAS SECAS: Serie histórica de superficie, rendimiento, producción, precio, valor

Años	Superficie (miles de hectáreas)	Rendimiento (qm/ha)	Producción (miles de toneladas)	Precio medio percibido por los agricultores (euros/100kg)	Valor ⁽¹⁾ (miles de euros)
2000	14,7	12,8	18,8	141,88	26.674
2001	12,7	12,2	15,4	129,25	19.930
2002	10,9	12,0	13,1	146,15	19.154
2003	11,7	12,7	14,8	140,02	20.755
2004	11,8	13,5	15,9	122,89	19.525
2005	10,6	14,0	14,8	146,19	21.658
2006	9,2	15,2	14,0	164,75	23.037
2007	8,5	13,0	11,1	204,75	22.697
2008	7,2	15,4	11,0	198,34	21.913
2009	8,0	16,5	13,2	208,85	27.516
2010	7,1	17,1	12,2	177,91	21.751

⁽¹⁾ No se incluye el valor de la semilla selecta.

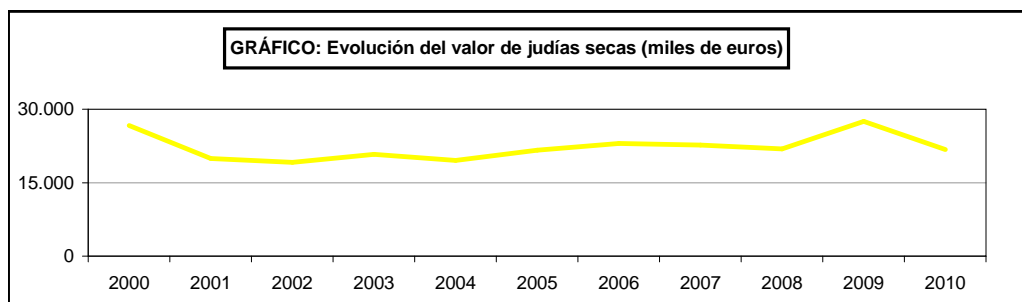
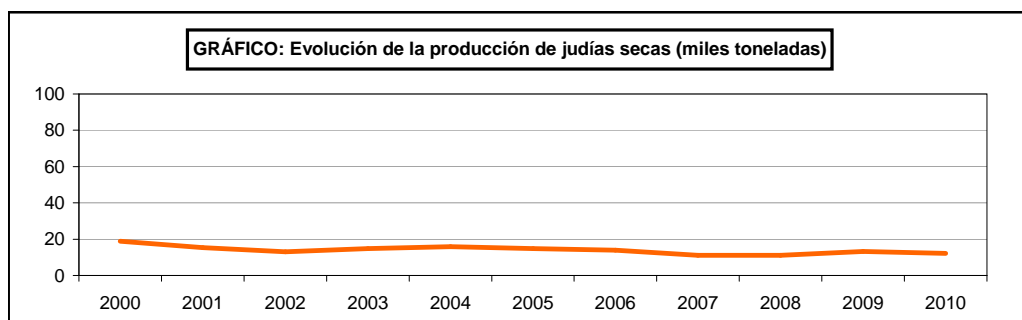
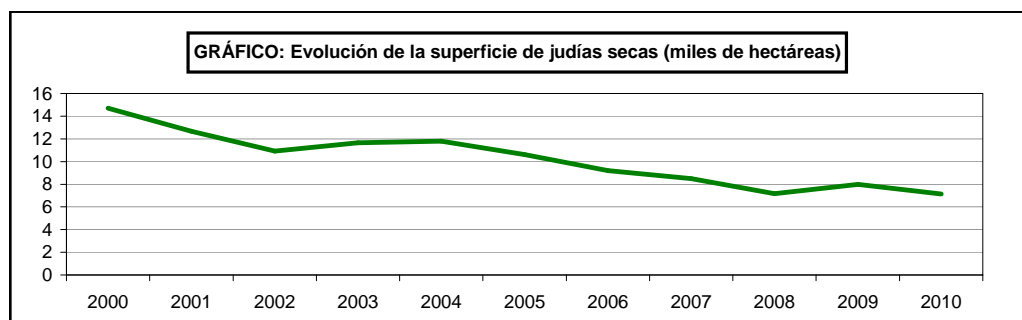

SUPERFICIES Y PRODUCCIONES DE CULTIVOS

13.2.2.2. LEGUMINOSAS GRANO-JUDÍAS SECAS: Serie histórica de superficie y producción según sistemas de cultivo

Años	En cultivo único		Asociadas con maíz	
	Superficie (miles de hectáreas)	Producción (miles de toneladas)	Superficie (miles de hectáreas)	Producción (miles de toneladas)
2000	10,9	17,5	3,8	1,3
2001	9,1	13,6	3,6	1,8
2002	6,8	10,8	4,1	2,3
2003	7,4	11,6	4,2	3,2
2004	8,3	13,9	3,5	2,0
2005	7,5	12,7	3,1	2,1
2006	6,9	12,4	2,3	1,5
2007	6,5	9,8	2,0	1,3
2008	5,1	9,0	2,1	2,1
2009	6,2	11,4	1,8	1,8
2010	5,8	10,8	1,3	1,4

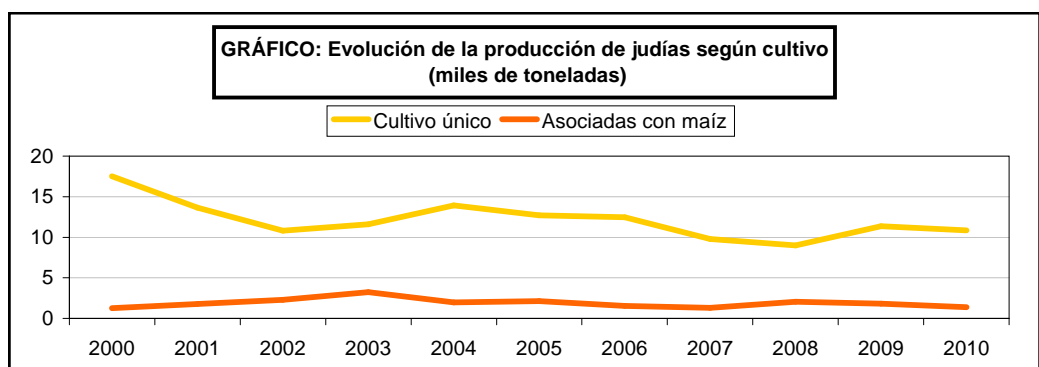
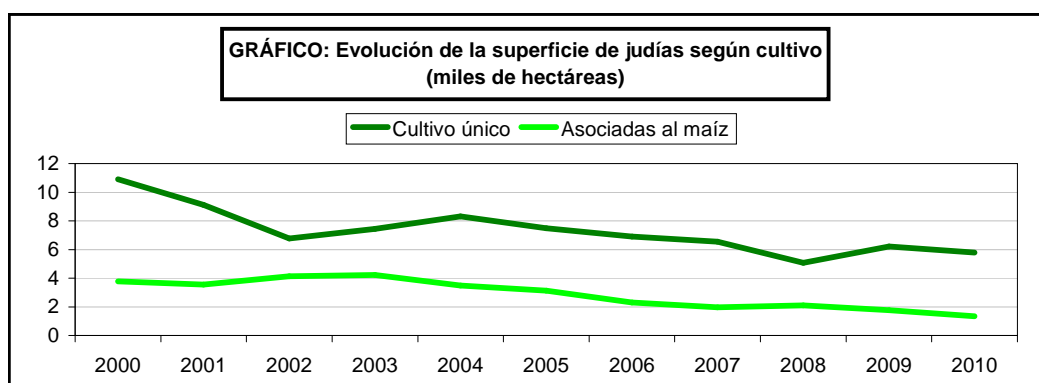

SUPERFICIES Y PRODUCCIONES DE CULTIVOS

13.2.2.3. LEGUMINOSAS GRANO-JUDÍAS SECAS: Análisis provincial de superficie, rendimiento y producción, 2010

Provincias y Comunidades Autónomas	Superficie (hectáreas)			Rendimiento (kg/ha)		Producción de grano (toneladas)	Paja cosechada (toneladas)
	Secano	Regadío	Total	Secano	Regadío		
A Coruña	808	42	850	1.430	1.430	1.216	936
Lugo	476	25	501	1.830	1.830	917	523
Ourense	175	9	184	1.100	1.100	202	122
Pontevedra	233	12	245	900	900	221	31
GALICIA	1.692	88	1.780	1.435	1.438	2.556	1.612
P. DE ASTURIAS	945	35	980	640	1.500	658	-
CANTABRIA	8	-	8	1.050	-	8	8
Alava	108	5	113	1.100	1.350	125	-
Guipúzcoa	250	-	250	700	-	175	-
Vizcaya	215	5	220	1.000	1.300	222	-
PAÍS VASCO	573	10	583	888	1.325	522	-
NAVARRA	43	137	180	820	2.886	431	-
LA RIOJA	-	113	113	-	1.700	192	86
Huesca	1	9	10	1.800	3.800	36	-
ARAGÓN	1	9	10	1.800	3.800	36	-
Barcelona	21	142	163	495	1.803	266	236
Girona	3	19	22	480	1.940	38	4
Tarragona	-	12	12	-	2.100	25	-
CATALUÑA	24	173	197	493	1.839	329	240
BALEARES	-	-	-	-	-	-	-
Ávila	49	165	214	795	2.355	428	25
Burgos	-	28	28	-	2.500	70	-
León	-	2.226	2.226	-	2.500	5.565	1.610
Palencia	4	36	40	2.000	2.000	80	-
Salamanca	-	33	33	-	1.900	63	53
Segovia	-	30	30	-	2.500	75	33
Soria	8	-	8	1.000	-	8	-
Valladolid	5	85	90	1.200	3.500	304	-
Zamora	-	63	63	-	1.500	95	29
CASTILLA Y LEÓN	66	2.666	2.732	924	2.485	6.688	1.750
Albacete	5	200	205	700	1.600	324	16
Cuenca	-	4	4	-	1.600	6	-
CASTILLA-LA MANCHA	5	204	209	700	1.600	330	16
Alicante	-	1	1	-	1.900	2	-
Castellón	7	1	8	750	1.250	7	7
Valencia	-	9	9	-	1.556	14	2
C. VALENCIANA	7	11	18	750	1.559	23	9
R. DE MURCIA	-	3	3	-	2.000	6	5
Badajoz	-	14	14	-	1.827	26	-
Cáceres	-	27	27	-	1.965	53	-
EXTREMADURA	-	41	41	-	1.918	79	-
Cádiz	32	48	80	950	2.500	150	134
Granada	3	10	13	424	1.359	15	16
Jaén	-	3	3	-	1.750	5	-
Málaga	7	35	42	700	1.850	69	-
Sevilla	1	-	1	500	-	1	-
ANDALUCÍA	43	96	139	862	2.121	240	150
Las Palmas	20	42	62	785	1.010	59	37
S.C. de Tenerife	12	63	75	500	1.000	69	59
CANARIAS	32	105	137	678	1.004	128	96
ESPAÑA	3.439	3.691	7.130	1.084	2.301	12.226	3.972

SUPERFICIES Y PRODUCCIONES DE CULTIVOS

13.2.2.4. CEREALES GRANO-JUDÍAS SECAS: Análisis provincial de superficie y producción según sistemas de cultivo, 2010

Provincias y Comunidades Autónomas	En cultivo único		Asociadas a maíz	
	Superficie (hectáreas)	Producción (toneladas)	Superficie (hectáreas)	Producción (toneladas)
A Coruña	340	486	510	730
Lugo	426	780	75	137
Ourense	132	145	52	57
Pontevedra	71	64	174	157
GALICIA	969	1.475	811	1.081
P. DE ASTURIAS	700	585	280	73
CANTABRIA	8	8	-	-
Alava	111	123	2	2
Guipúzcoa	130	91	120	84
Vizcaya	155	157	65	65
PAÍS VASCO	396	371	187	151
NAVARRA	180	431	-	-
LA RIOJA	113	192	-	-
Huesca	-	-	10	36
ARAGÓN	-	-	10	36
Barcelona	163	266	-	-
Girona	22	38	-	-
Tarragona	12	25	-	-
CATALUÑA	197	329	-	-
Avila	214	428	-	-
Burgos	28	70	-	-
León	2.226	5.565	-	-
Palencia	40	80	-	-
Salamanca	33	63	-	-
Segovia	30	75	-	-
Soria	8	8	-	-
Valladolid	90	304	-	-
Zamora	63	95	-	-
CASTILLA Y LEÓN	2.732	6.688	-	-
Albacete	205	324	-	-
Cuenca	4	6	-	-
CASTILLA-LA MANCHA	209	330	-	-
Alicante	1	2	-	-
Castellón	8	7	-	-
Valencia	9	14	-	-
C. VALENCIANA	18	23	-	-
R. DE MURCIA	3	6	-	-
Badajoz	14	26	-	-
Cáceres	27	53	-	-
EXTREMADURA	41	79	-	-
Cádiz	80	150	-	-
Granada	13	15	-	-
Jaén	3	5	-	-
Málaga	42	69	-	-
Sevilla	1	1	-	-
ANDALUCÍA	139	240	-	-
Las Palmas	58	54	4	5
S.C. de Tenerife	29	26	46	43
CANARIAS	87	80	50	48
ESPAÑA	5.792	10.837	1.338	1.389

SUPERFICIES Y PRODUCCIONES DE CULTIVOS

13.2.3.1. LEGUMINOSAS GRANO- HABAS SECAS: Serie histórica de superficie, rendimiento, producción, precio, valor

Años	Superficie (miles de hectáreas)	Rendimiento (qm/ha)	Producción (miles de toneladas)	Precio medio percibido por los agricultores (euros/100kg)	Valor ⁽¹⁾ (miles de euros)
2000	12,4	10,7	13,3	23,2	3.088,7
2001	13,9	12,8	17,7	23,9	4.238,3
2002	37,6	12,1	45,7	21,4	9.763,6
2003	44,2	12,9	57,0	20,0	11.422,8
2004	47,7	13,5	64,4	21,3	13.707,0
2005	59,5	6,8	40,6	22,0	14.263,0
2006	36,6	13,1	47,9	20,9	9.984,2
2007	25,7	14,9	38,2	24,9	9.511,6
2009	21,2	12,9	27,5	30,7	8.432,1
2009	18,7	14,9	27,9	32,5	9.059,2
2010	24,7	14,7	36,3	18,5	6.730,9

⁽¹⁾ No se incluye el valor de la semilla selecta.

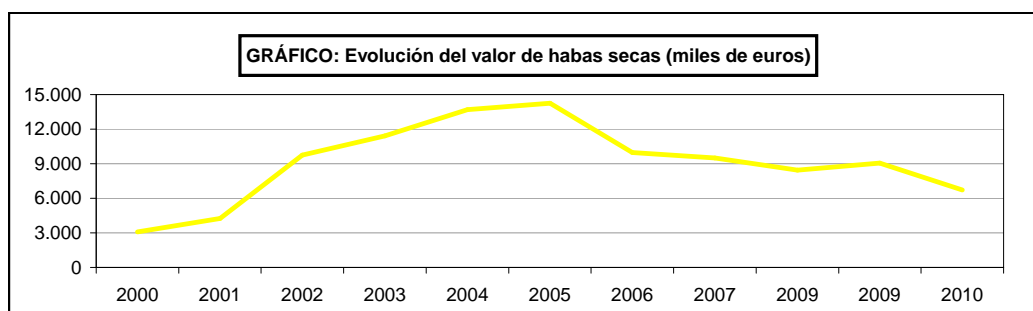
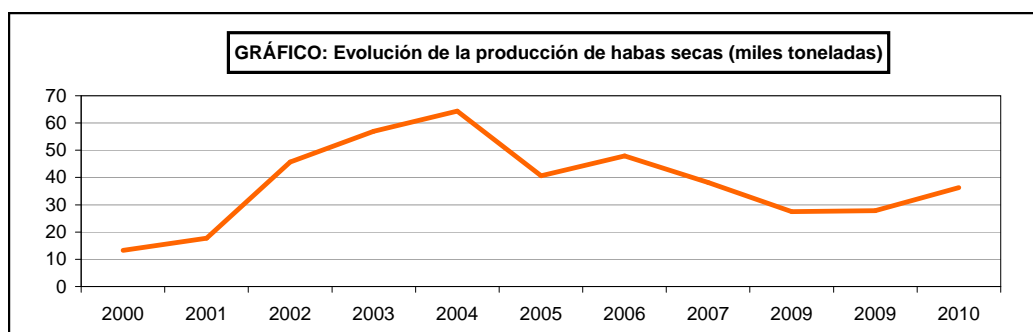
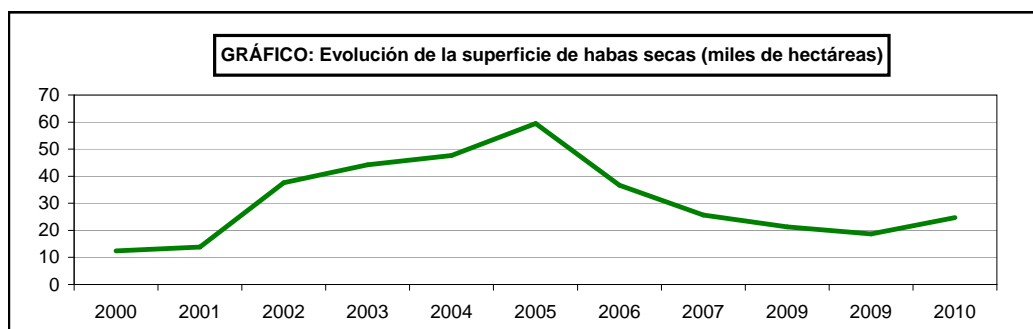

SUPERFICIES Y PRODUCCIONES DE CULTIVOS

13.2.3.2. LEGUMINOSAS GRANO- HABAS SECAS: Serie histórica de superficie y producción según su utilización

Años	Consumo animal		Consumo humano	
	Superficie (miles de hectáreas)	Producción (miles de toneladas)	Superficie (miles de hectáreas)	Producción (miles de toneladas)
2000	11,9	12,8	0,6	0,5
2001	13,2	17,0	0,7	0,7
2002	36,7	44,9	0,9	0,8
2003	41,5	55,5	2,8	1,4
2004	46,4	62,7	1,3	1,7
2005	58,5	39,8	0,9	0,8
2006	36,4	47,6	0,2	0,2
2007	25,2	37,5	0,4	0,7
2008	20,2	26,0	1,0	1,5
2009	18,6	27,7	0,1	0,2
2010	24,6	36,2	0,1	0,1

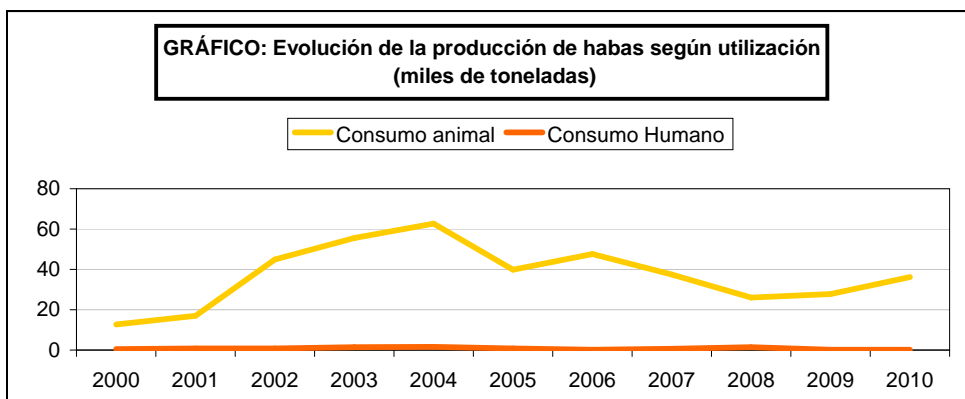
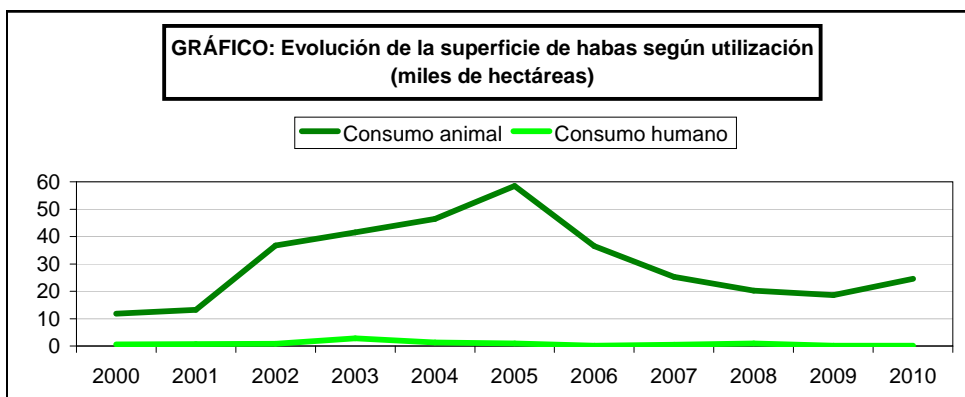

SUPERFICIES Y PRODUCCIONES DE CULTIVOS

13.2.3.3. LEGUMINOSAS GRANO-HABAS SECAS: Análisis provincial de superficie, rendimiento y producción, 2010

Provincias y Comunidades Autónomas	Superficie (hectáreas)			Rendimiento (kg/ha)		Producción de grano (toneladas)	Paja cosechada (toneladas)
	Secano	Regadío	Total	Secano	Regadío		
Alava	25	-	25	2.600	-	65	-
Guipúzcoa	1	-	1	1.500	-	2	-
Vizcaya	5	-	5	1.200	-	6	-
PAÍS VASCO	31	-	31	2.339	-	73	-
NAVARRA	941	23	964	2.884	2.772	2.777	1.965
LA RIOJA	9	3	12	1.900	2.500	25	6
Huesca	-	12	12	-	4.100	49	-
Teruel	17	-	17	705	-	12	1
Zaragoza	1	285	286	500	1.860	531	215
ARAGÓN	18	297	315	694	1.951	592	216
Barcelona	18	21	39	1.123	2.760	78	100
Girona	-	74	74	-	2.168	160	80
Lleida	1	9	10	850	1.400	14	-
Tarragona	-	5	5	-	3.100	16	-
CATALUÑA	19	109	128	1.109	2.261	268	180
BALEARES	1.378	225	1.603	710	1.500	1.316	921
Ávila	16	-	16	1.000	-	16	8
Burgos	190	-	190	2.200	-	418	-
Palencia	1	1	2	1.500	1.500	3	-
Valladolid	-	41	41	-	2.000	82	-
CASTILLA Y LEÓN	207	42	249	2.104	1.988	519	8
MADRID	-	2	2	-	3.000	6	5
Albacete	-	19	19	-	1.500	29	1
Ciudad Real	217	-	217	977	-	212	-
Cuenca	2	-	2	900	-	2	-
Guadalajara	-	5	5	-	1.800	9	4
Toledo	29	11	40	500	1.050	26	3
CASTILLA-LA MANCHA	248	35	283	921	1.401	278	8
Alicante	2	90	92	700	2.200	199	180
Castellón	2	-	2	900	-	2	2
Valencia	-	1	1	-	1.450	1	2
C. VALENCIANA	4	91	95	800	2.192	202	184
R. DE MURCIA	15	20	35	600	1.800	45	2
Badajoz	2.424	-	2.424	640	-	1.551	-
Cáceres	75	-	75	570	-	43	-
EXTREMADURA	2.499	-	2.499	638	-	1.594	-
Almería	8	1	9	625	2.000	7	4
Cádiz	3.706	278	3.984	950	1.000	3.799	-
Córdoba	4.587	1.747	6.334	1.200	2.000	8.998	9.898
Granada	181	83	264	629	2.761	343	374
Huelva	118	6	124	1.900	2.100	237	5
Jaén	138	104	242	1.400	1.680	368	221
Málaga	2.538	583	3.121	1.650	3.700	6.345	624
Sevilla	3.658	681	4.339	1.905	2.218	8.479	2.148
ANDALUCÍA	14.934	3.483	18.417	1.387	2.256	28.576	13.274
Las Palmas	2	9	11	900	1.033	12	6
S.C. de Tenerife	25	6	31	600	1.200	22	16
CANARIAS	27	15	42	622	1.100	34	22
ESPAÑA	20.330	4.345	24.675	1.319	2.183	36.305	16.791

SUPERFICIES Y PRODUCCIONES DE CULTIVOS

13.2.3.4. LEGUMINOSAS GRANO-HABAS SECAS: Análisis provincial de superficie y producción según su utilización, 2010

Provincias y Comunidades Autónomas	Consumo animal		Consumo humano	
	Superficie (hectáreas)	Producción (toneladas)	Superficie (hectáreas)	Producción (toneladas)
Alava	25	65	-	-
Guipúzcoa	1	2	-	-
Vizcaya	5	6	-	-
PAÍS VASCO	31	73	-	-
NAVARRA	964	2.777	-	-
LA RIOJA	12	25	-	-
Huesca	12	49	-	-
Teruel	17	12	-	-
Zaragoza	286	531	-	-
ARAGÓN	315	592	-	-
Barcelona	39	78	-	-
Girona	74	160	-	-
Lleida	10	14	-	-
Tarragona	1	3	4	13
CATALUÑA	124	255	4	13
BALEARES	1.603	1.316	-	-
Avila	16	16	-	-
Burgos	190	418	-	-
Palencia	2	3	-	-
Valladolid	41	82	-	-
CASTILLA Y LEÓN	249	519	-	-
MADRID	2	6	-	-
Albacete	-	-	19	29
Ciudad Real	217	212	-	-
Cuenca	2	2	-	-
Guadalajara	5	9	-	-
Toledo	40	26	-	-
CASTILLA-LA MANCHA	264	249	19	29
Alicante	92	199	-	-
Castellón	2	2	-	-
Valencia	-	-	1	1
C. VALENCIANA	94	201	1	1
R. DE MURCIA	-	-	35	45
Badajoz	2.424	1.551	-	-
Cáceres	75	43	-	-
EXTREMADURA	2.499	1.594	-	-
Almería	9	7	-	-
Cádiz	3.984	3.799	-	-
Córdoba	6.334	8.998	-	-
Granada	264	343	-	-
Huelva	124	237	-	-
Jaén	242	368	-	-
Málaga	3.121	6.345	-	-
Sevilla	4.339	8.479	-	-
ANDALUCÍA	18.417	28.576	-	-
Las Palmas	-	-	11	12
S.C. de Tenerife	-	-	31	22
CANARIAS	-	-	42	34
ESPAÑA	24.574	36.183	101	122

SUPERFICIES Y PRODUCCIONES DE CULTIVOS

13.2.4.1. LEGUMINOSAS GRANO- LENTEJAS: Serie histórica de superficie, rendimiento, producción, precio, valor

Años	Superficie (miles de hectáreas)	Rendimiento (qm/ha)	Producción (miles de toneladas)	Precio medio percibido por los agricultores (euros/100kg)	Valor ⁽¹⁾ (miles de euros)
2001	27,6	6,9	19,1	44,97	8.584
2002	29,7	7,7	22,8	42,77	9.732
2003	28,7	7,2	20,7	48,52	10.044
2004	33,1	8,3	27,4	41,96	11.488
2005	36,2	2,6	6,9	47,01	4.412
2006	25,2	3,0	12,0	57,03	6.844
2007	16,9	8,6	14,5	60,85	8.821
2008	16,9	7,4	12,5	57,90	7.247
2009	23,1	5,2	11,9	60,79	7.234
2010	29,5	7,7	22,7	71,79	16.307

⁽¹⁾ No se incluye el valor de la semilla selecta.

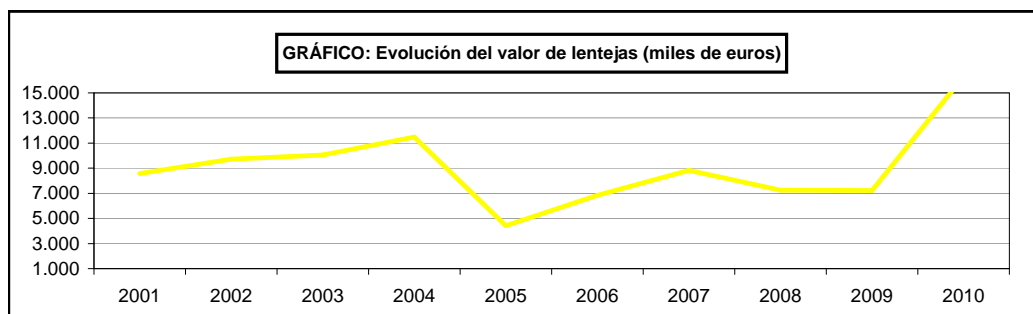
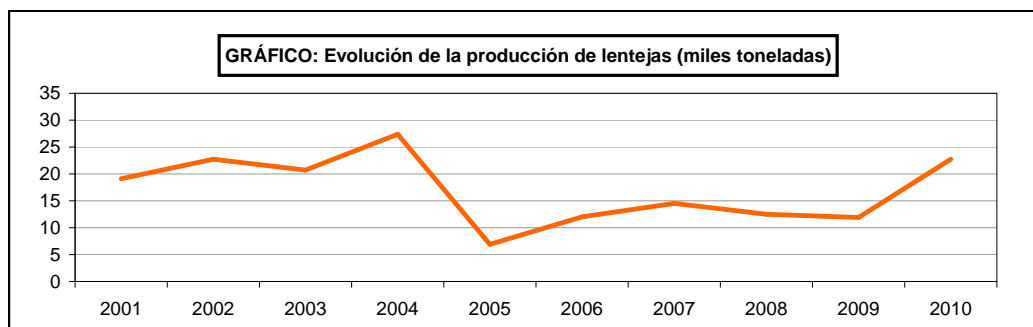
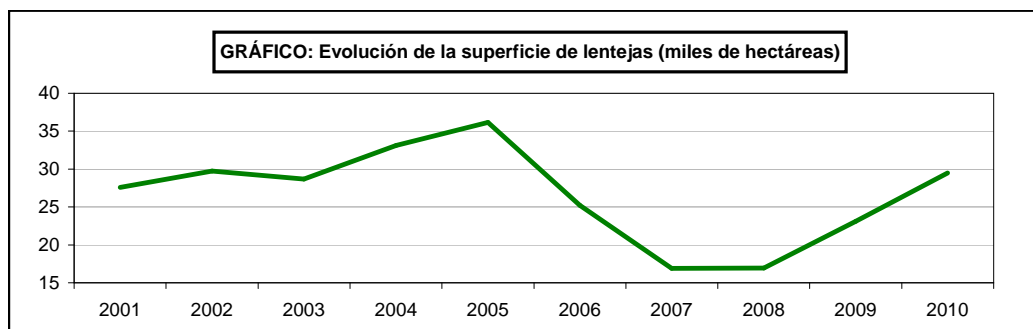

SUPERFICIES Y PRODUCCIONES DE CULTIVOS

13.2.4.2. LEGUMINOSAS GRANO- LENTEJAS: Análisis provincial de superficie, rendimiento y producción, 2010

Provincias y Comunidades Autónomas	Superficie (hectáreas)			Rendimiento (kg/ha)		Producción de grano (toneladas)	Paja cosechada (toneladas)
	Secano	Regadío	Total	Secano	Regadío		
Alava	2	-	2	800	-	2	-
Guipúzcoa	1	-	1	1.000	-	1	-
Vizcaya	1	-	1	920	-	1	-
PAÍS VASCO	4	-	4	880	-	4	-
NAVARRA	35	26	61	910	2.040	85	30
Huesca	11	7	18	2.327	3.200	48	-
Teruel	196	-	196	617	1.700	121	-
Zaragoza	976	9	985	500	1.778	504	212
ARAGÓN	1.183	16	1.199	536	2.400	673	212
Barcelona	2	-	2	768	-	2	1
Girona	5	6	11	844	1.670	14	-
Lleida	7	-	7	1.000	1.800	7	-
Tarragona	9	-	9	800	-	7	-
CATALUÑA	23	6	29	868	1.670	30	1
BALEARES	1	-	1	710	-	1	1
Avila	7	8	15	600	950	12	2
Burgos	10	-	10	800	-	8	-
León	106	1	107	800	1.600	86	40
Palencia	80	-	80	1.000	-	80	-
Salamanca	1.787	41	1.828	360	500	664	498
Segovia	30	2	32	700	1.500	24	48
Soria	313	18	331	800	1.000	268	-
Valladolid	3.270	176	3.446	1.000	2.000	3.622	540
Zamora	16	2	18	600	1.000	12	4
CASTILLA Y LEÓN	5.619	248	5.867	778	1.632	4.776	1.132
MADRID	69	16	85	700	1.400	71	57
Albacete	5.664	551	6.215	800	1.600	5.413	1.245
Ciudad Real	208	43	251	380	500	100	-
Cuenca	11.248	147	11.395	800	1.400	9.204	2.761
Guadalajara	324	-	324	800	-	259	155
Toledo	3.769	84	3.853	500	950	1.964	196
CASTILLA-LA MANCHA	21.213	825	22.038	743	1.441	16.940	4.357
Alicante	-	-	-	500	-	-	-
Castellón	3	-	3	850	-	3	2
Valencia	-	-	-	-	-	-	-
C. VALENCIANA	3	-	3	850	-	3	2
Badajoz	81	-	81	805	-	65	-
Cáceres	-	20	20	-	1.120	22	-
EXTREMADURA	81	20	101	805	1.120	87	-
Almería	6	2	8	500	1.000	5	4
Cádiz	-	-	-	900	-	-	-
Granada	32	2	34	188	1.500	9	12
Jaén	3	-	3	720	-	2	-
Málaga	12	-	12	600	-	7	-
ANDALUCÍA	53	4	57	347	1.250	23	16
Las Palmas	32	-	32	658	-	22	-
S.C. de Tenerife	1	-	1	600	-	-	-
CANARIAS	33	-	33	656	-	22	-
ESPAÑA	28.317	1.161	29.478	741	1.503	22.715	5.808

SUPERFICIES Y PRODUCCIONES DE CULTIVOS

13.2.5.1. LEGUMINOSAS GRANO-GARBANZOS: Serie histórica de superficie, rendimiento, producción, precio, valor

Años	Superficie (miles de hectáreas)	Rendimiento (qm/ha)	Producción (miles de toneladas)	Precio medio percibido por los agricultores (euros/100kg)	Valor ⁽¹⁾ (miles de euros)
2000	76,9	7,2	55,5	77,38	42.955
2001	82,5	6,9	56,9	81,73	46.544
2002	89,3	7,9	70,5	69,99	49.320
2003	81,3	6,3	51,1	64,89	33.159
2004	81,0	7,3	59,4	55,30	32.843
2005	61,0	4,1	18,7	52,05	12.899
2006	25,2	3,0	19,8	56,11	11.090
2007	30,6	9,8	30,0	63,25	18.993
2008	20,8	9,8	20,5	65,73	13.485
2009	25,2	8,6	21,6	67,07	14.466
2010	30,7	9,8	30,1	62,83	18.939

⁽¹⁾ No se incluye el valor de la semilla selecta.

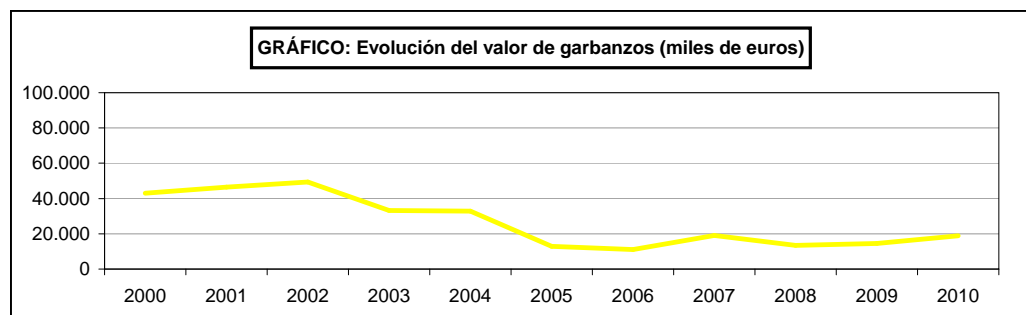
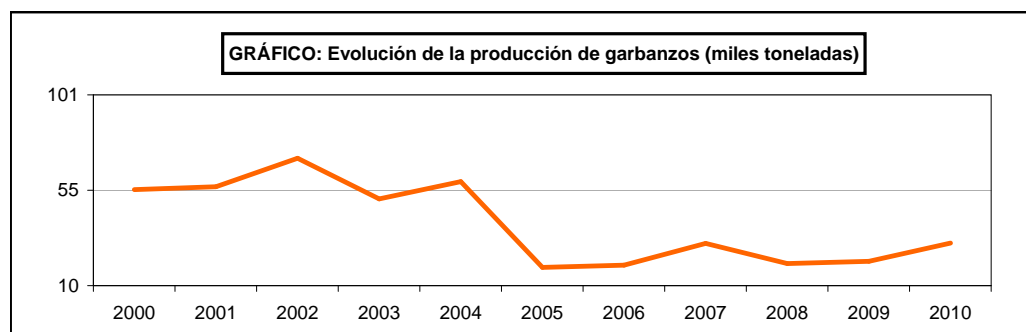
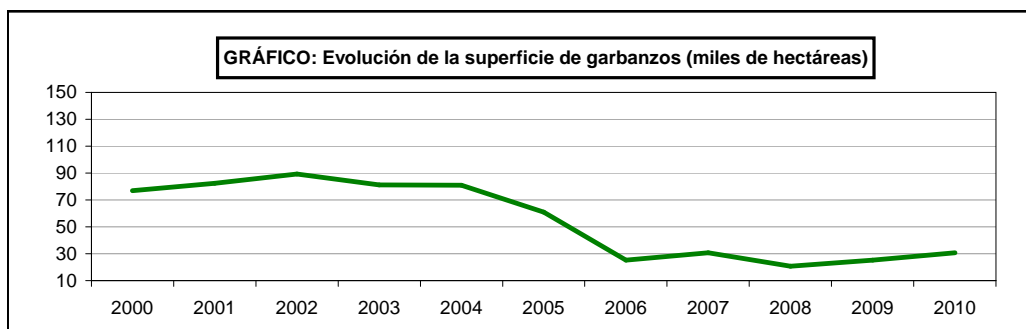

SUPERFICIES Y PRODUCCIONES DE CULTIVOS

13.2.5.2. LEGUMINOSAS GRANO-GARBANZOS: Análisis provincial de superficie, rendimiento y producción, 2010

Provincias y Comunidades Autónomas	Superficie (hectáreas)			Rendimiento (kg/ha)		Producción de grano (toneladas)	Paja cosechada (toneladas)
	Secano	Regadío	Total	Secano	Regadío		
A Coruña	-	-	-	-	-	-	-
Lugo	1	-	1	1.000	-	1	5
Ourense	5	1	6	900	900	5	26
Pontevedra	-	-	-	-	-	-	-
GALICIA	6	1	7	917	900	6	31
Alava	8	-	8	875	-	7	-
Guipúzcoa	-	-	-	-	-	-	-
Vizcaya	1	-	1	900	-	1	-
PAÍS VASCO	9	-	9	878	-	8	-
NAVARRA	4	14	18	1.120	2.180	35	13
LA RIOJA	9	23	32	1.200	1.800	52	25
Huesca	12	5	17	3.125	3.900	57	-
Teruel	22	-	22	682	-	15	-
Zaragoza	323	30	353	502	2.000	222	109
ARAGÓN	357	35	392	601	2.271	294	109
Barcelona	67	14	81	456	1.280	48	16
Girona	11	-	11	940	-	10	-
Lleida	19	-	19	936	-	18	5
Tarragona	14	2	16	807	3.000	17	-
CATALUÑA	111	16	127	630	1.495	93	21
BALEARES	256	8	264	770	1.700	211	148
Ávila	192	11	203	710	900	146	40
Burgos	135	-	135	1.000	-	135	-
León	328	64	392	800	2.100	397	152
Palencia	343	40	383	946	1.470	383	-
Salamanca	1.835	100	1.935	950	1.050	1.848	1.035
Segovia	244	11	255	800	2.000	217	204
Soria	209	2	211	600	800	127	-
Valladolid	809	126	935	800	2.000	899	150
Zamora	1.020	275	1.295	800	900	1.064	319
CASTILLA Y LEÓN	5.115	629	5.744	857	1.321	5.216	1.900
MADRID	2.110	119	2.229	1.608	3.216	3.776	3.021
Albacete	494	241	735	650	1.500	683	68
Ciudad Real	647	24	671	700	1.000	477	-
Cuenca	478	90	568	650	1.200	419	-
Guadalajara	864	8	872	900	930	785	550
Toledo	4.159	141	4.300	589	1.040	2.596	264
CASTILLA-LA MANCHA	6.642	504	7.146	649	1.285	4.960	882
Alicante	-	-	-	700	-	-	-
Castellón	9	2	11	950	1.750	12	12
Valencia	2	-	2	300	-	1	2
C. VALENCIANA	11	2	13	832	1.750	13	14
R. DE MURCIA	8	1	9	650	1.850	7	3
Badajoz	2.920	-	2.920	932	-	2.721	-
Cáceres	340	-	340	834	-	284	-
EXTREMADURA	3.260	-	3.260	922	-	3.005	-
Almería	133	2	135	489	1.500	68	34
Cádiz	758	68	826	975	1.000	807	686
Córdoba	1.546	152	1.698	1.100	1.800	1.974	829
Granada	1.050	52	1.102	425	840	490	485
Huelva	86	-	86	1.600	-	138	-
Jaén	303	4	307	800	1.200	247	173
Málaga	1.804	136	1.940	1.400	1.900	2.784	-
Sevilla	4.976	374	5.350	1.073	1.610	5.941	1.188
ANDALUCÍA	10.656	788	11.444	1.051	1.591	12.449	3.395
Las Palmas	31	-	31	574	-	18	-
S.C. de Tenerife	-	-	-	600	-	-	-
CANARIAS	31	-	31	574	-	18	-
ESPAÑA	28.585	2.140	30.725	939	1.547	30.143	9.562

SUPERFICIES Y PRODUCCIONES DE CULTIVOS

13.2.6.1. LEGUMINOSAS GRANO-GUISANTES SECOS: Serie histórica de superficie, rendimiento, producción, precio, valor

Años	Superficie (miles de hectáreas)	Rendimiento (qm/ha)	Producción (miles de toneladas)	Precio medio percibido por los agricultores (euros/100kg)	Valor ⁽¹⁾ (miles de euros)
2000	41,3	14,1	58,2	18,58	10.815
2001	49,9	10,3	51,6	23,08	11.918
2002	79,7	12,6	100,2	20,26	20.307
2003	105,2	13,9	146,3	18,14	26.539
2004	137,1	14,7	201,2	15,89	31.972
2005	151,5	11,7	132,5	15,26	27.164
2006	149,3	12,7	189,8	15,48	29.384
2007	142,2	11,3	160,2	22,03	35.294
2008	101,7	13,5	137,6	21,76	29.935
2009	160,2	9,2	147,9	18,75	27.726
2010	201,5	12,5	251,6	20,29	51.045

⁽¹⁾ No se incluye el valor de la semilla selecta.

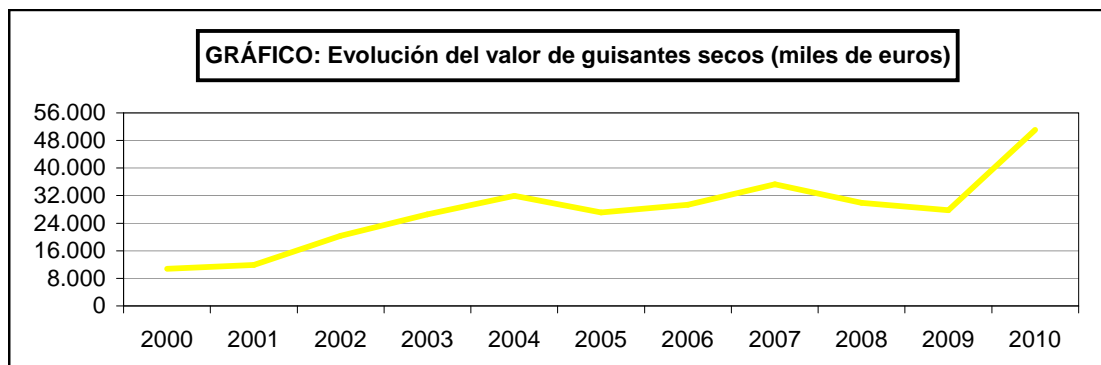
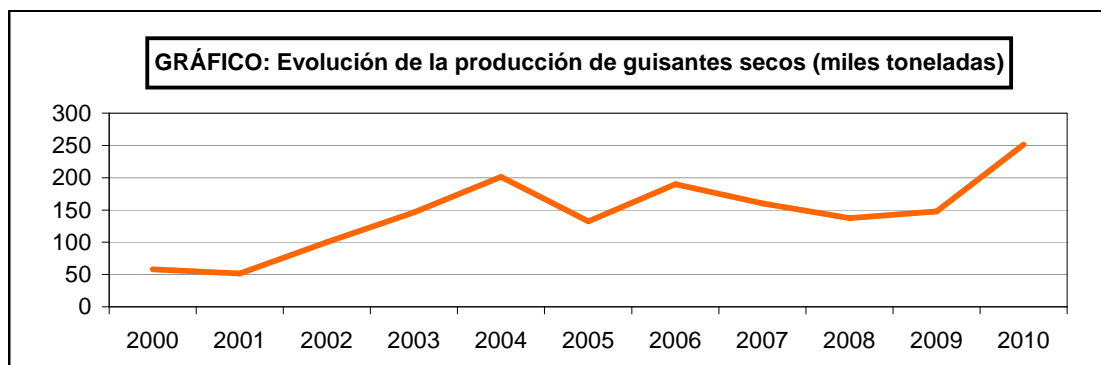
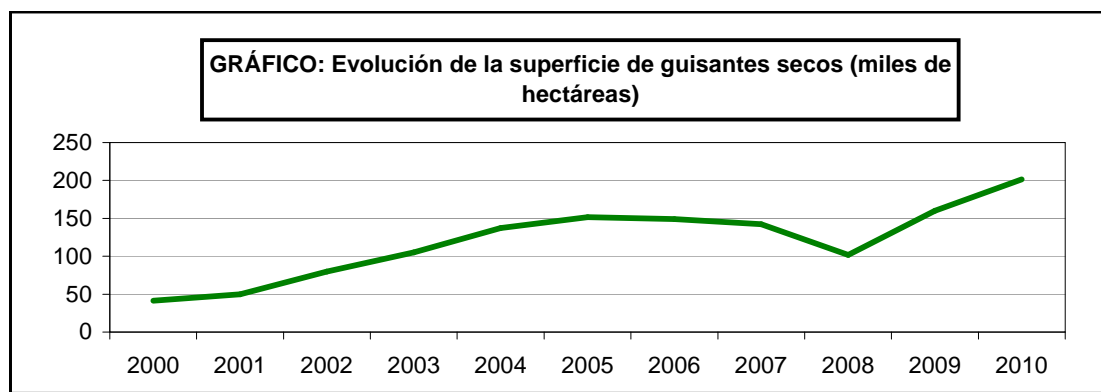

SUPERFICIES Y PRODUCCIONES DE CULTIVOS

13.2.6.2. LEGUMINOSAS GRANO-GUISANTES SECOS: Serie histórica de superficie y producción según su utilización

Años	Consumo animal		Consumo humano	
	Superficie (miles de hectáreas)	Producción (miles de toneladas)	Superficie (miles de hectáreas)	Producción (miles de toneladas)
2000	34,3	51,0	7,0	7,2
2001	49,7	51,3	0,3	0,3
2002	76,0	95,1	3,6	5,1
2003	104,4	147,3	0,9	1,0
2004	125,3	184,5	11,8	16,7
2005	141,3	127,9	0,2	0,2
2006	134,1	171,3	7,0	9,3
2007	135,0	147,6	7,2	12,6
2008	83,7	127,0	9,4	7,4
2009	150,4	138,5	9,7	9,3
2010	172,1	217,4	29,3	34,2

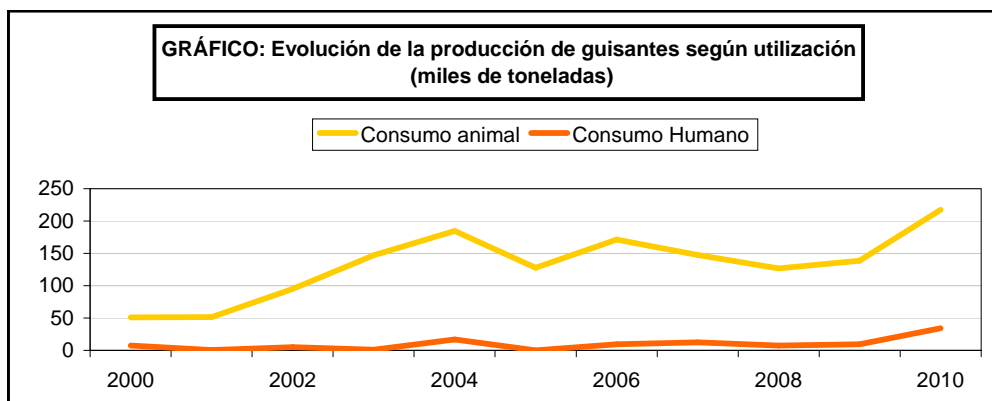
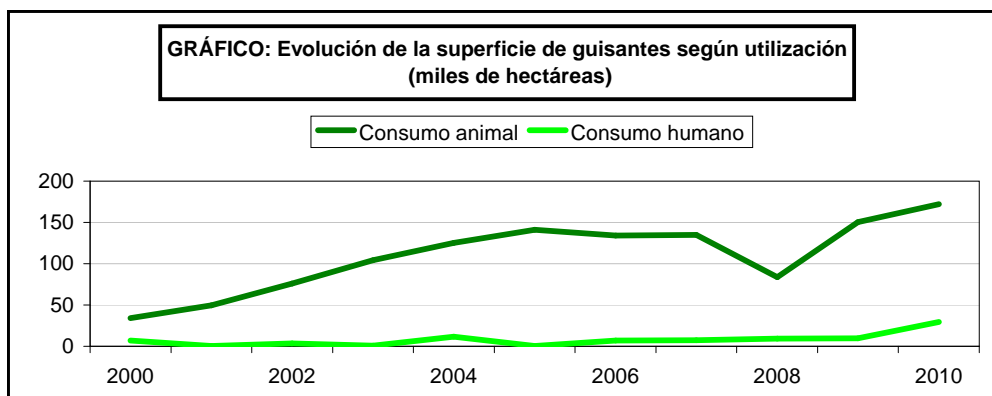

SUPERFICIES Y PRODUCCIONES DE CULTIVOS

13.2.6.3. LEGUMINOSAS GRANO-GUISANTES SECOS: Análisis provincial de superficie, rendimiento y producción, 2010

Provincias y Comunidades autónomas	Superficie (hectáreas)			Rendimiento (kg/ha)		Producción de grano (toneladas)	Paja cosechada (toneladas)
	Secano	Regadío	Total	Secano	Regadío		
Alava	633	–	633	2.845	–	1.801	–
PAÍS VASCO	633	–	633	2.845	–	1.801	–
NAVARRA	1.820	261	2.081	1.924	2.596	4.179	1.405
LA RIOJA	163	14	177	1.400	2.150	258	150
Huesca	2.673	282	2.955	2.950	4.320	9.103	–
Teruel	7.266	229	7.495	911	2.450	7.180	754
Zaragoza	6.687	1.576	8.263	650	2.501	8.288	4.061
ARAGÓN	16.626	2.087	18.713	1.134	2.741	24.571	4.815
Barcelona	70	9	79	1.463	2.700	126	121
Girona	28	70	98	1.300	2.300	197	–
Lleida	124	150	274	793	1.764	363	109
CATALUÑA	222	229	451	1.068	1.965	686	230
BALEARES	591	31	622	710	1.700	472	378
Avila	1.520	183	1.703	760	1.000	1.338	150
Burgos	9.348	123	9.471	1.800	2.200	17.097	7.575
León	2.863	617	3.480	900	1.800	3.687	1.430
Palencia	13.746	449	14.195	1.470	2.454	21.308	3.549
Salamanca	2.111	272	2.383	760	900	1.849	1.312
Segovia	2.089	11	2.100	500	1.500	1.061	1.260
Soria	7.082	79	7.161	1.000	1.600	7.208	7.877
Valladolid	23.976	3.987	27.963	1.000	3.000	35.937	6.500
Zamora	5.927	815	6.742	350	1.600	3.378	281
CASTILLA Y LEÓN	68.662	6.536	75.198	1.115	2.497	92.863	29.934
MADRID	4.128	520	4.648	2.395	3.353	11.630	9.304
Albacete	26.834	5.638	32.472	1.300	2.550	49.261	11.330
Ciudad Real	7.037	4.720	11.757	719	1.000	9.780	–
Cuenca	10.898	969	11.867	1.000	1.600	12.448	1.867
Guadalajara	3.964	191	4.155	800	1.500	3.458	1.729
Toledo	10.080	1.485	11.565	750	1.200	9.342	934
CASTILLA-LA MANCHA	58.813	13.003	71.816	1.047	1.747	84.289	15.860
Alicante	–	14	14	–	1.500	21	40
Castellón	4	9	13	800	1.250	14	13
Valencia	459	22	481	1.450	1.800	705	71
C. VALENCIANA	463	45	508	1.444	1.597	740	124
R. DE MURCIA	1.236	11	1.247	650	1.550	820	361
Badajoz	15.102	–	15.102	1.230	–	18.575	–
Cáceres	748	–	748	936	–	700	–
EXTREMADURA	15.850	–	15.850	1.216	–	19.275	–
Almería	466	–	466	601	–	280	196
Cádiz	380	10	390	975	1.400	385	289
Córdoba	1.808	59	1.867	1.200	2.000	2.287	–
Granada	2.348	460	2.808	863	865	2.424	1.576
Huelva	418	24	442	1.600	1.600	707	–
Jaén	340	37	377	850	1.020	327	98
Málaga	1.458	132	1.590	1.450	1.800	2.352	–
Sevilla	1.411	124	1.535	744	1.116	1.188	238
ANDALUCÍA	8.629	846	9.475	1.039	1.161	9.950	2.397
Las Palmas	33	3	36	1.100	1.000	39	2
S.C. de Tenerife	3	–	3	600	–	2	1
CANARIAS	36	3	39	1.058	1.000	41	3
ESPAÑA	177.872	23.586	201.458	1.140	2.068	251.575	64.961

SUPERFICIES Y PRODUCCIONES CULTIVOS

13.2.6.4. LEGUMINOSAS GRANO-GUISANTES SECOS: Análisis provincial de superficie y producción según su utilización, 2010

Provincias y Comunidades Autónomas	Consumo animal		Consumo humano	
	Superficie (hectáreas)	Producción (toneladas)	Superficie (hectáreas)	Producción (toneladas)
Alava	633	1.801	-	-
PAÍS VASCO	633	1.801	-	-
NAVARRA	2.081	4.179	-	-
LA RIOJA	177	258	-	-
Huesca	-	-	2.955	9.103
Teruel	-	-	7.495	7.180
Zaragoza	-	-	8.263	8.288
ARAGÓN	-	-	18.713	24.571
Barcelona	79	126	-	-
Girona	98	197	-	-
Lleida	274	363	-	-
CATALUÑA	451	686	-	-
BALEARES	622	472	-	-
Avila	1.703	1.338	-	-
Burgos	9.471	17.097	-	-
León	3.480	3.687	-	-
Palencia	14.195	21.308	-	-
Salamanca	2.383	1.849	-	-
Segovia	2.100	1.061	-	-
Soria	7.161	7.208	-	-
Valladoioid	27.963	35.937	-	-
Zamora	6.742	3.378	-	-
CASTILLA Y LEÓN	75.198	92.863	-	-
MADRID	4.648	11.630	-	-
Albacete	32.472	49.261	-	-
Ciudad Real	2.900	2.400	8.857	7.380
Cuenca	11.867	12.448	-	-
Guadalajara	4.155	3.458	-	-
Toledo	11.565	9.342	-	-
CASTILLA-LA MANCHA	62.959	76.909	8.857	7.380
Alicante	-	-	14	21
Castellón	13	14	-	-
Valencia	-	-	481	705
C. VALENCIANA	13	14	495	726
R. DE MURCIA	1.247	394	-	426
Badajoz	15.102	18.575	-	-
Cáceres	748	700	-	-
EXTREMADURA	15.850	19.275	-	-
Almería	466	280	-	-
Cádiz	-	385	390	-
Córdoba	1.867	2.287	-	-
Granada	2.808	2.424	-	-
Huelva	-	-	442	707
Jaén	-	-	377	327
Málaga	1.590	2.352	-	-
Sevilla	1.535	1.188	-	-
ANDALUCÍA	8.266	8.916	1.209	1.034
Las Palmas	-	-	36	39
S.C. de Tenerife	-	-	3	2
CANARIAS	-	-	39	41
ESPAÑA	172.145	217.397	29.313	34.178

SUPERFICIES Y PRODUCCIONES DE CULTIVOS

13.2.7.1. LEGUMINOSAS GRANO-VEZA: Serie histórica de superficie, rendimiento, producción, precio y valor

Años	Superficie (miles de hectáreas)	Rendimiento (qm/ha)	Producción (miles de toneladas)	Precio medio percibido por los agricultores (euros/100kg)	Valor ⁽¹⁾ (miles de euros)
2000	160,2	8,3	132,7	19,82	26.303
2001	160,5	5,5	88,2	19,21	16.944
2002	167,7	7,6	127,4	18,40	23.435
2003	164,7	8,5	140,3	18,29	25.658
2004	144,5	8,9	129,0	17,41	22.460
2005	142,1	4,6	44,4	19,23	12.657
2006	47,8	8,3	39,6	18,34	7.267
2007	34,6	9,2	31,9	24,22	7.738
2008	22,5	10,5	23,6	28,94	6.819
2009	47,3	8,7	41,0	25,52	10.458
2010	99,1	10,5	103,7	23,99	24.873

⁽¹⁾ No se incluye el valor de la semilla selecta.

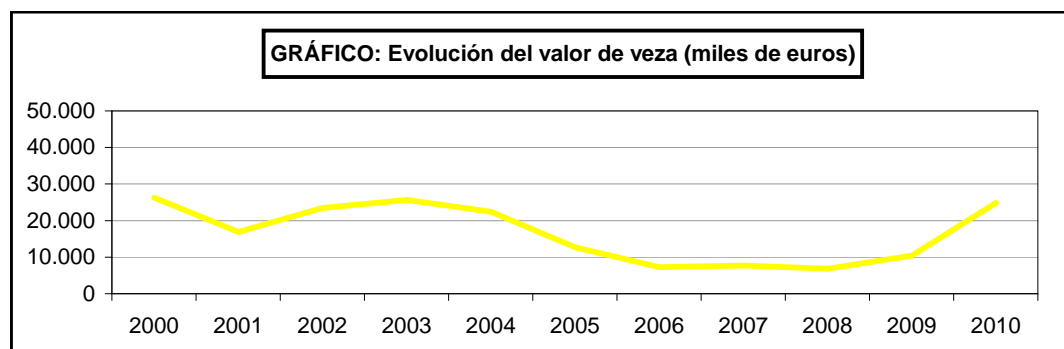
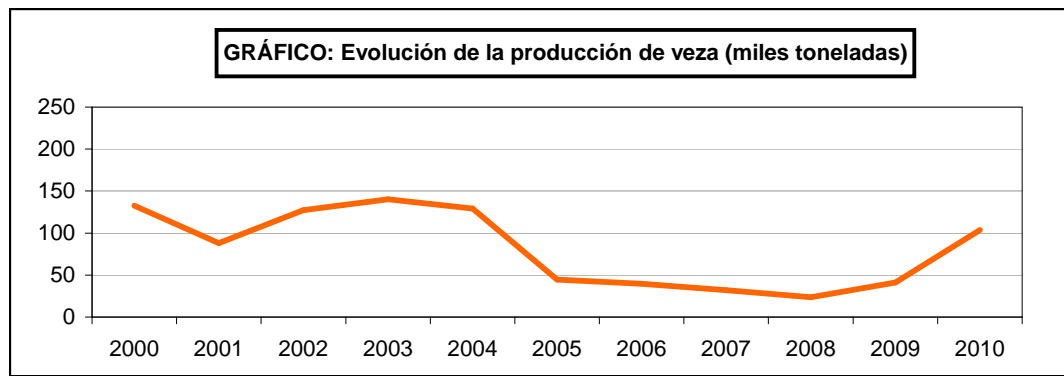
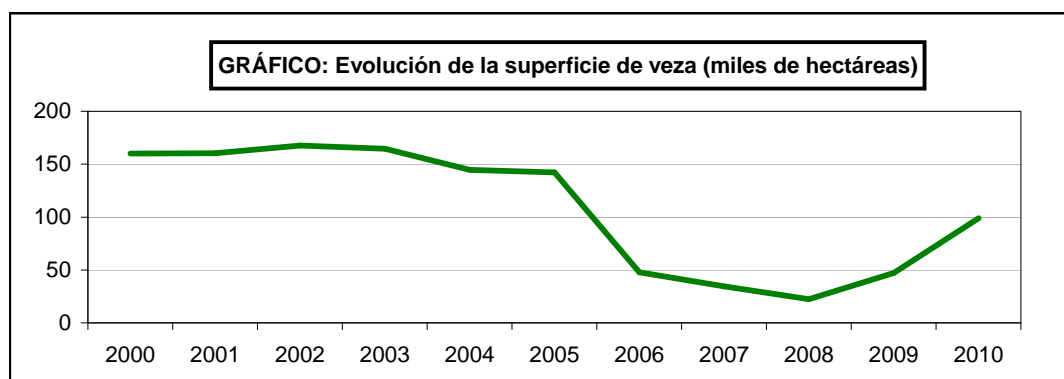

SUPERFICIES Y PRODUCCIONES DE CULTIVOS

13.2.7.2. LEGUMINOSAS GRANO-VEZA: Análisis provincial de superficie, rendimiento y producción, 2010

Provincias y Comunidades Autónomas	Superficie (hectáreas)			Rendimiento (kg/ha)		Producción de grano (toneladas)	Paja cosechada (toneladas)
	Secano	Regadío	Total	Secano	Regadío		
CANTABRIA	5	-	5	310	-	2	-
Alava	25	-	25	1.200	-	30	-
PAÍS VASCO	25	-	25	1.200	-	30	-
NAVARRA	959	76	1.035	1.242	2.003	1.343	658
LA RIOJA	22	-	22	950	-	21	8
Huesca	6.274	192	6.466	2.900	4.200	19.001	3.990
Teruel	3.621	45	3.666	387	2.533	1.515	242
Zaragoza	16.283	278	16.561	500	2.100	8.725	4.275
ARAGÓN	26.178	515	26.693	1.060	2.921	29.241	8.507
Barcelona	19	-	19	1.210	-	23	22
Girona	14	3	17	1.330	2.000	24	-
Lleida	147	10	157	859	1.758	143	43
Tarragona	26	-	26	1.000	-	26	-
CATALUÑA	206	13	219	941	1.814	216	65
Ávila	679	12	691	800	1.000	555	206
Burgos	9.747	51	9.798	1.500	2.200	14.733	7.826
León	1.596	256	1.852	700	1.600	1.527	825
Palencia	6.577	257	6.834	1.360	1.401	9.305	1.861
Salamanca	1.099	52	1.151	715	850	830	755
Segovia	3.056	14	3.070	800	1.500	2.466	2.456
Soria	2.351	35	2.386	1.400	1.800	3.354	2.863
Valladolid	3.769	294	4.063	1.000	2.500	4.504	900
Zamora	4.138	227	4.365	900	1.600	4.087	817
CASTILLA Y LEÓN	33.012	1.198	34.210	1.189	1.770	41.361	18.509
MADRID	1.357	107	1.464	1.000	1.400	1.507	1.206
Albacete	4.605	827	5.432	900	1.800	5.633	1.296
Ciudad Real	6.703	562	7.265	647	1.000	4.898	-
Cuenca	3.528	277	3.805	950	1.400	3.739	1.683
Guadalajara	1.016	128	1.144	2.000	2.500	2.352	1.646
Toledo	6.960	311	7.271	610	1.185	4.614	487
CASTILLA-LA MANCHA	22.812	2.105	24.917	794	1.485	21.236	5.112
Alicante	219	12	231	650	1.500	160	70
Castellón	32	1	33	625	1.150	21	19
Valencia	224	19	243	700	1.300	182	-
C. VALENCIANA	475	32	507	672	1.370	363	89
R. DE MURCIA	801	41	842	400	1.650	388	175
Badajoz	2.102	-	2.102	719	-	1.511	-
Cáceres	106	-	106	637	-	68	-
EXTREMADURA	2.208	-	2.208	715	-	1.579	-
Almería	1.291	10	1.301	500	1.800	663	265
Cádiz	123	80	203	975	1.400	232	174
Córdoba	244	8	252	900	1.200	229	229
Granada	2.889	176	3.065	788	1.203	2.489	2.240
Huelva	20	-	20	1.000	-	20	20
Jaén	496	83	579	1.100	1.300	653	457
Málaga	1.160	71	1.231	1.500	2.500	1.918	1.046
Sevilla	252	6	258	725	975	189	57
ANDALUCÍA	6.475	434	6.909	888	1.481	6.393	4.488
S.C. de Tenerife	2	-	2	600	-	1	1
CANARIAS	2	-	2	600	-	1	1
ESPAÑA	94.537	4.521	99.058	1.014	1.732	103.681	38.818

SUPERFICIES Y PRODUCCIONES DE CULTIVOS

13.2.8.1. LEGUMINOSAS GRANO-YEROS: Serie histórica de superficie, rendimiento, producción, precio y valor

Años	Superficie (miles de hectáreas)	Rendimiento (qm/ha)	Producción (miles de toneladas)	Precio medio percibido por los agricultores (euros/100kg)	Valor ⁽¹⁾ (miles de euros)
2000	106,0	8,7	92,0	12,98	11.943
2001	109,9	4,5	49,6	16,02	7.943
2002	119,7	7,7	92,1	14,47	13.322
2003	117,1	6,7	77,9	13,39	10.431
2004	106,8	8,2	88,0	13,46	11.846
2005	86,7	3,1	19,2	14,90	4.019
2006	19,1	7,1	13,6	14,33	1.953
2007	12,3	9,6	11,8	17,97	2.126
2008	11,8	9,4	11,1	25,51	2.840
2009	21,2	8,2	17,3	21,30	3.689
2010	44,4	11,3	49,9	17,87	8.924

⁽¹⁾ No se incluye el valor de la semilla selecta.

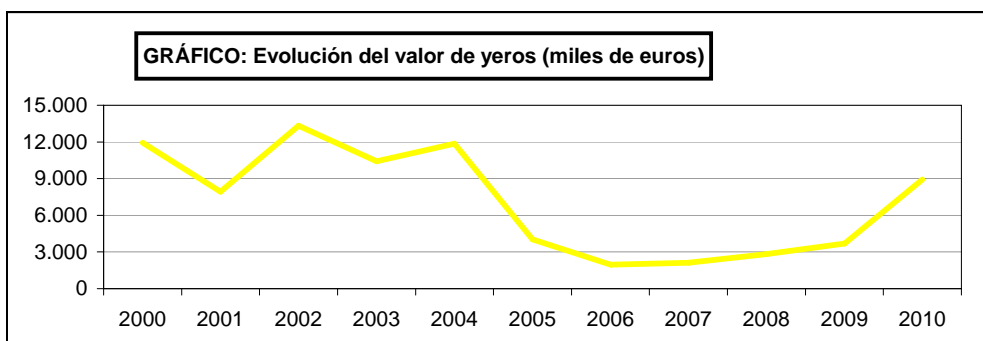
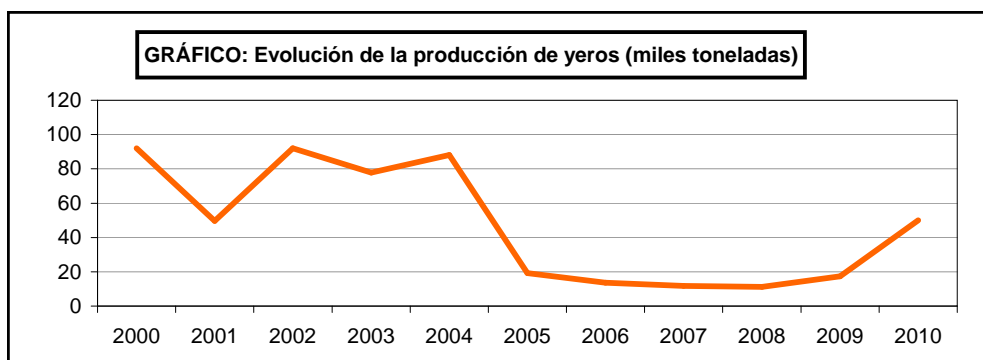
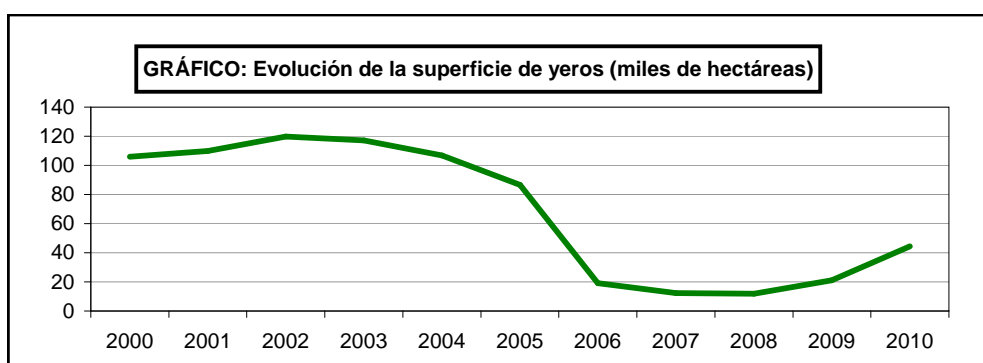

SUPERFICIES Y PRODUCCIONES DE CULTIVOS

13.2.8.2. LEGUMINOSAS GRANO-YEROS: Análisis provincial de superficie, rendimiento y producción, 2010

Provincias y Comunidades Autónomas	Superficie (hectáreas)			Rendimiento (kg/ha)		Producción de grano (toneladas)	Paja cosechada (toneladas)
	Secano	Regadío	Total	Secano	Regadío		
NAVARRA	5	-	5	1.109	-	6	2
Huesca	139	200	339	2.200	4.750	1.255	19
Teruel	1.544	1.007	2.551	1.500	3.500	5.840	220
Zaragoza	6.069	895	6.964	1.600	3.000	12.395	2.081
ARAGÓN	7.752	2.102	9.854	1.591	3.406	19.490	2.320
Barcelona	40	12	52	1.260	2.300	79	48
Lleida	29	7	36	823	1.624	35	11
Tarragona	17	2	19	750	2.000	16	-
CATALUÑA	86	21	107	1.012	2.046	130	59
Avila	37	-	37	710	-	26	4
Burgos	3.651	-	3.651	1.300	-	4.746	2.857
Palencia	591	6	597	1.401	1.501	837	-
Segovia	242	-	242	1.000	-	242	242
Soria	1.292	12	1.304	1.000	1.200	1.306	652
Valladolid	1.757	10	1.767	1.000	2.000	1.777	350
Zamora	56	87	143	600	900	112	11
CASTILLA Y LEÓN	7.626	115	7.741	1.170	1.058	9.046	4.116
MADRID	195	-	195	996	-	194	155
Albacete	3.794	159	3.953	800	1.600	3.290	461
Ciudad Real	3.683	155	3.838	600	1.000	2.365	-
Cuenca	6.431	147	6.578	1.000	1.200	6.607	2.973
Guadalajara	1.327	2	1.329	1.000	1.500	1.330	998
Toledo	8.440	85	8.525	700	1.100	6.001	600
CASTILLA-LA MANCHA	23.675	548	24.223	799	1.245	19.593	5.032
Alicante	177	9	186	600	1.500	120	20
Castellón	10	-	10	600	-	6	6
Valencia	215	21	236	300	1.100	88	81
C. VALENCIANA	402	30	432	440	1.220	214	107
R. DE MURCIA	19	1	20	850	1.250	17	9
Badajoz	91	-	91	565	-	51	-
EXTREMADURA	91	-	91	565	-	51	-
Almería	827	8	835	611	1.875	520	208
Granada	643	15	658	620	909	412	346
Málaga	136	8	144	1.500	2.500	224	-
Sevilla	64	-	64	630	-	40	12
ANDALUCÍA	1.670	31	1.701	688	1.569	1.196	566
ESPAÑA	41.521	2.848	44.369	1.008	2.842	49.937	12.366

SUPERFICIES Y PRODUCCIONES DE CULTIVOS

13.2.9.1. LEGUMINOSAS GRANO-ALTRAMUZ: Serie histórica de superficie, rendimiento, producción, precio y valor

Años	Superficie (miles de hectáreas)	Rendimiento (qm/ha)	Producción (miles de toneladas)	Precio medio percibido por los agricultores (euros/100kg)	Valor ⁽¹⁾ (miles de euros)
2000	15,4	8,1	12,5	18,78	2.348
2001	12,4	6,4	7,9	18,84	1.485
2002	17,5	6,8	11,8	17,81	2.106
2003	13,8	6,9	9,5	16,80	1.596
2004	15,6	6,5	10,2	19,47	1.979
2005	13,7	4,2	5,8	21,37	1.241
2006	9,7	7,3	7,1	20,17	1.432
2007	7,5	7,6	5,6	24,23	1.364
2008	5,1	7,7	3,9	26,39	1.039
2009	6,8	6,6	4,5	24,51	1.101
2010	6,1	6,1	3,7	22,91	845

⁽¹⁾ No se incluye el valor de la semilla selecta.

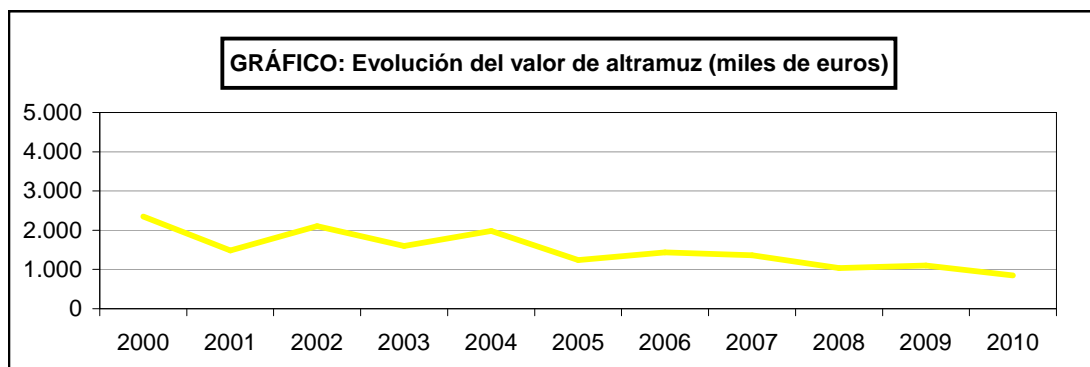
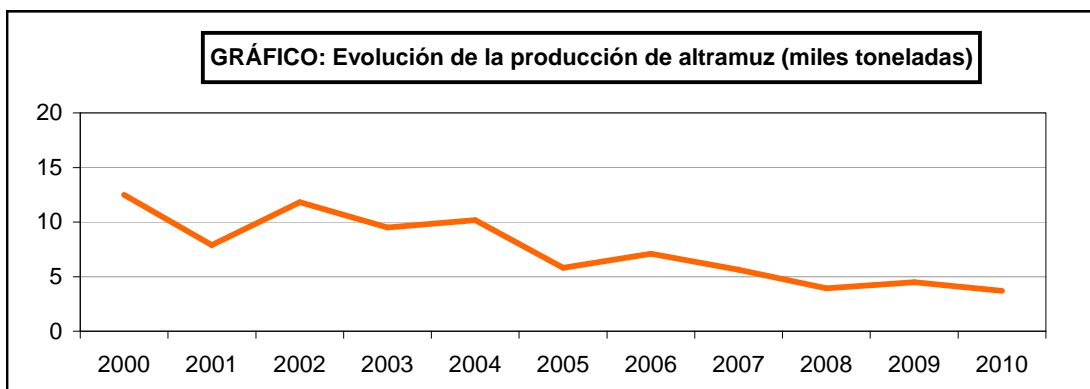
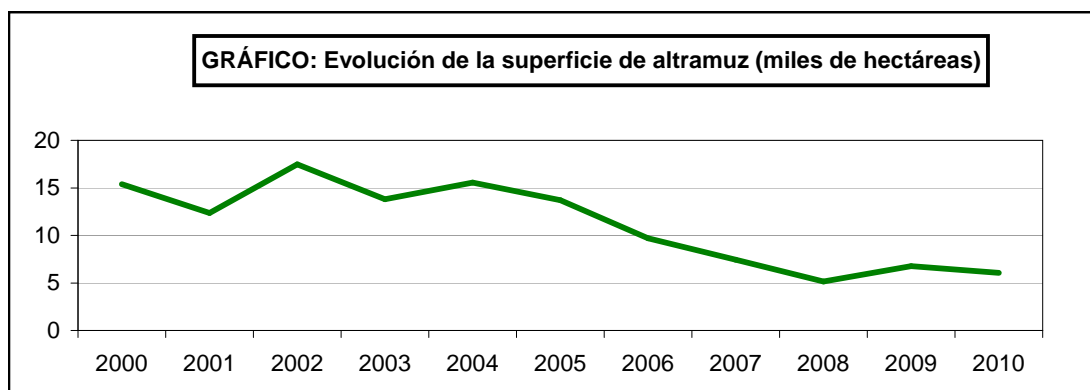

SUPERFICIES Y PRODUCCIONES DE CULTIVOS

13.2.9.2. LEGUMINOSAS GRANO-ALTRAMUZ: Análisis provincial de superficie, rendimiento y producción, 2010

Provincias y Comunidades Autónomas	Superficie (hectáreas)			Rendimiento (kg/ha)		Producción de grano (toneladas)	Paja cosechada (toneladas)
	Secano	Regadío	Total	Secano	Regadío		
Ávila	12	–	12	800	1.000	10	2
León	1.921	46	1.967	600	1.500	1.222	–
Palencia	1.233	3	1.236	300	350	371	–
Salamanca	10	–	10	1.200	–	12	13
Segovia	55	–	55	700	–	38	38
Valladolid	96	6	102	850	2.200	95	–
Zamora	274	7	281	600	1.400	174	35
CASTILLA Y LEÓN	3.601	62	3.663	508	1.501	1.922	88
Ciudad Real	37	–	37	650	–	24	–
Toledo	211	–	211	500	950	106	11
CASTILLA-LA MANCHA	248	–	248	522	–	130	11
Badajoz	1.028	–	1.028	640	–	658	–
Cáceres	416	–	416	670	–	279	–
EXTREMADURA	1.444	–	1.444	649	–	937	–
Cádiz	6	–	6	975	–	6	5
Córdoba	93	–	93	1.000	–	93	–
Huelva	288	–	288	1.100	–	317	–
Jaén	8	–	8	950	–	8	–
Málaga	4	–	4	1.000	–	4	–
Sevilla	205	26	231	850	1.020	201	30
ANDALUCÍA	604	26	630	996	1.020	629	35
S.C. de Tenerife	88	1	89	800	1.200	71	63
CANARIAS	88	1	89	800	1.200	71	63
ESPAÑA	5.985	89	6.074	596	1.357	3.689	197

SUPERFICIES Y PRODUCCIONES DE CULTIVOS

13.2.10.1. LEGUMINOSAS GRANO-ALMORTAS: Análisis provincial de superficie, rendimiento y producción, 2010

Provincias y Comunidades Autónomas	Superficie (hectáreas)			Rendimiento (kg/ha)		Producción de grano (toneladas)	Paja cosechada (toneladas)
	Secano	Regadío	Total	Secano	Regadío		
Teruel	10	–	10	600	–	6	–
ARAGÓN	10	–	10	600	–	6	–
BALEARES	4	–	4	1.000	–	4	3
Soria	195	–	195	600	–	117	–
CASTILLA Y LEÓN	195	–	195	600	–	117	–
Las Palmas	19	–	19	1.100	–	21	–
CANARIAS	19	–	19	1.100	–	21	–
ESPAÑA	228	–	228	649	–	148	3

SUPERFICIES Y PRODUCCIONES DE CULTIVOS

13.2.10.2. LEGUMINOSAS GRANO-ALGARROBAS: Análisis provincial de superficie, rendimiento y producción, 2010

Provincias y Comunidades Autónomas	Superficie (hectáreas)			Rendimiento (kg/ha)		Producción de grano (toneladas)	Paja cosechada (toneladas)
	Secano	Regadío	Total	Secano	Regadío		
Salamanca	28	-	28	690	-	19	10
Valladolid	112	2	114	800	2.000	94	20
CASTILLA Y LEÓN	140	2	142	778	2.000	113	30
ESPAÑA	140	2	142	778	2.000	113	30

LEGUMINOSAS GRANO

13.2.10.3. LEGUMINOSAS GRANO-OTRAS LEGUMINOSAS GRANO: Análisis provincial de superficie, rendimiento y producción, 2010

Provincias y Comunidades Autónomas	Superficie (hectáreas)			Rendimiento (kg/ha)		Producción de grano (toneladas)	Paja cosechada (toneladas)
	Secano	Regadío	Total	Secano	Regadío		
Barcelona	126	44	170	1.443	3.026	315	384
Girona	301	41	342	1.256	2.444	478	–
Tarragona	6	–	6	900	–	5	–
CATALUÑA	433	85	518	1.305	2.745	798	384
Ávila	6	8	14	800	1.000	13	3
Burgos	1.090	–	1.090	1.300	–	1.417	862
Palencia	409	11	420	1.401	1.501	590	–
Salamanca	83	21	104	650	650	68	38
Soria	–	2	2	–	800	2	–
Valladolid	40	2	42	1.000	2.000	44	10
Zamora	73	13	86	350	800	36	11
CASTILLA Y LEÓN	1.701	57	1.758	1.243	950	2.170	924
MADRID	3	–	3	1.000	–	3	2
Ciudad Real	16	–	16	600	–	10	–
CASTILLA-LA MANCHA	16	–	16	600	–	10	–
Cádiz	4	–	4	500	–	2	–
Córdoba	33	21	54	900	1.500	61	–
Huelva	30	20	50	900	2.650	80	–
Jaén	38	57	95	950	1.200	104	–
Málaga	2	3	5	–	–	–	–
Sevilla	878	246	1.124	1.715	2.143	2.033	508
ANDALUCÍA	985	347	1.332	1.625	1.960	2.280	508
S.C. de Tenerife	17	–	17	500	–	9	7
CANARIAS	17	–	17	500	–	9	7
ESPAÑA	3.155	489	3.644	1.363	1.979	5.270	1.825

SUPERFICIES Y PRODUCCIONES DE CULTIVOS

13.3.1.1. TUBÉRCULOS PARA CONSUMO HUMANO: Resumen nacional de superficie, rendimiento y producción, 2010 (toneladas)

Cultivos	Superficie (hectáreas)			Rendimiento (kg/ha)		Producción (toneladas)
	Secano	Regadío	Total	Secano	Regadío	
PATATA						
Extratramprana	440	3.048	3.488	11.280	21.360	70.070
Temprana	2.714	8.730	11.444	16.306	24.458	257.770
Media estación	14.998	25.200	40.198	22.601	34.423	1.206.438
Tardía	2.754	19.738	22.492	18.641	36.074	763.371
Total patata	20.906	56.716	77.622	21.031	32.759	2.297.649
BATATA	197	436	633	7.157	20.545	10.367
BONIATO	–	568	568	–	21.371	12.139
CHUFA	–	339	339	–	19.170	6.499
TOTAL TUBÉRCULOS PARA CONSUMO HUMANO	21.103	58.059	79.162	–	–	2.326.654

SUPERFICIES Y PRODUCCIONES DE CULTIVOS

13.3.1.2. TUBÉRCULOS PARA CONSUMO HUMANO: Destino de la producción y semilla utilizada, 2010 (toneladas)

Cultivos	Destino de la producción en explotaciones productoras					Total semilla utilizada
	Reserva para consumo propio			Ventas fuera de la explotación	Total	
	Siembra	Pienso	Alimentación humana			
PATATA						
Extratemporana	285	90	6.233	63.462	70.070	4.500
Temprana	1.011	7.233	21.799	227.727	257.770	19.531
Media estación	8.210	59.984	249.780	888.463	1.206.438	71.773
Tardía	4.205	12.981	39.389	706.796	763.371	32.085
Total patata	13.711	80.288	317.202	1.886.448	2.297.649	127.889
BATATA	6	2	633	9.726	10.367	8
BONIATO	107	150	1.777	10.105	12.139	1.767
CHUFA	–	5	–	6.494	6.499	52
TOTAL TUBÉRCULOS PARA CONSUMO HUMANO	13.824	80.445	319.612	1.912.773	2.326.654	129.715

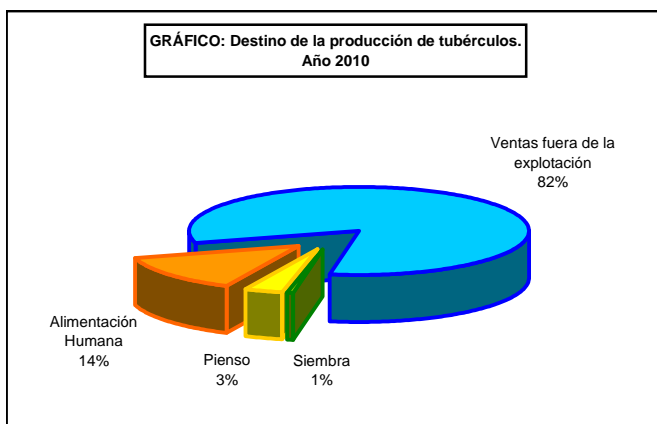

SUPERFICIES Y PRODUCCIONES DE CULTIVOS

13.3.1.3. TOTAL TUBÉRCULOS PARA CONSUMO HUMANO: Análisis provincial de superficie, rendimiento y producción, 2010

Provincias y Comunidades Autónomas	Superficie (hectáreas)			Rendimiento (kg/ha)		Producción (toneladas)
	Secano	Regadío	Total	Secano	Regadío	
A Coruña	5.273	272	5.545	-	-	128.683
Lugo	4.731	20	4.751	-	-	103.940
Ourense	2.383	3.234	5.617	-	-	205.795
Pontevedra	2.612	103	2.715	-	-	60.233
GALICIA	14.999	3.629	18.628	-	-	498.651
P. DE ASTURIAS	1.750	-	1.750	-	-	38.500
CANTABRIA	281	-	281	-	-	2.510
Alava	42	1.393	1.435	-	-	51.719
Guipúzcoa	135	-	135	-	-	2.858
Vizcaya	215	-	215	-	-	4.896
PAÍS VASCO	392	1.393	1.785	-	-	59.473
NAVARRA	261	308	569	-	-	14.157
LA RIOJA	-	1.741	1.741	-	-	85.895
Huesca	-	21	21	-	-	588
Teruel	89	174	263	-	-	6.729
Zaragoza	-	49	49	-	-	1.225
ARAGÓN	89	244	333	-	-	8.542
Barcelona	203	398	601	-	-	11.548
Girona	63	177	240	-	-	6.046
Lleida	118	295	413	-	-	8.519
Tarragona	20	340	360	-	-	9.529
CATALUÑA	404	1.210	1.614	-	-	35.642
BALEARES	-	1.446	1.446	-	-	40.436
Ávila	9	934	943	-	-	48.251
Burgos	61	2.856	2.917	-	-	95.156
León	-	2.195	2.195	-	-	85.199
Palencia	169	965	1.134	-	-	31.738
Salamanca	15	4.717	4.732	-	-	188.845
Segovia	41	2.144	2.185	-	-	86.564
Soria	156	275	431	-	-	14.350
Valladolid	-	6.408	6.408	-	-	275.565
Zamora	21	1.104	1.125	-	-	50.619
CASTILLA Y LEÓN	472	21.598	22.070	-	-	876.287
MADRID	-	270	270	-	-	8.838
Albacete	-	1.440	1.440	-	-	40.160
Ciudad Real	-	970	970	-	-	29.100
Cuenca	50	117	167	-	-	2.839
Guadalajara	-	7	7	-	-	168
Toledo	36	1.075	1.111	-	-	22.172
CASTILLA-LA MANCHA	86	3.609	3.695	-	-	94.439
Alicante	-	605	605	-	-	11.211
Castellón	281	432	713	-	-	11.842
Valencia	9	1.003	1.012	-	-	24.601
C. VALENCIANA	290	2.040	2.330	-	-	47.654
R. DE MURCIA	-	2.281	2.281	-	-	58.084
Badajoz	-	774	774	-	-	27.668
Cáceres	-	542	542	-	-	17.498
EXTREMADURA	-	1.316	1.316	-	-	45.166
Almería	-	497	497	-	-	11.262
Cádiz	-	3.070	3.070	-	-	69.235
Córdoba	-	918	918	-	-	35.084
Granada	-	1.245	1.245	-	-	41.464
Huelva	174	367	541	-	-	8.311
Jaén	-	346	346	-	-	7.403
Málaga	135	2.158	2.293	-	-	52.550
Sevilla	22	5.795	5.817	-	-	120.244
ANDALUCÍA	331	14.396	14.727	-	-	345.553
Las Palmas	326	1.046	1.372	-	-	31.217
S.C. de Tenerife	1.422	1.532	2.954	-	-	35.610
CANARIAS	1.748	2.578	4.326	-	-	66.827
ESPAÑA	21.103	58.059	79.162	-	-	2.326.654

SUPERFICIES Y PRODUCCIONES DE CULTIVOS

13.3.2.1. TUBÉRCULOS PARA CONSUMO HUMANO- PATATA: Serie histórica de superficie, rendimiento, producción, precio, valor

Años	Superficie (miles de hectáreas)	Rendimiento (qm/ha)	Producción (miles de toneladas)	Precio medio percibido por los agricultores (euros/100kg)	Valor (miles de euros)
2000	118,8	259,2	3.078,1	16,65	512.436
2001	115,1	259,9	2.992,4	20,66	618.234
2002	110,1	279,5	3.078,1	16,32	502.352
2003	101,1	279,5	2.665,0	21,25	566.313
2004	102,1	271,6	2.773,6	22,19	615.455
2005	95,0	269,8	2.563,5	17,18	440.403
2006	87,2	288,4	2.515,0	26,79	673.769
2007	85,7	289,2	2.479,6	24,46	606.506
2008	81,8	262,2	2.145,2	22,59	484.594
2009	85,4	318,5	2.719,3	15,00	407.894
2010	77,6	296,0	2.297,6	25,93	595.780

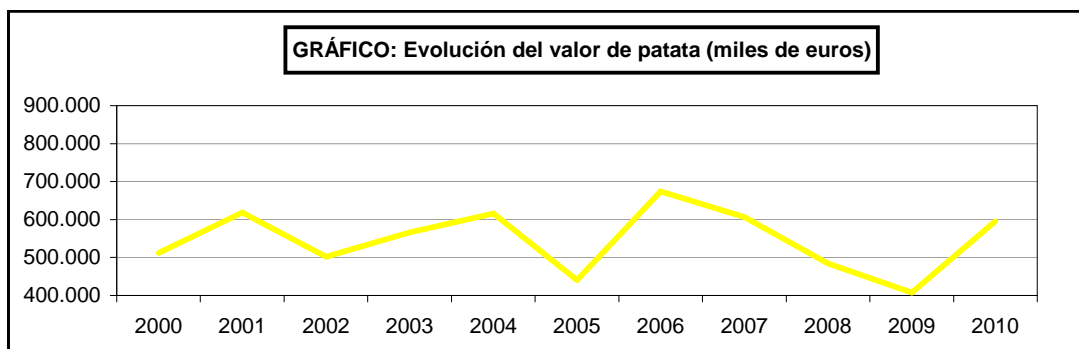
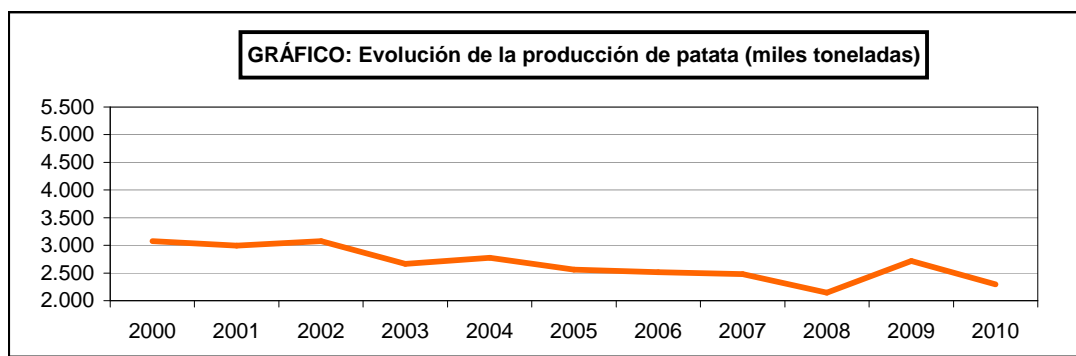
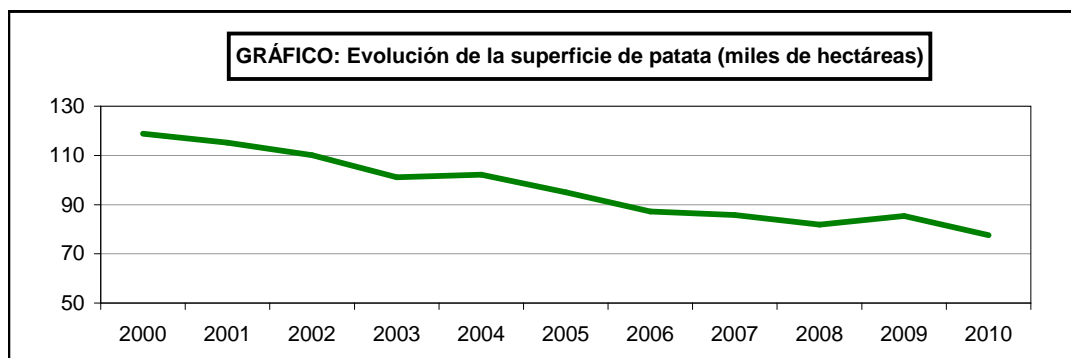

SUPERFICIES Y PRODUCCIONES DE CULTIVOS

13.3.2.2. TUBÉRCULOS PARA CONSUMO HUMANO-PATATA: Serie histórica de superficie y producción según épocas de recolección

Años	Patata extratemprana		Patata temprana		Patata media estación		Patata tardía	
	Superficie (miles de hectáreas)	Producción (miles de toneladas)	Superficie (miles de hectáreas)	Producción (miles de toneladas)	Superficie (miles de hectáreas)	Producción (miles de toneladas)	Superficie (miles de hectáreas)	Producción (miles de toneladas)
2000	3,8	71,2	24,0	525,1	59,4	1.578,1	31,4	903,7
2001	2,8	49,5	22,8	463,0	57,4	1.509,7	32,2	970,2
2002	3,1	66,5	21,1	486,7	53,7	1.474,7	32,3	1.050,2
2003	3,1	67,6	20,3	477,8	50,8	1.323,3	29,4	921,3
2004	4,2	91,9	21,8	518,1	44,9	1.238,5	31,2	924,9
2005	3,7	69,6	17,4	393,8	48,7	1.303,0	25,2	797,1
2006	4,2	90,7	16,8	430,4	44,4	1.266,4	21,8	727,6
2007	3,5	82,1	15,9	439,3	42,7	1.182,6	23,5	775,6
2008	3,8	78,4	13,6	326,0	42,1	1.047,3	22,3	693,6
2009	3,7	88,3	15,8	425,0	42,2	1.313,1	23,7	893,0
2010	3,5	70,1	11,4	257,8	40,2	1.206,4	22,5	763,4

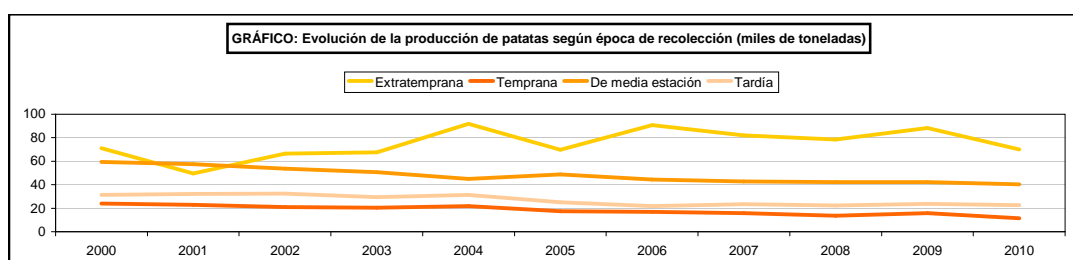
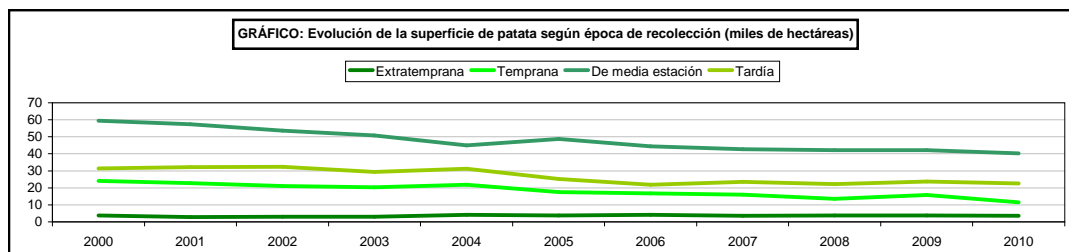

SUPERFICIES Y PRODUCCIONES DE CULTIVOS

13.3.2.3. TUBÉRCULOS PARA EL CONSUMO HUMANO-PATATA: Análisis provincial de superficie, rendimiento y producción, 2010

Provincias y Comunidades Autónomas	Superficie (hectáreas)			Rendimiento (kg/ha)		Producción (toneladas)
	Secano	Regadío	Total	Secano	Regadío	
A Coruña	5.273	272	5.545	23.199	23.363	128.683
Lugo	4.731	20	4.751	21.877	21.996	103.940
Ourense	2.383	3.234	5.617	27.203	43.590	205.795
Pontevedra	2.612	103	2.715	22.173	22.500	60.233
GALICIA	14.999	3.629	18.628	23.239	41.356	498.651
P. DE ASTURIAS	1.750	-	1.750	22.000	-	38.500
CANTABRIA	281	-	281	8.932	-	2.510
Alava	42	1.393	1.435	22.679	36.444	51.719
Guipúzcoa	135	-	135	21.167	-	2.858
Vizcaya	215	-	215	22.770	-	4.896
PAÍS VASCO	392	1.393	1.785	22.208	36.444	59.473
NAVARRA	261	308	569	17.799	30.882	14.157
LA RIOJA	-	1.741	1.741	-	49.337	85.895
Huesca	-	21	21	-	28.000	588
Teruel	89	174	263	15.000	31.000	6.729
Zaragoza	-	49	49	-	25.000	1.225
ARAGÓN	89	244	333	15.000	29.537	8.542
Barcelona	203	398	601	10.184	23.821	11.548
Girona	63	177	240	18.100	27.717	6.046
Lleida	118	295	413	13.510	23.475	8.519
Tarragona	20	340	360	13.650	27.224	9.529
CATALUÑA	404	1.210	1.614	12.561	25.263	35.642
BALEARES	-	1.386	1.386	-	28.525	39.536
Ávila	9	932	941	17.222	51.530	48.181
Burgos	61	2.856	2.917	14.000	33.019	95.156
León	-	2.195	2.195	-	38.815	85.199
Palencia	169	965	1.134	25.598	28.406	31.738
Salamanca	15	4.717	4.732	11.000	40.000	188.845
Segovia	41	2.144	2.185	19.610	40.000	86.564
Soria	156	275	431	25.000	38.000	14.350
Valladolid	-	6.408	6.408	-	43.003	275.565
Zamora	21	1.104	1.125	15.000	45.565	50.619
CASTILLA Y LEÓN	472	21.596	22.068	22.286	40.086	876.217
MADRID	-	270	270	-	32.733	8.838
Albacete	-	1.440	1.440	-	27.889	40.160
Ciudad Real	-	970	970	-	30.000	29.100
Cuenca	50	117	167	2.710	23.103	2.839
Guadalajara	-	7	7	-	24.000	168
Toledo	36	1.075	1.111	5.000	20.457	22.172
CASTILLA-LA MANCHA	86	3.609	3.695	3.669	26.080	94.439
Alicante	-	552	552	-	18.869	10.416
Castellón	281	432	713	6.990	22.866	11.842
Valencia	9	498	507	7.000	28.889	14.450
C. VALENCIANA	290	1.482	1.772	6.990	23.401	36.708
R. DE MURCIA	-	2.275	2.275	-	25.505	58.024
Badajoz	-	763	763	-	35.830	27.338
Cáceres	-	542	542	-	32.285	17.498
EXTREMADURA	-	1.305	1.305	-	34.358	44.836
Almería	-	497	497	-	22.660	11.262
Cádiz	-	2.800	2.800	-	22.465	62.903
Córdoba	-	914	914	-	38.266	34.976
Granada	-	1.243	1.243	-	33.326	41.424
Huelva	174	367	541	10.750	17.550	8.311
Jaén	-	345	345	-	21.417	7.389
Málaga	135	2.000	2.135	4.274	23.301	47.178
Sevilla	22	5.795	5.817	8.850	20.716	120.244
ANDALUCÍA	331	13.961	14.292	7.982	23.712	333.687
Las Palmas	156	905	1.061	13.577	28.693	28.085
S.C. de Tenerife	1.395	1.402	2.797	9.120	15.111	33.909
CANARIAS	1.551	2.307	3.858	9.568	20.439	61.994
ESPAÑA	20.906	56.716	77.622	21.031	32.759	2.297.649

SUPERFICIES Y PRODUCCIONES DE CULTIVOS

13.3.2.4. TUBÉRCULOS PARA CONSUMO HUMANO-PATATA: Análisis provincial de superficie y producción según épocas de recolección, 2010

Provincias y Comunidades Autónomas	Patata extratemprana		Patata temprana		Patata media estación		Patata tardía	
	Superficie (hectáreas)	Producción (toneladas)	Superficie (hectáreas)	Producción (toneladas)	Superficie (hectáreas)	Producción (toneladas)	Superficie (hectáreas)	Producción (toneladas)
A Coruña	29	483	542	12.027	4.924	115.025	50	1.148
Lugo	-	-	150	3.143	3.911	86.238	690	14.559
Ourense	-	-	89	2.390	4.975	190.188	553	13.217
Pontevedra	32	559	610	13.042	2.052	46.170	21	462
GALICIA	61	1.042	1.391	30.602	15.862	437.621	1.314	29.386
P. DE ASTURIAS	-	-	-	-	1.750	38.500	-	-
CANTABRIA	-	-	-	-	31	310	250	2.200
Álava	-	-	-	-	633	23.211	802	28.508
Guipúzcoa	-	-	15	338	120	2.520	-	-
Vizcaya	-	-	80	1.808	125	2.888	10	200
PAÍS VASCO	-	-	95	2.146	878	28.619	812	28.708
NAVARRA	-	-	-	-	220	6.309	349	7.848
LA RIOJA	-	-	-	-	1.221	58.863	520	27.032
Huesca	-	-	-	-	21	588	-	-
Teruel	-	-	-	-	-	-	263	6.729
Zaragoza	-	-	49	1.225	-	-	-	-
ARAGÓN	-	-	49	1.225	21	588	263	6.729
Barcelona	-	-	182	3.772	306	5.415	113	2.361
Girona	16	338	22	509	128	3.586	74	1.613
Lleida	-	-	7	137	244	4.686	162	3.696
Tarragona	6	124	97	2.043	218	6.440	39	922
CATALUÑA	22	462	308	6.461	896	20.127	388	8.592
BALEARES	262	4.402	929	29.264	-	-	195	5.870
Ávila	-	-	87	2.576	257	12.834	597	32.771
Burgos	-	-	-	-	970	33.950	1.947	61.206
León	-	-	-	-	45	1.350	2.150	83.849
Palencia	-	-	-	-	196	5.880	938	25.858
Salamanca	-	-	-	-	2.585	102.965	2.147	85.880
Segovia	-	-	-	-	1.123	44.744	1.062	41.820
Soria	-	-	-	-	-	-	431	14.350
Valladolid	-	-	-	-	2.143	96.435	4.265	179.130
Zamora	-	-	-	-	336	13.440	789	37.179
CASTILLA Y LEÓN	-	-	87	2.576	7.655	311.598	14.326	562.043
MADRID	-	-	-	-	252	8.316	18	522
Albacete	-	-	-	-	1.300	36.660	140	3.500
Ciudad Real	-	-	20	600	450	13.500	500	15.000
Cuenca	-	-	-	-	50	773	117	2.066
Guadalajara	-	-	-	-	7	168	-	-
Toledo	-	-	236	4.956	655	12.684	220	4.532
CASTILLA-LA MANCHA	-	-	256	5.556	2.462	63.785	977	25.098
Alicante	1	15	153	2.295	249	5.603	149	2.503
Castellón	-	-	90	2.658	396	6.363	227	2.821
Valencia	19	523	157	5.495	306	8.082	25	350
C. VALENCIANA	20	538	400	10.448	951	20.048	401	5.674
R. DE MURCIA	331	8.110	1.332	35.964	285	6.592	327	7.358
Badajoz	-	-	-	-	763	27.338	-	-
Cáceres	-	-	-	-	542	17.498	-	-
EXTREMADURA	-	-	-	-	1.305	44.836	-	-
Almería	90	1.810	141	3.139	187	4.725	79	1.588
Cádiz	614	13.815	620	13.950	975	21.840	591	13.298
Córdoba	-	-	249	8.715	597	23.880	68	2.381
Granada	70	2.917	118	2.347	1.003	34.713	52	1.447
Huelva	8	46	140	1.494	243	4.215	150	2.556
Jaén	-	-	5	80	203	4.364	137	2.945
Málaga	577	11.540	514	11.278	634	15.996	410	8.364
Sevilla	370	6.845	2.761	59.552	2.423	48.653	263	5.194
ANDALUCÍA	1.729	36.973	4.548	100.555	6.265	158.386	1.750	37.773
Las Palmas	454	10.920	479	15.204	-	-	128	1.961
S.C. de Tenerife	609	7.623	1.570	17.769	144	1.940	474	6.577
CANARIAS	1.063	18.543	2.049	32.973	144	1.940	602	8.538
ESPAÑA	3.488	70.070	11.444	257.770	40.198	1.206.438	22.492	763.371

SUPERFICIES Y PRODUCCIONES DE CULTIVOS

13.3.3.1. TUBÉRCULOS PARA CONSUMO HUMANO-BATATA: Análisis provincial de superficie, rendimiento y producción, 2010

Provincias y Comunidades Autónomas	Superficie (hectáreas)			Rendimiento (kg/ha)		Producción
	Secano	Regadío	Total	Secano	Regadío	
Córdoba	-	4	4	-	27.000	108
Granada	-	2	2	-	20.000	40
Jaén	-	1	1	-	14.000	14
Málaga	-	158	158	-	34.000	5.372
ANDALUCÍA	-	165	165	-	33.539	5.534
Las Palmas	170	141	311	7.500	13.170	3.132
S.C. de Tenerife	27	130	157	5.000	12.050	1.701
CANARIAS	197	271	468	7.157	12.633	4.833
ESPAÑA	197	436	633	7.157	20.545	10.367

SUPERFICIES Y PRODUCCIONES DE CULTIVOS

13.3.3.2. TUBÉRCULOS PARA CONSUMO HUMANO-BONIATO: Análisis provincial de superficie, rendimiento y producción, 2010

Provincias y Comunidades Autónomas	Superficie (hectáreas)			Rendimiento (kg/ha)		Producción
	Secano	Regadío	Total	Secano	Regadío	
BALEARES	-	60	60	-	15.000	900
Avila	-	2	2	-	35.000	70
CASTILLA Y LEÓN	-	2	2	-	35.000	70
Alicante	-	53	53	-	15.000	795
Valencia	-	166	166	-	22.000	3.652
C. VALENCIANA	-	219	219	-	20.306	4.447
R. DE MURCIA	-	6	6	-	10.000	60
Badajoz	-	11	11	-	30.000	330
EXTREMADURA	-	11	11	-	30.000	330
Cádiz	-	270	270	-	23.450	6.332
ANDALUCÍA	-	270	270	-	23.450	6.332
ESPAÑA	-	568	568	-	21.371	12.139

SUPERFICIES Y PRODUCCIONES DE CULTIVOS

13.3.3.3. TUBÉRCULOS PARA CONSUMO HUMANO-CHUFA: Análisis provincial de superficie, rendimiento y producción, 2010

Provincias y Comunidades Autónomas	Superficie (hectáreas)			Rendimiento (kg/ha)		Producción
	Secano	Regadío	Total	Secano	Regadío	
Valencia	-	441	441	-	18.200	8.026
C. VALENCIANA	-	441	441	-	18.200	8.026
ESPAÑA	-	441	441	-	18.200	8.026

SUPERFICIES Y PRODUCCIONES DE CULTIVOS

13.4.1. CULTIVOS INDUSTRIALES: Resumen nacional de superficie, rendimiento y producción, 2010

Cultivos	Superficie (hectáreas)			Rendimiento (kg/ha)		Producción (toneladas)
	Secano	Regadío	Total	Secano	Regadío	
AZUCARERAS						
Caña de azúcar	–	5	5	–	44.080	220
Remolacha azucarera	1.072	42.310	43.382	32.713	82.710	3.534.517
PLANTAS TEXTILES						
Algodón (bruto)	4.732	58.485	63.217	647	1.915	115.088
Lino textil (fibra) ⁽¹⁾	–	7	7	–	3.000	21
Cáñamo textil (fibra) ⁽¹⁾	1	1	2	–	1.000	1
PLANTAS OLEAGINOSAS						
Algodón (semilla) ⁽¹⁾	–	–	–	–	–	92.237 *
Lino textil (semilla)	–	–	–	–	–	–
Cáñamo textil (semilla)	–	–	–	–	–	–
Lino oleaginoso	32	1	33	1.721	6.000	61
Cáñamo para semilla	–	–	–	–	–	–
Cacahuete	–	19	19	–	3.063	58
Girasol	615.216	67.306	682.522	1.160	1.985	846.890
Cártamo	3.018	550	3.568	887	1.447	3.517
Soja	50	716	766	493	2.495	1.812
Colza	16.442	4.209	20.651	1.527	2.546	35.949
CONDIMENTOS						
Pimiento para pimentón (desechado)	–	1.708	1.708	–	2.858	4.882
Anís	5.087	195	5.277	603	1.472	3.353
Azafrán (estigmas tostados) ⁽²⁾	58	107	165	9	17	2.332
Menta (en verde)	–	18	18	–	1.522	27
Cominos	219	5	224	945	8.000	247
Regaliz	26	74	100	–	3.399	252
PLANTAS INDUSTRIALES VARIAS						
Tabaco (seco no fermentado)	10	10.517	10.527	1.655	3.175	33.410
Lúpulo (en seco)	–	514	514	–	2.040	1.048
Achicoria (raíz en verde)	9	11	11	–	25.000	275
Lavanda y lavandín	2.130	145	2.275	2.039	15.141	6.538
Otros cultivos industriales	4.500	7.211	11.711	850	1.939	17.807
TOTAL CULTIVOS INDUSTRIALES	652.593	194.114	846.707	–	–	–

(1) Los cultivos de algodón, lino textil y cáñamo textil pueden tener un doble aprovechamiento, como planta textil y como oleaginosa, por lo que la superficie es la misma en ambos casos. Sin embargo, el lino oleaginoso y el cáñamo para semilla son variedades distintas a la textiles.

(2) La producción de azafrán es en kilogramos.

*** FE DE ERRATAS:**

Donde dice 92.237 (t) para dato de producción de algodón semilla debe decir 50.525.

SUPERFICIES Y PRODUCCIONES DE CULTIVOS

13.4.2. CULTIVOS INDUSTRIALES: Destino de la producción, 2010

Cultivos	Destino de la producción (toneladas)					
	Productos obtenidos de la industrialización					
	Azúcar	Bio-combustible	Melaza ⁽¹⁾	Bagazo o pulpa seca		
AZUCARERAS						
Caña de azúcar	15	-	-	-		
Remolacha azucarera	559.780	-	-	168.061		
TOTAL	559.795	-	-	168.061		
PLANTAS TEXTILES						
Algodón (bruto)	Fibra 38.462					
	Destino de la producción				Productos obtenidos en la molturación	
	Semilla	Bio-combustible	Otros usos en grano	Molturación	Aceite	Torta y harina
PLANTAS OLEAGINOSAS						
Algodón semilla	520	146	8.147	41.712	7.717	27.113
Lino textil	-	-	-	-	-	-
Cáñamo textil	-	-	-	-	-	-
Lino oleaginoso	-	-	-	43	9	28
Cáñamo para semilla	-	-	-	-	-	-
Cacahuete (sin descortezar)	-	-	-	9	4	5
Girasol	21.582	331	-	822.528	340.126	474.674
Cártamo	37	210	-	3.149	1.169	1.890
Soja	1	-	-	836	175	615
Colza	178	3.536	-	32.159	12.509	18.072
	Destino de la producción (toneladas)					
	Pimentón					
CONDIMENTOS						
Pimiento para pimentón (desecado)	4.882					

⁽¹⁾ Melaza, mieles enriquecidas, mieles normales, jugos y jarabes.

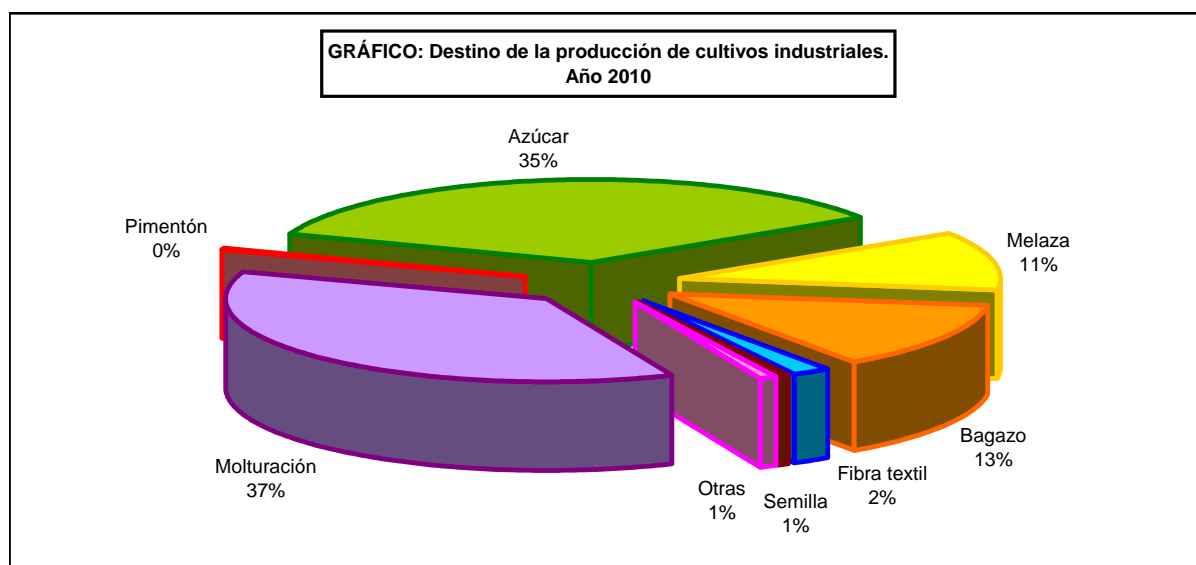

SUPERFICIES Y PRODUCCIONES DE CULTIVOS

13.4.3. TOTAL CULTIVOS INDUSTRIALES: Análisis provincial de superficie, rendimiento y producción, 2010

Provincias y Comunidades Autónomas	Superficie (hectáreas)			Rendimiento (kg/ha)		Producción (toneladas)
	Secano	Regadío	Total	Secano	Regadío	
CANTABRIA	72	-	72	-	-	-
Alava	1.347	1.991	3.338	-	-	-
PAÍS VASCO	1.347	1.991	3.338	-	-	-
NAVARRA	3.632	1.402	5.034	-	-	-
LA RIOJA	1.388	1.141	2.529	-	-	-
Huesca	1.675	2.895	4.570	-	-	-
Teruel	3.368	276	3.644	-	-	-
Zaragoza	5.777	1.601	7.378	-	-	-
ARAGÓN	10.820	4.772	15.592	-	-	-
Barcelona	2.271	99	2.370	-	-	-
Girona	4.174	1.810	5.984	-	-	-
Lleida	1.371	361	1.732	-	-	-
Tarragona	100	2	102	-	-	-
CATALUÑA	7.916	2.272	10.188	-	-	-
BALEARES	5	19	24	-	-	-
Avila	5.758	2.803	8.561	-	-	-
Burgos	48.576	3.262	51.838	-	-	-
León	1.312	10.268	11.580	-	-	-
Palencia	19.845	8.064	27.909	-	-	-
Salamanca	10.135	3.449	13.584	-	-	-
Segovia	21.116	1.979	23.095	-	-	-
Soria	39.349	2.759	42.108	-	-	-
Valladolid	32.012	15.359	47.371	-	-	-
Zamora	11.963	6.220	18.183	-	-	-
CASTILLA Y LEÓN	190.066	54.163	244.229	-	-	-
MADRID	818	424	1.242	-	-	-
Albacete	2.664	8.200	10.864	-	-	-
Ciudad Real	2.232	403	2.635	-	-	-
Cuenca	126.496	3.739	130.235	-	-	-
Guadalajara	31.021	1.143	32.164	-	-	-
Toledo	2.914	1.012	3.926	-	-	-
CASTILLA-LA MANCHA	165.327	14.497	179.824	-	-	-
Alicante	472	135	607	-	-	-
Castellón	115	-	115	-	-	-
Valencia	800	42	842	-	-	-
C. VALENCIANA	1.387	177	1.564	-	-	-
R. DE MURCIA	369	765	1.134	-	-	-
Badajoz	10.772	2.066	12.838	-	-	-
Cáceres	198	11.434	11.632	-	-	-
EXTREMADURA	10.970	13.500	24.470	-	-	-
Almería	46	-	46	-	-	-
Cádiz	57.479	16.840	74.319	-	-	-
Córdoba	44.782	12.563	57.345	-	-	-
Granada	2.230	732	2.962	-	-	-
Huelva	16.434	1.107	17.541	-	-	-
Jaén	1.562	4.712	6.274	-	-	-
Málaga	7.267	902	8.169	-	-	-
Sevilla	128.462	61.953	190.415	-	-	-
ANDALUCÍA	258.262	98.809	357.071	-	-	-
Las Palmas	212	107	319	-	-	-
S.C. de Tenerife	2	75	77	-	-	-
CANARIAS	214	182	396	-	-	-
ESPAÑA	652.593	194.114	846.707	-	-	-

SUPERFICIES Y PRODUCCIONES DE CULTIVOS

13.4.4.1. CULTIVOS INDUSTRIALES-CAÑA DE AZÚCAR: Serie histórica de superficie, rendimiento, producción, precio, valor y productos elaborados

Años	Superficie (hectáreas)	Rendimiento (qm/ha)	Producción (toneladas)		Precio medio percibido por agricultores (euros/100kg)	Valor (miles de euros)	Productos elaborados (toneladas)		
			Total	Península			Azúcar	Melaza	Bagazo
2000	1.068	993	106.000	106.000	4,09	4.335	8.490	6.347	445
2001	967	888	85.845	85.695	3,64	3.125	8.653	2.715	5.971
2002	882	891	78.604	78.254	3,97	3.121	6.283	2.131	392
2003	1.110	751	83.349	83.000	3,64	3.034	5.818	2.792	415
2004	1.095	610	66.810	66.460	3,63	2.425	4.696	1.700	333
2005	614	700	43.000	44.729	3,64	1.761	3.213	1.702	49
2006	292	563	16.425	16.070	3,64	598	986	1.151	49
2007	10	522	522	112	3,63	19	32	38	1
2008	6	275	165	-	3,63	6	11	12	1
2009	3	-	-	-	-	-	11	12	1
2010	5	440	220	-	-	-	15	-	-

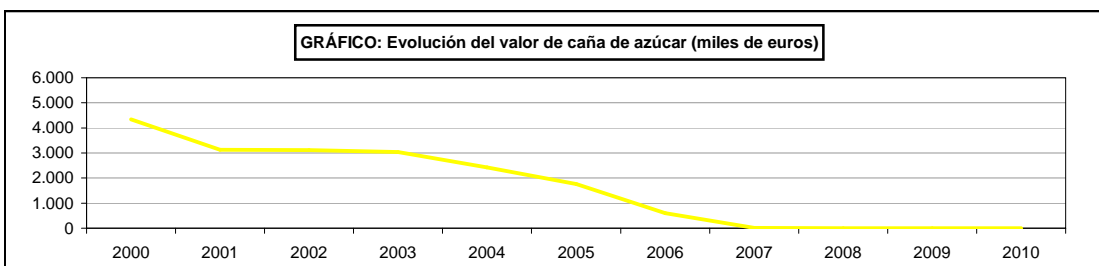
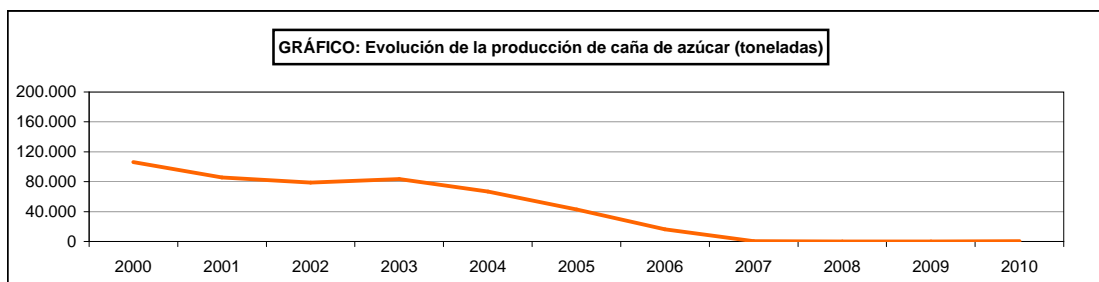
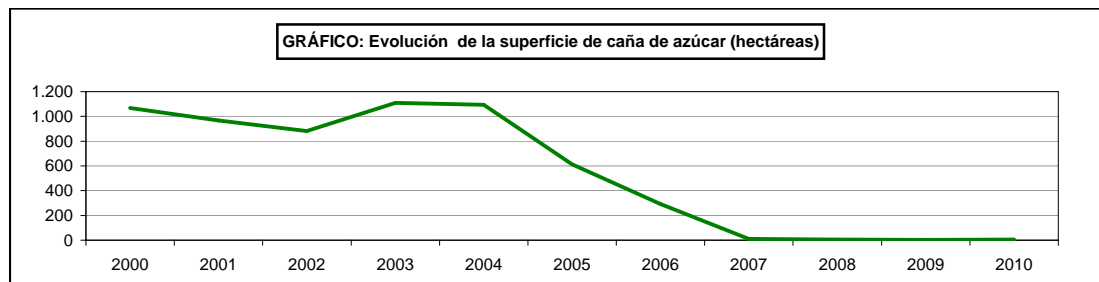

SUPERFICIES Y PRODUCCIONES DE CULTIVOS

13.4.4.2. CULTIVOS INDUSTRIALES-CAÑA DE AZÚCAR: Análisis provincial de superficie, rendimiento, producción y productos elaborados, 2010

Provincias y Comunidades Autónomas	Superficie (hectáreas)			Rendimiento (kg/ha)		Producción (toneladas)	Productos elaborados (toneladas)		
	Secano	Regadío	Total	Secano	Regadío		Azúcar	Melaza	Bagazo
Málaga	-	1	1	-	-	-	-	-	-
ANDALUCÍA	-	1	1	-	-	-	-	-	-
Las Palmas	-	1	1	-	50.000	50	3	-	-
S.C. de Tenerife	-	3	3	-	56.800	170	12	-	-
CANARIAS	-	4	4	-	55.100	220	15	-	-
ESPAÑA	-	5	5	-	44.080	220	15	-	-

SUPERFICIES Y PRODUCCIONES DE CULTIVOS

13.4.5.1. CULTIVOS INDUSTRIALES-REMOLACHA AZUCARERA: Serie histórica de superficie, rendimiento, producción, precio, valor y productos elaborados

Años	Superficie (miles de hectáreas)	Rendimiento (qm/ha)	Producción (miles de toneladas)	Precio medio percibido por agricultores ⁽¹⁾ (euros/100kg)	Valor (miles de euros)	Productos elaborados (miles de toneladas)		
						Azúcar	Melaza	Bagazo
2000	125,3	633	7.930	5,05	400.346	1.234	403	460
2001	106,9	632	6.755	5,12	345.861	1.074	341	392
2002	113,8	721	8.197	5,15	422.160	1.313	394	447
2003	99,8	649	6.484	5,88	381.253	943	309	363
2004	103,1	696	7.175	6,08	436.236	1.078	343	405
2005	102,1	714	7.291	5,50	401.010	1.108	345	399
2006	85,5	681	5.827	4,37	254.641	887	276	327
2007	68,2	720	4.910	3,51	172.340	746	240	276
2008	52,3	798	4.170	3,71	154.723	636	200	232
2009	49,8	848	4.225	3,71	156.764	650	-	223
2010	43,4	815	3.535	3,58	126.536	560	-	168

⁽¹⁾ A partir del año 2000 no incluye subvención

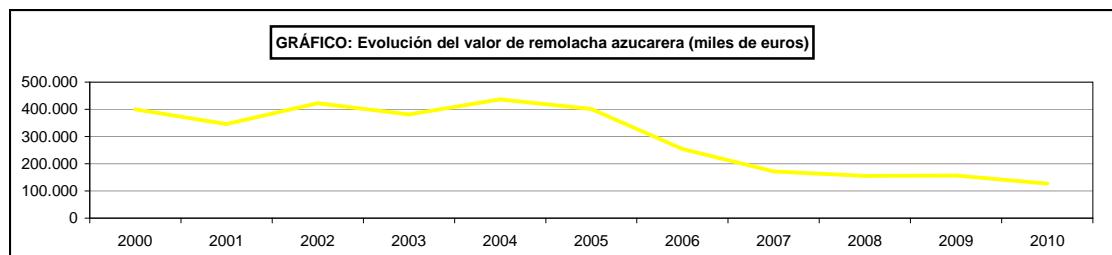
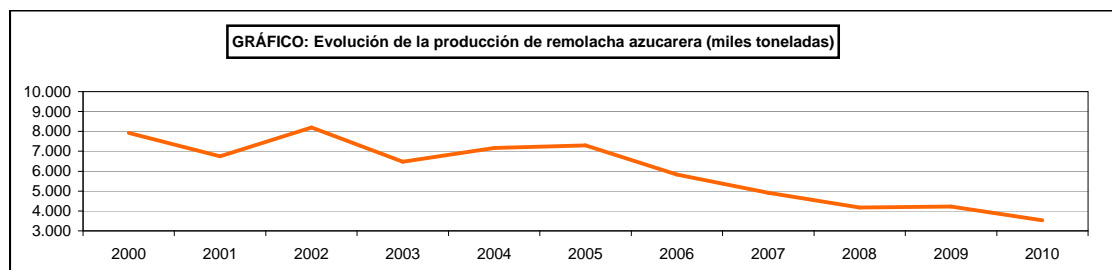
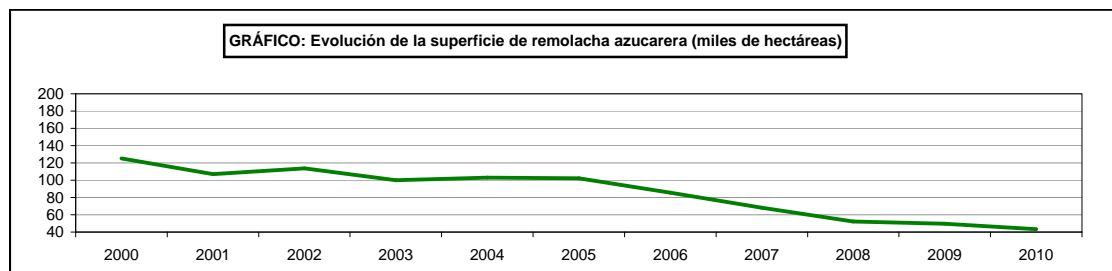

SUPERFICIES Y PRODUCCIONES DE CULTIVOS

13.4.5.2. CULTIVOS INDUSTRIALES-REMOLACHA AZUCARERA: Análisis provincial de superficie, rendimiento, producción y productos elaborados, 2010

Provincias y Comunidades Autónomas	Superficie (hectáreas)			Rendimiento (kg/ha)		Producción (toneladas)	Productos elaborados (toneladas)		
	Secano	Regadío	Total	Secano	Regadío		Azúcar	Melaza	Bagazo
Alava	23	1.978	2.001	50.000	95.500	190.049	30.408	-	9.502
PAÍS VASCO	23	1.978	2.001	50.000	95.500	190.049	30.408	-	9.502
NAVARRA	-	48	48	-	84.500	4.056	649	-	225
LA RIOJA	-	1.104	1.104	-	90.404	99.806	15.969	-	5.988
Ávila	32	1.846	1.878	57.000	88.500	165.195	25.680	-	8.303
Burgos	-	2.093	2.093	-	85.000	177.905	28.464	-	8.895
León	-	7.459	7.459	-	97.440	726.805	116.288	-	36.340
Palencia	-	3.424	3.424	-	87.050	298.059	47.689	-	14.903
Salamanca	-	2.556	2.556	-	86.000	219.816	35.170	-	13.189
Segovia	-	1.465	1.465	-	80.000	117.200	18.752	-	6.446
Soria	12	306	318	60.000	100.000	31.320	5.011	-	1.413
Valladolid	-	9.382	9.382	-	83.000	778.706	124.590	-	40.490
Zamora	-	3.316	3.316	-	83.000	275.228	42.660	-	16.514
CASTILLA Y LEÓN	44	31.847	31.891	57.818	87.534	2.790.234	444.304	-	146.493
Cádiz	816	1.387	2.203	32.000	65.000	116.267	15.115	-	5.697
Córdoba	3	19	22	30.000	57.000	1.173	152	-	55
Huelva	19	30	49	30.520	70.500	2.695	350	-	-
Jaén	-	27	27	-	60.000	1.620	254	-	101
Sevilla	167	5.870	6.037	27.500	55.200	328.617	52.579	-	-
ANDALUCÍA	1.005	7.333	8.338	31.218	57.139	450.372	68.450	-	5.853
ESPAÑA	1.072	42.310	43.382	32.713	82.710	3.534.517	559.780	-	168.061

SUPERFICIES Y PRODUCCIONES DE CULTIVOS

13.4.6.1. CULTIVOS INDUSTRIALES-AZÚCAR: Serie histórica de producción

Años	Producción de azúcar (miles de toneladas)		
	De remolacha ⁽¹⁾	De caña ⁽²⁾	Total
2000	1.234,6	8,5	1.243,1
2001	1.074,3	8,7	1.082,9
2002	1.313,5	6,3	1.319,8
2003	943,3	5,8	949,1
2004	1.077,8	4,7	1.082,5
2005	1.108,0	3,2	1.111,2
2006	886,8	1,0	887,8
2007	745,8	0,0	745,9
2008	636,3	0,1	636,5
2009	649,9	0,0	649,9
2010	559,8	0,0	559,8

(1) Producción de la campaña azucarera, 1 de julio del año de la serie a 30 de junio del siguiente.

(2) Producción del año.

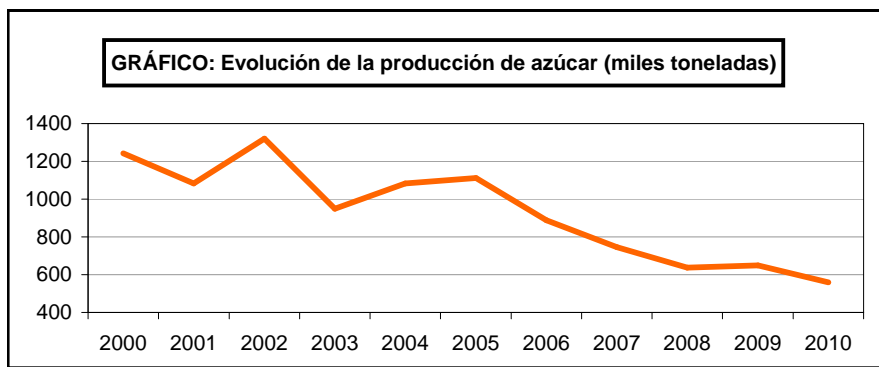

SUPERFICIES Y PRODUCCIONES DE CULTIVOS

13.4.7.1. CULTIVOS INDUSTRIALES-ALGODÓN BRUTO: Serie histórica de superficie, rendimiento, producción, precio, valor, productos elaborados

Años	Superficie (miles de hectáreas)	Rendimiento (qm/ha)	Producción Total (miles de toneladas)	Precio medio percibido por agricultores ⁽¹⁾ (euros/100Kg)	Valor (miles de euros)	Productos elaborados	
						Fibra (toneladas)	Semilla (miles de t)
2001	91,5	34,8	318,2	18,00	57.288	103.994	141,2
2002	86,4	35,3	304,5	22,62	68.879	101.745	113,4
2003	94,7	31,2	295,1	32,96	97.250	96.454	120,6
2004	89,1	39,4	351,6	22,91	80.549	115.104	145,9
2005	86,1	39,9	343,8	7,07	24.308	113.360	115,1
2006	62,5	23,2	145,1	21,92	31.801	47.782	59,2
2007	65,2	19,5	127,2	32,73	41.621	41.772	40,4
2008	52,6	10,6	55,7	26,73	14.897	18.368	18,7
2009	58,6	13,5	79,2	22,00	17.428	10.796	6,3
2010	63,2	18,2	115,1	46,31	53.297	38.462	50,5

⁽¹⁾ A partir del año 2000 no incluye subvención

⁽²⁾ Algodón fibra, sin cardar ni peinar.

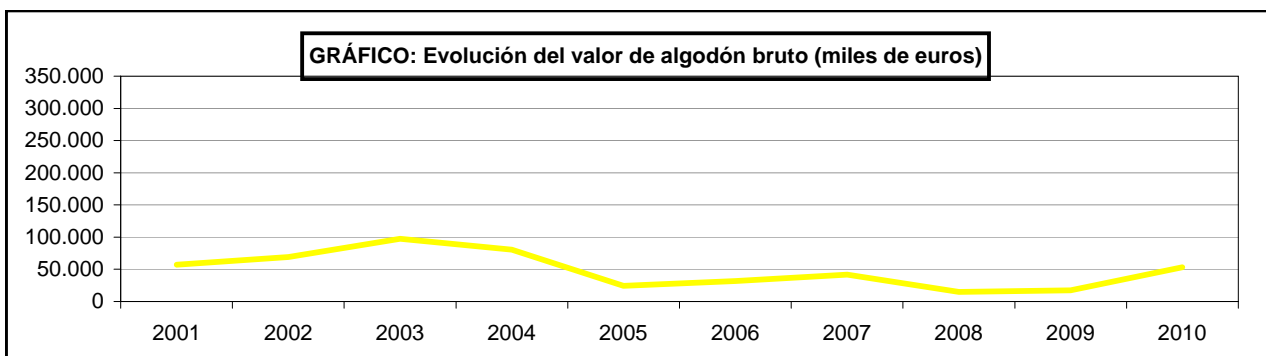
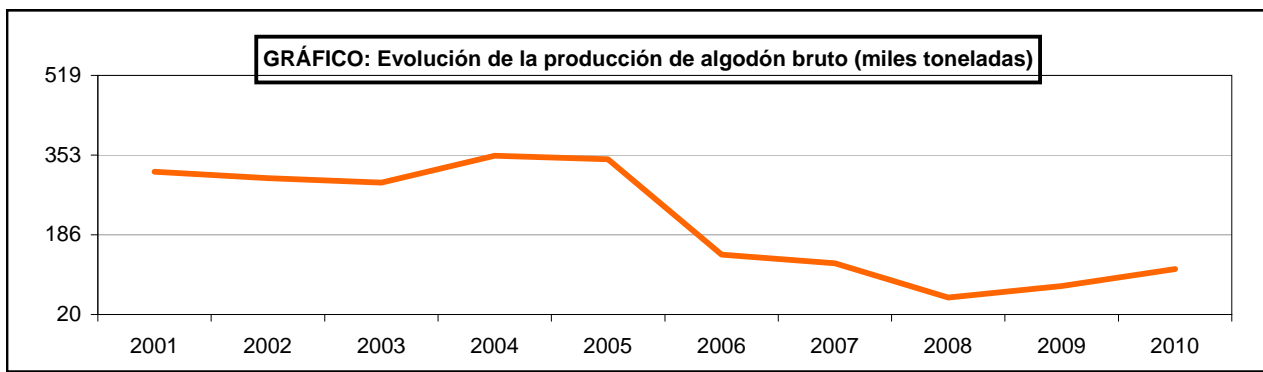
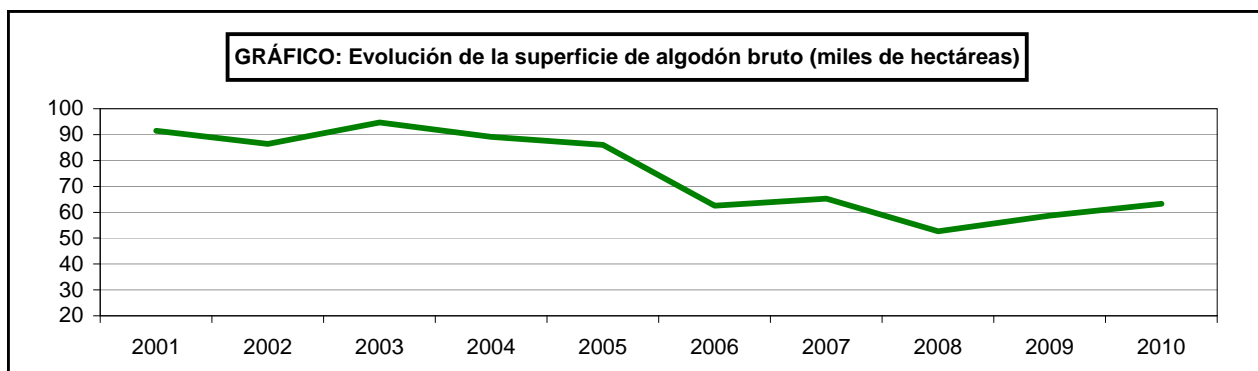

CULTIVOS INDUSTRIALES

13.4.7.2. CULTIVOS INDUSTRIALES-ALGODÓN BRUTO: Análisis provincial de superficie, rendimiento y producción, 2010

Provincias y Comunidades Autónomas	Superficie (hectáreas)			Para fibra			Semilla			Producción bruta (t)
	Secano	Regadío	Total	Rendimiento (kg/ha)		Fibra (t)	Rendimiento (kg/ha)		Producción (t)	
				Secano	Regadío		Secano	Regadío		
R. DE MURCIA	-	65	65	-	4.000	91	-	2.000	146	260
Cádiz	2.824	8.944	11.768	600	2.000	6.247	-	-	-	19.582
Córdoba	-	5.694	5.694	-	1.500	2.818	-	-	8.667	8.541
Huelva	108	532	640	1.140	2.100	397	-	-	41.712 *	1.240
Jaén	-	4.483	4.483	-	1.500	2.037	-	-	-	6.724
Sevilla	1.800	38.767	40.567	692	1.999	26.872	-	-	41.712	78.741
ANDALUCÍA	4.732	58.420	63.152	647	1.913	38.371	-	-	92.091 *	114.828
ESPAÑA	4.732	58.485	63.217	647	1.915	38.462	-	-	92.237 *	115.088

*** FE DE ERRATAS:**

Donde dice 41.712 (t) para dato de producción de algodón semilla de la provincia de Huelva debe decir —. Esto afecta al total.
La nueva cifra para la CCAA de Andalucía es 50.379 y para el total España 50.525

SUPERFICIES Y PRODUCCIONES DE CULTIVOS

13.4.8.1. CULTIVOS INDUSTRIALES- LINO TEXTIL: Serie histórica de superficie, rendimiento, producción

Años	Superficie (hectáreas)	Rendimiento (qm/ha)	Producción (toneladas)	
			Fibra	Semilla
2000	13.547	8	10.022	288
2001	584	7	421	-
2002	84	9	78	-
2003	54	9	48	-
2004	24	14	34	-
2005	23	8	18	-
2006	4	20	8	-
2007	-	-	-	-
2008	2	10	2	-
2009	-	-	-	-
2010	7	30	21	-

⁽¹⁾ Lino en bruto, enriado, espadado, peinado (incluso hilachos) pero sin hilar.

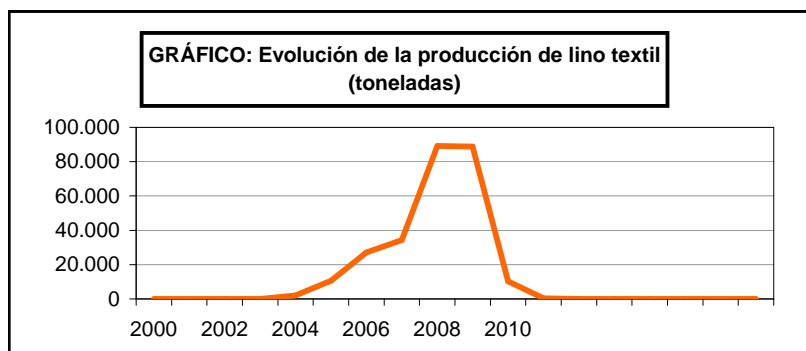
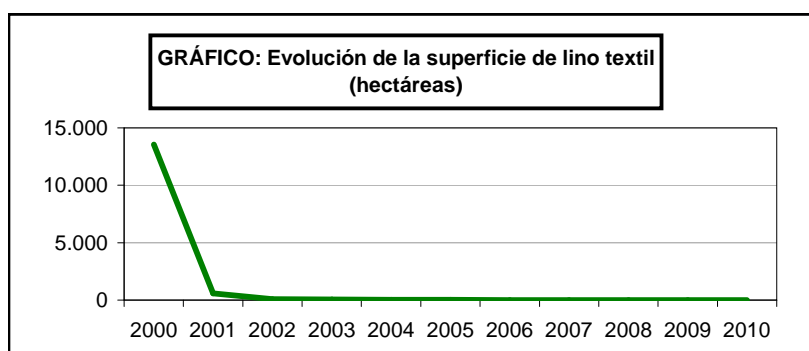

SUPERFICIES Y PRODUCCIONES DE CULTIVOS

13.4.8.2. CULTIVOS INDUSTRIALES-LINO TEXTIL: Análisis provincial de superficie, rendimiento y producción, 2010

Provincias y Comunidades Autónomas	Superficie (hectáreas)			Para fibra			Semilla		
	Secano	Regadío	Total	Rendimiento (kg/ha)		Producción bruta (t)	Rendimiento (kg/ha)		Producción (t)
				Secano	Regadío		Secano	Regadío	
Alicante	-	7	7	-	3.000	21	-	-	-
C. VALENCIANA	-	7	7	-	3.000	21	-	-	-
ESPAÑA	-	7	7	-	3.000	21	-	-	-

SUPERFICIES Y PRODUCCIONES DE CULTIVOS

13.4.9.1. CULTIVOS INDUSTRIALES-CÁÑAMO TEXTIL: Serie histórica de superficie, rendimiento, producción, precio, valor

Años	Superficie (hectáreas)	Rendimiento (qm/ha)	Producción (toneladas)		Precio medio percibido por agricultores Fibra (euros/100kg)	Valor fibra (miles de euros)
			Fibra	Semilla		
2000	5.264	13	7.047	52	6	450
2001	857	37	3.146	-	6	190
2002	634	67	4.271	-	7	299
2003	721	13	2.152	-	6	190
2004	684	43	2.960	-	7	213.120
2005	732	25	1.806	-	9	164.707
2006	5	62	31	-	-	-
2007	10	22	22	-	-	-
2008	2	5	1	-	-	-
2009	49	10	47	-	-	-
2010	2	5	1	-	-	-

⁽¹⁾ Cáñamo en rama, agramado, sin hilar (incluso estopas y desperdicios).

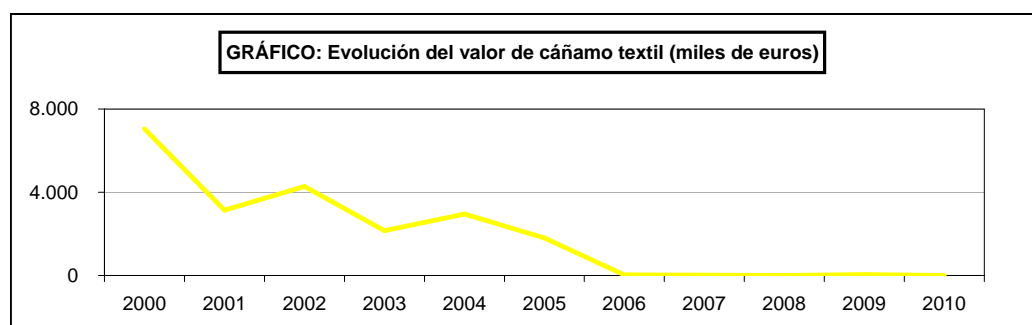
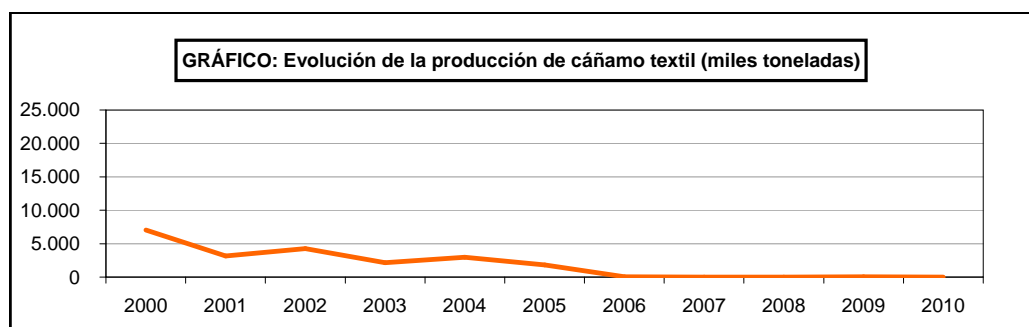
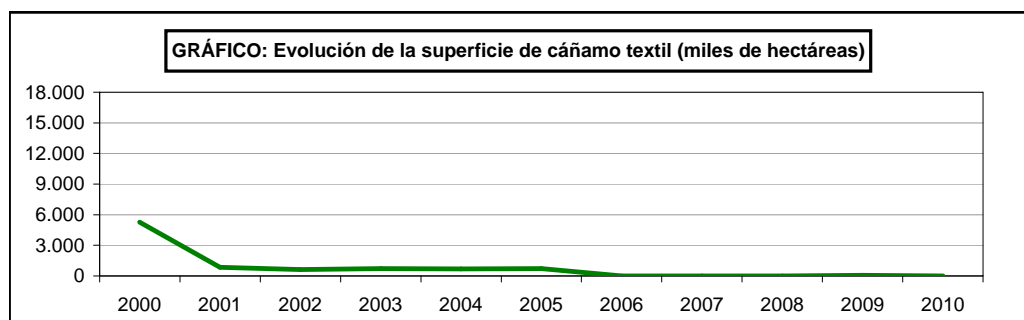

SUPERFICIES Y PRODUCCIONES DE CULTIVOS

13.4.9.2. CULTIVOS INDUSTRIALES-CÁÑAMO TEXTIL: Análisis provincial de superficie, rendimiento y producción, 2010

Provincias y Comunidades Autónomas	Superficie (hectáreas)			Para fibra			Semilla		
				Rendimiento (kg/ha)		Producción bruta (t)	Rendimiento (kg/ha)		Producción (t)
	Secano	Regadío	Total	Secano	Regadío		Secano	Regadío	
LA RIOJA	-	1	1	-	1.000	1	-	-	-
Málaga	1	-	1	-	-	-	-	-	-
ANDALUCÍA	1	-	1	-	-	-	-	-	-
ESPAÑA	1	1	2	-	1.000	1	-	-	-

SUPERFICIES Y PRODUCCIONES DE CULTIVOS

13.4.10.1. CULTIVOS INDUSTRIALES-GIRASOL: Serie histórica de superficie, rendimiento, producción, precio y valor

Años	Superficie (miles de hectáreas)	Rendimiento (qm/ha)	Producción (miles de toneladas)	Precio medio percibido por agricultores (euros/100kg)	Valor (miles de euros)
2000	838,9	11,0	919,0	17,5	160.452
2001	858,2	10,1	870,8	25,6	222.576
2002	753,6	10,2	771,1	26,1	201.567
2003	786,8	9,7	762,5	21,7	165.086
2004	752,2	10,9	820,9	23,0	188.718
2005	516,2	7,4	381,3	25,3	96.272
2006	622,5	10,6	662,1	22,1	146.387
2007	600,9	12,2	733,2	39,4	289.083
2008	730,8	11,9	872,7	38,7	337.817
2009	851,1	10,2	869,5	22,5	195.820
2010	682,5	12,4	846,6	36,5	309.454

GRÁFICO: Evolución de la superficie de girasol (miles de hectáreas)



GRÁFICO: Evolución de la producción de girasol (miles toneladas)



GRÁFICO: Evolución del valor de girasol (miles de euros)

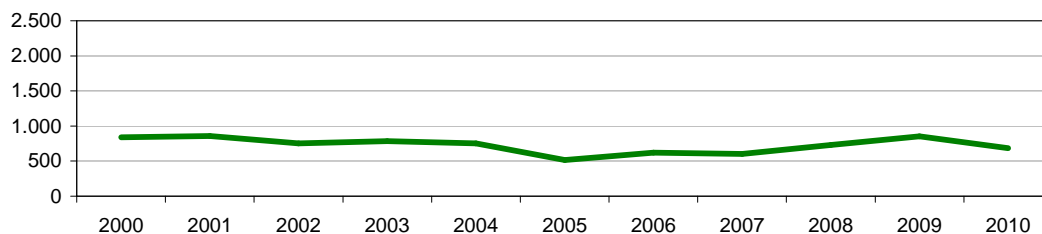

SUPERFICIES Y PRODUCCIONES DE CULTIVOS

13.4.10.2. CULTIVOS INDUSTRIALES-GIRASOL: Análisis provincial de superficie, rendimiento y producción, 2010

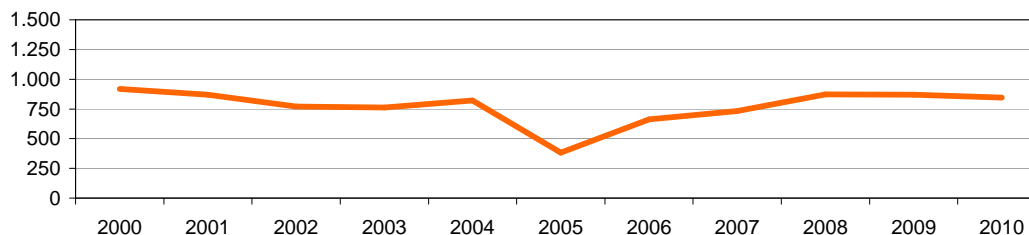
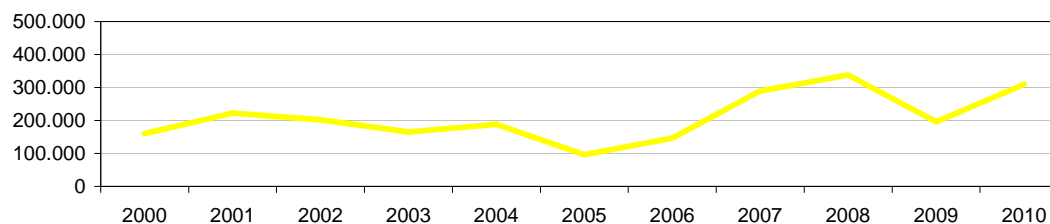
Provincias y Comunidades Autónomas	Superficie (hectáreas)			Rendimiento (kg/ha)		Producción (toneladas)
	Secano	Regadío	Total	Secano	Regadío	
CANTABRIA	5	-	5	1.300	-	7
Alava	1.119	-	1.119	1.900	-	2.126
PAÍS VASCO	1.119	-	1.119	1.900	-	2.126
NAVARRA	2.844	1.155	3.999	1.600	3.591	8.698
LA RIOJA	1.256	29	1.285	1.850	2.400	2.393
Huesca	598	2.508	3.106	800	2.600	6.999
Teruel	3.353	276	3.629	915	1.562	3.499
Zaragoza	5.321	1.262	6.583	647	1.774	5.681
ARAGÓN	9.272	4.046	13.318	754	2.272	16.179
Barcelona	354	5	359	1.355	1.500	487
Girona	2.153	1.318	3.471	1.212	2.339	5.692
Lleida	141	150	291	830	2.019	419
Tarragona	3	-	3	850	-	3
CATALUÑA	2.651	1.473	4.124	1.210	2.304	6.601
BALEARES	5	16	21	800	1.500	28
Ávila	4.969	581	5.550	910	1.720	5.521
Burgos	46.690	1.120	47.810	1.270	1.810	61.324
León	1.237	2.122	3.359	800	2.700	6.719
Palencia	19.301	4.374	23.675	1.360	1.577	33.147
Salamanca	8.794	661	9.455	1.000	1.500	9.786
Segovia	20.732	368	21.100	1.100	2.000	23.541
Soria	39.052	2.327	41.379	1.500	2.000	63.232
Valladolid	29.326	5.487	34.813	1.200	3.000	51.652
Zamora	9.881	2.275	12.156	1.000	3.000	16.706
CASTILLA Y LEÓN	179.982	19.315	199.297	1.257	2.346	271.628
MADRID	815	287	1.102	800	1.600	1.111
Albacete	2.499	2.144	4.643	500	2.500	6.610
Ciudad Real	2.196	261	2.457	600	900	1.553
Cuenca	126.046	3.370	129.416	875	2.000	117.030
Guadalajara	30.480	1.143	31.623	1.000	2.500	33.338
Toledo	2.814	813	3.627	800	1.600	3.552
CASTILLA-LA MANCHA	164.035	7.731	171.766	888	2.133	162.083
Alicante	404	41	445	500	1.300	255
Valencia	676	22	698	1.000	3.000	742
C. VALENCIANA	1.080	63	1.143	813	1.894	997
R. DE MURCIA	84	7	91	1.000	2.000	98
Badajoz	10.557	1.889	12.446	1.134	1.892	15.546
Cáceres	198	409	607	514	839	445
EXTREMADURA	10.755	2.298	13.053	1.123	1.705	15.991
Almería	46	-	46	609	-	28
Cádiz	52.951	6.393	59.344	1.250	2.500	82.171
Córdoba	44.139	6.364	50.503	1.600	2.200	84.623
Granada	2.059	280	2.339	311	1.201	976
Huelva	16.306	544	16.850	1.215	2.298	21.062
Jaén	1.493	181	1.674	950	1.650	1.717
Málaga	3.806	489	4.295	1.075	2.000	5.069
Sevilla	120.513	16.635	137.148	1.210	1.051	163.304
ANDALUCÍA	241.313	30.886	272.199	1.279	1.630	358.955
ESPAÑA	615.216	67.306	682.522	1.160	1.983	846.890

SUPERFICIES Y PRODUCCIONES DE CULTIVOS

13.4.11.1. CULTIVOS INDUSTRIALES-SOJA: Serie histórica de superficie, rendimiento, producción, precio, valor

Años	Superficie (hectáreas)	Rendimiento (qm/ha)	Producción (toneladas)	Precio medio percibido por agricultores (euros/100 kg)	Valor (miles de euros)
2000	3.053	21,9	6.677	21,32	1.423
2001	2.477	26,8	6.637	23,57	1.564
2002	599	26,8	1.608	18,72	301
2003	272	22,9	623	21,44	134
2004	148	26,6	394	23,60	93
2005	1.123	24,9	2.797	21,55	603
2006	630	24,1	1.519	21,37	325
2007	344	26,7	920	24,48	225
2008	251	29,8	748	27,30	204
2009	1.247	22,2	2.767	30,85	854
2010	766	23,7	1.812	32,68	592

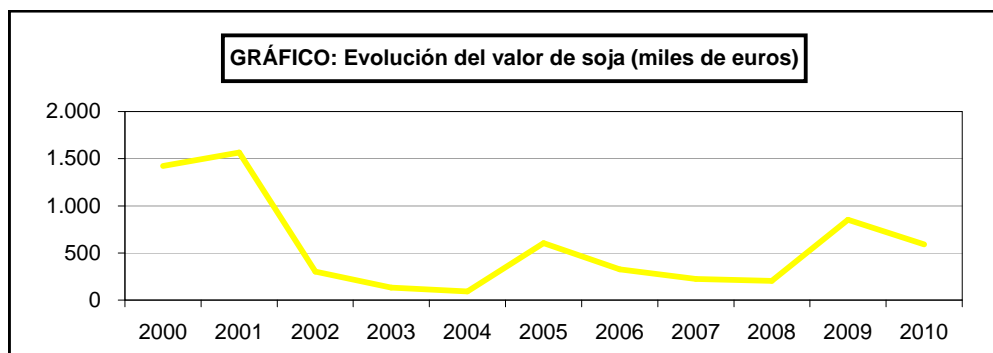
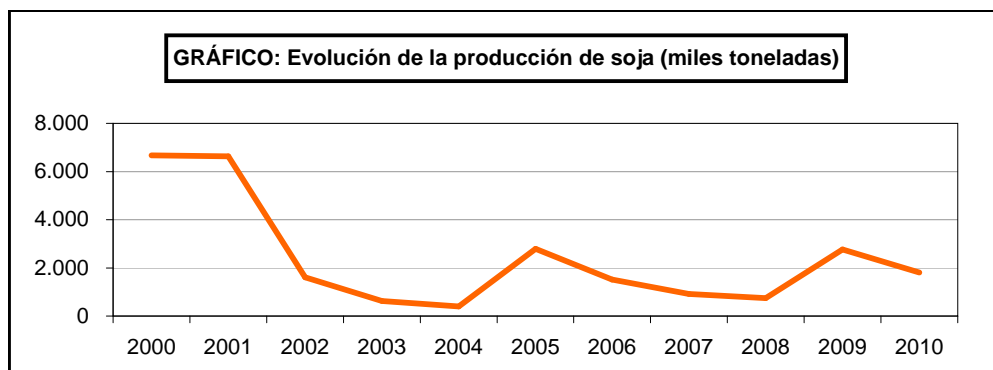
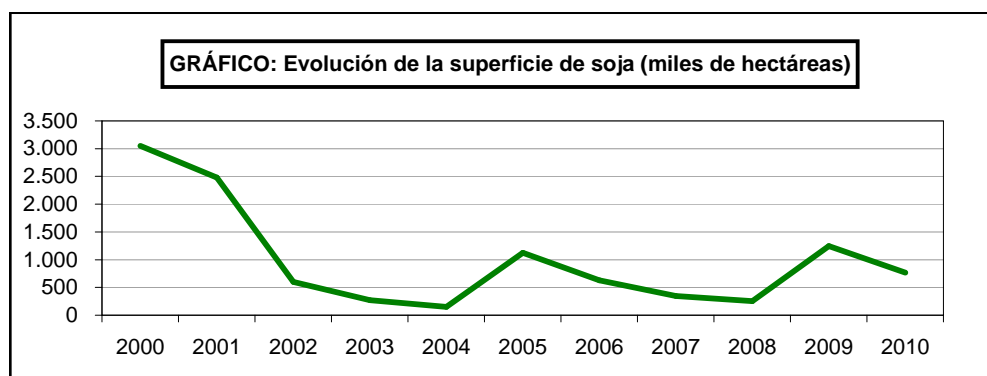

SUPERFICIES Y PRODUCCIONES DE CULTIVOS

13.4.11.2. CULTIVOS INDUSTRIALES-SOJA: Análisis provincial de superficie, rendimiento y producción, 2010

Provincias y Comunidades Autónomas	Superficie (hectáreas)			Rendimiento (kg/ha)		Producción (toneladas)
	Secano	Regadío	Total	Secano	Regadío	
NAVARRA	-	92	92	-	1.995	184
Huesca	-	12	12	-	4.100	49
Zaragoza	-	37	37	-	3.600	133
ARAGÓN	-	49	49	-	3.722	182
Girona	1	-	1	1.500	-	2
Lleida	5	13	18	850	1.986	30
CATALUÑA	6	13	19	958	1.986	32
León	1	41	42	1.900	3.300	137
Palencia	-	14	14	-	2.500	35
Salamanca	-	14	14	-	2.790	39
Zamora	10	32	42	1.400	2.300	88
CASTILLA Y LEÓN	11	101	112	1.445	2.802	299
Albacete	-	44	44	-	2.300	101
Ciudad Real	-	3	3	-	2.000	6
CASTILLA-LA MANCHA	-	47	47	-	2.281	107
Badajoz	-	23	23	-	1.960	45
Cáceres	-	332	332	-	2.490	827
EXTREMADURA	-	355	355	-	2.456	872
Cádiz	-	1	1	950	1.900	2
Córdoba	31	48	79	-	2.000	96
Málaga	2	2	4	1.500	2.500	8
Sevilla	-	8	8	-	3.750	30
ANDALUCÍA	33	59	92	91	2.253	136
ESPAÑA	50	716	766	493	2.495	1.812

SUPERFICIES Y PRODUCCIONES DE CULTIVOS

13.4.12.1. CULTIVOS INDUSTRIALES-LINO OLEAGINOSO: Análisis provincial de superficie, rendimiento y producción, 2010

Provincias y Comunidades Autónomas	Superficie (hectáreas)			Rendimiento (kg/ha)		Producción (toneladas)
	Secano	Regadío	Total	Secano	Regadío	
Zaragoza	9	1	10	3.779	6.000	40
ARAGÓN	9	1	10	3.779	6.000	40
Barcelona	11	–	11	1.014	–	11
Lleida	3	–	3	900	–	3
CATALUÑA	14	–	14	990	–	14
León	9	–	9	800	–	7
CASTILLA Y LEÓN	9	–	9	800	–	7
ESPAÑA	32	1	33	1.721	6.000	61

SUPERFICIES Y PRODUCCIONES DE CULTIVOS

13.4.13.1. CULTIVOS INDUSTRIALES-COLZA: Serie histórica de superficie, rendimiento y producción

Años	Superficie (hectáreas)	Rendimiento (qm/ha)	Producción (toneladas)
2000	28.816	15,3	44.052
2001	18.971	12,9	24.526
2002	6.814	15,8	10.787
2003	4.300	13,4	5.752
2004	5.512	15,9	8.760
2005	3.401	15,9	4.113
2006	5.481	14,5	7.926
2007	19.783	17,5	34.700
2008	10.885	19,1	20.816
2009	21.740	15,9	34.663
2010	20.731	17,4	36.029

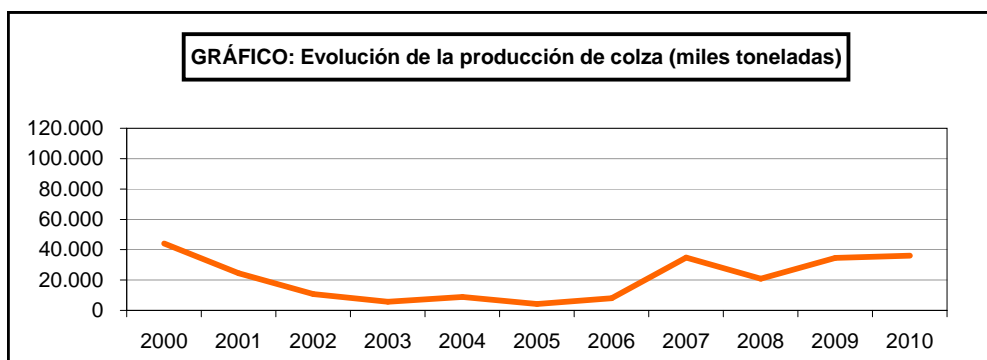
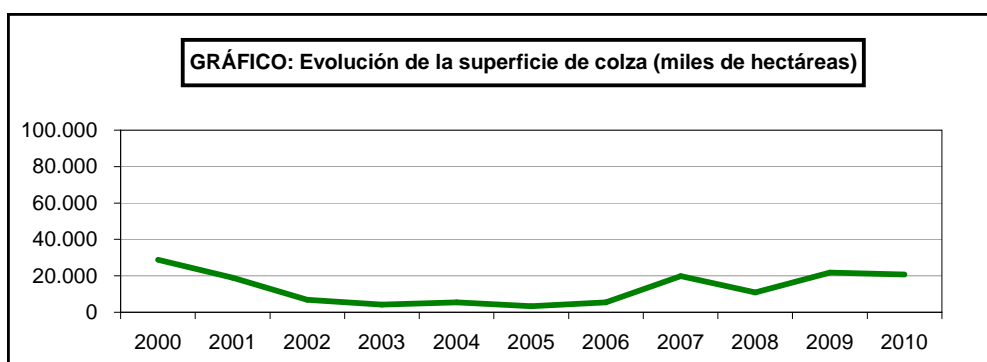

SUPERFICIES Y PRODUCCIONES DE CULTIVOS

13.4.13.2. CULTIVOS INDUSTRIALES-COLZA: Análisis provincial de superficie, rendimiento y producción, 2009

Provincias y Comunidades Autónomas	Superficie (hectáreas)			Rendimiento (kg/ha)		Producción (toneladas)
	Secano	Regadío	Total	Secano	Regadío	
CANTABRIA	67	-	67	1.470	-	98
Alava	205	-	205	3.200	-	656
PAÍS VASCO	205	-	205	3.200	-	656
NAVARRA	735	15	750	2.742	3.240	2.064
LA RIOJA	128	2	130	1.800	2.200	235
Huesca	1.053	373	1.426	1.600	3.700	3.065
Zaragoza	369	269	638	898	2.300	950
ARAGÓN	1.422	642	2.064	1.418	3.113	4.015
Barcelona	1.904	94	1.998	1.604	2.673	3.306
Girona	2.020	488	2.508	1.781	2.125	4.635
Lleida	1.221	192	1.413	1.120	2.068	1.764
Tarragona	97	2	99	1.549	2.000	154
CATALUÑA	5.242	776	6.018	1.558	2.177	9.859
Ávila	748	293	1.041	1.825	2.440	2.080
Burgos	612	29	641	1.600	2.200	1.043
León	65	102	167	2.800	3.200	508
Palencia	330	78	408	1.952	2.205	816
Salamanca	1.341	218	1.559	950	1.400	1.579
Segovia	282	98	380	1.800	4.000	900
Soria	151	14	165	1.000	1.200	168
Valladolid	1.662	442	2.104	1.200	3.000	3.320
Zamora	2.071	468	2.539	1.500	2.500	4.277
CASTILLA Y LEÓN	7.262	1.742	9.004	1.405	2.576	14.691
MADRID	-	104	104	-	2.000	208
Albacete	33	483	516	1.000	2.800	1.385
Ciudad Real	29	139	168	800	1.600	245
Cuenca	-	24	24	-	2.000	48
Guadalajara	62	-	62	1.150	-	71
Toledo	100	136	236	2.500	3.750	760
CASTILLA-LA MANCHA	224	782	1.006	1.685	2.727	2.509
Alicante	11	-	11	1.200	2.300	13
C. VALENCIANA	11	-	11	1.200	-	13
Badajoz	153	16	169	880	1.920	165
EXTREMADURA	153	16	169	880	1.920	165
Córdoba	147	62	209	1.200	2.000	300
Jaén	67	21	88	1.000	1.900	107
Málaga	35	11	46	1.400	1.900	70
Sevilla	744	36	780	1.215	1.519	959
ANDALUCÍA	993	130	1.123	1.205	1.842	1.416
ESPAÑA	16.442	4.209	20.651	1.527	2.575	35.949

SUPERFICIES Y PRODUCCIONES DE CULTIVOS

13.4.14.1. CULTIVOS INDUSTRIALES-CACAHUETE: Análisis provincial de superficie, rendimiento y producción, 2010

Provincias y Comunidades Autónomas	Superficie (hectáreas)			Rendimiento (kg/ha)		Producción (toneladas)
	Secano	Regadío	Total	Secano	Regadío	
Girona	-	4	4	-	2.250	9
CATALUÑA	-	4	4	-	2.250	9
BALEARES	-	3	3	-	2.000	6
Valencia	-	12	12	-	3.600	43
C. VALENCIANA	-	12	12	-	3.600	43
ESPAÑA	-	19	19	-	3.063	58

SUPERFICIES Y PRODUCCIONES DE CULTIVOS

13.4.14.2. CULTIVOS INDUSTRIALES-CÁRTAMO: Análisis provincial de superficie, rendimiento y producción, 2010

Provincias y Comunidades Autónomas	Superficie (hectáreas)			Rendimiento (kg/ha)		Producción (toneladas)
	Secano	Regadío	Total	Secano	Regadío	
LA RIOJA	4	-	4	700	-	3
Zaragoza	73	4	77	589	12.250	92
ARAGON	73	4	77	589	12.250	92
Burgos	297	20	317	800	1.000	258
León	-	1	1	-	1.100	1
Palencia	175	-	175	1.200	-	210
Segovia	102	33	135	1.200	2.500	205
Soria	97	18	115	600	1.200	80
Valladolid	643	41	684	600	1.500	447
Zamora	-	42	42	-	1.500	63
CASTILLA Y LEÓN	1.314	155	1.469	772	1.611	1.264
Cuenca	130	-	130	900	-	117
CASTILLA-LA MANCHA	130	-	130	900	-	117
Badajoz	62	-	62	830	-	51
EXTREMADURA	62	-	62	830	-	51
Cádiz	155	89	244	950	1.450	276
Córdoba	80	12	92	1.000	1.500	98
Málaga	25	15	40	700	1.300	37
Sevilla	1.153	275	1.428	1.045	1.359	1.579
ANDALUCÍA	1.413	391	1.804	1.026	1.382	1.990
Las Palmas	22	-	22	-	-	-
CANARIAS	22	-	22	-	-	-
ESPAÑA	3.018	550	3.568	887	1.525	3.517

SUPERFICIES Y PRODUCCIONES DE CULTIVOS

13.4.15.1. CULTIVOS INDUSTRIALES-PIMIENTO PARA PIMENTÓN: Serie histórica de superficie, rendimiento, producción, precio, valor

Años	Superficie (hectáreas)	Rendimiento (qm/ha)	Producción (toneladas)	Precio medio percibido por agricultores (euros/100kg)	Valor (miles de euros)
2000	3.726	25,8	9.596	273,30	26.226
2001	3.217	28,9	9.288	255,05	23.689
2002	2.863	24,5	7.025	247,19	17.365
2003	2.583	26,8	6.916	156,72	10.839
2004	2.685	29,4	7.896	236,09	18.642
2005	2.633	26,9	7.084	307,22	21.763
2006	2.074	27,6	5.727	358,24	20.516
2007	1.687	29,3	4.939	288,46	14.247
2008	1.722	28,9	4.969	347,33	17.259
2009	1.782	29,8	5.314	332,43	17.665
2010	1.708	28,6	4.882	372,82	18.201

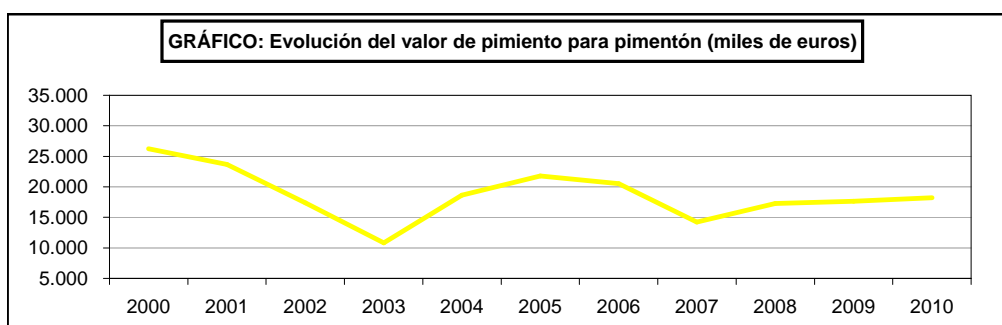
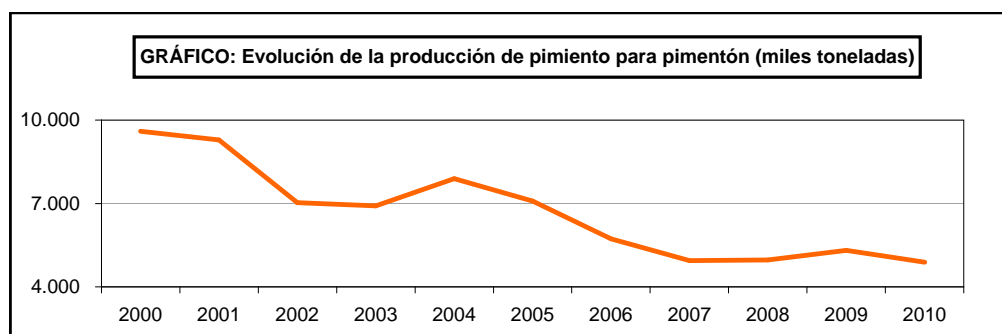
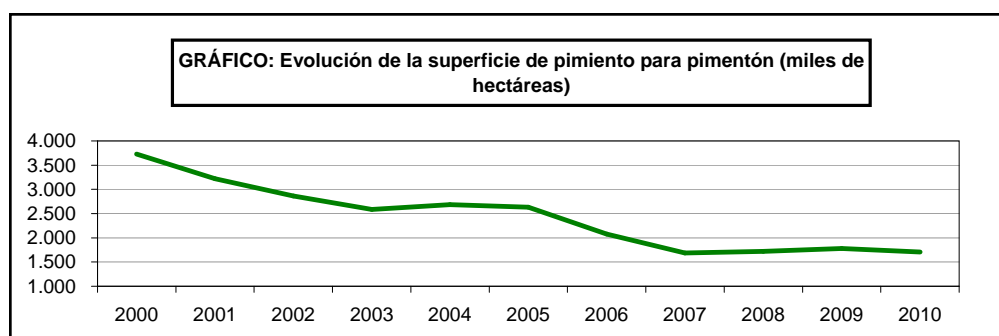

SUPERFICIES Y PRODUCCIONES DE CULTIVOS

13.4.15.2. CULTIVOS INDUSTRIALES-PIMIENTO PARA PIMENTÓN (DESECADO): Análisis provincial de superficie, rendimiento y producción, 2010

Provincias y Comunidades Autónomas	Superficie (hectáreas)			Rendimiento (kg/ha)		Producción (toneladas)
	Secano	Regadío	Total	Secano	Regadío	
Ávila	–	22	22	–	2.375	52
CASTILLA Y LEÓN	–	22	22	–	2.375	52
Albacete	–	25	25	–	2.500	63
Toledo	–	5	5	–	4.770	24
CASTILLA-LA MANCHA	–	30	30	–	2.878	87
Alicante	–	70	70	–	2.200	154
C. VALENCIANA	–	70	70	–	2.200	154
R. DE MURCIA	–	680	680	–	2.900	1.972
Badajoz	–	47	47	–	2.523	119
Cáceres	–	837	837	–	2.914	2.439
EXTREMADURA	–	884	884	–	2.893	2.558
Granada	–	22	22	–	2.682	59
ANDALUCÍA	–	22	22	–	2.682	59
ESPAÑA	–	1.708	1.708	–	2.858	4.882

SUPERFICIES Y PRODUCCIONES DE CULTIVOS

13.4.16.1. CULTIVOS INDUSTRIALES-AZAFRÁN (ESTIGMAS TOSTADOS): Serie histórica de superficie, rendimiento, producción, precio, valor

Años	Superficie (hectáreas)	Rendimiento (kg/ha)	Producción (kilogramos)	Precio medio percibido por agricultores (euros/100kg)	Valor (miles de euros)
2000	233	12,11	2.822	92.800	2.619
2001	233	12,09	2.818	99.608	2.807
2002	238	11,84	2.818	117.127	3.301
2003	235	14,55	3.420	121.342	4.150
2004	87	12,08	1.051	130.695	1.374
2005	83	9,88	820	131.236	1.076
2006	116	11,47	1.330	131.236	1.745
2007	112	12,01	1.345	141.179	1.899
2008	136	13,55	1.843	176.734	3.257
2009	143	12,79	1.829	273.403	5.001
2010	165	14,13	2.332	300.792	7.014

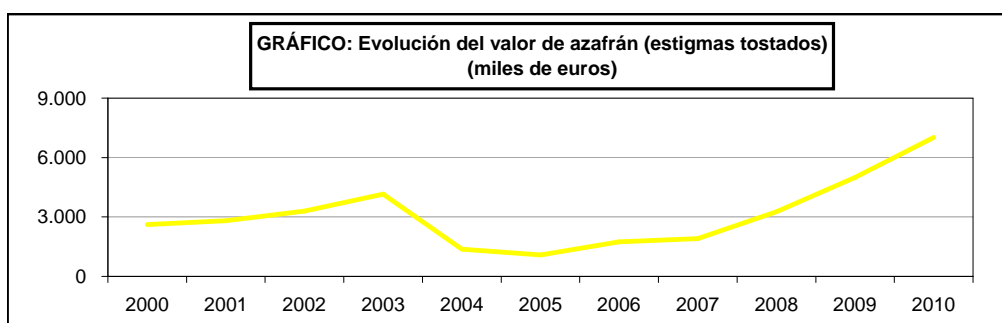
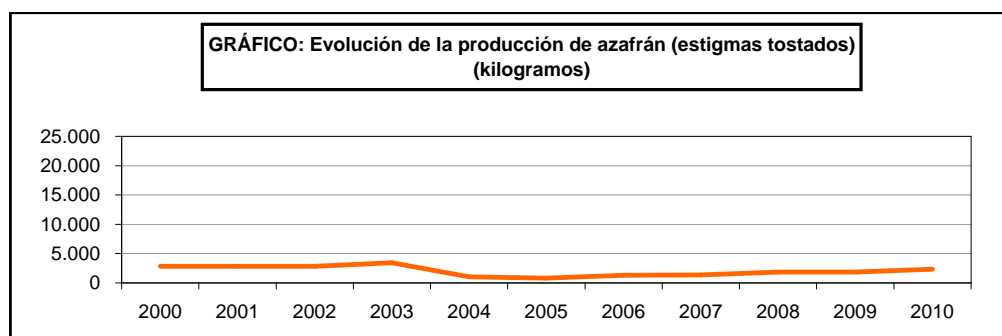
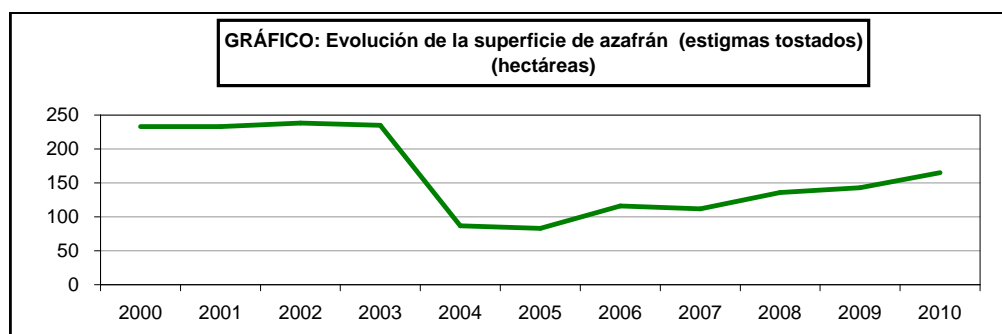

SUPERFICIES Y PRODUCCIONES DE CULTIVOS

13.4.16.2. CULTIVOS INDUSTRIALES-AZAFRÁN (ESTIGMAS TOSTADOS): Análisis provincial de superficie, rendimiento y producción, 2010

Provincias y Comunidades Autónomas	Superficie (hectáreas)			Rendimiento (kg/ha)		Producción (kilogramos)
	Secano	Regadío	Total	Secano	Regadío	
Teruel	5	–	5	5	–	25
ARAGÓN	5	–	5	5	–	25
Albacete	30	85	115	10	19	1.915
Ciudad Real	7	–	7	6	–	42
Cuenca	15	–	15	8	–	120
Toledo	–	18	18	–	11	198
CASTILLA-LA MANCHA	52	103	155	9	18	2.275
R. DE MURCIA	1	–	1	8	–	8
S.C. de Tenerife	–	4	4	3	6	24
CANARIAS	–	4	4	–	6	24
ESPAÑA	58	107	165	9	17	2.332

SUPERFICIES Y PRODUCCIONES DE CULTIVOS

13.4.17.1. CULTIVOS INDUSTRIALES-ANÍS: Análisis provincial de superficie, rendimiento y producción, 2010

Provincias y Comunidades Autónomas	Superficie (hectáreas)			Rendimiento (kg/ha)		Producción (kilogramos)
	Secano	Regadío	Total	Secano	Regadío	
Cádiz	626	18	644	950	2.000	631
Córdoba	5	–	5	700	–	3
Granada	100	–	100	600	–	60
Málaga	3.094	152	3.246	650	1.600	2.254
Sevilla	1.262	20	1.282	315	394	405
ANDALUCÍA	5.087	190	5.277	603	1.511	3.353
Las Palmas	–	5	5	–	–	–
CANARIAS	–	5	5	–	–	–
ESPAÑA	5.087	195	5.282	603	1.472	3.353

SUPERFICIES Y PRODUCCIONES DE CULTIVOS

13.4.17.2. CULTIVOS INDUSTRIALES-MENTA (EN VERDE): Análisis provincial de superficie, rendimiento y producción, 2010

Provincias y Comunidades Autónomas	Superficie (hectáreas)			Rendimiento (kg/ha)		Producción (toneladas)
	Secano	Regadío	Total	Secano	Regadío	
León	-	13	13	-	2.000	26
CASTILLA Y LEÓN	-	13	13	-	2.000	26
R. DE MURCIA	-	1	1	-	1.400	1
Las Palmas	-	4	4	-	-	-
CANARIAS	-	4	4	-	-	-
ESPAÑA	-	18	18	-	1522	27

SUPERFICIES Y PRODUCCIONES DE CULTIVOS

13.4.17.3. CULTIVOS INDUSTRIALES-COMINOS: Análisis provincial de superficie, rendimiento y producción, 2010

Provincias y Comunidades Autónomas	Superficie (hectáreas)			Rendimiento (kg/ha)		Producción (toneladas)
	Secano	Regadío	Total	Secano	Regadío	
Soria	3	–	3	600	–	2
CASTILLA Y LEÓN	3	–	3	600	–	2
Granada	–	5	5	–	8.000	40
Málaga	216	–	216	950	–	205
ANDALUCÍA	216	5	221	950	8.000	245
ESPAÑA	219	5	224	945	8.000	247

SUPERFICIES Y PRODUCCIONES DE CULTIVOS

13.4.17.4. CULTIVOS INDUSTRIALES-REGALIZ: Análisis provincial de superficie, rendimiento y producción, 2010

Provincias y Comunidades Autónomas	Superficie (hectáreas)			Rendimiento (kg/ha)		Producción (toneladas)
	Secano	Regadío	Total	Secano	Regadío	
NAVARRA	-	70	70	-	3.250	228
Alicante	26	4	30	-	6.000	24
C. VALENCIANA	26	4	30	-	6.000	24
ESPAÑA	26	74	100	-	3.399	252

SUPERFICIES Y PRODUCCIONES DE CULTIVOS

13.4.18.1. CULTIVOS INDUSTRIALES-TABACO (SECO NO FERMENTADO): Serie histórica de superficie, rendimiento, producción, precio, valor

Años	Superficie (miles de hectáreas)	Rendimiento (qm/ha)	Producción (miles de toneladas)	Precio medio percibido por agricultores ⁽¹⁾ (euros/100kg)	Valor (miles de euros)
2000	14,1	30,4	42,9	49,71	21.325,6
2001	13,0	31,3	40,7	44,76	18.221,8
2002	13,6	30,5	41,5	45,38	18.844,0
2003	13,7	29,2	40,2	83,46	33.544,2
2004	13,2	30,9	40,6	53,21	21.601,1
2005	12,9	31,1	40,3	53,16	21.397,4
2006	10,1	32,2	32,6	51,79	16.864,4
2007	10,0	29,3	29,2	55,34	16.185,8
2008	9,8	31,8	31,1	64,29	20.011,5
2009	10,1	34,4	34,8	95,16	33.141,4
2010	10,5	31,8	33,4	210,67	70.384,8

⁽¹⁾ A partir del año 2000 no incluye subvención

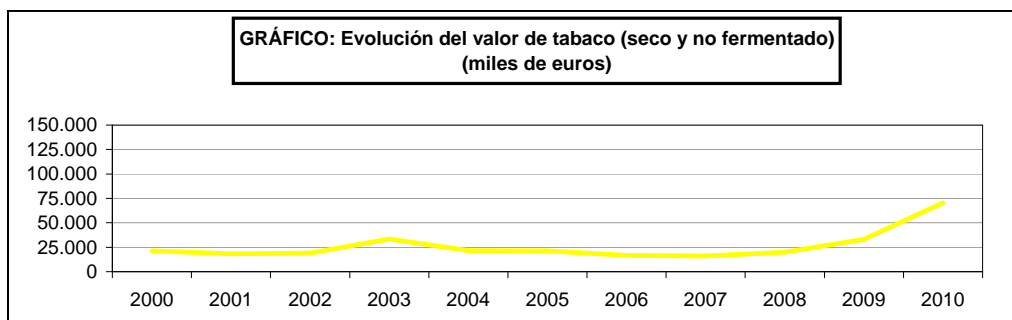
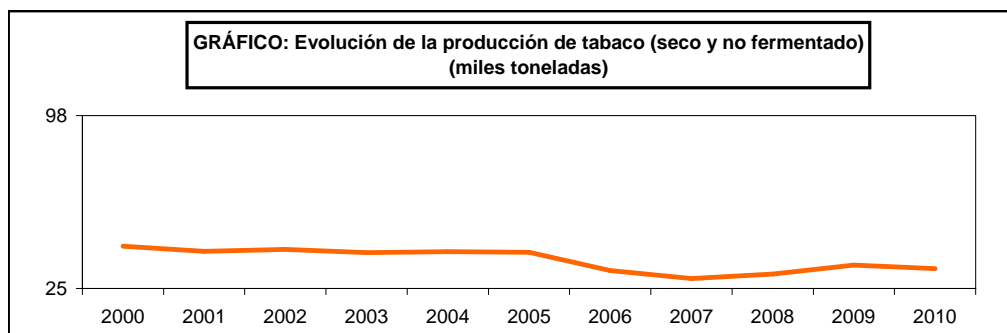
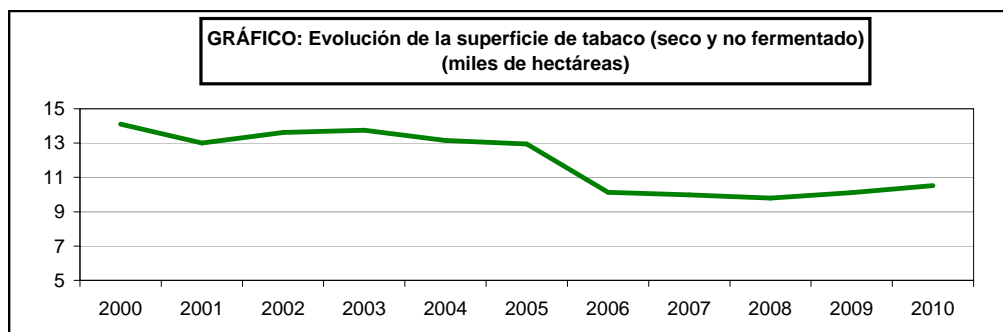

SUPERFICIES Y PRODUCCIONES DE CULTIVOS

13.4.18.2. CULTIVOS INDUSTRIALES-TABACO (SECO NO FERMENTADO): Análisis provincial de superficie, rendimiento y producción, 2010

Provincias y Comunidades Autónomas	Superficie (hectáreas)			Rendimiento (kg/ha)		Producción (toneladas)
	Secano	Regadío	Total	Secano	Regadío	
Alava	-	13	13	-	2.327	30
PAÍS VASCO	-	13	13	-	2.327	30
NAVARRA	-	16	16	-	2.750	44
Lleida	1	6	7	1.250	2.125	14
CATALUÑA	1	6	7	1.250	2.125	14
Avila	9	61	70	1.700	3.000	199
CASTILLA Y LEÓN	9	61	70	1.700	3.000	199
Toledo	-	40	40	-	2.100	84
CASTILLA-LA MANCHA	-	40	40	-	2.100	84
Valencia	-	7	7	-	2.500	18
C. VALENCIANA	-	7	7	-	2.500	18
Badajoz	-	91	91	-	2.783	253
Cáceres	-	9.856	9.856	-	3.152	31.066
EXTREMADURA	-	9.947	9.947	-	3.149	31.319
Granada	-	425	425	-	3.995	1.698
Sevilla	-	1	1	-	2.750	3
ANDALUCÍA	-	426	426	-	3.992	1.701
S.C. de Tenerife	-	1	1	-	1.500	1
CANARIAS	-	1	1	-	1.500	1
ESPAÑA	10	10.517	10.527	1.655	3.175	33.410

SUPERFICIES Y PRODUCCIONES DE CULTIVOS

13.4.19.1. CULTIVOS INDUSTRIALES-LÚPULO (EN SECO): Serie histórica de superficie, rendimiento, producción, precio, valor

Años	Superficie (hectáreas)	Rendimiento (qm/ha)	Producción (toneladas)	Precio medio percibido por agricultores (euros/100kg)	Valor (miles de euros)
2000	741	19,2	1.420	299,30	4.250
2001	829	16,9	1.399	322,31	4.509
2002	666	18,3	1.219	281,00	3.425
2003	642	20,4	1.312	536,28	7.036
2004	642	21,0	1.346	536,28	7.218
2005	626	20,8	1.303	303,92	3.960
2006	600	18,9	1.135	310,00	3.519
2007	600	15,8	948	336,00	3.185
2008	498	16,4	819	494,00	4.046
2009	502	20,5	1.028	471,00	4.842
2010	514	20,4	1.048	491,00	5.146

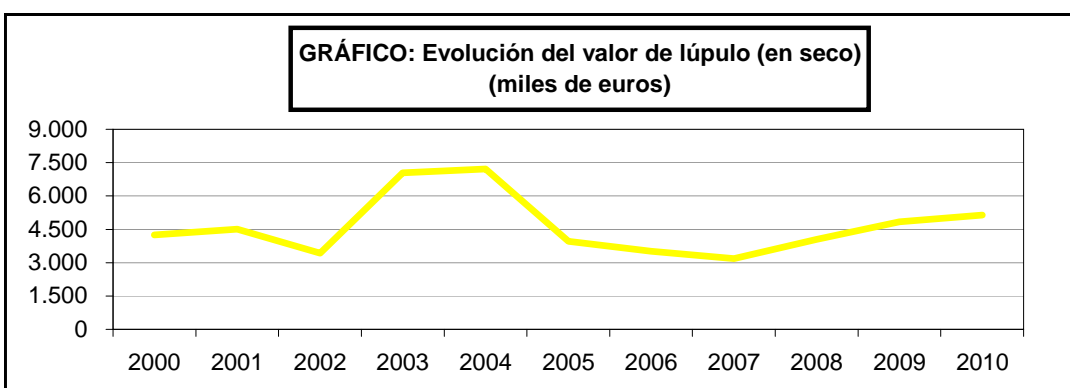
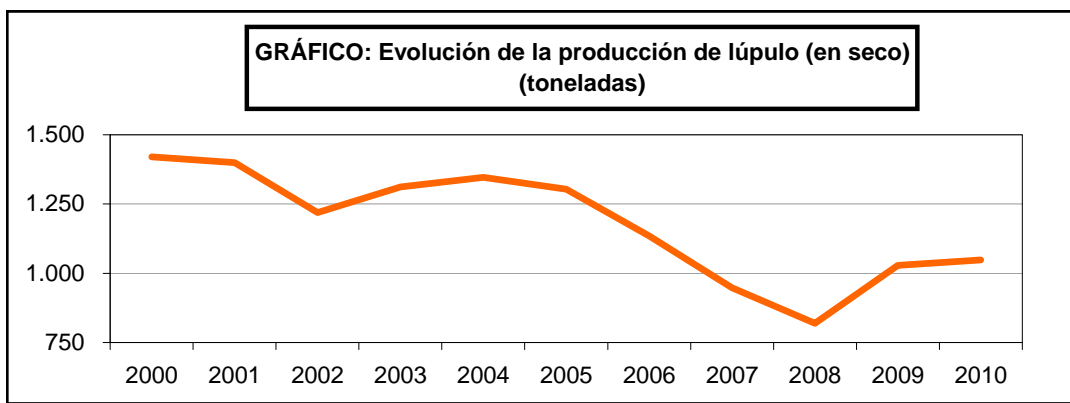
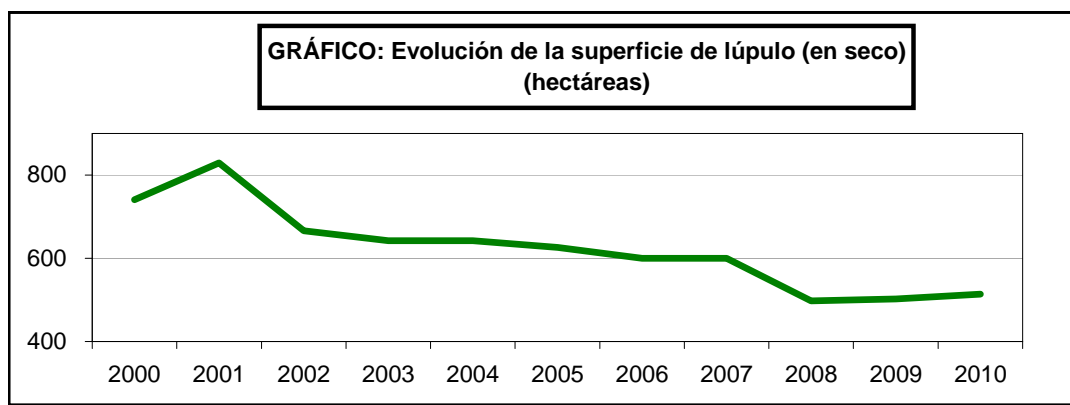

SUPERFICIES Y PRODUCCIONES DE CULTIVOS

13.4.19.2. CULTIVOS INDUSTRIALES- LÚPULO (EN SECO): Análisis provincial de superficie, rendimiento y producción, 2010

Provincias y Comunidades Autónomas	Superficie (hectáreas)			Rendimiento (kg/ha)		Producción (toneladas)
	Secano	Regadío	Total	Secano	Regadío	
LA RIOJA	-	5	5	-	2.051	10
León	-	509	509	-	2.040	1.038
CASTILLA Y LEÓN	-	509	509	-	2.040	1.038
ESPAÑA	-	514	514	-	2.040	1.048

SUPERFICIES Y PRODUCCIONES DE CULTIVOS

13.4.20.1. CULTIVOS INDUSTRIALES- LAVANDA Y LAVANDÍN: Análisis provincial de superficie, rendimiento y producción, 2010

Provincias y Comunidades Autónomas	Superficie (hectáreas)			Rendimiento (kg/ha)		Producción (toneladas)
	Secano	Regadío	Total	Secano	Regadío	
NAVARRA	53	6	59	1.310	20.000	189
Huesca	24	–	24	5.667	18.500	136
Teruel	10	–	10	7.000	–	70
Zaragoza	–	6	6	–	7.000	42
ARAGÓN	34	6	40	6.059	7.000	248
Burgos	229	–	229	2.350	–	538
Palencia	23	11	34	700	2.000	38
Segovia	–	4	4	–	2.000	8
Soria	5	–	5	1.200	–	6
Valladolid	374	–	374	2.500	–	935
CASTILLA Y LEÓN	631	15	646	2.370	2.000	1.525
MADRID	3	1	4	1.000	1.400	4
Albacete	102	111	213	5.500	18.000	2.559
Cuenca	305	–	305	4.200	–	1.281
Guadalajara	479	–	479	–	–	–
CASTILLA-LA MANCHA	886	111	997	2.079	18.000	3.840
Alicante	31	–	31	700	–	22
Castellón	115	–	115	2.200	–	253
Valencia	27	–	27	1.200	–	32
C. VALENCIANA	173	–	173	1.775	–	307
R. DE MURCIA	279	2	281	1.000	2.000	283
Granada	71	–	71	2.000	–	142
ANDALUCÍA	71	–	71	2.000	–	142
Las Palmas	–	4	4	–	–	–
CANARIAS	–	4	4	–	–	–
ESPAÑA	2.130	145	2.275	2.039	15.141	6.538

SUPERFICIES Y PRODUCCIONES DE CULTIVOS

13.4.20.2. ACHICORIA (RAIZ EN VERDE): Análisis provincial de superficie, rendimiento y producción, 2010

Provincias y Comunidades Autónomas	Superficie (hectáreas)			Rendimiento (kg/ha)		Producción (toneladas)
	Secano	Regadío	Total	Secano	Regadío	
Segovia	-	11	11	-	25.000	275
CASTILLA Y LEÓN	-	11	11	-	25.000	275
ESPAÑA	-	11	11	-	25.000	275

SUPERFICIES Y PRODUCCIONES DE CULTIVOS

13.4.20.3. CULTIVOS INDUSTRIALES- OTROS CULTIVOS INDUSTRIALES: Análisis provincial de superficie, rendimiento y producción, 2010

Provincias y Comunidades Autónomas	Superficie (hectáreas)			Rendimiento (kg/ha)		Producción (toneladas)
	Secano	Regadío	Total	Secano	Regadío	
Huesca	–	2	2	–	3.000	6
Zaragoza	5	22	27	560	2.600	60
ARAGÓN	5	24	29	560	2.633	66
Barcelona	2	–	2	1.200	–	2
CATALUÑA	2	–	2	1.200	–	2
Burgos	748	–	748	1.200	–	898
León	–	21	21	–	1.600	34
Palencia	16	163	179	1.100	2.000	344
Soria	29	94	123	1.000	1.200	142
Valladolid	7	7	14	1.500	3.000	32
Zamora	1	87	88	–	–	–
CASTILLA Y LEÓN	801	372	1.173	1.192	1.326	1.450
MADRID	–	32	32	900	1.260	40
Albacete	–	5.308	5.308	–	1.920	10.191
Cuenca	–	345	345	–	2.600	897
CASTILLA-LA MANCHA	–	5.653	5.653	–	1.962	11.088
Alicante	–	13	13	–	1.000	13
Valencia	97	1	98	1.000	4.600	102
C. VALENCIANA	97	14	111	1.000	1.257	115
R. DE MURCIA	5	10	15	400	1.300	15
Cádiz	107	8	115	800	2.000	102
Córdoba	377	364	741	1.200	2.000	1.180
Huelva	1	1	2	900	1.100	2
Jaén	2	–	2	–	–	–
Málaga	88	232	320	850	1.500	423
Sevilla	2.823	341	3.164	759	1.090	2.515
ANDALUCÍA	3.398	946	4.344	811	1.548	4.222
Las Palmas	190	93	283	–	–	–
S.C. de Tenerife	2	67	69	4.500	11.946	809
CANARIAS	192	160	352	47	5.002	809
ESPAÑA	4.500	7.211	11.711	850	1.939	17.807

SUPERFICIES Y PRODUCCIONES DE CULTIVOS

13.5.1. CULTIVOS FORRAJEROS: Resumen nacional de superficie, rendimiento en verde y producción cosechada y uso, 2010

Cultivos	Superficie (hectáreas)				
	Cosechada		Pastada solamente		Total
	Secano	Regadío	Secano	Regadío	
GRAMINEAS					
Cereales de invierno para forraje	183.503	11.311	-	-	194.814
Maíz forrajero	79.252	17.729	-	-	96.981
Sorgo forrajero	1.585	823	-	-	2.408
Ballico	20.579	9.533	543	595	31.250
Otras gramíneas para forraje	8.842	11.927	827	3.009	24.605
LEGUMINOSAS					
Alfalfa	82.405	173.686	14.242	871	271.204
Trébol	388	31	5.505	53	5.977
Esparceta	15.354	599	4.147	54	20.154
Zulla	947	10	-	-	957
Veza para forraje	76.989	8.165	-	-	85.154
Otras leguminosas para forraje	6.085	971	-	-	7.056
RAÍCES Y TUBÉRCULOS					
Nabo forrajero	1.319	76	-	-	1.395
Remolacha forrajera	657	406	-	-	1.063
Zanahoria forrajera	2	6	-	-	8
Otros	1	45	-	-	46
PRADERAS POLIFITAS	237.511	19.491	5.591	1.444	264.037
FORRAJERAS VARIAS					
Col forrajera	3.889	1.010	-	-	4.899
Calabaza forrajera	890	50	-	-	940
Otros forrajes varios	24.964	3.033	-	-	27.997
TOTAL CULTIVOS FORRAJEROS	745.162	258.902	30.855	6.026	1.040.945

Cultivos	Producción cosechada						
	Rendimiento en verde (kg/ha)		Producción en verde (toneladas)				
	Secano	Regadío	Total	Destino de la producción			
			Consumo en verde	Para heno	Para ensilado	Para deshidratación	
GRAMINEAS							
Cereales invierno forraje	9.306	20.953	1.944.740	599.405	1.174.843	170.492	-
Maíz forrajero	40.868	56.231	4.235.808	394.419	8.415	3.832.974	-
Sorgo forrajero	14.888	37.327	54.317	19.439	75	34.803	-
Ballico	33.739	27.823	959.561	289.017	96.716	573.828	-
Otras gramíneas forraje	12.705	21.402	367.603	30.982	195.633	140.988	-
LEGUMINOSAS							
Alfalfa	21.897	58.997	12.051.422	558.565	3.053.114	68.471	8.371.272
Trébol	26.257	23.065	10.903	9.932	967	4	-
Esparceta	16.312	29.323	268.016	48.888	218.940	188	-
Zulla	29.712	40.000	28.537	1.309	2.590	24.638	-
Veza para forraje	13.539	23.301	1.232.646	112.796	1.090.778	29.072	-
Otras leguminosas forraje	13.500	22.203	103.709	16.328	84.820	2.561	-
RAÍCES Y TUBÉRCULOS							
Nabo forrajero	20.343	22.237	28.523	28.388	-	135	-
Remolacha forrajera	20.843	31.448	26.462	26.100	-	362	-
Zanahoria forrajera	11.500	20.000	143	143	-	-	-
Otros	3.000	30.000	1.353	1.353	-	-	-
PRADERAS POLIFITAS	22.967	27.839	5.997.652	2.887.856	1.353.828	1.755.968	-
FORRAJERAS VARIAS							
Col forrajera	22.702	28.770	117.345	116.729	-	616	-
Calabaza forrajera	20.602	30.177	19.844	19.842	-	2	-
Otros forrajes varios	6.688	18.102	221.872	134.355	-	87.517	-
TOTAL CULTIVOS FORRAJEROS	-	-	27.670.456	5.295.846	7.280.719	6.722.619	8.371.272

Uso	Superficie (hectáreas)			Peso vivo mantenido durante el año		
	Secano	Regadío	Total	Rendimiento (kg/ha)		Total (toneladas)
				Secano	Regadío	
Superficie cosechada y pastada	164.439	113.949	278.388			
Superficie pastada solamente	30.855	6.026	36.881			
TOTAL	195.294	119.975	315.269	-	-	52.304

GRÁFICO: Destino de la producción de Cultivos forrajeros. Año 2010

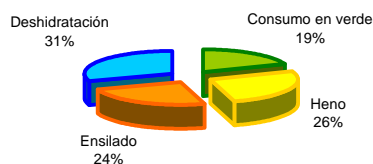

SUPERFICIES Y PRODUCCIONES DE CULTIVOS

13.5.2. CULTIVOS FORRAJEROS: Análisis provincial de la superficie total cosechada según grupos, 2010 (hectáreas)

Provincias y Comunidades Autónomas	Superficie cosechada total					
	Gramíneas	Leguminosas	Raíces y tubérculos	Praderas polifitas	Otras	Total
A Coruña	38.918	–	209	90.500	1.432	131.059
Lugo	19.839	53	911	103.166	2.136	126.105
Ourense	782	53	488	1.732	1.492	4.547
Pontevedra	5.245	–	85	20.260	1.141	26.731
GALICIA	64.784	106	1.693	215.658	6.201	288.442
P. DE ASTURIAS	16.455	35	244	3.803	–	20.537
CANTABRIA	7.765	134	–	2.400	51	10.350
Álava	706	526	15	1.896	2	3.145
Guipúzcoa	181	101	103	1.785	–	2.170
Vizcaya	392	114	97	1.665	16	2.284
PAÍS VASCO	1.279	741	215	5.346	18	7.599
NAVARRA	5.958	8.047	–	4.559	–	18.564
LA RIOJA	184	1.628	32	92	–	1.936
Huesca	11.035	55.560	–	–	1.137	67.732
Teruel	236	14.791	–	–	6.391	21.418
Zaragoza	4.909	53.734	–	–	3.855	62.498
ARAGÓN	16.180	124.085	–	–	11.383	151.648
Barcelona	7.441	2.201	5	1.418	–	11.065
Girona	5.395	7.492	–	1.260	2	14.149
Lleida	7.138	27.177	–	2.364	–	36.679
Tarragona	109	185	–	–	–	294
CATALUÑA	20.083	37.055	5	5.042	2	62.187
BALEARES	23.379	2.122	–	–	–	25.501
Ávila	4.689	2.997	5	309	3.930	11.930
Burgos	924	15.859	–	–	–	16.783
León	4.162	15.508	–	–	16	19.686
Palencia	6.910	51.591	–	27	–	58.528
Salamanca	34.139	3.149	4	–	–	37.292
Segovia	2.420	2.496	–	–	–	4.916
Soria	358	2.638	–	–	–	2.996
Valladolid	2.442	25.554	–	–	229	28.225
Zamora	7.756	20.384	–	–	–	28.140
CASTILLA Y LEÓN	63.800	140.176	9	336	4.175	208.496
MADRID	1.202	1.846	–	4.005	47	7.100
Albacete	2.698	6.550	–	260	–	9.508
Ciudad Real	1.920	3.695	–	–	–	5.615
Cuenca	4.130	3.234	–	–	–	7.364
Guadalajara	–	695	–	–	–	695
Toledo	17.652	7.406	–	–	1.173	26.231
CASTILLA-LA MANCHA	26.400	21.580	–	260	1.173	49.413
Alicante	124	1.151	2	–	28	1.305
Castellón	250	274	4	–	2	530
Valencia	10	502	2	–	27	541
C. VALENCIANA	384	1.927	8	–	57	2.376
R. DE MURCIA	53	430	–	–	23	506
Badajoz	37.776	8.166	–	–	–	45.942
Cáceres	11.466	2.267	–	15.000	–	28.733
EXTREMADURA	49.242	10.433	–	15.000	–	74.675
Almería	1.137	181	–	–	573	1.891
Cádiz	11.728	1.768	183	–	555	14.234
Córdoba	8.967	1.045	39	–	162	10.213
Granada	3.327	2.622	54	–	1	6.004
Huelva	240	183	–	–	–	423
Jaén	600	921	2	242	15	1.780
Málaga	8.503	2.861	26	259	3.213	14.862
Sevilla	12.098	5.475	–	–	2.719	20.292
ANDALUCÍA	46.600	15.056	304	501	7.238	69.699
Las Palmas	551	71	–	–	155	777
S.C. de Tenerife	785	158	2	–	3.313	4.258
CANARIAS	1.336	229	2	–	3.468	5.035
ESPAÑA	345.084	365.630	2.512	257.002	33.836	1.004.064

SUPERFICIES Y PRODUCCIONES DE CULTIVOS

13.5.3. CULTIVOS FORRAJEROS-GRAMÍNEAS FORRAJERAS: Serie histórica de superficie cosechada y producción en verde

Años	Cereales de invierno para forraje		Maíz forrajero		Sorgo forrajero	
	Superficie (miles de hectáreas)	Producción en verde (miles de toneladas)	Superficie (miles de hectáreas)	Producción en verde (miles de toneladas)	Superficie (miles de hectáreas)	Producción en verde (miles de toneladas)
2000	358,0	3.563	81,6	3.818	5,6	120
2001	298,2	2.659	83,1	3.950	5,3	122
2002	248,6	2.153	84,4	3.933	5,4	153
2003	261,9	2.517	85,3	3.891	5,3	107
2004	234,8	2.566	87,0	4.010	5,5	113
2005	246,9	1.953	88,4	4.044	5,0	91
2006	223,8	2.344	94,5	3.910	4,4	86
2007	224,3	2.599	88,9	3.822	3,1	66
2008	202,6	2.305	96,1	3.897	2,2	53
2009	188,3	1.879	98,0	4.369	1,8	39
2010	194,8	1.945	97,0	4.236	2,4	54

Años	Ballico		Otras gramíneas	
	Superficie (miles de ha)	Producción en verde (miles de t)	Superficie (miles de ha)	Producción en verde (miles de t)
2000	27,7	788	11,7	190
2001	34,4	1.046	7,3	149
2002	38,4	1.111	7,7	119
2003	52,0	1.303	13,7	551
2004	52,0	1.303	13,7	551
2005	31,1	931	10,4	315
2006	30,4	853	16,7	580
2007	34,5	1.215	17,5	716
2008	26,5	872	23,6	280
2009	27,5	928	22,5	262
2010	31,3	960	24,6	368

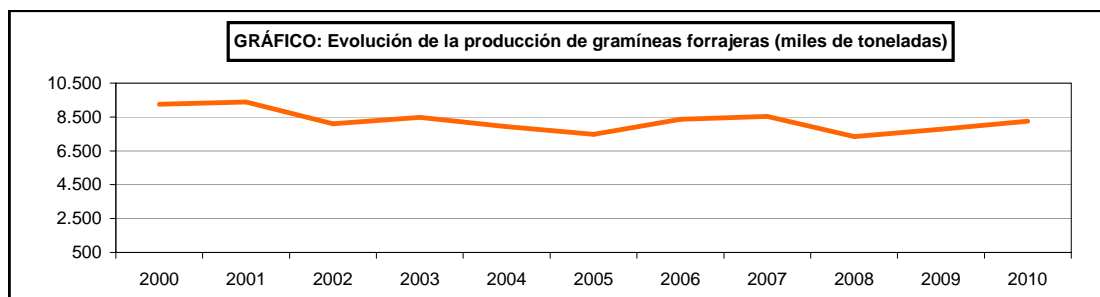
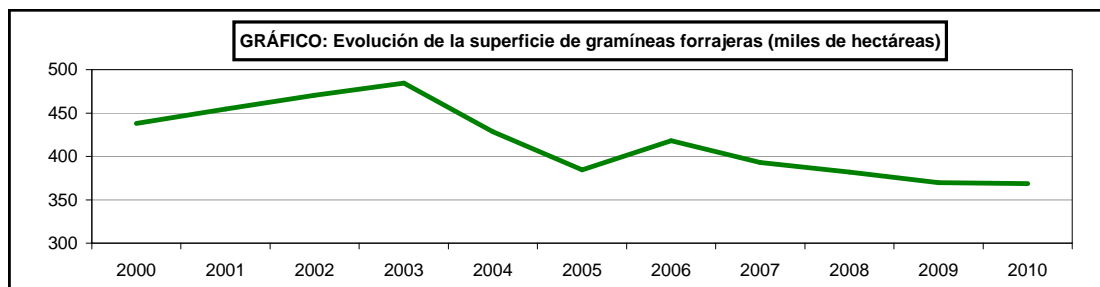

SUPERFICIES Y PRODUCCIONES DE CULTIVOS

13.5.4. CULTIVOS FORRAJEROS-GRAMÍNEAS FORRAJERAS-CEREALES DE INVIERNO PARA FORRAJE: Análisis provincial de superficie, rendimiento y producción en verde, 2010

Provincias y Comunidades Autónomas	Superficie (ha)				Total	Superficie cosechada		
	Cosechada		Pastada solamente			Rendimiento en verde (kg/ha)		Producción en verde (t)
	Secano	Regadío	Secano	Regadío		Secano	Regadío	
A Coruña	252	-	-	-	252	20.200	-	5.090
Lugo	495	-	-	-	495	19.800	-	9.801
Ourense	178	-	-	-	178	18.490	-	3.291
Pontevedra	59	-	-	-	59	20.600	-	1.215
GALICIA	984	-	-	-	984	19.713	-	19.397
P. DE ASTURIAS	50	-	-	-	50	25.000	-	1.250
CANTABRIA	1	-	-	-	1	15.000	-	15
Alava	15	-	-	-	15	24.770	-	372
Guipúzcoa	15	-	-	-	15	20.000	-	300
Vizcaya	21	-	-	-	21	23.000	-	483
PAÍS VASCO	51	-	-	-	51	22.638	-	1.155
NAVARRA	464	6	-	-	470	16.035	21.560	7.570
LA RIOJA	93	31	-	-	124	14.500	25.500	2.139
Huesca	-	-	-	-	-	-	-	-
Teruel	-	-	-	-	-	-	-	-
Zaragoza	-	-	-	-	-	-	-	-
ARAGÓN	-	-	-	-	-	-	-	-
Barcelona	1.370	231	-	-	1.601	12.422	23.906	22.541
Girona	865	96	-	-	961	19.575	22.817	19.123
Lleida	1.524	2.024	-	-	3.548	10.858	16.088	49.110
Tarragona	36	5	-	-	41	8.500	15.000	381
CATALUÑA	3.795	2.356	-	-	6.151	13.387	17.126	91.155
BALEARES	16.371	862	-	-	17.233	12.000	30.000	222.312
Ávila	3.536	431	-	-	3.967	12.500	25.000	54.975
Burgos	333	-	-	-	333	15.000	-	4.995
León	1.174	431	-	-	1.605	8.500	20.500	18.815
Palencia	2.462	457	-	-	2.919	8.000	11.000	24.723
Salamanca	33.451	470	-	-	33.921	10.000	15.000	341.560
Segovia	1.720	-	-	-	1.720	15.000	-	25.800
Soria	316	30	-	-	346	14.000	20.000	5.024
Valladolid	1.689	258	-	-	1.947	9.000	20.000	20.361
Zamora	6.222	209	-	-	6.431	15.000	25.000	98.555
CASTILLA Y LEÓN	50.903	2.286	-	-	53.189	10.847	18.667	594.808
MADRID	1.100	-	-	-	1.100	5.500	-	6.050
Albacete	250	1.131	-	-	1.381	4.500	13.000	15.828
Ciudad Real	1.870	-	-	-	1.870	13.500	-	25.245
Cuenca	3.864	258	-	-	4.122	7.900	20.000	35.686
Guadalajara	-	-	-	-	-	-	-	-
Toledo	16.497	325	-	-	16.822	6.800	18.400	118.160
CASTILLA-LA MANCHA	22.481	1.714	-	-	24.195	7.521	15.078	194.919
Alicante	1	43	-	-	44	4.000	17.000	735
Castellón	159	9	-	-	168	5.500	17.000	1.028
Valencia	-	-	-	-	-	-	-	-
C. VALENCIANA	160	52	-	-	212	5.491	17.000	1.763
R. DE MURCIA	8	32	-	-	40	1.500	3.500	124
Badajoz	37.020	-	-	-	37.020	8.630	-	319.483
Cáceres	10.756	-	-	-	10.756	8.170	-	87.877
EXTREMADURA	47.776	-	-	-	47.776	8.526	-	407.360
Almería	825	225	-	-	1.050	9.182	18.787	11.802
Cádiz	9.898	871	-	-	10.769	2.700	38.000	59.823
Córdoba	6.491	905	-	-	7.396	15.000	25.000	119.990
Granada	2.465	637	-	-	3.102	4.692	22.836	26.113
Huelva	-	-	-	-	-	-	-	-
Jaén	471	107	-	-	578	10.000	20.000	6.850
Málaga	7.369	571	-	-	7.940	6.500	16.000	57.035
Sevilla	11.049	633	-	-	11.682	8.707	22.500	110.446
ANDALUCÍA	38.568	3.949	-	-	42.517	7.572	25.327	392.059
Las Palmas	233	3	-	-	236	4.000	15.000	977
S.C. de Tenerife	465	20	-	-	485	2.982	15.000	1.687
CANARIAS	698	23	-	-	721	3.322	15.000	2.664
ESPAÑA	183.503	11.311	-	-	194.814	9.306	20.953	1.944.740

SUPERFICIES Y PRODUCCIONES DE CULTIVOS

13.5.5. CULTIVOS FORRAJEROS-GRAMÍNEAS FORRAJERAS-MAÍZ FORRAJERO: Análisis provincial de superficie, rendimiento y producción en verde, 2010

Provincias y Comunidades Autónomas	Superficie (hectáreas)			Rendimiento (kg/ha)		Producción en verde (toneladas)
	Secano	Regadío	Total	Secano	Regadío	
A Coruña	38.473	193	38.666	43.480	43.480	1.681.198
Lugo	19.054	290	19.344	34.900	34.900	675.106
Ourense	598	6	604	42.830	42.830	25.869
Pontevedra	5.160	26	5.186	39.930	39.930	207.077
GALICIA	63.285	515	63.800	40.601	38.462	2.589.250
P. DE ASTURIAS	9.105	-	9.105	50.000	-	455.250
CANTABRIA	1.255	-	1.255	55.000	-	69.025
Alava	412	249	661	46.000	51.000	31.651
Guipúzcoa	140	-	140	42.500	-	5.950
Vizcaya	300	-	300	40.000	-	12.000
PAÍS VASCO	852	249	1.101	43.312	51.000	49.601
NAVARRA	1.187	1.716	2.903	40.236	46.514	127.577
LA RIOJA	-	37	37	-	50.500	1.869
Huesca	-	255	255	-	54.000	13.770
Teruel	-	-	-	-	-	-
Zaragoza	-	-	-	-	-	-
ARAGÓN	-	255	255	-	54.000	13.770
Barcelona	2.183	228	2.411	14.825	58.773	45.764
Girona	148	515	663	25.474	60.323	34.837
Lleida	7	836	843	18.500	41.624	34.927
Tarragona	-	-	-	-	-	-
CATALUÑA	2.338	1.579	3.917	15.510	50.199	115.528
BALEARES	-	71	71	-	53.000	3.763
Ávila	233	469	702	41.025	73.075	43.831
Burgos	49	532	581	36.000	60.000	33.684
León	-	2.500	2.500	-	75.000	187.500
Palencia	-	3.526	3.526	-	50.000	176.300
Salamanca	15	199	214	10.000	70.000	14.080
Segovia	8	692	700	25.000	70.000	48.640
Soria	7	5	12	20.000	60.000	440
Valladolid	13	92	105	40.000	70.000	6.960
Zamora	36	1.223	1.259	25.000	70.000	86.510
CASTILLA Y LEÓN	361	9.238	9.599	36.656	63.294	597.945
MADRID	92	-	92	20.000	-	1.840
Albacete	-	1.000	1.000	-	58.000	58.000
Ciudad Real	-	50	50	-	45.000	2.250
Cuenca	-	8	8	-	41.000	328
Guadalajara	-	-	-	-	-	-
Toledo	-	356	356	-	41.000	14.596
CASTILLA-LA MANCHA	-	1.414	1.414	-	53.164	75.174
Alicante	-	67	67	-	20.000	1.340
Castellón	49	2	51	5.000	28.000	301
Valencia	-	10	10	-	4.500	45
C. VALENCIANA	49	79	128	5.000	18.241	1.686
R. DE MURCIA	-	6	6	-	25.000	150
Badajoz	-	404	404	-	58.600	23.674
Cáceres	-	434	434	-	52.000	22.568
EXTREMADURA	-	838	838	-	55.182	46.242
Almería	39	22	61	15.000	25.091	1.137
Cádiz	-	301	301	-	36.000	10.836
Córdoba	187	657	844	20.000	50.000	36.590
Granada	-	191	191	-	49.188	9.395
Huelva	50	190	240	20.000	76.845	15.600
Jaén	2	3	5	20.000	55.000	205
Málaga	97	162	259	13.000	37.000	7.255
Sevilla	10	-	10	25.673	-	257
ANDALUCÍA	385	1.526	1.911	17.877	48.750	81.275
Las Palmas	145	120	265	7.345	17.500	3.165
S.C. de Tenerife	198	86	284	4.940	20.000	2.698
CANARIAS	343	206	549	5.957	18.544	5.863
ESPAÑA	79.252	17.729	96.981	40.868	56.231	4.235.808

SUPERFICIES Y PRODUCCIONES DE CULTIVOS

13.5.6. CULTIVOS FORRAJEROS-GRAMÍNEAS FORRAJERAS-SORGO FORRAJERO: Análisis provincial de superficie, rendimiento y producción en verde, 2010

Provincias y Comunidades Autónomas	Superficie (hectáreas)			Rendimiento (kg/ha)		Producción en verde (toneladas)
	Secano	Regadío	Total	Secano	Regadío	
CANTABRIA	57	-	57	10.500	-	599
Guipúzcoa	1	-	1	20.000	-	20
Vizcaya	1	-	1	20.000	-	20
PAÍS VASCO	2	-	2	20.000	-	40
NAVARRA	109	-	109	22.385	-	2.440
Barcelona	1.177	66	1.243	16.067	49.462	22.175
Girona	26	4	30	17.560	40.100	616
Lleida	5	-	5	17.400	-	87
CATALUÑA	1.208	70	1.278	16.105	48.927	22.878
BALEARES	-	16	16	-	45.000	720
Avila	3	4	7	8.500	29.000	142
Burgos	10	-	10	15.000	-	150
Salamanca	-	4	4	-	50.000	200
Zamora	-	21	21	-	50.000	1.050
CASTILLA Y LEÓN	13	29	42	13.500	47.103	1.542
Alicante	-	-	-	-	22.000	-
Castellón	19	4	23	5.000	-	95
C. VALENCIANA	19	4	23	5.000	-	95
R. DE MURCIA	-	7	7	-	32.000	224
Badajoz	-	47	47	-	50.000	2.350
Cáceres	-	36	36	-	47.000	1.692
EXTREMADURA	-	83	83	-	48.699	4.042
Almería	-	18	18	-	27.667	498
Cádiz	40	86	126	2.800	35.000	3.122
Córdoba	-	421	421	-	35.000	14.735
Granada	-	4	4	-	50.000	200
Málaga	135	71	206	5.000	32.000	2.947
ANDALUCÍA	175	600	775	4.497	34.525	21.502
Las Palmas	1	7	8	5.000	14.286	105
S.C. de Tenerife	1	7	8	2.000	18.300	130
CANARIAS	2	14	16	3.500	16.293	235
ESPAÑA	1.585	823	2.408	14.888	37.327	54.317

SUPERFICIES Y PRODUCCIONES DE CULTIVOS

13.5.7. CULTIVOS FORRAJEROS-GRAMÍNEAS FORRAJERAS- BALLICO: Análisis provincial de superficie, rendimiento y producción en verde, 2010

Provincias y Comunidades Autónomas	Superficie (ha)					Superficie cosechada		
	Cosechada		Pastada solamente		Total	Rendimiento en verde (kg/ha)		Producción en verde (t)
	Secano	Regadío	Secano	Regadío		Secano	Regadío	
P. DE ASTURIAS	7.300	-	-	-	7.300	30.000	-	219.000
CANTABRIA	1.913	-	-	-	1.913	12.000	-	22.956
Alava	30	-	-	-	30	26.300	-	789
Guipúzcoa	25	-	-	-	25	24.000	-	600
Vizcaya	70	-	-	-	70	28.500	-	1.995
PAÍS VASCO	125	-	-	-	125	27.072	-	3.384
LA RIOJA	7	16	-	-	23	17.000	42.000	791
Huesca	664	3.883	166	-	4.713	17.000	24.000	104.480
Teruel	17	43	7	-	67	6.000	35.977	1.649
Zaragoza	-	1.335	184	572	2.091	18.000	22.998	30.703
ARAGÓN	681	5.261	357	572	6.871	16.725	23.844	136.832
Barcelona	1.963	191	17	-	2.171	19.296	54.745	48.335
Girona	2.946	721	21	7	3.695	24.675	62.983	118.104
Lleida	131	2.611	121	1	2.864	9.295	20.100	53.699
Tarragona	9	49	-	-	58	16.382	53.224	2.755
CATALUÑA	5.049	3.572	159	8	8.788	22.170	31.063	222.893
BALEARES	5.413	-	-	-	5.413	60.000	-	324.780
Avila	4	-	-	-	4	8.000	-	32
Valladolid	43	79	-	-	122	10.000	20.000	2.010
CASTILLA Y LEÓN	47	79	-	-	126	9.830	20.000	2.042
Alicante	-	-	-	-	-	-	15.000	-
Castellón	-	2	-	-	2	-	21.000	42
C. VALENCIANA	-	2	-	-	2	-	21.000	42
Badajoz	-	305	-	-	305	-	45.000	13.725
Cáceres	-	240	-	-	240	-	45.000	10.800
EXTREMADURA	-	545	-	-	545	-	45.000	24.525
Cádiz	-	-	27	15	42	4.000	40.000	-
Granada	-	30	-	-	30	-	48.000	1.440
Jaén	-	5	-	-	5	-	15.000	75
Málaga	28	10	-	-	38	4.500	15.000	276
Sevilla	16	13	-	-	29	10.450	27.500	525
ANDALUCÍA	44	58	27	15	144	6.664	34.871	2.316
ESPAÑA	20.579	9.533	543	595	31.250	33.739	27.823	959.561

SUPERFICIES Y PRODUCCIONES DE CULTIVOS

13.5.8. CULTIVOS FORRAJEROS-OTRAS GRAMÍNEAS FORRAJERAS: Análisis provincial de superficie, rendimiento y producción en verde, 2010

Provincias y Comunidades Autónomas	Superficie (ha)					Superficie cosechada		
	Cosechada		Pastada solamente		Total	Rendimiento en verde (kg/ha)		Producción en verde (t)
	Secano	Regadío	Secano	Regadío		Secano	Regadío	
CANTABRIA	4.539	-	-	-	4.539	8.000	-	36.312
NAVARRA	1.067	1.409	-	-	2.476	46.580	55.970	128.563
Huesca	546	5.687	233	-	6.466	6.000	15.000	88.581
Teruel	108	68	27	-	203	6.000	15.000	1.668
Zaragoza	564	3.010	563	3.009	7.146	6.000	15.000	48.534
ARAGÓN	1.218	8.765	823	3.009	13.815	6.000	15.000	138.783
Barcelona	31	1	-	-	32	20.131	51.948	676
Girona	40	34	4	-	78	20.000	39.850	2.154
Tarragona	-	10	-	-	10	-	22.500	225
CATALUÑA	71	45	4	-	120	20.057	36.263	3.055
BALEARES	646	-	-	-	646	12.000	-	7.752
Avila	-	9	-	-	9	10.000	30.000	270
León	35	22	-	-	57	8.600	21.600	776
Palencia	341	124	-	-	465	8.000	15.000	4.588
Valladolid	138	130	-	-	268	12.000	35.000	6.206
Zamora	27	18	-	-	45	15.000	30.000	945
CASTILLA Y LEÓN	541	303	-	-	844	9.409	25.397	12.785
MADRID	-	10	-	-	10	-	20.000	200
Albacete	-	317	-	-	317	-	28.000	8.876
Toledo	-	474	-	-	474	-	20.450	9.694
CASTILLA-LA MANCHA	-	791	-	-	791	-	23.476	18.570
Alicante	-	13	-	-	13	-	18.000	234
Castellón	4	2	-	-	6	5.000	15.000	50
C. VALENCIANA	4	15	-	-	19	5.000	17.600	284
Almería	-	8	-	-	8	-	18.750	150
Cádiz	291	241	-	-	532	2.800	35.000	9.250
Córdoba	227	79	-	-	306	10.000	25.000	4.245
Jaén	3	9	-	-	12	6.300	14.000	145
Málaga	59	1	-	-	60	3.500	9.000	216
Sevilla	132	245	-	-	377	9.138	23.500	6.964
ANDALUCÍA	712	583	-	-	1.295	6.343	28.220	20.970
Las Palmas	42	-	-	-	42	5.000	-	210
S.C. de Tenerife	2	6	-	-	8	3.000	18.900	119
CANARIAS	44	6	-	-	50	4.909	18.900	329
ESPAÑA	8.842	11.927	827	3.009	24.605	12.705	21.402	367.603

SUPERFICIES Y PRODUCCIONES DE CULTIVOS

13.5.9.1. CULTIVOS FORRAJEROS-LEGUMINOSAS FORRAJERAS-ALFALFA: Serie histórica de superficie cosechada, rendimiento, producción en verde, precio y valor

Años	Superficie (miles de hectáreas)	Rendimiento (qm/ha)	Producción en verde (miles de toneladas)	Precio medio percibido por los agricultores (euros/100kg)	Valor (miles de euros) (1)
2000	256,9	502,3	12.905	11,46	345.338
2001	241,3	549,7	13.266	11,18	346.287
2002	227,1	496,3	11.272	11,83	311.336
2003	256,3	468,8	12.016	11,11	311.697
2004	255,8	489,3	12.516	11,84	345.999
2005	246,3	418,3	10.300	12,52	301.084
2006	253,9	501,8	12.740	11,06	328.990
2007	250,9	505,6	12.686	12,51	369.765
2008	216,3	484,1	10.471	16,74	408.419
2009	246,0	439,1	10.799	14,50	364.856
2010	271,2	444,4	12.051	11,63	326.568

(1) Se aplica un coeficiente de conversión para calcular su valor

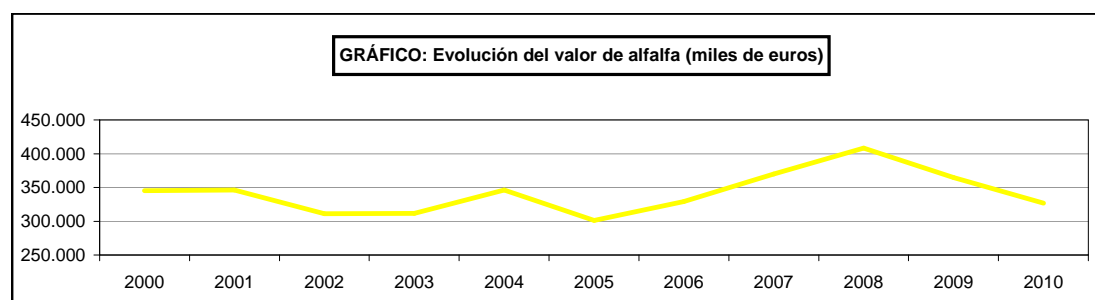
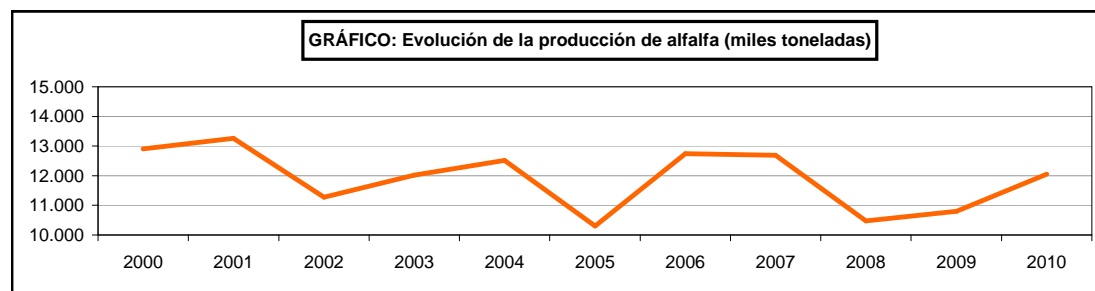
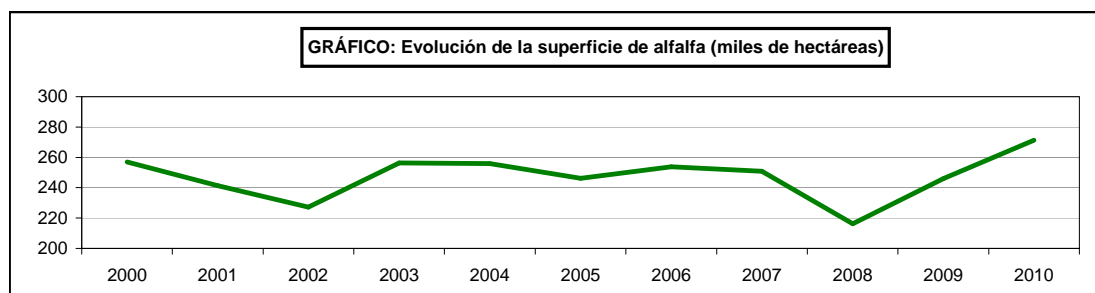

SUPERFICIES Y PRODUCCIONES DE CULTIVOS

13.5.9.2. CULTIVOS FORRAJEROS-LEGUMINOSAS FORRAJERAS-ALFALFA: Análisis provincial de superficie, rendimiento y producción en verde, 2010

Provincias y Comunidades Autónomas	Superficie (ha)					Superficie cosechada		
	Cosechada		Pastada solamente		Total	Rendimiento en verde (kg/ha)		Producción en verde (t)
	Secano	Regadío	Secano	Regadío		Secano	Regadío	
Lugo	37	16	-	-	53	9.000	9.000	477
Ourense	21	32	-	-	53	9.000	9.000	477
GALICIA	58	48	-	-	106	9.000	9.000	954
P. DE ASTURIAS	35	-	-	-	35	30.000	-	1.050
CANTABRIA	-	-	-	-	-	-	-	-
Alava	131	186	-	-	317	41.000	48.000	14.299
Guipúzcoa	50	-	-	-	50	41.000	-	2.050
Vizcaya	55	-	-	-	55	43.000	-	2.365
PAÍS VASCO	236	186	-	-	422	41.466	48.000	18.714
NAVARRA	408	6.692	-	-	7.100	15.120	52.908	360.228
LA RIOJA	222	735	-	-	957	16.500	48.500	39.311
Huesca	9.357	40.249	289	-	49.895	28.000	76.000	3.320.920
Teruel	5.524	1.689	2.974	-	10.187	17.576	49.997	181.535
Zaragoza	12.368	38.753	252	790	52.163	30.000	61.105	2.739.043
ARAGÓN	27.249	80.691	3.515	790	112.245	26.795	68.302	6.241.498
Barcelona	1.503	217	4	-	1.724	23.621	59.467	48.406
Girona	4.523	2.886	49	-	7.458	33.935	60.300	327.514
Lleida	2.001	23.869	438	81	26.389	21.013	50.979	1.258.864
Tarragona	49	62	-	-	111	13.016	46.887	3.545
CATALUÑA	8.076	27.034	491	81	35.682	28.687	52.033	1.638.329
BALEARES	-	695	-	-	695	-	23.000	15.985
Ávila	257	263	-	-	520	24.000	62.000	22.474
Burgos	4.016	1.381	-	-	5.397	30.000	60.000	203.340
León	4.374	5.329	-	-	9.703	18.000	46.000	323.866
Palencia	18.342	11.748	-	-	30.090	16.500	49.950	889.456
Salamanca	-	763	-	-	763	-	65.000	49.595
Segovia	20	380	-	-	400	25.000	70.000	27.100
Soria	266	211	-	-	477	16.000	35.000	11.641
Valladolid	9.311	6.118	6.500	-	21.929	15.000	40.000	384.385
Zamora	8.718	4.105	3.736	-	16.559	18.000	55.000	382.699
CASTILLA Y LEÓN	45.304	30.298	10.236	-	85.838	17.865	49.019	2.294.556
MADRID	35	1.223	-	-	1.258	15.000	60.000	73.905
Albacete	-	5.700	-	-	5.700	-	22.000	125.400
Ciudad Real	-	758	-	-	758	-	54.749	41.500
Cuenca	105	850	-	-	955	6.500	57.000	49.133
Guadalajara	-	55	-	-	55	-	50.000	2.750
Toledo	150	3.449	-	-	3.599	10.500	68.500	237.832
CASTILLA-LA MANCHA	255	10.812	-	-	11.067	8.853	42.023	456.615
Alicante	9	995	-	-	1.004	14.000	55.000	54.851
Castellón	60	60	-	-	120	25.000	45.000	4.200
Valencia	100	235	-	-	335	12.000	40.000	10.600
C. VALENCIANA	169	1.290	-	-	1.459	16.722	51.802	69.651
R. DE MURCIA	-	332	-	-	332	-	71.000	23.572
Badajoz	-	2.750	-	-	2.750	-	46.700	128.425
Cáceres	-	720	-	-	720	-	41.000	29.520
EXTREMADURA	-	3.470	-	-	3.470	-	45.517	157.945
Almería	-	119	-	-	119	-	58.277	6.935
Cádiz	-	1.683	-	-	1.683	-	40.000	67.320
Córdoba	42	602	-	-	644	20.000	65.000	39.970
Granada	13	2.462	-	-	2.475	13.948	75.048	184.950
Huelva	42	-	-	-	42	-	-	-
Jaén	6	655	-	-	661	12.200	70.000	45.923
Málaga	53	467	-	-	520	10.000	39.000	18.743
Sevilla	197	4.123	-	-	4.320	24.024	69.720	292.188
ANDALUCÍA	353	10.111	-	-	10.464	18.009	64.254	656.029
Las Palmas	5	45	-	-	50	12.000	48.444	2.240
S.C. de Tenerife	-	24	-	-	24	-	35.000	840
CANARIAS	5	69	-	-	74	12.000	43.768	3.080
ESPAÑA	82.405	173.686	14.242	871	271.204	21.897	58.997	12.051.422

SUPERFICIES Y PRODUCCIONES DE CULTIVOS

13.5.10.1. CULTIVOS FORRAJEROS-LEGUMINOSAS FORRAJERAS-VEZA FORRAJE: Serie histórica de superficie cosechada, rendimiento, producción en verde, precio y valor

Años	Superficie (miles de hectáreas)	Rendimiento (qm/ha)	Producción en verde (miles de toneladas)	Precio medio percibido por los agricultores (euros/100kg)	Valor (miles de euros) ⁽¹⁾
2000	74,3	136,0	1.011	11,04	29.683
2001	67,7	131,6	890	10,12	23.974
2002	66,7	119,9	799	11,20	23.813
2003	59,7	129,4	772	9,61	19.747
2004	51,1	145,7	744	10,47	20.718
2005	48,1	85,3	410	11,81	12.884
2006	59,9	126,3	757	10,37	20.882
2007	52,9	129,8	687	10,93	19.961
2008	44,9	134,8	606	12,52	20.170
2009	60,6	130,6	792	13,37	28.162
2010	85,2	144,8	1.233	9,85	32.297

⁽¹⁾ Se aplica un coeficiente de conversión para calcular su valor

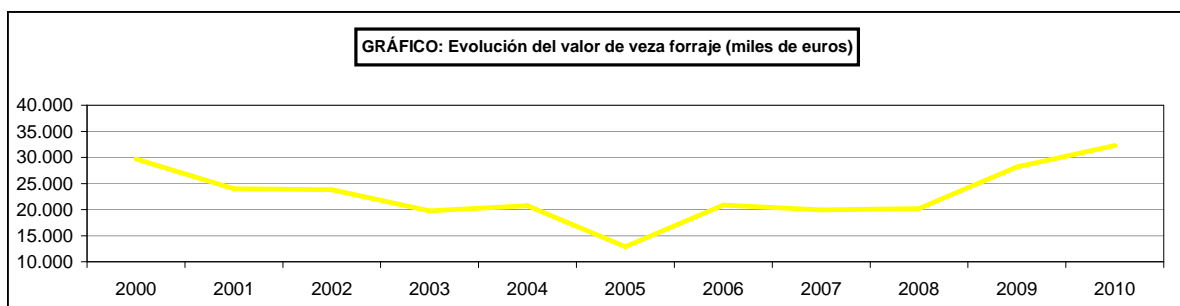
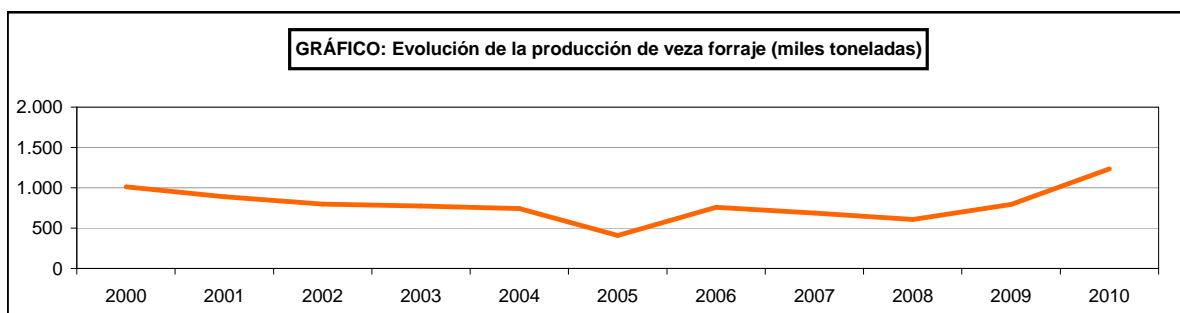
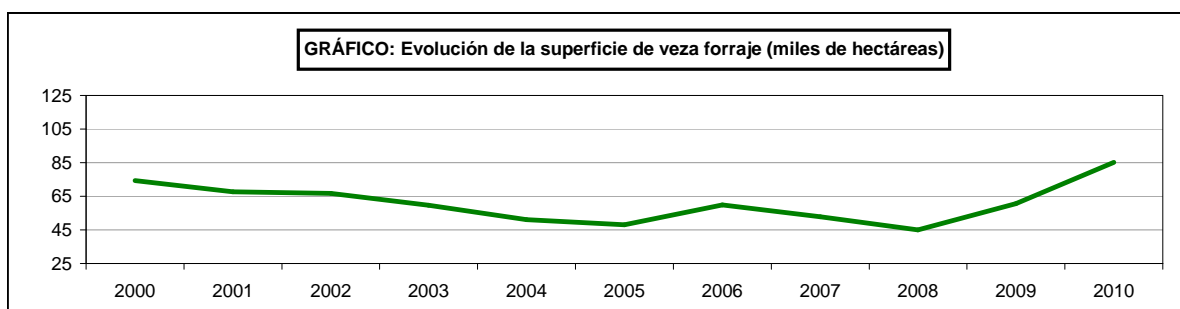

SUPERFICIES Y PRODUCCIONES DE CULTIVOS

13.5.10.2. CULTIVOS FORRAJEROS-LEGUMINOSAS FORRAJERAS-VEZA PARA FORRAJE: Análisis provincial de superficie, rendimiento y producción en verde, 2010

Provincias y Comunidades Autónomas	Superficie (ha)				Total	Superficie cosechada		
	Cosechada		Pastada solamente			Rendimiento en verde (kg/ha)		Producción en verde (t)
	Secano	Regadío	Secano	Regadío		Secano	Regadío	
CANTABRIA	134	-	-	-	134	11.000	-	1.474
Alava	185	-	-	-	185	28.000	-	5.180
Guipúzcoa	40	-	-	-	40	25.000	-	1.000
Vizcaya	25	-	-	-	25	25.000	-	625
PAÍS VASCO	250	-	-	-	250	27.220	-	6.805
NAVARRA	385	107	-	-	492	14.076	20.157	7.576
LA RIOJA	261	73	-	-	334	13.000	19.500	4.817
Huesca	3.391	835	-	-	4.226	18.000	27.000	83.583
Teruel	344	33	-	-	377	16.010	37.000	6.728
Zaragoza	1.305	1.282	-	-	2.587	12.000	27.000	50.274
ARAGÓN	5.040	2.150	-	-	7.190	16.311	27.153	140.585
Barcelona	120	9	-	-	129	16.694	31.531	2.287
Girona	27	24	-	-	51	11.800	23.750	889
Lleida	349	139	-	-	488	18.541	32.215	10.949
Tarragona	70	-	-	-	70	8.057	-	564
CATALUÑA	566	172	-	-	738	16.531	30.998	14.689
BALEARES	217	14	-	-	231	10.000	28.000	2.562
Avila	2.155	168	-	-	2.323	8.138	19.250	20.771
Burgos	5.649	60	-	-	5.709	16.500	26.000	94.768
León	4.738	861	-	-	5.599	15.000	25.000	92.595
Palencia	17.460	1.282	-	-	18.742	17.700	22.100	337.374
Salamanca	2.156	101	-	-	2.257	11.000	17.000	25.433
Segovia	1.744	3	-	-	1.747	20.000	35.000	34.985
Soria	925	16	-	-	941	9.000	12.000	8.517
Valladolid	9.189	544	-	-	9.733	12.000	24.000	123.324
Zamora	6.573	601	-	-	7.174	15.000	30.000	116.625
CASTILLA Y LEÓN	50.589	3.636	-	-	54.225	15.154	24.134	854.392
MADRID	319	152	-	-	471	9.000	18.000	5.607
Albacete	300	550	-	-	850	4.000	11.200	7.360
Ciudad Real	2.902	35	-	-	2.937	9.235	20.000	27.500
Cuenca	1.998	140	-	-	2.138	7.000	25.000	17.486
Guadalajara	640	-	-	-	640	18.000	-	11.520
Toledo	3.260	547	-	-	3.807	8.500	21.750	39.607
CASTILLA-LA MANCHA	9.100	1.272	-	-	10.372	8.925	17.498	103.473
Alicante	37	18	-	-	55	8.000	20.000	656
Castellón	34	12	-	-	46	8.000	32.000	656
Valencia	32	8	-	-	40	2.000	10.000	144
C. VALENCIANA	103	38	-	-	141	6.136	21.684	1.456
R. DE MURCIA	38	20	-	-	58	2.500	22.000	535
Badajoz	5.383	-	-	-	5.383	8.430	-	45.378
Cáceres	1.545	-	-	-	1.545	8.100	-	12.515
EXTREMADURA	6.928	-	-	-	6.928	8.356	-	57.893
Almería	34	28	-	-	62	8.235	20.250	847
Cádiz	40	-	-	-	40	2.500	35.000	100
Córdoba	148	86	-	-	234	15.000	30.000	4.800
Granada	59	88	-	-	147	5.389	13.432	1.500
Huelva	41	12	-	-	53	4.480	28.850	530
Jaén	183	27	-	-	210	8.000	21.000	2.031
Málaga	1.692	268	-	-	1.960	6.000	10.000	12.832
Sevilla	830	20	-	-	850	8.923	30.000	8.006
ANDALUCÍA	3.027	529	-	-	3.556	7.309	16.110	30.646
Las Palmas	-	-	-	-	-	-	-	-
S.C. de Tenerife	32	2	-	-	34	3.000	20.000	136
CANARIAS	32	2	-	-	34	3.000	20.000	136
ESPAÑA	76.989	8.165	-	-	85.154	13.539	23.301	1.232.646

SUPERFICIES Y PRODUCCIONES DE CULTIVOS

13.5.11.1. CULTIVOS FORRAJEROS-OTRAS LEGUMINOSAS FORRAJERAS: Serie histórica de superficie cosechada y producción en verde

Años	Trébol		Esparceta		Zulla		Otras	
	Superficie (miles de hectáreas)	Producción en verde (miles de toneladas)	Superficie (miles de hectáreas)	Producción en verde (miles de toneladas)	Superficie (miles de hectáreas)	Producción en verde (miles de toneladas)	Superficie (miles de hectáreas)	Producción en verde (miles de toneladas)
2000	1,9	34	9,8	124	2,2	70	5,8	58
2001	1,5	35	9,7	133	2,1	67	3,6	38
2002	0,7	17	8,0	115	2,0	66	3,4	38
2003	11,9	8	11,9	134	2,0	65	4,6	59
2004	12,5	15	12,8	149	0,7	21	4,0	49
2005	12,1	9	12,1	83	0,5	15	3,6	33
2006	10,1	8	14,8	115	0,5	16	4,2	46
2007	6,8	2	16,9	137	0,7	23	4,9	49
2008	6,6	11	16,0	158	1,1	33	5,2	71
2009	6,1	8	15,0	178	0,7	21	6,2	67
2010	6,0	11	20,2	268	1,0	29	7,1	104

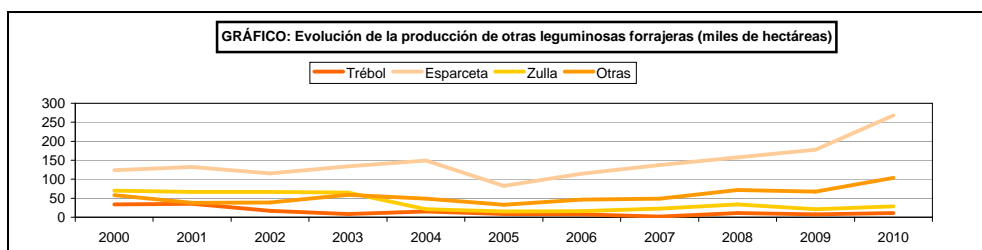
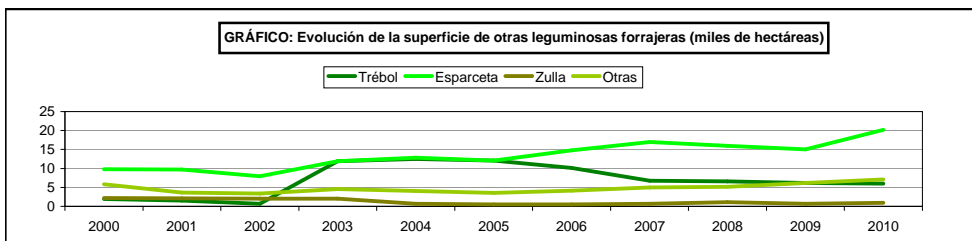

SUPERFICIES Y PRODUCCIONES DE CULTIVOS

13.5.11.2. CULTIVOS FORRAJEROS-LEGUMINOSAS FORRAJERAS-TRÉBOL: Análisis provincial de superficie, rendimiento y producción en verde, 2010

Provincias y Comunidades Autónomas	Superficie (ha)					Superficie cosechada		
	Cosechada		Pastada solamente		Total	Rendimiento en verde (kg/ha)		Producción en verde (t)
	Secano	Regadío	Secano	Regadío		Secano	Regadío	
Guipúzcoa	11	-	-	-	11	28.200	-	310
Vizcaya	30	-	-	-	30	32.000	-	960
PAÍS VASCO	41	-	-	-	41	30.980	-	1.270
Barcelona	9	-	-	-	9	14.851	-	134
Lleida	-	-	2	-	2	-	-	-
CATALUÑA	9	-	2	-	11	14.851	-	134
BALEARES	326	-	-	-	326	26.500	-	8.639
Ávila	7	3	-	-	10	10.000	-	70
Segovia	5	23	-	-	28	15.000	30.000	765
CASTILLA Y LEÓN	12	26	-	-	38	12.083	26.538	835
Castellón	-	1	-	-	1	-	25.000	25
C. VALENCIANA	-	1	-	-	1	-	25.000	25
Badajoz	-	-	4.575	-	4.575	-	-	-
Cáceres	-	-	900	-	900	-	-	-
EXTREMADURA	-	-	5.475	-	5.475	-	-	-
Cádiz	-	-	27	53	80	2.650	35.000	-
Córdoba	-	-	1	-	1	-	-	-
Jaén	-	4	-	-	4	-	-	-
ANDALUCÍA	-	4	28	53	85	-	-	-
ESPAÑA	388	31	5.505	53	5.977	26.257	23.065	10.903

SUPERFICIES Y PRODUCCIONES DE CULTIVOS

13.5.11.3. CULTIVOS FORRAJEROS-LEGUMINOSAS FORRAJERAS-ESPARCETA: Análisis provincial de superficie, rendimiento y producción en verde, 2010

Provincias y Comunidades Autónomas	Superficie (ha)					Superficie cosechada		
	Cosechada		Pastada solamente		Total	Rendimiento en verde (kg/ha)		Producción en verde (t)
	Secano	Regadío	Secano	Regadío		Secano	Regadío	
Alava	21	-	-	-	21	19.000	-	399
Vizcaya	1	-	-	-	1	15.000	-	15
PAÍS VASCO	22	-	-	-	22	18.818	-	414
NAVARRA	7	-	-	-	7	12.412	-	87
LA RIOJA	188	33	-	-	221	12.600	20.500	3.045
Huesca	1.642	60	1.642	-	3.344	16.000	22.000	27.592
Teruel	6.953	230	523	12	7.718	16.010	36.963	119.819
Zaragoza	-	26	1.211	17	1.254	14.000	27.785	722
ARAGÓN	8.595	316	3.376	29	12.316	16.008	33.367	148.133
Barcelona	343	-	-	-	343	15.251	-	5.231
Girona	32	-	75	-	107	17.750	-	568
Lleida	540	7	696	25	1.268	10.221	24.754	5.693
Tarragona	3	1	-	-	4	12.000	14.000	50
CATALUÑA	918	8	771	25	1.722	12.369	23.410	11.542
Burgos	1.690	-	-	-	1.690	25.000	-	42.250
León	25	1	-	-	26	8.300	22.000	230
Palencia	2.290	114	-	-	2.404	17.700	17.700	42.551
Salamanca	1	-	-	-	1	12.000	-	12
Soria	1.150	16	-	-	1.166	10.000	14.000	11.724
Valladolid	27	1	-	-	28	12.000	35.000	359
Zamora	93	59	-	-	152	18.000	45.000	4.329
CASTILLA Y LEÓN	5.276	191	-	-	5.467	18.290	25.936	101.455
Cuenca	95	39	-	-	134	7.000	27.000	1.718
CASTILLA-LA MANCHA	95	39	-	-	134	7.000	27.000	1.718
Alicante	36	1	-	-	37	10.000	-	360
Castellón	106	-	-	-	106	9.000	-	954
Valencia	105	10	-	-	115	1.500	15.000	308
C. VALENCIANA	247	11	-	-	258	5.957	13.636	1.622
Jaén	6	1	-	-	7	-	-	-
ANDALUCÍA	6	1	-	-	7	-	-	-
S.C. de Tenerife	-	-	-	-	-	16.260	-	-
ESPAÑA	15.354	599	4.147	54	20.154	16.312	29.323	268.016

SUPERFICIES Y PRODUCCIONES FORRAJERAS

13.5.11.4. CULTIVOS FORRAJEROS-LEGUMINOSAS FORRAJERAS-ZULLA: Análisis provincial de superficie, rendimiento y producción en verde, 2010

Provincias y Comunidades Autónomas	Superficie (ha)					Superficie cosechada		
	Cosechada		Pastada solamente		Total	Rendimiento en verde (kg/ha)		Producción en verde (t)
	Secano	Regadío	Secano	Regadío		Secano	Regadío	
BALEARES	798	-	-	-	798	32.500	-	25.935
Salamanca	1	-	-	-	1	12.000	-	12
Soria	2	-	-	-	2	-	-	-
Valladolid	146	10	-	-	156	15.000	40.000	2.590
CASTILLA Y LEÓN	149	10	-	-	159	14.779	40.000	2.602
ESPAÑA	947	10	-	-	957	29.712	40.000	28.537

SUPERFICIES Y PRODUCCIONES DE CULTIVOS

13.5.11.5. CULTIVOS FORRAJEROS-OTRAS LEGUMINOSAS PARA FORRAJE:

Análisis provincial de superficie, rendimiento y producción en verde, 2010

Provincias y Comunidades Autónomas	Superficie (hectáreas)			Rendimiento (kg/ha)		Producción en verde (toneladas)
	Secano	Regadío	Total	Secano	Regadío	
Alava	3	–	3	16.000	–	48
Vizcaya	3	–	3	15.000	–	45
PAÍS VASCO	6	–	6	15.500	–	93
NAVARRA	386	62	448	14.941	21.493	7.100
LA RIOJA	100	16	116	12.500	20.000	1.570
Huesca	21	5	26	16.000	22.000	446
Teruel	15	3	18	5.570	21.500	148
ARAGÓN	36	8	44	11.654	21.813	594
Lleida	–	272	272	–	30.500	8.296
CATALUÑA	–	272	272	–	30.500	8.296
BALEARES	65	7	72	5.000	12.500	413
Ávila	112	32	144	1.200	4.800	288
Burgos	3.028	35	3.063	18.000	30.000	55.554
León	163	17	180	5.300	22.500	1.246
Palencia	300	55	355	8.000	11.000	3.005
Salamanca	120	7	127	11.000	15.000	1.425
Segovia	321	–	321	15.000	–	4.815
Soria	52	–	52	7.200	–	374
Valladolid	184	24	208	12.000	23.000	2.760
Zamora	160	75	235	12.000	25.000	3.795
CASTILLA Y LEÓN	4.440	245	4.685	15.437	19.278	73.262
MADRID	117	–	117	10.000	–	1.170
Cuenca	7	–	7	6.000	–	42
CASTILLA-LA MANCHA	7	–	7	6.000	–	42
Alicante	–	55	55	–	14.000	770
Castellón	–	1	1	–	20.000	20
Valencia	4	8	12	1.000	25.000	204
C. VALENCIANA	4	64	68	1.000	15.469	994
R. DE MURCIA	–	40	40	–	4.500	180
Badajoz	33	–	33	9.000	–	297
Cáceres	2	–	2	9.000	–	18
EXTREMADURA	35	–	35	9.000	–	315
Cádiz	15	30	45	1.500	35.000	1.073
Córdoba	54	113	167	10.000	20.000	2.800
Huelva	83	5	88	500	11.150	97
Jaén	15	24	39	7.000	17.000	513
Málaga	355	26	381	5.500	12.000	2.265
Sevilla	257	48	305	4.322	25.000	2.311
ANDALUCÍA	779	246	1.025	4.842	21.487	9.059
Las Palmas	11	10	21	5.000	15.000	205
S.C. de Tenerife	99	1	100	4.000	20.000	416
CANARIAS	110	11	121	4.100	15.455	621
ESPAÑA	6.085	971	7.056	13.500	22.203	103.709

SUPERFICIES Y PRODUCCIONES DE CULTIVOS

13.5.12.1. CULTIVOS FORRAJEROS-PRADERAS POLIFITAS: Serie histórica de superficie cosechada, rendimiento, producción en verde, precio y valor

Años	Superficie (miles de hectáreas)	Rendimiento (qm/ha)	Producción en verde (miles de toneladas)	Precio medio percibido por los agricultores (euros/100kg)	Valor (miles de euros)
2000	246,5	457,0	11.266	2,62	295.169
2001	240,5	473,1	11.379	2,41	274.249
2002	245,8	464,2	11.408	2,50	285.211
2003	294,6	360,5	10.619	2,43	258.042
2004	274,5	314,5	8.634	2,43	209.795
2005	331,7	364,3	12.085	2,63	317.847
2006	353,5	210,8	7.452	2,85	212.372
2007	291,7	410,2	11.965	3,05	364.940
2008	287,5	453,3	13.031	3,41	444.361
2009	280,3	224,1	6.282	3,37	211.697
2010	264,0	227,2	5.998	4,30	257.899

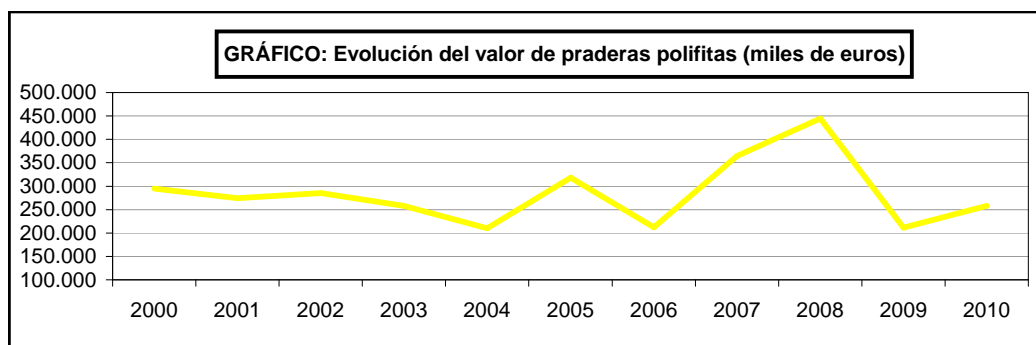
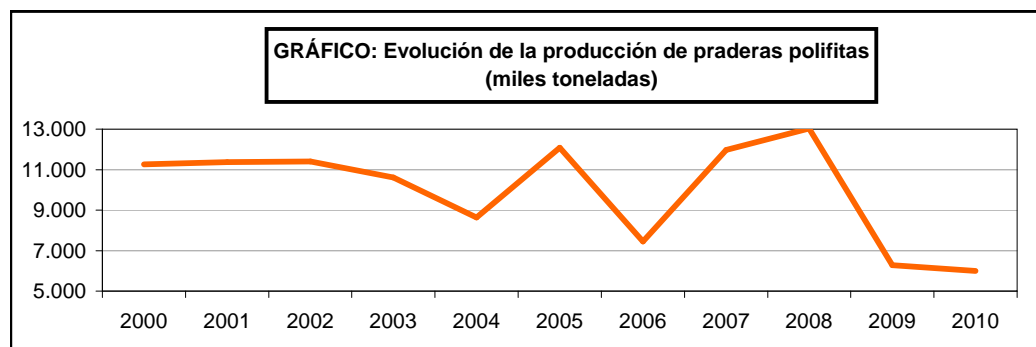
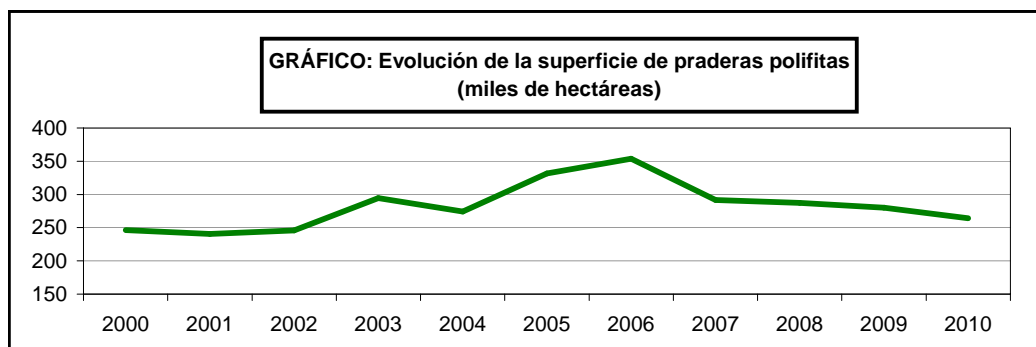

SUPERFICIES Y PRODUCCIONES DE CULTIVOS

13.5.12.2. CULTIVOS FORRAJEROS-PRADERAS POLIFITAS: Análisis provincial de superficie, rendimiento y producción en verde, 2010

Provincias y Comunidades Autónomas	Superficie (ha)					Superficie cosechada		
	Cosechada		Pastada solamente		Total	Rendimiento en verde (kg/ha)		Producción en verde (t)
	Secano	Regadío	Secano	Regadío		Secano	Regadío	
A Coruña	90.201	299	-	-	90.500	21.180	21.180	1.916.790
Lugo	101.802	1.364	-	-	103.166	21.850	21.850	2.254.177
Ourense	1.719	13	-	-	1.732	21.850	21.850	37.844
Pontevedra	20.179	81	-	-	20.260	23.830	23.830	482.796
GALICIA	213.901	1.757	-	-	215.658	21.754	21.827	4.691.607
P. DE ASTURIAS	3.643	160	1.406	-	5.209	40.000	60.000	155.320
CANTABRIA	2.400	-	-	-	2.400	48.000	-	115.200
Alava	1.896	-	-	-	1.896	38.100	-	72.238
Guipúzcoa	1.785	-	-	-	1.785	40.500	-	72.293
Vizcaya	1.665	-	-	-	1.665	39.000	-	64.935
PAÍS VASCO	5.346	-	-	-	5.346	39.182	-	209.466
NAVARRA	4.264	295	-	-	4.559	41.767	38.531	189.461
LA RIOJA	92	-	-	-	92	27.000	-	2.484
Barcelona	1.418	-	1.844	-	3.262	26.870	-	38.101
Girona	1.250	10	92	-	1.352	37.838	55.000	47.847
Lleida	1.335	1.029	575	166	3.105	11.732	22.973	39.302
Tarragona	-	-	-	-	-	-	-	-
CATALUÑA	4.003	1.039	2.511	166	7.719	25.246	23.281	125.250
Ávila	293	16	-	-	309	8.000	30.000	2.824
Palencia	26	1	-	-	27	8.000	11.000	219
CASTILLA Y LEÓN	319	17	-	-	336	8.000	28.882	3.043
MADRID	3.095	910	-	-	4.005	15.000	30.000	73.725
Albacete	-	260	-	-	260	-	14.700	3.822
Ciudad Real	-	-	-	5	5	-	-	-
CASTILLA-LA MANCHA	-	260	-	5	265	-	14.700	3.822
Badajoz	-	-	-	800	800	-	-	-
Cáceres	-	15.000	-	-	15.000	-	28.500	427.500
EXTREMADURA	-	15.000	-	800	15.800	-	28.500	427.500
Cádiz	-	-	375	357	732	-	-	-
Córdoba	-	-	12	-	12	-	-	-
Jaén	242	-	-	-	242	3.200	-	774
Málaga	206	53	-	-	259	-	-	-
Sevilla	-	-	1.287	116	1.403	-	-	-
ANDALUCÍA	448	53	1.674	473	2.648	1.729	-	774
ESPAÑA	237.511	19.491	5.591	1.444	264.037	22.967	27.839	5.997.652

SUPERFICIES Y PRODUCCIONES DE CULTIVOS

13.5.13.1. CULTIVOS FORRAJEROS-RAÍCES Y TUBÉRCULOS: Serie histórica de superficie cosechada y producción en verde

Años	Nabo forrajero		Remolacha forrajera	
	Superficie (miles de hectáreas)	Producción en verde (miles de toneladas)	Superficie (miles de hectáreas)	Producción en verde (miles de toneladas)
2000	6,0	158	3,4	139
2001	5,2	143	2,5	113
2002	3,5	95	2,3	118
2003	4,2	121	2,3	110
2004	2,2	61	2,3	96
2005	2,2	57	1,6	60
2006	1,8	50	1,5	55
2007	1,7	46	1,3	43
2008	1,7	45	1,2	42
2009	1,6	33	1,2	29
2010	1,4	29	1,1	26

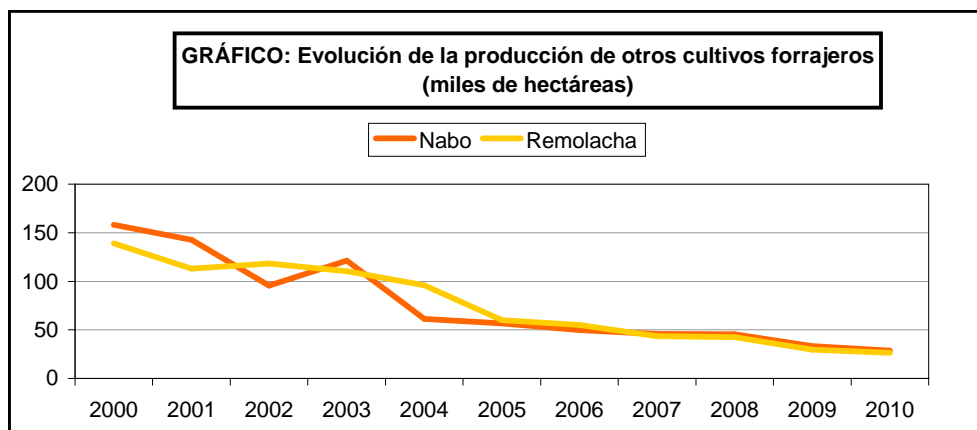
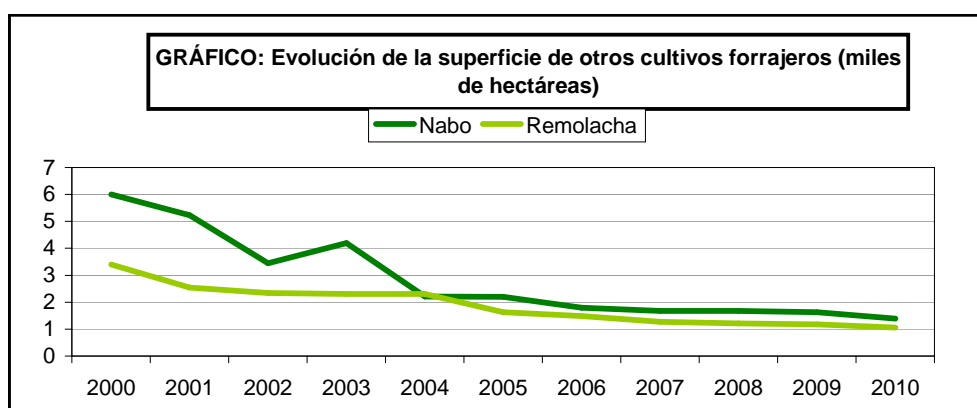

SUPERFICIES Y PRODUCCIONES DE CULTIVOS

13.5.13.2. CULTIVOS FORRAJEROS-RAÍCES Y TUBÉRCULOS-NABO FORRAJERO: Análisis provincial de superficie, rendimiento y producción en verde, 2010

Provincias y Comunidades Autónomas	Superficie (hectáreas)			Rendimiento (kg/ha)		Producción en verde (toneladas)
	Secano	Regadío	Total	Secano	Regadío	
A Coruña	158	–	158	20.000	–	3.160
Lugo	550	–	550	23.000	–	12.650
Ourense	255	–	255	8.200	–	2.091
Pontevedra	20	–	20	28.500	–	570
GALICIA	983	–	983	18.790	–	18.471
P. DE ASTURIAS	177	–	177	28.000	–	4.956
Alava	10	–	10	23.000	–	230
Guipúzcoa	63	–	63	23.000	–	1.449
Vizcaya	63	–	63	23.000	–	1.449
PAÍS VASCO	136	–	136	23.000	–	3.128
LA RIOJA	–	32	32	–	30.000	960
Barcelona	5	–	5	21.071	–	105
CATALUÑA	5	–	5	21.071	–	105
Ávila	–	5	5	–	19.000	95
Salamanca	4	–	4	15.000	–	60
CASTILLA Y LEÓN	4	5	9	15.000	19.000	155
Alicante	–	–	–	10.000	–	–
Castellón	–	2	2	11.000	25.000	50
Valencia	–	1	1	–	25.000	25
C. VALENCIANA	–	3	3	–	25.000	75
Cádiz	5	4	9	2.500	30.000	133
Córdoba	4	8	12	10.000	20.000	200
Granada	–	24	24	–	11.667	280
Málaga	5	–	5	12.000	–	60
ANDALUCÍA	14	36	50	8.036	15.556	673
ESPAÑA	1.319	76	1.395	20.343	22.237	28.523

SUPERFICIES Y PRODUCCIONES DE CULTIVOS

13.5.13.3. CULTIVOS FORRAJEROS-RAÍCES Y TUBÉRCULOS-REMOLACHA FORRAJERA: Análisis provincial de superficie, rendimiento y producción en verde, 2010

Provincias y Comunidades Autónomas	Superficie (hectáreas)			Rendimiento (kg/ha)		Producción en verde (toneladas)
	Secano	Regadío	Total	Secano	Regadío	
A Coruña	36	15	51	35.000	40.000	1.860
Lugo	253	108	361	26.000	34.000	10.250
Ourense	93	140	233	10.200	25.100	4.463
Pontevedra	26	39	65	29.000	41.000	2.353
GALICIA	408	302	710	23.384	31.076	18.926
P. DE ASTURIAS	67	-	67	30.000	-	2.010
Alava	5	-	5	30.000	-	150
Guipúzcoa	40	-	40	24.000	-	960
Vizcaya	32	-	32	24.000	-	768
PAÍS VASCO	77	-	77	24.390	-	1.878
Alicante	-	2	2	-	50.000	100
Castellón	-	2	2	12.000	28.000	56
Valencia	-	1	1	2.000	25.000	25
C. VALENCIANA	-	5	5	-	36.200	181
Cádiz	94	34	128	1.500	30.000	1.161
Córdoba	-	21	21	-	45.000	945
Granada	-	30	30	-	27.500	825
Jaén	-	2	2	-	32.000	64
Málaga	10	11	21	12.000	30.000	450
ANDALUCÍA	104	98	202	2.510	32.490	3.445
S.C. de Tenerife	1	1	2	4.000	18.000	22
CANARIAS	1	1	2	4.000	18.000	22
ESPAÑA	657	406	1.063	20.843	31.448	26.462

SUPERFICIES Y PRODUCCIONES DE CULTIVOS

13.5.13.4. CULTIVOS FORRAJEROS-OTRAS RAÍCES Y TUBÉRCULOS-ZANAHORIA:

Análisis provincial de superficie, rendimiento y producción, 2010

Provincias y Comunidades Autónomas	Superficie (hectáreas)			Rendimiento (kg/ha)		Producción en verde (toneladas)
	Secano	Regadío	Total	Secano	Regadío	
Vizcaya	2	-	2	11.500	-	23
PAÍS VASCO	2	-	2	11.500	-	23
Córdoba	-	6	6	-	20.000	120
ANDALUCÍA	-	6	6	-	20.000	120
ESPAÑA	2	6	8	11.500	20.000	143

SUPERFICIES Y PRODUCCIONES DE CULTIVOS

13.5.13.5. CULTIVOS FORRAJEROS-OTRAS RAÍCES Y TUBÉRCULOS-PATACA, CHIRIVIA Y OTROS:

Análisis provincial de superficie, rendimiento y producción, 2010

Provincias y Comunidades Autónomas	Superficie (hectáreas)			Rendimiento (kg/ha)		Producción en verde (toneladas)
	Secano	Regadío	Total	Secano	Regadío	
Cádiz	1	45	46	3.000	30.000	1.353
ANDALUCÍA	1	45	46	3.000	30.000	1.353
ESPAÑA	1	45	46	3.000	30.000	1.353

SUPERFICIES Y PRODUCCIONES DE CULTIVOS

13.5.14.1. FORRAJERAS VARIAS:

Serie histórica de superficie cosechada y producción en verde

Años	Col forrajera		Otros cultivos forrajeros	
	Superficie (miles de hectáreas)	Producción en verde (miles de toneladas)	Superficie (miles de hectáreas)	Producción en verde (miles de toneladas)
2000	6,9	159	41,3	412
2001	6,7	158	31,2	326
2002	6,7	196	36,5	353
2003	7,0	184	49,0	434
2004	6,6	173	32,4	202
2005	6,3	175	20,6	190
2006	5,7	153	17,1	180
2007	5,4	148	29,3	339
2008	5,3	145	24,3	211
2009	5,0	120	38,1	439
2010	4,9	117	28,0	222

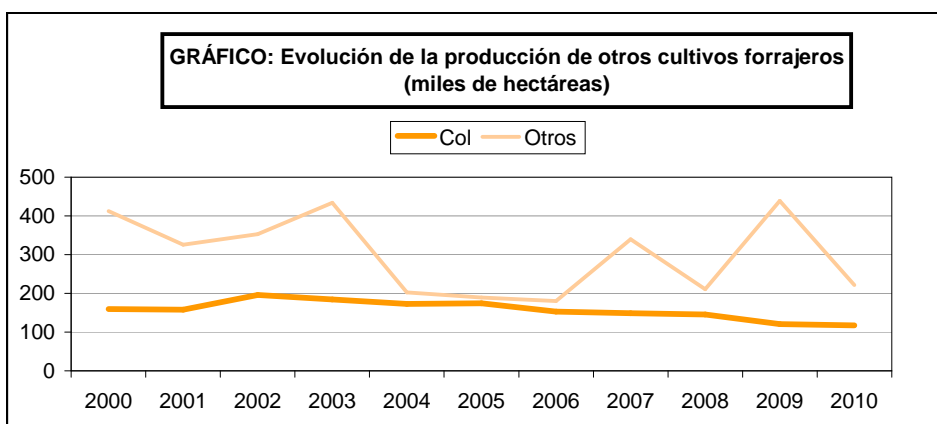
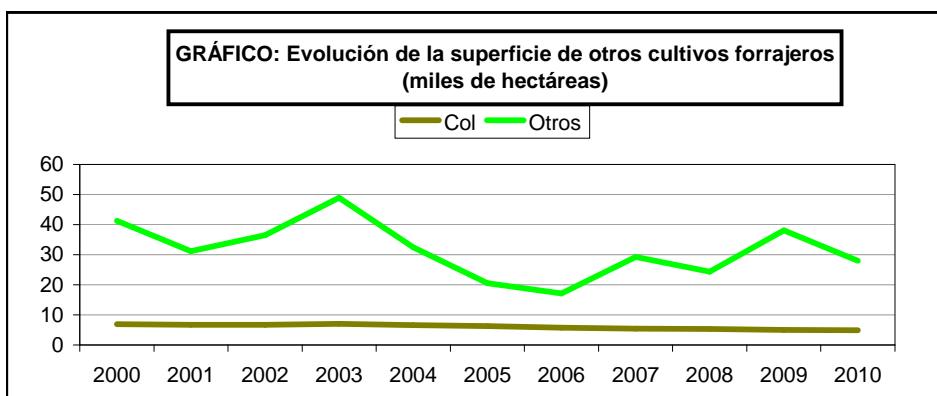

SUPERFICIES Y PRODUCCIONES DE CULTIVOS

13.5.14.2. CULTIVOS FORRAJEROS-COL FORRAJERA: Análisis provincial de superficie, rendimiento y producción en verde, 2010

Provincias y Comunidades Autónomas	Superficie (hectáreas)			Rendimiento (kg/ha)		Producción en verde (toneladas)
	Secano	Regadío	Total	Secano	Regadío	
A Coruña	951	238	1.189	25.000	25.000	29.725
Lugo	1.288	322	1.610	24.000	24.000	38.640
Ourense	832	208	1.040	12.100	23.100	14.872
Pontevedra	724	181	905	31.000	51.000	31.675
GALICIA	3.795	949	4.744	22.977	29.203	114.912
CANTABRIA	51	-	51	15.000	-	765
Alava	2	-	2	25.000	-	50
Vizcaya	2	-	2	23.000	-	46
PAÍS VASCO	4	-	4	24.000	-	96
Alicante	-	2	2	10.000	25.000	50
Castellón	1	-	1	10.000	-	10
C. VALENCIANA	1	2	3	10.000	25.000	60
Córdoba	6	12	18	15.000	30.000	450
Granada	-	1	1	-	14.000	14
Málaga	-	4	4	-	20.000	80
ANDALUCÍA	6	17	23	15.000	26.706	544
S.C. de Tenerife	32	42	74	4.000	20.000	968
CANARIAS	32	42	74	4.000	20.000	968
ESPAÑA	3.889	1.010	4.899	22.702	28.770	117.345

SUPERFICIES Y PRODUCCIONES DE CULTIVOS

13.5.14.3. CULTIVOS FORRAJEROS-CALABAZA FORRAJERA: Análisis provincial de superficie, rendimiento y producción en verde, 2010

Provincias y Comunidades Autónomas	Superficie (hectáreas)			Rendimiento (kg/ha)		Producción en verde (toneladas)
	Secano	Regadío	Total	Secano	Regadío	
A Coruña	104	5	109	20.680	30.540	2.303
Lugo	164	9	173	20.680	30.540	3.666
Ourense	396	21	417	20.680	30.540	8.831
Pontevedra	209	11	220	20.680	30.540	4.658
GALICIA	873	46	919	20.680	30.540	19.458
Vizcaya	14	–	14	17.000	–	238
PAÍS VASCO	14	–	14	17.000	–	238
Alicante	–	2	2	–	22.000	44
Castellón	1	–	1	14.000	–	14
C. VALENCIANA	1	2	3	14.000	22.000	58
Córdoba	2	–	2	15.000	–	30
Málaga	–	2	2	–	30.000	60
ANDALUCÍA	2	2	4	15.000	30.000	90
ESPAÑA	890	50	940	20.602	30.177	19.844

SUPERFICIES Y PRODUCCIONES DE CULTIVOS

13.5.14.4. CULTIVOS FORRAJEROS-CARDO Y OTROS FORRAJES VARIOS:

Análisis provincial de superficie, rendimiento y producción, 2010

Provincias y Comunidades Autónomas	Superficie (hectáreas)			Rendimiento (kg/ha)		Producción en verde (toneladas)
	Secano	Regadío	Total	Secano	Regadío	
A Coruña	94	40	134	12.000	12.000	1.608
Lugo	247	106	353	13.000	13.000	4.589
Ourense	14	21	35	12.000	12.000	420
Pontevedra	11	5	16	12.000	12.000	192
GALICIA	366	172	538	12.675	12.616	6.809
Huesca	1.127	10	1.137	11.000	22.000	12.617
Teruel	5.649	742	6.391	8.000	18.000	58.548
Zaragoza	2.787	1.068	3.855	9.000	20.000	46.443
ARAGÓN	9.563	1.820	11.383	8.645	19.196	117.608
Girona	2	-	2	8.500	-	17
CATALUÑA	2	-	2	8.500	-	17
Ávila	3.734	196	3.930	3.450	6.500	14.156
León	9	7	16	5.800	24.000	220
Valladolid	229	-	229	10.000	-	2.290
CASTILLA Y LEÓN	3.972	203	4.175	3.833	7.103	16.666
MADRID	22	25	47	5.000	10.000	360
Toledo	913	260	1.173	5.000	11.500	7.555
CASTILLA-LA MANCHA	913	260	1.173	5.000	11.500	7.555
Alicante	4	20	24	9.000	20.000	436
Valencia	16	11	27	1.500	20.000	244
C. VALENCIANA	20	31	51	3.000	20.000	680
R. DE MURCIA	6	17	23	1.200	25.000	432
Almería	559	14	573	4.000	10.000	2.376
Cádiz	555	-	555	2.000	35.000	1.110
Córdoba	125	17	142	10.000	20.000	1.590
Jaén	-	15	15	-	14.500	217
Málaga	3.174	33	3.207	6.000	14.000	19.506
Sevilla	2.298	421	2.719	8.308	25.700	29.911
ANDALUCÍA	6.711	500	7.211	6.367	23.958	54.710
Las Palmas	155	-	155	5.000	-	775
S.C. de Tenerife	3.234	5	3.239	5.000	18.000	16.260
CANARIAS	3.389	5	3.394	5.000	18.000	17.035
ESPAÑA	24.964	3.033	27.997	6.688	18.102	221.872

SUPERFICIES Y PRODUCCIONES DE CULTIVOS

13.5.15.1. CULTIVOS FORRAJEROS PASTADOS: Análisis provincial de superficie y producción, 2010

Provincias y Comunidades Autónomas	Superficies (hectáreas)				Producción peso vivo mantenido (toneladas/año)
	Pastada solamente		Cosechada y pastada		
	Secano	Regadío	Secano	Regadío	
P. DE ASTURIAS	1.406	–	1.822	80	1.559
Alava	–	–	1.000	–	90
PAÍS VASCO	–	–	1.000	–	90
Huesca	2.330	–	21.131	53.309	–
Teruel	3.531	12	18.610	2.808	7.883
Zaragoza	2.210	4.388	17.024	45.474	19.755
ARAGÓN	8.071	4.400	56.765	101.591	27.638
Barcelona	1.865	–	2.531	236	753
Girona	241	7	–	–	–
Lleida	1.832	273	1.980	1.325	790
CATALUÑA	3.938	280	4.511	1.561	1.543
BALEARES	–	–	23.836	272	488
Burgos	–	–	6.100	–	4.880
Palencia	–	–	10.000	1.500	435
Salamanca	–	–	1.072	46	58
Valladolid	6.500	–	–	–	–
Zamora	3.736	–	15.100	2.050	497
CASTILLA Y LEÓN	10.236	–	32.272	3.596	5.870
Albacete	–	–	550	2.240	395
Ciudad Real	–	5	–	–	–
Cuenca	–	–	460	50	4
Toledo	–	–	17.499	1.118	483
CASTILLA-LA MANCHA	–	5	18.509	3.408	882
Badajoz	4.575	800	14.800	415	2.583
Cáceres	900	–	4.300	65	7.796
EXTREMADURA	5.475	800	19.100	480	10.379
Cádiz	429	425	4.100	2.236	3.019
Córdoba	13	–	–	–	–
Granada	–	–	2.524	725	252
Sevilla	1.287	116	–	–	584
ANDALUCÍA	1.729	541	6.624	2.961	3.855
ESPAÑA	30.855	6.026	164.439	113.949	52.304

SUPERFICIES Y PRODUCCIONES DE CULTIVOS

13.5.15.2. CULTIVOS FORRAJEROS-BARBECHOS, RASTROJERAS Y OTROS APROVECHAMIENTOS: Análisis provincial de la superficie y peso vivo mantenido, 2010

Provincias y Comunidades Autónomas	Barbechos pastados		Rastrojeras pastadas		Otros aprovech. Peso vivo mantenido (toneladas/año)
	Superficie (hectáreas)	Peso vivo mantenido (toneladas/año)	Superficie (hectáreas)	Peso vivo mantenido (toneladas/año)	
A Coruña	11.198	1.119	-	-	-
Lugo	6.737	674	-	-	-
Ourense	9.166	916	-	-	-
Pontevedra	5.709	571	-	-	-
GALICIA	32.810	3.280	-	-	-
P. DE ASTURIAS	-	-	-	-	-
CANTABRIA	-	-	-	-	-
Alava	750	18	12.000	226	-
Guipúzcoa	-	-	-	-	-
Vizcaya	-	-	-	-	-
PAÍS VASCO	750	18	12.000	226	-
NAVARRA	89.524	995	242.927	3.196	-
LA RIOJA	19.905	1.393	36.425	2.914	-
Huesca	95.321	783	305.498	8.561	7
Teruel	161.385	2.867	170.345	2.711	-
Zaragoza	225.144	1.566	349.286	9.275	33
ARAGÓN	481.850	5.216	825.129	20.547	40
Barcelona	12.958	363	83.796	1.880	-
Girona	-	-	-	-	-
Lleida	14.500	363	125.000	3.750	-
Tarragona	21.862	613	21.397	480	-
CATALUÑA	49.320	1.339	230.193	6.110	-
BALEARES	23.912	120	15.941	188	-
Ávila	45.028	237	133.878	1.350	-
Burgos	123.047	1.464	379.000	4.583	-
León	44.180	221	125.783	1.258	-
Palencia	47.000	-	303.000	7.500	-
Salamanca	56.607	284	104.754	1.048	-
Segovia	39.847	996	165.546	2.201	-
Soria	70.000	456	200.000	2.589	-
Valladolid	51.315	274	324.080	3.700	-
Zamora	218.200	1.091	256.939	2.775	-
CASTILLA Y LEÓN	695.224	5.023	1.992.980	27.004	-
MADRID	50.368	655	76.307	992	-
Albacete	188.079	1.317	273.467	10.118	-
Ciudad Real	461.787	2.400	343.298	3.500	-
Cuenca	95.000	665	303.000	4.545	-
Guadalajara	77.728	547	170.780	2.890	-
Toledo	204.791	1.434	315.116	4.727	450
CASTILLA-LA MANCHA	1.027.385	6.363	1.405.661	25.780	450
Alicante	686	69	1.717	172	-
Castellón	6.000	57	4.750	63	-
Valencia	-	-	-	-	-
C. VALENCIANA	6.686	126	6.467	235	-
R. DE MURCIA	152.740	993	65.460	720	-
Badajoz	-	-	-	-	-
Cáceres	-	-	-	-	-
EXTREMADURA	-	-	-	-	-
Almería	19.985	520	18.021	469	-
Cádiz	27.262	1.950	213.437	5.200	-
Córdoba	77.206	579	76.547	1.531	-
Granada	147.656	1.320	82.532	1.025	-
Huelva	-	-	-	-	-
Jaén	2.185	110	836	46	250
Málaga	37.780	1.133	1.850	93	-
Sevilla	11.231	324	41.190	792	-
ANDALUCÍA	323.305	5.936	434.413	9.156	250
Las Palmas	-	-	-	-	-
S.C. de Tenerife	-	-	-	-	-
CANARIAS	-	-	-	-	-
ESPAÑA	2.953.779	31.457	5.343.903	97.068	740

SUPERFICIES Y PRODUCCIONES DE CULTIVOS

13.6.1. HORTALIZAS: Serie histórica de superficie, producción y valor

Años	Superficie (miles de hectáreas)	Producción (miles de toneladas)	Valor (miles de euros)
2000	409	12.802	5.290.937
2001	400	12.886	5.115.069
2002	403	13.206	5.851.457
2003	397	13.194	6.415.585
2004	405	13.751	5.925.064
2005	407	13.896	6.794.138
2006	395	13.512	5.796.221
2007	380	13.501	6.287.555
2008	361	13.006	6.263.458
2009	379	14.031	6.061.507
2010	341	12.649	6.668.107

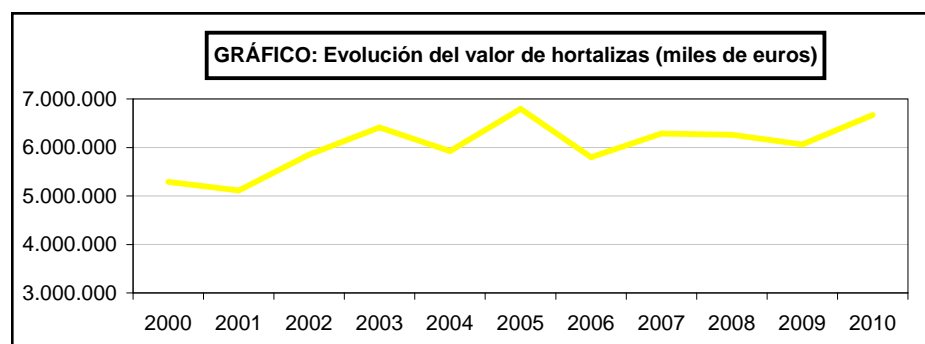
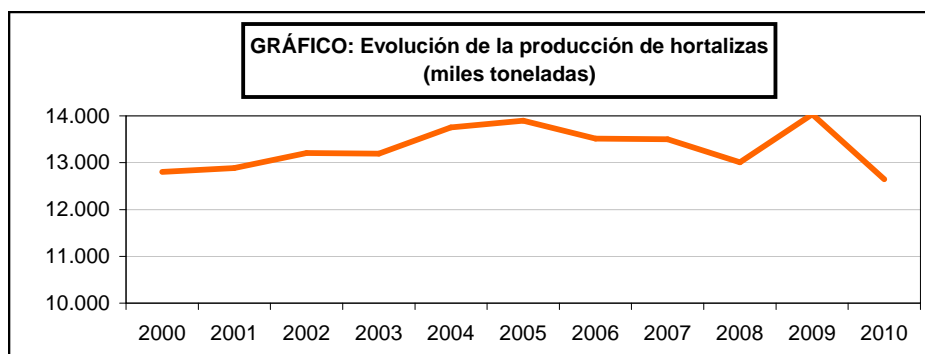
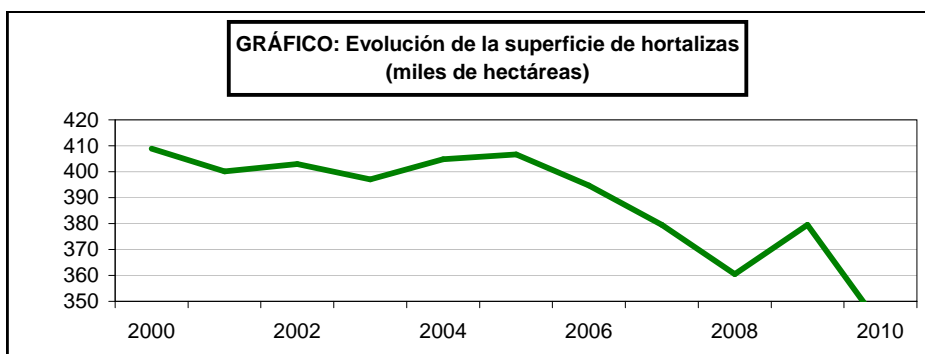

SUPERFICIES Y PRODUCCIONES DE CULTIVOS

13.6.2. HORTALIZAS: Resumen nacional de superficie, rendimientos y producción, 2010

Cultivos	Superficie (hectáreas)				Rendimiento (kg/ha)			Producción (toneladas)
	Secano	Regadío		Total	Secano	Regadío		
		Aire libre	Protegido			Aire libre	Protegido	
DE HOJA O TALLO:								
Col-repollo de hojas lisas	-	-	-	3.008	-	-	-	112.708
Col-repollo de hojas rizadas o de Milán	-	-	-	1.987	-	-	-	80.922
Col de Bruselas	-	-	-	83	-	-	-	1.972
Otras coles	-	-	-	2.352	-	-	-	41.958
COL TOTAL	861	6.569	-	7.430	40.766	30.820	-	237.560
BERZA	388	251	-	639	32.758	28.756	-	19.931
ESPÁRRAGO	2.358	7.331	489	10.178	3.414	5.422	5.234	50.362
APIO	1	1.461	-	1.462	14.000	50.582	-	73.915
Lechuga romana	-	-	-	7.707	-	-	-	225.829
Lechuga acogollada	-	-	-	23.549	-	-	-	583.561
LECHUGA TOTAL	198	30.174	884	31.256	16.891	25.792	31.435	809.390
ESCAROLA	16	2.346	32	2.394	13.538	24.963	31.964	59.803
ESPINACA	12	2.964	73	3.049	9.567	19.352	26.445	59.403
ACELGA	52	2.063	72	2.187	14.324	26.015	69.015	59.386
CARDO	3	551	-	554	9.000	31.425	-	17.345
GRELO	6.665	340	-	7.005	11.851	15.343	-	84.202
CANÓNIGO	-	-	12	12	-	-	8.500	102
RÚCULA	-	-	32	32	-	-	10.500	336
ACHICORIA VERDE	-	115	5	120	-	20.578	39.700	2.565
ENDIVIA	-	407	1	408	-	22.843	9.000	9.306
BORRAJA	-	293	12	305	-	36.913	70.000	11.656
DE FRUTO:								
SANDÍA	2.003	10.065	6.580	18.648	13.481	37.377	57.634	782.430
Melón de piel lisa	-	-	-	3.925	-	-	-	108.940
Melón tendral	-	-	-	1.546	-	-	-	28.980
Melón cantalupo	-	-	-	2.308	-	-	-	55.599
Otros melones	-	-	-	23.409	-	-	-	737.036
MELÓN TOTAL	1.873	21.982	6.746	30.601	5.692	31.050	34.611	926.693
CALABAZA	180	1.782	18	1.980	13.893	28.275	51.389	53.813
CALABACÍN	55	2.104	5.459	7.618	14.249	33.533	54.069	366.498
PEPINO	5	2.969	5.174	8.148	11.600	77.855	83.836	664.975
PEPINILLO	-	85	2	87	-	12.447	120.000	1.299
BERENJENA	10	1.367	2.061	3.438	8.850	28.539	73.311	190.195
Tomate, recolección 1-I a 31-V	-	-	-	10.692	-	-	-	944.056
Tomate, recolección 1-VI a 30-IX	-	-	-	41.137	-	-	-	2.818.392
Tomate, recolección 1-X a 31-XII	-	-	-	6.062	-	-	-	499.798
TOMATE TOTAL	385	41.070	17.812	59.267	15.642	65.450	90.874	4.312.709
PIMIENTO	219	7.170	10.586	17.975	6.330	27.397	63.781	873.011
GUINDILLA	11	152	1	164	4.291	16.934	25.000	2.646
FRESA Y FRESÓN	83	783	6.698	7.564	2.590	5.385	40.449	275.355
DE FLOR:								
ALCACHOFA	110	14.616	-	14.726	4.037	11.372	-	166.662
COLIFLOR	255	6.571	-	6.826	14.440	22.507	-	151.573
BROCOLI	-	23.025	-	23.025	-	15.478	-	356.387
RAICES Y BULBOS:								
AJO	1.035	13.815	-	14.850	5.807	9.450	-	136.561
Cebolla babosa	-	-	-	3.880	-	-	-	188.034
Cebolla medio grano o Liria	-	-	-	1.869	-	-	-	95.014
Cebolla grano o valenciana	-	-	-	11.173	-	-	-	597.170
Otras cebollas	-	-	-	4.843	-	-	-	597.170
CEBOLLA TOTAL	783	21.694	1	22.478	11.037	50.542	35.000	1.105.131
CEBOLLETA	54	1.065	1	1.120	12.991	29.726	28.500	32.388
PUERRO	138	2.378	13	2.529	12.707	32.528	12.915	79.274
REMOLACHA DE MESA	6	706	-	712	14.250	33.387	-	23.659
ZANAHORIA	115	8.035	7	8.157	10.287	52.660	-	424.311
RÁBANO	2	303	-	305	9.000	18.911	-	5.748
NABO	6	270	-	276	9.250	26.587	-	7.235
LEGUMINOSAS:								
JUDÍAS VERDES	207	5.942	2.708	8.857	6.989	16.412	16.740	144.301
GUISANTES VERDES	227	12.931	130	13.288	2.781	6.292	11.846	83.530
HABAS VERDES	1.484	7.111	-	8.595	3.683	10.504	-	80.156
HORTALIZAS VARIAS:								
CHAMPIÑÓN (1)	-	-	45.624	45.624	-	-	2.655	121.138
SETAS (1)	-	-	9.350	9.350	-	-	1.271	11.880
OTRAS HORTALIZAS	661	14.066	184	14.911	5.821	18.719	33.587	273.332
TOTAL HORTALIZAS	20.461	275.140	66.346	363.729	-	-	-	13.148.152

(1) Superficie en áreas y rendimientos en kg/área.

SUPERFICIES Y PRODUCCIONES DE CULTIVOS

13.6.3. HORTALIZAS: Destino de la producción, 2010 (toneladas)

Cultivos	Total	Consumo propio para alimentación		Ventas	
		Animal	Humana	Consumo en fresco	Transformación
DE HOJA O TALLO:					
Col-repollo de hojas lisas	112.708	—	—	—	—
Col-repollo de hojas rizadas o de Milán	80.922	—	—	—	—
Col de Bruselas	1.972	—	—	—	—
Otras coles	41.958	—	—	—	—
COL TOTAL	237.560	30.332	47.112	154.881	5.235
BERZA	19.931	3.956	8.426	7.549	—
ESPÁRRAGO	50.362	21	645	39.854	9.842
APIO	73.915	264	266	73.010	375
Lechuga romana	225.829	—	—	—	—
Lechuga acogollada	583.561	—	—	—	—
LECHUGA TOTAL	809.390	14.179	24.468	762.566	8.177
ESCAROLA	59.803	394	795	53.384	5.230
ESPINACA	59.403	328	651	19.946	38.478
ACELGA	59.386	791	3.699	41.565	13.331
CARDO	17.345	103	295	7.351	9.596
GRELO	84.202	—	31.406	51.199	1.597
CANÓNIGO	102	—	—	—	102
RÚCULA	336	—	—	—	336
ACHICORIA VERDE	2.565	—	58	881	1.626
ENDIVIA	9.306	—	6	1.568	7.732
BORRAJA	11.656	47	35	8.918	2.656
DE FRUTO:					
SANDÍA	782.430	40.142	7.534	734.754	—
Melón de piel lisa	108.940	—	—	—	—
Melón tendral	28.980	—	—	—	—
Melón cantalupo	55.599	—	—	—	—
Otros melones	737.036	—	—	—	—
MELÓN TOTAL	926.693	10.873	6.608	909.212	—
CALABAZA	53.813	1.378	1.168	42.096	9.171
CALABACÍN	366.498	8.761	4.142	348.515	5.080
PEPINO	664.975	4.055	8.511	652.409	—
PEPINILLO	1.299	4	37	831	427
BERENJENA	190.195	1.012	1.764	180.885	6.534
Tomate, recolección 1-I a 31-V	944.056	—	—	—	—
Tomate, recolección 1-VI a 30-IX	2.818.392	—	—	—	—
Tomate, recolección 1-X a 31-XII	499.798	—	—	—	—
TOMATE TOTAL	4.312.709	112.177	86.734	1.821.489	2.292.309
PIMIENTO	873.011	10.256	41.935	750.647	70.173
GUINDILLA	2.646	—	247	1.061	1.338
FRESA Y FRESÓN	275.355	220	2.151	210.779	62.205
DE FLOR:					
ALCACHOFA	166.662	1.489	2.001	108.738	54.434
COLIFLOR	151.573	1.011	6.989	123.822	19.751
BROCOLI	356.387	1.711	5.773	297.227	51.676
RAICES Y BULBOS:					
AJO	136.561	39	3.573	131.977	972
Cebolla babosa	188.034	—	—	—	—
Cebolla medio grano o Liria	95.014	—	—	—	—
Cebolla grano o valenciana	597.170	—	—	—	—
Otras cebollas	597.170	—	—	—	—
CEBOLLA TOTAL	1.105.131	1.829	25.749	1.023.081	54.472
CEBOLLETA	32.388	204	2.323	29.861	—
PUERRO	79.274	330	6.879	71.186	879
REMOLACHA DE MESA	23.659	47	1.111	15.930	6.571
ZANAHORIA	424.311	903	9.045	386.990	27.373
RÁBANO	5.748	183	447	5.118	—
NABO	7.235	486	281	6.150	318
LEGUMINOSAS:					
JUDÍAS VERDES	144.301	2.271	21.945	94.520	25.565
GUISANTES VERDES	83.530	107	1.323	13.733	68.367
HABAS VERDES	80.156	705	2.980	71.890	4.581
HORTALIZAS VARIAS:					
CHAMPIÑÓN (1)	121.138	—	70	53.738	67.330
SETAS (1)	11.880	—	36	11.674	170
OTRAS HORTALIZAS	273.332	1.612	51.473	197.367	22.880
TOTAL HORTALIZAS	13.148.152	252.220	420.691	9.518.352	2.956.889

SUPERFICIES Y PRODUCCIONES DE CULTIVOS

13.6.4. HORTALIZAS: Análisis provincial de la superficie según formas de cultivo, 2010

Provincias y Comunidades Autónomas	Superficie total			
	Secano	Regadío		Total
		Al aire libre	Protegido	
A Coruña	3.327	1.774	662	5.763
Lugo	2.414	1.013	394	3.821
Ourense	1.240	1.076	435	2.751
Pontevedra	655	1.615	700	2.970
GALICIA	7.636	5.478	2.191	15.305
P. DE ASTURIAS	622	110	88	820
CANTABRIA	94	-	1	95
Álava	21	574	53	648
Guipúzcoa	320	199	77	596
Vizcaya	628	442	133	1.203
PAÍS VASCO	969	1.215	263	2.447
NAVARRA	857	13.548	522	14.927
LA RIOJA	-	4.877	359	5.236
Huesca	11	3.434	-	3.445
Teruel	1	133	3	137
Zaragoza	209	5.561	53	5.823
ARAGÓN	221	9.128	56	9.405
Barcelona	221	3.369	106	3.696
Girona	-	1.374	8	1.382
Lleida	30	1.011	1	1.042
Tarragona	16	4.717	10	4.743
CATALUÑA	267	10.471	125	10.863
BALEARES	121	2.140	243	2.504
Ávila	106	1.140	4	1.250
Burgos	31	530	8	569
León	-	423	23	446
Palencia	40	252	6	298
Salamanca	28	289	13	330
Segovia	3	3.357	-	3.360
Soria	37	243	-	280
Valladolid	205	5.020	10	5.235
Zamora	171	939	29	1.139
CASTILLA Y LEÓN	621	12.193	93	12.907
MADRID	104	849	103	1.056
Albacete	10	18.601	64	18.675
Ciudad Real	-	16.582	-	16.582
Cuenca	180	3.159	186	3.525
Guadalajara	-	762	-	762
Toledo	1.976	5.333	-	7.309
CASTILLA-LA MANCHA	2.166	44.437	250	46.853
Alicante	-	6.117	1.136	7.253
Castellón	433	5.177	61	5.671
Valencia	5	4.593	1.722	6.320
C. VALENCIANA	438	15.887	2.919	19.244
R. DE MURCIA	-	32.862	4.733	37.595
Badajoz	444	23.926	2.057	26.427
Cáceres	139	4.456	459	5.054
EXTREMADURA	583	28.382	2.516	31.481
Almería	-	10.538	37.575	48.113
Cádiz	326	11.100	135	11.561
Córdoba	883	8.202	536	9.621
Granada	1.003	14.150	2.351	17.504
Huelva	173	1.447	6.525	8.145
Jaén	136	3.096	-	3.232
Málaga	1.593	6.250	2.175	10.018
Sevilla	1.182	13.706	308	15.196
ANDALUCÍA	5.296	68.489	49.605	123.390
Las Palmas	409	2.099	1.492	4.000
S.C. de Tenerife	57	1.732	787	2.576
CANARIAS	466	3.831	2.279	6.576
ESPAÑA	20.461	253.897	66.346	340.704

SUPERFICIES Y PRODUCCIONES DE CULTIVOS

13.6.5. HORTALIZAS: Análisis provincial de la superficie total según cultivos, 2010 (hectáreas)

Provincias y Comunidades Autónomas	Hortalizas de hoja o tallo	Hortalizas de fruto	Hortalizas de flor	Raíces y bulbos	Leguminosas	Varias (1)
A Coruña	4.003	840	39	431	450	-
Lugo	2.894	422	8	232	264	1
Ourense	1.653	586	6	243	263	-
Pontevedra	1.091	953	47	444	435	-
GALICIA	9.641	2.801	100	1.350	1.412	1
P. DE ASTURIAS	373	125	3	230	87	2
CANTABRIA	25	31	9	28	1	1
Álava	245	118	9	132	119	25
Guipúzcoa	204	146	15	132	99	-
Vizcaya	332	427	15	245	184	-
PAÍS VASCO	781	691	39	509	402	25
NAVARRA	3.610	3.272	2.038	408	2.980	2.619
LA RIOJA	504	504	828	236	2.694	470
Huesca	301	13	25	154	2.754	198
Teruel	16	61	28	12	-	20
Zaragoza	922	1.140	124	271	1.719	1.646
ARAGÓN	1.239	1.214	177	437	4.473	1.864
Barcelona	1.060	984	488	509	641	14
Girona	377	422	64	191	249	79
Lleida	267	478	46	181	70	-
Tarragona	1.301	1.164	1.150	420	353	352
CATALUÑA	3.005	3.048	1.748	1.301	1.313	445
BALEARES	509	1.198	181	569	39	8
Ávila	85	536	2	498	121	8
Burgos	135	13	22	187	200	14
León	122	140	46	76	2	60
Palencia	11	19	2	179	-	87
Salamanca	161	85	5	59	20	-
Segovia	370	213	20	2.574	65	118
Soria	120		2	92	44	22
Valladolid	696	426	37	2.721	1.293	62
Zamora	122	174	7	226	328	282
CASTILLA Y LEÓN	1.822	1.606	143	6.612	2.073	653
MADRID	172	623	50	192	4	15
Albacete	1.420	716	160	11.290	2.975	2.114
Ciudad Real	43	12.928	60	3.504	47	-
Cuenca	17	382	-	2.903	27	196
Guadalajara	234	13	-	19	1	495
Toledo	805	4.482	252	1.298	472	-
CASTILLA-LA MANCHA	2.519	18.521	472	19.014	3.522	2.805
Alicante	1.544	2.255	2.049	736	500	169
Castellón	1.045	2.261	1.714	236	415	-
Valencia	1.528	2.059	1.046	863	151	673
C. VALENCIANA	4.117	6.575	4.809	1.835	1.066	842
R. DE MURCIA	15.048	13.298	7.114	855	850	430
Badajoz	959	24.108	33	695	306	326
Cáceres	274	4.523	6	160	91	-
EXTREMADURA	1.233	28.631	39	855	397	326
Almería	7.453	38.328	285	111	1.248	688
Cádiz	1.087	3.839	520	4.233	532	1.350
Córdoba	1.233	3.189	258	3.496	1.153	292
Granada	8.443	5.675	1.161	921	1.300	4
Huelva	200	7.461	38	201	245	-
Jaén	558	1.219	121	506	739	89
Málaga	946	3.130	607	2.081	3.222	32
Sevilla	1.354	6.975	641	3.460	550	2.216
ANDALUCÍA	21.274	69.816	3.631	15.009	8.989	4.671
Las Palmas	660	2.362	86	494	253	145
S.C. de Tenerife	499	1.174	85	493	185	141
CANARIAS	1.159	3.536	171	987	438	286
ESPAÑA	67.031	155.490	21.552	50.427	30.740	15.461

(1) Hortalizas Varias incluye: Champiñón, setas y otras hortalizas.

SUPERFICIES Y PRODUCCIONES DE CULTIVOS

13.6.6. HORTALIZAS-OTRAS HORTALIZAS: Análisis provincial de superficie, rendimiento y producción, 2010

Provincias y Comunidades Autónomas	Superficie (hectáreas)				Rendimiento (kg/ha)			Producción (toneladas)
	Secano	Regadío		Total	Secano	Regadío		
		Aire libre	Protegido			Aire libre	Protegido	
P. DE ASTURIAS	2	-	-	2	15.000	-	-	30
Alava	-	25	-	25	-	21.000	-	525
PAÍS VASCO	-	25	-	25	-	21.000	-	525
NAVARRA	200	2.400	10	2.610	4.500	16.275	40.000	40.360
LA RIOJA	-	196	-	196	-	11.800	-	2.313
Huesca	10	188	-	198	5.000	20.000	-	3.810
Teruel	1	19	-	20	6.000	12.000	-	234
Zaragoza	85	1.511	50	1.646	4.000	20.000	30.000	32.060
ARAGÓN	96	1.718	50	1.864	4.125	19.912	30.000	36.104
Barcelona	1	13	-	14	5.000	9.846	-	133
Girona	-	79	-	79	-	24.275	-	1.918
Lleida	-	-	-	-	-	-	-	-
Tarragona	1	351	-	352	2.880	15.844	-	5.564
CATALUÑA	2	443	-	445	3.940	17.171	-	7.615
Ávila	2	6	-	8	3.000	7.500	-	51
Burgos	-	14	-	14	-	20.000	-	280
León	-	60	-	60	-	15.000	-	900
Palencia	23	64	-	87	20.000	30.000	-	2.380
Segovia	-	118	-	118	-	15.305	-	1.806
Soria	4	18	-	22	-	-	-	-
Valladolid	-	62	-	62	-	25.000	-	1.550
Zamora	36	246	-	282	8.000	20.000	-	5.208
CASTILLA Y LEÓN	65	588	-	653	11.600	19.423	-	12.175
MADRID	-	15	-	15	-	10.000	-	150
Albacete	-	2.050	-	2.050	-	9.800	-	20.090
Cuenca	-	10	-	10	-	22.000	-	220
Guadalajara	-	495	-	495	-	20.000	-	9.900
CASTILLA-LA MANCHA	-	2.555	-	2.555	-	11.824	-	30.210
Alicante	-	169	-	169	-	15.000	-	2.535
Valencia	-	670	-	670	-	9.910	-	6.640
C. VALENCIANA	-	839	-	839	-	10.935	-	9.175
R. DE MURCIA	-	310	120	430	-	23.000	35.000	11.330
Badajoz	-	326	-	326	-	10.250	-	3.342
EXTREMADURA	-	326	-	326	-	10.250	-	3.342
Almería	-	687	-	687	-	19.665	-	13.510
Cádiz	-	1.350	-	1.350	-	34.400	-	46.440
Córdoba	50	242	-	292	5.000	10.000	-	2.670
Jaén	7	82	-	89	5.000	22.915	-	1.914
Málaga	3	29	-	32	-	-	-	-
Sevilla	236	1.980	-	2.216	6.250	23.500	-	48.005
ANDALUCÍA	296	4.370	-	4.666	5.946	25.350	-	112.539
Las Palmas	-	145	-	145	-	36.862	-	5.345
S.C. de Tenerife	-	136	4	140	-	14.989	20.000	2.119
CANARIAS	-	281	4	285	-	26.276	20.000	7.464
ESPAÑA	661	14.066	184	14.911	5.821	18.719	33.587	273.332

SUPERFICIES Y PRODUCCIONES DE CULTIVOS

13.6.7.1. HORTALIZAS DE HOJA O TALLO-COL: Serie histórica de superficie, rendimiento, producción, precio, valor

Años	Superficie (miles de hectáreas)	Rendimiento (qm/ha)	Producción (miles de toneladas)	Precio medio percibido por los agricultores (euros/100kg)	Valor (miles de euros)
2000	10,2	304	308,7	27,5	84.806,9
2001	9,9	291	288,6	28,2	81.311,0
2002	9,3	289	269,9	36,2	97.617,4
2003	7,8	302	235,8	33,9	79.808,1
2004	7,9	306	242,4	25,2	61.151,0
2005	8,6	326	282,0	32,2	90.805,0
2006	8,3	314	259,2	30,0	77.851,4
2007	7,9	305	240,0	29,9	71.751,9
2008	9,0	280	252,0	30,0	75.521,4
2009	7,9	296	233,9	29,3	68.429,2
2010	7,4	320	237,6	25,1	59.556,3

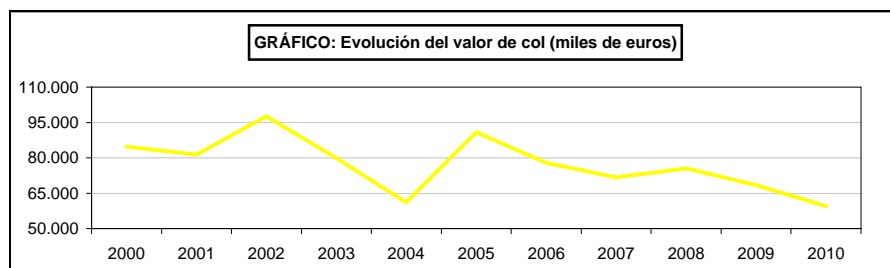
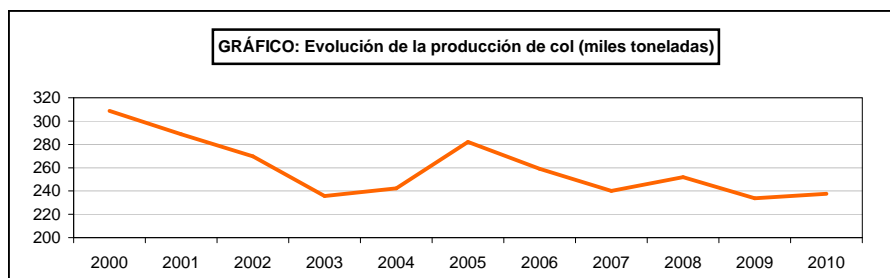
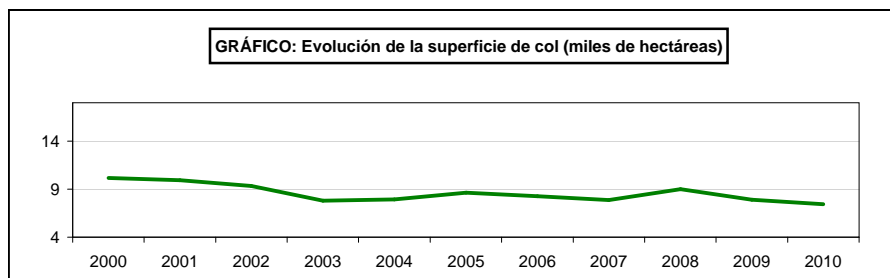

SUPERFICIES Y PRODUCCIONES DE CULTIVOS

13.6.7.2. HORTALIZAS DE HOJA O TALLO-COL: Serie histórica de superficie y producción según variedades

Años	Col-repollo de hojas lisas		Col-repollo de hojas rizadas o de Milán		Col de Bruselas		Otras coles	
	Superficie (miles de hectáreas)	Producción (miles de toneladas)	Superficie (miles de hectáreas)	Producción (miles de toneladas)	Superficie (miles de hectáreas)	Producción (miles de toneladas)	Superficie (miles de hectáreas)	Producción (miles de toneladas)
2000	4,5	138,0	2,3	82,1	0,2	5,6	3,1	83,0
2001	3,4	98,0	1,9	57,6	0,2	4,6	4,4	128,5
2002	3,7	104,8	1,9	56,4	0,1	4,0	2,4	88,0
2003	3,0	92,7	1,8	50,9	0,1	3,0	2,9	122,1
2004	3,9	110,7	1,5	46,0	0,1	2,6	2,4	83,2
2005	4,6	149,1	1,5	44,7	0,1	2,2	2,5	86,1
2006	4,3	154,0	1,1	33,2	0,1	6,7	2,7	65,2
2007	4,3	143,5	1,4	40,0	0,1	1,6	2,1	54,8
2008	4	141,9	1,2	34,2	0,7	14,1	3,2	61,8
2009	3	105,8	1,7	70,7	0,1	2,0	3,2	55,4
2010	3	112,7	2,0	80,9	0,1	2,0	2,4	42,0

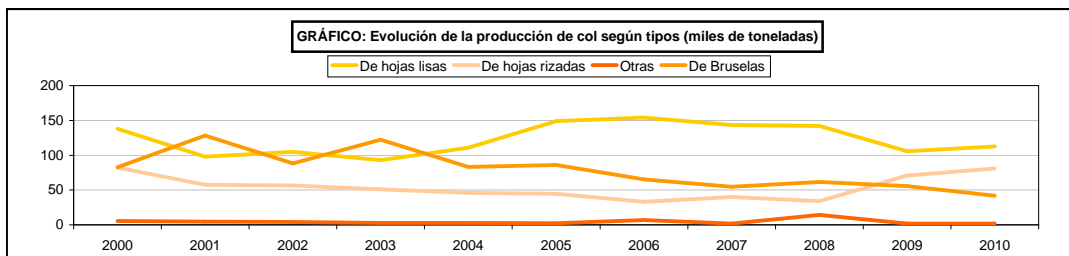
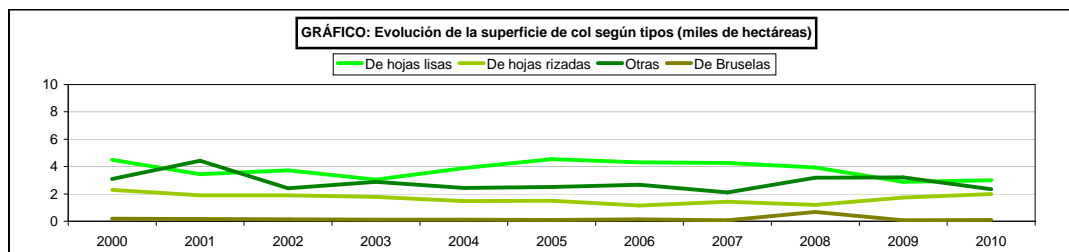

SUPERFICIES Y PRODUCCIONES DE CULTIVOS

13.6.7.3. HORTALIZAS DE HOJA O TALLO-COL: Análisis provincial de superficie, rendimiento y producción, 2010

Provincias y Comunidades Autónomas	Superficie (hectáreas)				Rendimiento (kg/ha)			Producción (toneladas)
	Secano	Regadío		Total	Secano	Regadío		
		Aire libre	Protegido			Aire libre	Protegido	
A Coruña	186	299	–	485	65.000	71.806	–	33.560
Lugo	110	199	–	309	41.500	61.030	–	16.710
Ourense	161	264	–	425	48.000	53.010	–	21.722
Pontevedra	171	216	–	387	35.550	62.445	–	19.567
GALICIA	628	978	–	1.606	48.506	62.472	–	91.559
P. DE ASTURIAS	73	–	–	73	23.630	–	–	1.725
CANTABRIA	7	–	–	7	17.000	–	–	119
Alava	10	20	–	30	21.000	33.000	–	870
Guipúzcoa	15	–	–	15	28.000	–	–	420
Vizcaya	30	15	–	45	24.800	32.900	–	1.238
PAÍS VASCO	55	35	–	90	24.982	32.957	–	2.528
NAVARRA	–	127	–	127	–	28.906	–	3.671
LA RIOJA	–	152	–	152	–	33.000	–	5.016
Huesca	–	12	–	12	–	14.000	–	168
Teruel	–	13	–	13	–	27.000	–	351
Zaragoza	–	792	–	792	–	15.000	–	11.880
ARAGÓN	–	817	–	817	–	15.176	–	12.399
Barcelona	6	174	–	180	10.500	25.930	–	4.575
Girona	–	23	–	23	–	13.043	–	300
Lleida	–	25	–	25	–	29.720	–	743
Tarragona	1	219	–	220	7.000	29.402	–	6.446
CATALUÑA	7	441	–	448	10.000	27.197	–	12.064
BALEARES	20	130	–	150	12.950	27.200	–	3.795
Ávila	–	10	–	10	–	37.500	–	375
Burgos	–	42	–	42	–	38.000	–	1.596
León	–	65	–	65	–	43.500	–	2.828
Palencia	–	4	–	4	–	70.000	–	280
Salamanca	2	53	–	55	5.000	20.000	–	1.070
Segovia	–	43	–	43	–	33.700	–	1.449
Soria	–	–	–	–	–	–	–	–
Valladolid	–	22	–	22	–	47.500	–	1.045
Zamora	–	19	–	19	–	35.000	–	665
CASTILLA Y LEÓN	2	258	–	260	5.000	36.037	–	9.308
MADRID	–	40	–	40	–	28.000	–	1.120
Albacete	–	25	–	25	–	28.000	–	700
Ciudad Real	–	24	–	24	–	13.300	–	319
Cuenca	–	3	–	3	–	26.000	–	78
Guadalajara	–	4	–	4	6.000	24.000	–	96
Toledo	–	311	–	311	–	32.560	–	10.127
CASTILLA-LA MANCHA	–	367	–	367	–	30.843	–	11.320
Alicante	–	129	–	129	–	24.767	–	3.195
Castellón	5	148	–	153	10.000	25.000	–	3.750
Valencia	–	692	–	692	–	27.850	–	19.272
C. VALENCIANA	5	969	–	974	10.000	27.004	–	26.217
R. DE MURCIA	–	274	–	274	–	17.800	–	4.877
Badajoz	–	62	–	62	–	37.840	–	2.346
Cáceres	–	–	–	–	–	–	–	–
EXTREMADURA	–	62	–	62	–	37.840	–	2.346
Almería	–	89	–	89	–	26.000	–	2.314
Cádiz	–	145	–	145	–	42.000	–	6.090
Córdoba	6	72	–	78	12.000	25.000	–	1.872
Granada	12	821	–	833	2.253	20.357	–	16.740
Huelva	6	34	–	40	9.500	25.960	–	940
Jaén	–	27	–	27	–	29.965	–	809
Málaga	–	176	–	176	–	35.000	–	6.160
Sevilla	1	185	–	186	9.500	12.095	–	2.248
ANDALUCÍA	25	1.549	–	1.574	6.621	23.890	–	37.173
Las Palmas	28	190	–	218	25.000	36.674	–	7.668
S.C. de Tenerife	11	180	–	191	15.000	24.947	–	4.655
CANARIAS	39	370	–	409	22.179	30.969	–	12.323
ESPAÑA	861	6.569	–	7.430	40.766	30.820	–	237.560

SUPERFICIES Y PRODUCCIONES DE CULTIVOS

13.6.7.4. HORTALIZAS DE HOJA O TALLO-COL: Análisis provincial de superficie y producción según variedades, 2010

Provincias y Comunidades Autónomas	Col-repollo de hojas lisas		Col-repollo de hojas rizadas o de Milán		Col de Bruselas		Otras coles	
	Superficie (hectáreas)	Producción (toneladas)	Superficie (hectáreas)	Producción (toneladas)	Superficie (hectáreas)	Producción (toneladas)	Superficie (hectáreas)	Producción (toneladas)
A Coruña	243	16.815	242	16.745	-	-	-	-
Lugo	155	8.382	154	8.328	-	-	-	-
Ourense	213	10.887	212	10.835	-	-	-	-
Pontevedra	194	9.809	193	9.758	-	-	-	-
GALICIA	805	45.893	801	45.666	-	-	-	-
P. DE ASTURIAS	-	-	70	1.680	2	30	1	15
CANTABRIA	7	119	-	-	-	-	-	-
Alava	30	870	-	-	-	-	-	-
Guipúzcoa	15	420	-	-	-	-	-	-
Vizcaya	45	1.238	-	-	-	-	-	-
PAÍS VASCO	90	2.528	-	-	-	-	-	-
NAVARRA	50	1.346	65	2.025	5	125	7	175
LA RIOJA	18	590	108	3.806	7	120	19	500
Huesca	-	-	-	-	-	-	12	168
Teruel	-	-	13	351	-	-	-	-
Zaragoza	-	-	-	-	-	-	792	11.880
ARAGÓN	-	-	13	351	-	-	804	12.048
Barcelona	91	2.492	67	1.872	14	128	8	83
Girona	-	-	-	-	-	-	23	300
Lleida	9	260	16	483	-	-	-	-
Tarragona	33	967	66	1.934	11	322	110	3.223
CATALUÑA	133	3.719	149	4.289	25	450	141	3.606
BALEARES	25	645	125	3.150	-	-	-	-
Ávila	10	375	-	-	-	-	-	-
Burgos	42	1.596	-	-	-	-	-	-
León	65	2.828	-	-	-	-	-	-
Palencia	4	280	-	-	-	-	-	-
Salamanca	26	505	20	385	1	20	8	160
Segovia	10	249	14	654	-	-	19	546
Soria	-	-	-	-	-	-	-	-
Valladolid	22	1.045	-	-	-	-	-	-
Zamora	6	210	13	455	-	-	-	-
CASTILLA Y LEÓN	185	7.088	47	1.494	1	20	27	706
MADRID	12	336	18	504	10	280	-	-
Albacete	-	-	-	-	-	-	25	700
Ciudad Real	24	319	-	-	-	-	-	-
Cuenca	3	78	-	-	-	-	-	-
Guadalajara	4	96	-	-	-	-	-	-
Toledo	31	1.013	165	5.367	22	709	93	3.038
CASTILLA-LA MANCHA	62	1.506	165	5.367	22	709	118	3.738
Alicante	35	875	84	2.100	-	-	10	220
Castellón	57	1.395	96	2.355	-	-	-	-
Valencia	242	9.390	73	2.832	6	112	371	6.938
C. VALENCIANA	334	11.660	253	7.287	6	112	381	7.158
R. DE MURCIA	180	3.073	35	585	-	-	59	1.219
Badajoz	-	-	55	2.168	-	-	7	178
Cáceres	-	-	-	-	-	-	-	-
EXTREMADURA	-	-	55	2.168	-	-	7	178
Almería	89	2.314	-	-	-	-	-	-
Cádiz	123	5.166	20	840	-	-	2	84
Córdoba	57	1.386	16	360	5	126	-	-
Granada	182	5.061	47	1.350	-	-	604	10.329
Huelva	40	940	-	-	-	-	-	-
Jaén	20	620	-	-	-	-	7	189
Málaga	176	6.160	-	-	-	-	-	-
Sevilla	11	235	-	-	-	-	175	2.013
ANDALUCÍA	698	21.882	83	2.550	5	126	788	12.615
Las Palmas	218	7.668	-	-	-	-	-	-
S.C. de Tenerife	191	4.655	-	-	-	-	-	-
CANARIAS	409	12.323	-	-	-	-	-	-
ESPAÑA	3.008	112.708	1.987	80.922	83	1.972	2.352	41.958

SUPERFICIES Y PRODUCCIONES DE CULTIVOS

13.6.8.1. HORTALIZAS DE HOJA O TALLO-ESPÁRRAGO: Serie histórica de superficie, rendimiento, producción, precio, valor

Años	Superficie (miles de hectáreas)	Rendimiento (qm/ha)	Producción (miles de toneladas)	Precio medio percibido por los agricultores (euros/100kg)	Valor (miles de euros)
2000	15,7	38,9	61,1	162,33	99.182
2001	15,2	42,9	65,3	177,55	115.914
2002	14,9	43,5	65,0	168,76	109.675
2003	14,5	41,6	60,2	173,73	104.585
2004	13,5	40,4	54,6	164,29	89.665
2005	13,4	35,7	48,0	166,84	80.021
2006	12,0	46,8	56,2	161,23	90.627
2007	11,0	32,1	35,4	158,58	56.131
2008	10,2	43,1	44,2	173,75	76.744
2009	10,4	44,6	46,3	158,05	73.215
2010	10,2	49,5	50,4	156,43	78.781

GRÁFICO: Evolución de la superficie de espárrago (miles de hectáreas)



GRÁFICO: Evolución de la producción de espárrago (miles toneladas)



GRÁFICO: Evolución del valor de espárragos (miles de euros)

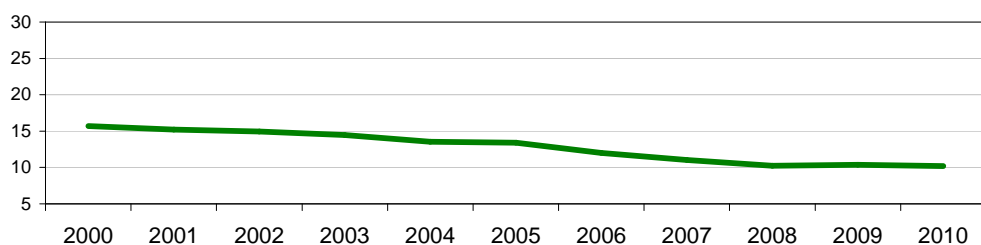

SUPERFICIES Y PRODUCCIONES DE CULTIVOS

13.6.8.2. HORTALIZAS DE HOJA O TALLO-ESPARRAGO: Análisis provincial de superficie, rendimiento y producción, 2010

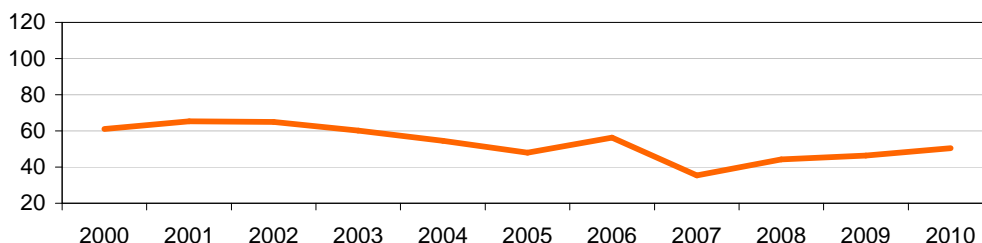
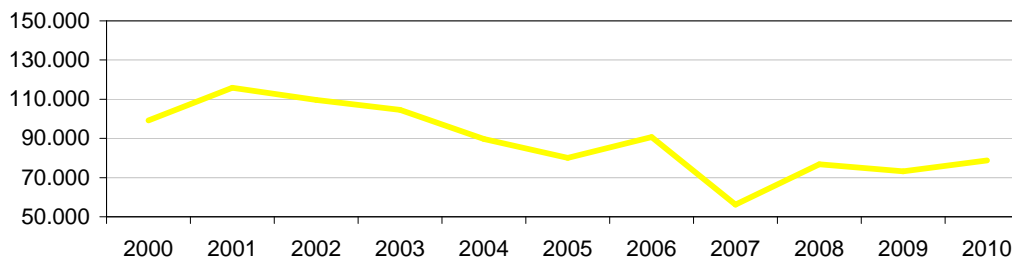
Provincias y Comunidades Autónomas	Superficie (hectáreas)				Rendimiento (kg/ha)			Producción (toneladas)
	Secano	Regadío		Total	Secano	Regadío		
		Aire libre	Protegido			Aire libre	Protegido	
Lugo	3	-	-	3	3.500	-	-	11
GALICIA	3	-	-	3	3.500	-	-	11
Alava	-	1	-	1	-	3.800	-	4
PAÍS VASCO	-	1	-	1	-	3.800	-	4
NAVARRA	657	761	-	1.418	3.105	3.743	-	4.889
LA RIOJA	-	40	-	40	-	3.700	-	148
Huesca	1	2	-	3	2.600	5.500	-	14
Teruel	-	3	-	3	-	3.800	-	11
Zaragoza	-	20	-	20	-	5.000	-	100
ARAGÓN	1	25	-	26	2.600	4.896	-	125
Barcelona	-	5	-	5	-	5.698	-	28
Girona	-	2	-	2	-	6.000	-	11
Lleida	-	-	-	-	-	-	-	-
Tarragona	-	1	-	1	-	5.000	-	5
CATALUÑA	-	8	-	8	-	5.686	-	44
Avila	8	36	-	44	1.350	2.740	-	109
León	-	8	-	8	-	7.875	-	63
Valladolid	-	35	-	35	-	4.285	-	150
Zamora	28	16	-	44	1.500	3.000	-	90
CASTILLA Y LEÓN	36	95	-	131	1.467	3.785	-	412
MADRID	-	100	-	100	-	5.000	-	500
Albacete	-	20	-	20	-	4.800	-	96
Guadalajara	-	230	-	230	-	5.000	-	1.149
Toledo	-	60	-	60	-	6.720	-	403
CASTILLA-LA MANCHA	-	310	-	310	-	5.320	-	1.648
R. DE MURCIA	-	8	-	8	-	6.200	-	50
Badajoz	-	136	318	454	-	4.975	5.290	2.359
Cáceres	-	60	169	229	-	5.470	5.085	1.188
EXTREMADURA	-	196	487	683	-	5.127	5.219	3.547
Almería	-	36	2	38	-	6.000	9.000	234
Cádiz	326	52	-	378	3.500	7.135	-	1.512
Córdoba	22	382	-	404	1.800	4.396	-	1.719
Granada	969	4.342	-	5.311	4.212	5.995	-	30.112
Huelva	7	30	-	37	1.100	4.015	-	128
Jaén	9	271	-	280	2.000	3.650	-	1.008
Málaga	65	138	-	203	1.000	9.680	-	1.401
Sevilla	263	536	-	799	2.250	4.250	-	2.870
ANDALUCÍA	1.661	5.787	2	7.450	3.579	5.706	9.000	38.984
ESPAÑA	2.358	7.331	489	10.178	3.414	5.422	5.234	50.362

SUPERFICIES Y PRODUCCIONES DE CULTIVOS

13.6.9.1. HORTALIZAS DE HOJA O TALLO-LECHUGA: Serie histórica de superficie, rendimiento, producción, precio, valor

Años	Superficie (miles de hectáreas)	Rendimiento (qm/ha)	Producción (miles de toneladas)	Precio medio percibido por los agricultores (euros/100kg)	Valor (miles de euros)
2000	36,7	276	1.014,6	27,71	281.171
2001	36,7	271	994,2	30,12	299.446
2002	37,1	279	1.037,1	38,15	395.639
2003	37,7	254	956,8	47,66	456.011
2004	36,6	284	1.041,6	32,15	334.882
2005	37,7	263	991,9	51,12	507.045
2006	37,3	264	985,9	39,40	388.429
2007	34,9	271	947,6	42,16	399.513
2008	32,9	271	889,2	49,00	435.724
2009	32,6	262	853,0	37,69	321.491
2010	31,3	259	809,4	46,84	379.118

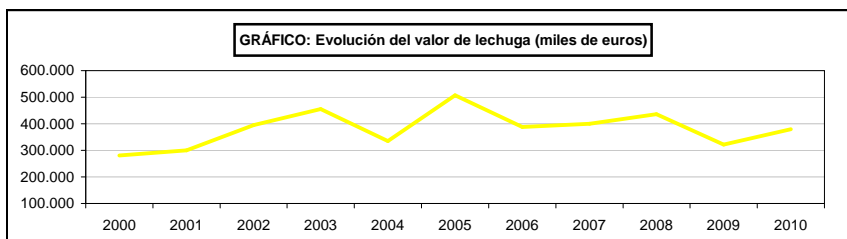
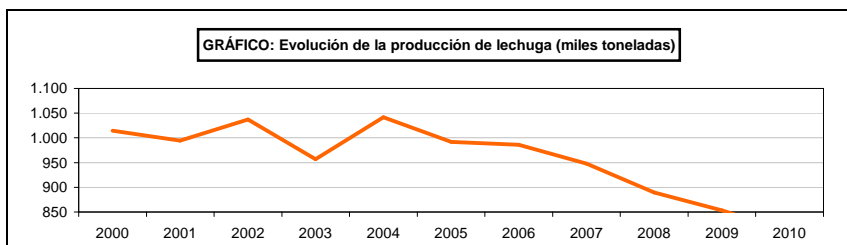
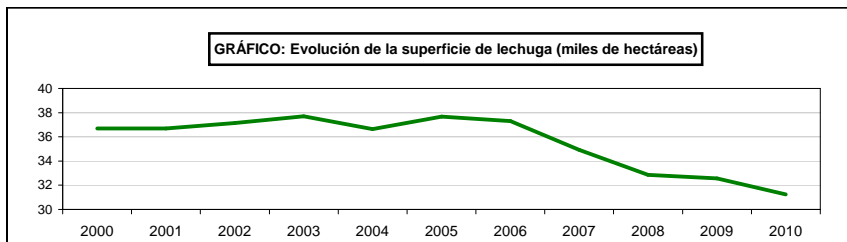

SUPERFICIES Y PRODUCCIONES DE CULTIVOS

13.6.9.2. HORTALIZAS DE HOJA O TALLO-LECHUGA: Serie histórica de superficie y producción según clases

Años	Lechuga romana		Lechuga acogollada	
	Superficie (miles de hectáreas)	Producción (miles de toneladas)	Superficie (miles de hectáreas)	Producción (miles de toneladas)
2000	11,2	327,3	25,5	687,3
2001	11,2	332,0	25,5	662,1
2002	10,5	321,8	26,6	715,3
2003	10,7	313,7	27,0	731,0
2004	10,3	309,0	26,4	732,7
2005	11,3	318,8	26,4	673,1
2006	11,8	341,3	25,5	644,6
2007	9,9	306,0	25,0	641,6
2008	8,8	270,6	24,1	618,7
2009	9,0	267,6	23,5	585,4
2010	7,7	225,8	23,5	583,6

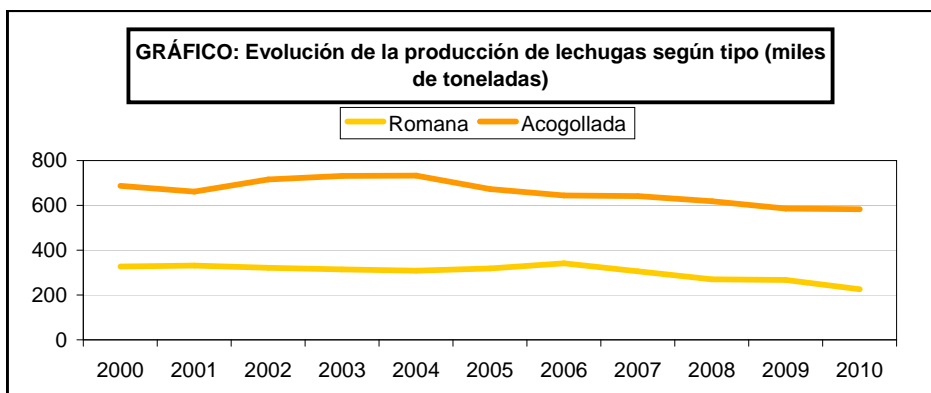
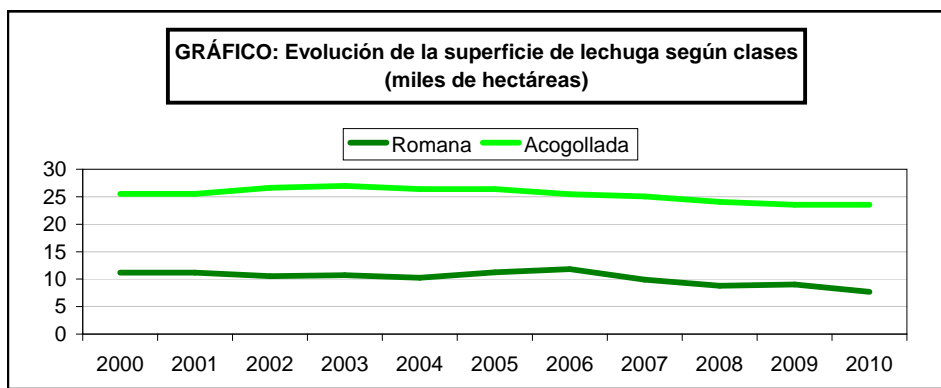

SUPERFICIES Y PRODUCCIONES DE CULTIVOS

13.6.9.3. HORTALIZAS DE HOJA O TALLO-LECHUGA: Análisis provincial de superficie, rendimiento y producción, 2010

Provincias y Comunidades Autónomas	Superficie (hectáreas)				Rendimiento (kg/ha)			Producción (toneladas)
	Secano	Regadío		Total	Secano	Regadío		
		Aire libre	Protegido			Aire libre	Protegido	
A Coruña	-	101	116	217	-	33.135	29.870	6.811
Lugo	-	88	103	191	-	23.000	24.300	4.527
Ourense	-	45	56	101	-	22.000	27.950	2.555
Pontevedra	-	163	41	204	-	32.050	27.000	6.332
GALICIA	-	397	316	713	-	29.181	27.342	20.225
P. DE ASTURIAS	50	55	50	155	15.000	25.000	40.000	4.125
CANTABRIA	7	-	-	7	18.000	-	-	126
Alava	-	91	35	126	-	17.900	24.590	2.489
Gipúzcoa	46	39	44	129	17.700	25.100	43.200	3.694
Vizcaya	67	86	32	185	20.200	26.500	41.100	4.948
PAÍS VASCO	113	216	111	440	19.182	22.624	36.727	11.131
NAVARRA	-	297	205	502	-	20.603	32.980	12.880
LA RIOJA	-	102	32	134	-	25.000	35.500	3.686
Zaragoza	-	12	1	13	-	19.600	25.000	260
ARAGÓN	-	12	1	13	-	19.600	25.000	260
Barcelona	4	258	12	274	9.250	26.592	35.100	7.319
Girona	-	184	-	184	-	28.668	-	5.274
Lleida	-	122	-	122	-	27.303	-	3.331
Tarragona	-	261	-	261	-	36.774	-	9.598
CATALUÑA	4	825	12	841	9.250	30.381	35.100	25.522
BALEARES	-	275	-	275	-	27.205	-	7.481
Ávila	-	24	-	24	-	28.000	-	672
Burgos	-	84	2	86	-	40.000	60.000	3.480
León	-	18	7	25	-	28.056	50.000	855
Palencia	-	6	1	7	-	55.000	99.000	429
Salamanca	-	29	6	35	-	25.000	30.000	905
Segovia	-	170	-	170	-	40.000	-	6.800
Soria	-	108	-	108	-	38.020	-	4.106
Valladolid	-	171	10	181	-	31.580	45.000	5.850
Zamora	-	12	10	22	-	35.000	50.000	920
CASTILLA Y LEÓN	-	622	36	658	-	35.882	47.194	24.017
MADRID	-	10	-	10	-	20.000	-	200
Albacete	-	947	-	947	-	44.450	-	42.095
Cuenca	-	3	-	3	-	23.000	-	69
Toledo	-	293	-	293	-	30.500	-	8.937
CASTILLA-LA MANCHA	-	1.243	-	1.243	-	41.110	-	51.101
Alicante	-	756	120	876	-	26.422	25.000	22.975
Castellón	-	723	-	723	-	20.795	-	15.035
Valencia	-	435	-	435	-	29.468	-	12.819
C. VALENCIANA	-	1.914	120	2.034	-	24.989	25.000	50.829
R. DE MURCIA	-	13.309	-	13.309	-	23.250	-	309.434
Badajoz	-	37	-	37	-	26.180	-	969
Cáceres	-	33	-	33	-	27.110	-	895
EXTREMADURA	-	70	-	70	-	26.618	-	1.864
Almería	-	6.854	-	6.854	-	23.125	-	158.502
Cádiz	-	193	-	193	-	43.000	-	8.299
Córdoba	3	376	-	379	10.000	25.000	-	9.430
Granada	-	2.049	-	2.049	-	33.833	-	69.324
Huelva	5	95	-	100	7.250	22.775	-	2.200
Jaén	1	98	-	99	5.000	25.200	-	2.475
Málaga	-	394	-	394	-	30.500	-	12.017
Sevilla	5	248	-	253	8.500	38.090	-	9.488
ANDALUCÍA	14	10.307	-	10.321	8.125	26.353	-	271.735
Las Palmas	10	286	-	296	15.000	34.633	-	10.055
S.C. de Tenerife	-	234	1	235	-	20.040	30.000	4.719
CANARIAS	10	520	1	531	15.000	28.066	30.000	14.774
ESPAÑA	198	30.174	884	31.256	16.891	25.792	31.435	809.390

SUPERFICIES Y PRODUCCIONES DE CULTIVOS

13.6.9.4. HORTALIZAS DE HOJA O TALLO-LECHUGA: Análisis provincial de superficie y producción según clases, 2010

Provincias y Comunidades Autónomas	Lechuga romana		Lechuga acogollada	
	Superficie (hectáreas)	Producción (toneladas)	Superficie (hectáreas)	Producción (toneladas)
A Coruña	72	2.260	145	4.551
Lugo	64	1.517	127	3.010
Ourense	33	835	68	1.720
Pontevedra	66	2.049	138	4.283
GALICIA	235	6.661	478	13.564
P. DE ASTURIAS	-	-	155	4.125
CANTABRIA	7	126	-	-
Alava	33	489	93	2.000
Guipúzcoa	129	3.694	-	-
Vizcaya	185	4.948	-	-
PAÍS VASCO	347	9.131	93	2.000
NAVARRA	52	1.180	450	11.700
LA RIOJA	28	760	106	2.926
Huesca	-	-	-	-
Teruel	-	-	-	-
Zaragoza	13	260	-	-
ARAGÓN	13	260	-	-
Barcelona	219	5.855	55	1.464
Girona	184	5.274	-	-
Lleida	67	1.832	55	1.499
Tarragona	151	5.567	110	4.031
CATALUÑA	621	18.528	220	6.994
BALEARES	66	1.795	209	5.686
Ávila	24	672	-	-
Burgos	-	-	86	3.480
León	5	133	20	722
Palencia	7	429	-	-
Salamanca	18	465	17	440
Segovia	100	4.000	70	2.800
Soria	-	-	108	4.106
Valladolid	141	4.450	40	1.400
Zamora	11	460	11	460
CASTILLA Y LEÓN	306	10.609	352	13.408
MADRID	6	120	4	80
Albacete	550	25.110	397	16.985
Ciudad Real	-	-	-	-
Cuenca	3	69	-	-
Guadalajara	-	-	-	-
Toledo	281	8.580	12	357
CASTILLA-LA MANCHA	834	33.759	409	17.342
Alicante	85	2.125	791	20.850
Castellón	683	14.343	40	692
Valencia	431	12.715	4	104
C. VALENCIANA	1.199	29.183	835	21.646
R. DE MURCIA	1.991	52.604	11.318	256.830
Badajoz	37	969	-	-
Cáceres	33	895	-	-
EXTREMADURA	70	1.864	-	-
Almería	219	5.064	6.635	153.438
Cádiz	168	7.204	25	1.095
Córdoba	189	4.715	190	4.715
Granada	361	12.179	1.688	57.145
Huelva	80	1.915	20	285
Jaén	99	2.475	-	-
Málaga	276	8.418	118	3.599
Sevilla	195	6.231	58	3.257
ANDALUCÍA	1.587	48.201	8.734	223.534
Las Palmas	296	10.055	-	-
S.C. de Tenerife	49	993	186	3.726
CANARIAS	345	11.048	186	3.726
ESPAÑA	7.707	225.829	23.549	583.561

SUPERFICIES Y PRODUCCIONES DE CULTIVOS

13.6.10.1. HORTALIZAS DE HOJA O TALLO-ESCAROLA: Serie histórica de superficie, rendimiento, producción, precio, valor

Años	Superficie (miles de hectáreas)	Rendimiento (qm/ha)	Producción (miles de toneladas)	Precio medio percibido por los agricultores (euros/100kg)	Valor (miles de euros)
2000	2,5	245	61,3	27,70	16.980
2001	2,9	242	69,1	36,70	25.369
2002	2,8	253	71,1	51,40	36.545
2003	2,8	258	72,2	50,62	36.548
2004	3,0	261	77,1	52,48	40.443
2005	3,0	265	80,1	53,99	43.243
2006	2,9	253	72,2	55,38	39.977
2007	2,5	253	63,7	55,35	35.250
2008	2,4	258	61,9	49,34	30.535
2009	2,5	250	62,3	45,71	28.477
2010	2,4	250	59,8	54,13	32.371

⁽¹⁾ Incluye la endivia.

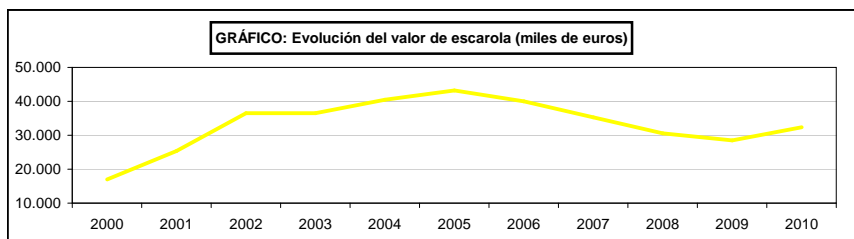
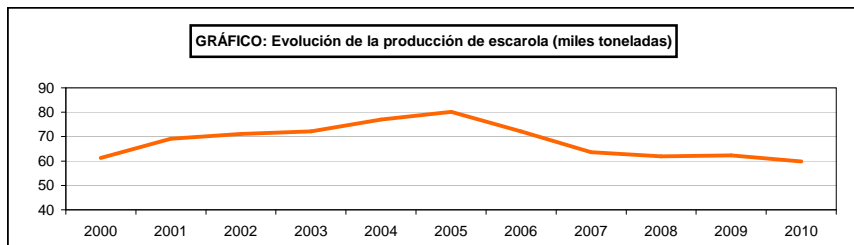
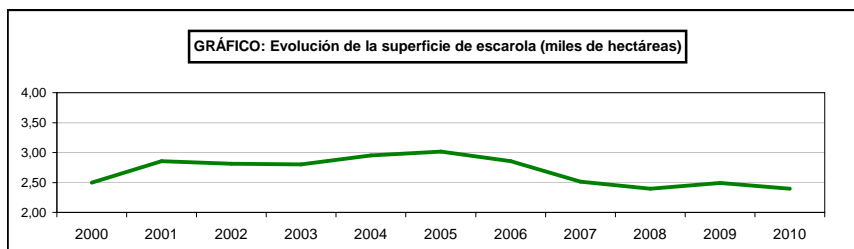

SUPERFICIES Y PRODUCCIONES DE CULTIVOS

13.6.10.2. HORTALIZAS DE HOJA O TALLO-ESCAROLA: Análisis provincial de superficie, rendimiento y producción, 2010

Provincias y Comunidades Autónomas	Superficie (hectáreas)				Rendimiento (kg/ha)			Producción (toneladas)
	Secano	Regadío		Total	Secano	Regadío		
		Aire libre	Protegido			Aire libre	Protegido	
CANTABRIA	1	-	-	1	15.000	-	-	15
Alava	-	4	-	4	-	24.600	-	98
Guipúzcoa	5	5	1	11	18.000	24.500	35.500	248
Vizcaya	3	8	4	15	16.700	26.500	35.000	402
PAÍS VASCO	8	17	5	30	17.513	25.465	35.100	748
NAVARRA	-	185	25	210	-	26.418	31.150	5.666
LA RIOJA	-	23	1	24	-	26.500	36.000	646
Zaragoza	-	1	-	1	-	18.000	-	18
ARAGÓN	-	1	-	1	-	18.000	-	18
Barcelona	2	166	-	168	9.250	21.800	-	3.637
Girona	-	78	-	78	-	21.600	-	1.684
Lleida	-	48	-	48	-	21.437	-	1.029
Tarragona	-	478	-	478	-	28.416	-	13.583
CATALUÑA	2	770	-	772	9.250	25.864	-	19.933
BALEARES	-	9	-	9	-	19.700	-	177
Ávila	-	1	-	1	-	13.000	-	13
Burgos	-	7	-	7	-	20.000	-	140
León	-	2	1	3	-	20.500	32.600	74
Salamanca	-	3	-	3	-	14.000	-	42
Valladolid	-	15	-	15	-	18.000	-	270
Zamora	-	7	-	7	-	25.000	-	175
CASTILLA Y LEÓN	-	35	1	36	-	19.457	32.600	714
MADRID	-	1	-	1	-	20.000	-	20
Toledo	-	78	-	78	-	21.623	-	1.687
CASTILLA-LA MANCHA	-	78	-	78	-	21.623	-	1.687
Alicante	-	178	-	178	-	30.000	35.000	5.340
Castellón	1	61	-	62	11.000	22.000	-	1.353
Valencia	-	78	-	78	-	28.000	-	2.184
C. VALENCIANA	1	317	-	318	11.000	27.968	-	8.877
R. DE MURCIA	-	544	-	544	-	23.750	-	12.920
Almería	-	94	-	94	-	14.628	-	1.375
Cádiz	-	5	-	5	-	24.000	-	120
Córdoba	4	30	-	34	8.000	20.000	-	632
Granada	-	129	-	129	-	30.659	-	3.955
Huelva	-	7	-	7	-	27.000	-	189
Jaén	-	6	-	6	-	17.000	-	102
Málaga	-	10	-	10	-	25.000	-	250
Sevilla	-	7	-	7	-	27.000	-	189
ANDALUCÍA	4	288	-	292	8.000	23.542	-	6.812
Las Palmas	-	78	-	78	-	20.128	-	1.570
S.C. de Tenerife	-	-	-	-	-	-	-	-
CANARIAS	-	78	-	78	-	20.128	-	1.570
ESPAÑA	16	2.346	32	2.394	13.538	24.963	31.964	59.803

SUPERFICIES Y PRODUCCIONES DE CULTIVOS

13.6.11.1. HORTALIZAS DE HOJA O TALLO- ESPINACA: Serie histórica de superficie, rendimiento, producción, precio, valor

Años	Superficie (miles de hectáreas)	Rendimiento (qm/ha)	Producción (miles de toneladas)	Precio medio percibido por los agricultores (euros/100kg)	Valor (miles de euros)
2000	3,3	187	61,6	43,87	27.024
2001	2,7	177	48,0	52,56	25.238
2002	3,1	183	55,9	52,56	29.397
2003	2,8	197	55,0	64,99	35.770
2004	2,8	192	53,7	59,11	31.756
2005	3,1	200	62,3	61,89	38.534
2006	3,4	193	65,0	60,47	39.324
2007	3,2	208	67,2	67,46	45.311
2008	2,9	204	59,5	69,82	41.526
2009	2,4	197	48,0	73,55	35.291
2010	3,0	195	59,4	59,18	35.155

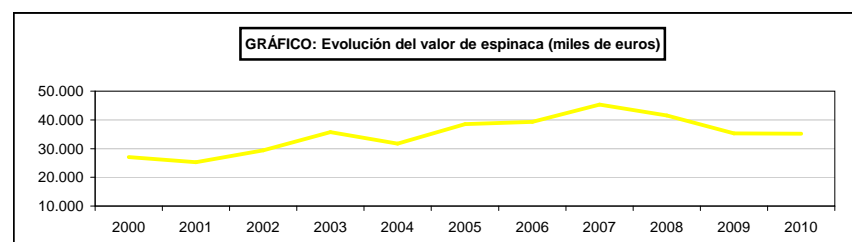
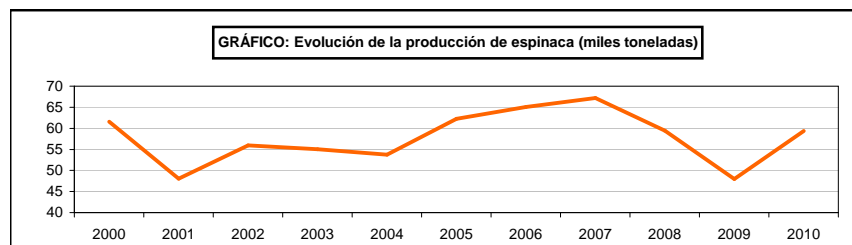
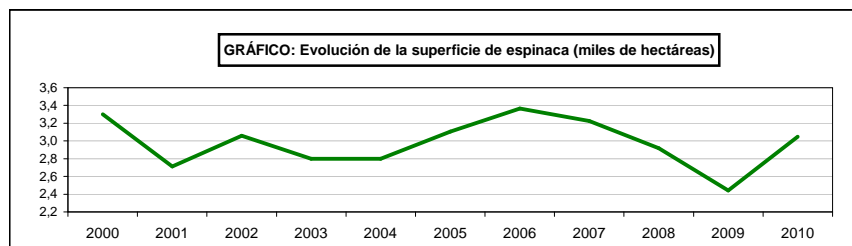

SUPERFICIES Y PRODUCCIONES DE CULTIVOS

13.6.11.2. HORTALIZAS DE HOJA O TALLO-ESPINACA: Análisis provincial de superficie, rendimiento y producción, 2010

Provincias y Comunidades Autónomas	Superficie (hectáreas)				Rendimiento (kg/ha)			Producción (toneladas)
	Secano	Regadío		Total	Secano	Regadío		
		Aire libre	Protegido			Aire libre	Protegido	
A Coruña	-	-	1	1	-	-	21.100	21
Pontevedra	-	3	-	3	-	21.800	-	65
GALICIA	-	3	1	4	-	21.800	21.100	86
P. DE ASTURIAS	2	-	-	2	10.000	-	-	20
CANTABRIA	2	-	-	2	12.000	-	-	24
Alava	-	34	-	34	-	12.700	-	432
Guipúzcoa	1	1	-	2	12.000	20.000	-	32
Vizcaya	1	1	-	2	12.300	20.000	-	32
PAÍS VASCO	2	36	-	38	12.150	13.106	-	496
NAVARRA	-	570	65	635	-	20.555	26.748	13.454
LA RIOJA	-	12	-	12	-	21.500	-	258
Huesca	-	165	-	165	-	20.000	-	3.300
ARAGÓN	-	165	-	165	-	20.000	-	3.300
Barcelona	1	106	-	107	7.000	12.349	-	1.316
Girona	-	22	-	22	-	17.700	-	389
Lleida	-	36	-	36	-	15.527	-	559
Tarragona	-	105	-	105	-	13.942	-	1.464
CATALUÑA	1	269	-	270	7.000	13.834	-	3.728
BALEARES	-	16	-	16	-	19.600	-	314
Avila	-	1	-	1	-	12.000	-	12
León	-	1	-	1	-	19.000	-	19
Salamanca	-	4	-	4	-	14.000	-	56
Valladolid	-	250	-	250	-	13.580	-	3.395
Zamora	-	3	-	3	-	13.000	-	39
CASTILLA Y LEÓN	-	259	-	259	-	13.595	-	3.521
Albacete	-	348	-	348	-	34.666	-	12.064
Ciudad Real	-	11	-	11	-	15.000	-	165
Cuenca	-	2	-	2	-	15.000	-	30
Toledo	-	17	-	17	-	18.053	-	307
CASTILLA-LA MANCHA	-	378	-	378	-	33.243	-	12.566
Alicante	-	97	-	97	-	25.000	-	2.425
Castellón	-	22	-	22	-	20.000	-	440
Valencia	-	58	-	58	-	15.300	-	887
C. VALENCIANA	-	177	-	177	-	21.200	-	3.752
R. DE MURCIA	-	75	-	75	-	19.000	-	1.425
Badajoz	-	293	-	293	-	15.070	-	4.416
Cáceres	-	5	-	5	-	12.800	-	64
EXTREMADURA	-	298	-	298	-	15.032	-	4.480
Almería	-	247	-	247	-	12.850	-	3.174
Cádiz	-	45	-	45	-	24.000	-	1.080
Córdoba	4	203	-	207	8.000	20.000	-	4.092
Granada	-	45	-	45	-	11.511	-	518
Huelva	-	5	-	5	-	16.000	-	80
Jaén	-	40	-	40	-	15.000	-	600
Málaga	-	17	-	17	-	21.000	-	357
Sevilla	1	46	-	47	7.500	18.500	-	859
ANDALUCÍA	5	648	-	653	7.900	16.543	-	10.760
Las Palmas	-	34	-	34	-	18.118	-	616
S.C. de Tenerife	-	24	7	31	-	18.000	24.400	603
CANARIAS	-	58	7	65	-	18.069	24.400	1.219
ESPAÑA	12	2.964	73	3.049	9.567	19.352	26.445	59.403

SUPERFICIES Y PRODUCCIONES DE CULTIVOS

13.6.12.1. HORTALIZAS DE HOJA O TALLO-ACELGA: Serie histórica de superficie, rendimiento, producción, precio y valor

Años	Superficie (miles de ha)	Rendimiento (qm/ha)	Producción (miles de t)	Precio medio percibido por los agricultores (euros/100kg)	Valor (miles de euros)
2000	2,6	277	72,1	29,08	20.967
2001	2,7	280	75,5	33,49	25.299
2002	2,8	274	76,0	35,42	26.912
2003	3,1	295	91,0	39,44	35.883
2004	2,9	256	75,3	36,04	27.145
2005	2,4	252	60,8	37,77	22.980
2006	2,4	265	63,9	46,75	29.895
2007	2,4	275	67,2	51,63	34.675
2008	2,3	280	64,7	46,56	30.141
2009	2,1	312	66,5	40,72	27.077
2010	2,2	272	59,4	42,03	24.960

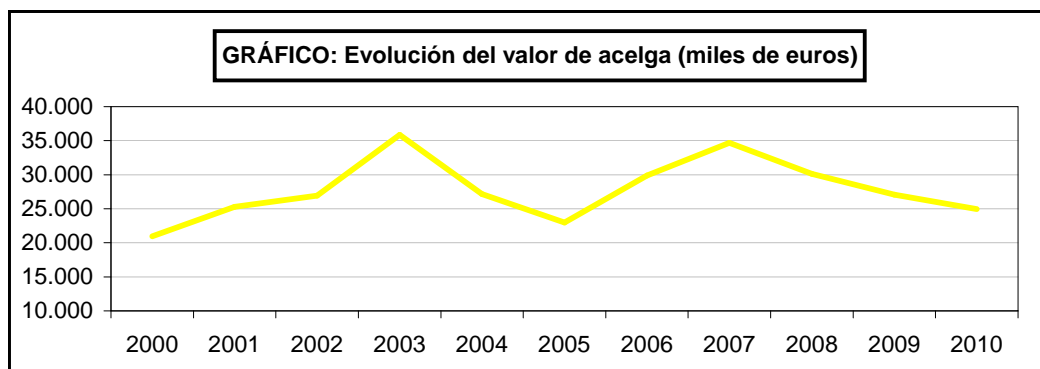
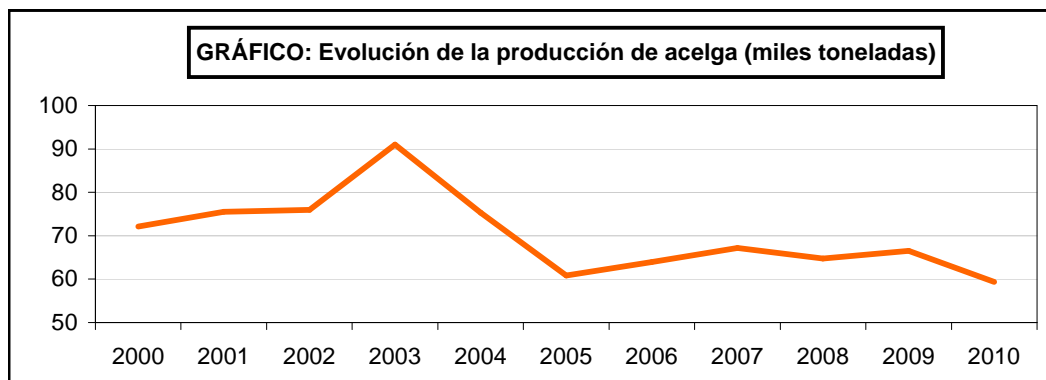
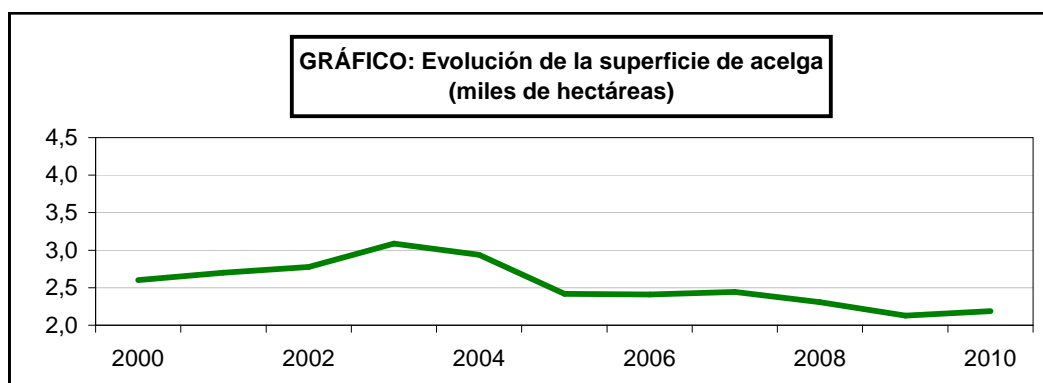

SUPERFICIES Y PRODUCCIONES DE CULTIVOS

13.6.12.2. HORTALIZAS DE HOJA O TALLO-ACELGA: Análisis provincial de superficie, rendimiento y producción, 2010

Provincias y Comunidades Autónomas	Superficie (hectáreas)				Rendimiento (kg/ha)			Producción (toneladas)
	Secano	Regadío		Total	Secano	Regadío		
		Aire libre	Protegido			Aire libre	Protegido	
A Coruña	-	28	5	33	-	51.500	55.000	1.717
Lugo	-	18	1	19	-	51.500	55.000	983
Ourense	-	23	4	27	-	59.480	110.000	1.808
Pontevedra	-	23	4	27	-	50.000	113.500	1.604
GALICIA	-	92	14	106	-	53.120	87.429	6.112
P. DE ASTURIAS	6	-	2	8	20.000	-	40.000	200
CANTABRIA	1	-	-	1	13.000	-	-	13
Alava	-	15	2	17	-	24.100	34.000	430
Guipúzcoa	14	14	3	31	16.500	24.500	38.000	688
Vizcaya	14	44	1	59	19.500	25.000	39.000	1.412
PAÍS VASCO	28	73	6	107	18.000	24.719	36.833	2.530
NAVARRA	-	191	30	221	-	43.632	84.000	10.854
LA RIOJA	-	48	7	55	-	48.500	85.000	2.923
Huesca	-	1	-	1	-	25.000	-	25
Teruel	-	-	-	-	-	-	-	-
Zaragoza	-	49	-	49	-	23.000	-	1.127
ARAGÓN	-	50	-	50	-	23.040	-	1.152
Barcelona	1	169	-	170	7.429	19.435	-	3.292
Girona	-	26	-	26	-	23.700	-	616
Lleida	-	30	-	30	-	22.333	-	670
Tarragona	-	89	-	89	-	27.539	-	2.451
CATALUÑA	1	314	-	315	7.429	22.362	-	7.029
BALEARES	-	42	-	42	-	18.450	-	775
Avila	-	2	-	2	-	16.000	-	32
Burgos	-	-	-	-	-	-	-	-
León	-	1	1	2	-	18.000	31.000	49
Salamanca	-	9	-	9	-	17.000	-	153
Segovia	-	10	-	10	-	30.000	-	300
Valladolid	-	95	-	95	-	14.500	-	1.378
Zamora	-	2	-	2	-	20.000	-	40
CASTILLA Y LEÓN	-	119	1	120	-	16.139	31.000	1.952
MADRID	-	15	5	20	-	10.000	20.000	250
Albacete	-	80	-	80	-	18.000	-	1.440
Ciudad Real	-	8	-	8	-	15.000	-	120
Toledo	-	46	-	46	-	18.500	-	851
CASTILLA-LA MANCHA	-	134	-	134	-	17.993	-	2.411
Alicante	-	77	-	77	-	25.000	-	1.925
Castellón	6	65	-	71	12.000	24.000	-	1.632
Valencia	-	42	-	42	-	22.000	-	924
C. VALENCIANA	6	184	-	190	12.000	23.962	-	4.481
R. DE MURCIA	-	64	-	64	-	28.000	-	1.792
Badajoz	-	66	-	66	-	18.000	-	1.188
Cáceres	-	7	-	7	-	18.000	-	126
EXTREMADURA	-	73	-	73	-	18.000	-	1.314
Almería	-	69	-	69	-	14.319	-	988
Cádiz	-	277	-	277	-	24.500	-	6.787
Córdoba	1	73	-	74	8.000	25.000	-	1.833
Granada	-	39	-	39	-	26.974	-	1.052
Huelva	-	2	-	2	-	22.000	-	44
Jaén	-	47	-	47	-	19.500	-	917
Málaga	1	105	-	106	-	25.000	-	2.625
Sevilla	-	2	-	2	-	22.000	-	44
ANDALUCÍA	2	614	-	616	4.000	23.259	-	14.290
Las Palmas	7	20	-	27	1.200	24.500	-	498
S.C. de Tenerife	1	30	7	38	12.000	20.000	28.300	810
CANARIAS	8	50	7	65	2.550	21.800	28.300	1.308
ESPAÑA	52	2.063	72	2.187	14.324	26.015	69.015	59.386

SUPERFICIES Y PRODUCCIONES DE CULTIVOS

13.6.13.1. HORTALIZAS DE HOJA O TALLO-CARDO: Análisis provincial de superficie, rendimiento y producción, 2010

Provincias y Comunidades Autónomas	Superficie (hectáreas)				Rendimiento (kg/ha)			Producción (toneladas)
	Secano	Regadío		Total	Secano	Regadío		
		Aire libre	Protegido			Aire libre	Protegido	
Alava	-	1	-	1	-	24.750	-	25
Guipúzcoa	-	-	-	-	-	-	-	-
Vizcaya	1	1	-	2	14.000	26.500	-	41
PAÍS VASCO	1	2	-	3	14.000	25.625	-	66
NAVARRA	-	277	-	277	-	36.988	-	10.246
LA RIOJA	-	43	-	43	-	42.000	-	1.806
Barcelona	-	3	-	3	-	20.000	-	60
Girona	-	1	-	1	-	13.000	-	13
CATALUÑA	-	4	-	4	-	18.250	-	73
Avila	-	1	-	1	-	12.000	-	12
Soria	-	12	-	12	-	15.000	-	180
CASTILLA Y LEÓN	-	13	-	13	-	14.769	-	192
Alicante	-	9	-	9	-	35.000	-	315
Castellón	-	10	-	10	-	22.000	-	220
Valencia	-	83	-	83	-	28.000	-	2.324
C. VALENCIANA	-	102	-	102	-	28.029	-	2.859
R. DE MURCIA	-	9	-	9	-	14.500	-	131
Cádiz	-	8	-	8	-	24.000	-	192
Córdoba	-	46	-	46	-	20.000	-	920
Huelva	1	-	-	1	6.500	-	-	7
Jaén	-	47	-	47	-	18.000	-	846
Sevilla	1	-	-	1	6.500	-	-	7
ANDALUCÍA	2	101	-	103	6.500	19.386	-	1.972
ESPAÑA	3	551	-	554	9.000	31.425	-	17.345

SUPERFICIES Y PRODUCCIONES DE CULTIVOS

13.6.14.1. HORTALIZAS DE HOJA O TALLO-ACHICORIA VERDE: Análisis provincial de superficie, rendimiento y producción, 2010

Provincias y Comunidades Autónomas	Superficie (hectáreas)				Rendimiento (kg/ha)			Producción (toneladas)
	Secano	Regadío		Total	Secano	Regadío		
		Aire libre	Protegido			Aire libre	Protegido	
NAVARRA	-	50	5	55	-	31.810	39.700	1.789
León	-	15	-	15	-	10.000	-	150
Zamora	-	20	-	20	-	-	-	-
CASTILLA Y LEÓN	-	35	-	35	-	4.286	-	150
Almería	-	9	-	9	-	12.000	-	108
Cádiz	-	20	-	20	-	25.000	-	500
Jaén	-	1	-	1	-	18.000	-	18
ANDALUCÍA	-	30	-	30	-	20.867	-	626
ESPAÑA	-	115	5	120	-	20.578	39.700	2.565

SUPERFICIES Y PRODUCCIONES DE CULTIVOS

13.6.15.1. HORTALIZAS DE HOJA O TALLO-ENDIVIA: Análisis provincial de superficie, rendimiento y producción, 2010

Provincias y Comunidades Autónomas	Superficie (hectáreas)			Rendimiento (kg/ha)			Producción (toneladas)	
	Secano	Regadío		Total	Secano	Regadío		
		Aire libre	Protegido			Aire libre		Protegido
NAVARRA	-	48	-	48	-	26.292	-	1.262
Huesca	-	120	-	120	-	20.000	-	2.400
ARAGÓN	-	120	-	120	-	20.000	-	2.400
Barcelona	-	-	1	1	-	-	9.000	9
Girona	-	5	-	5	-	9.000	-	45
CATALUÑA	-	5	1	6	-	9.000	9.000	54
Ávila	-	2	-	2	-	18.000	-	36
Segovia	-	137	-	137	-	29.817	-	4.085
Valladolid	-	79	-	79	-	15.000	-	1.185
CASTILLA Y LEÓN	-	218	-	218	-	24.339	-	5.306
Cuenca	-	9	-	9	-	21.000	-	189
CASTILLA-LA MANCHA	-	9	-	9	-	21.000	-	189
Huelva	-	2	-	2	-	20.000	-	40
Málaga	-	3	-	3	-	10.000	-	30
Sevilla	-	2	-	2	-	12.500	-	25
ANDALUCÍA	-	7	-	7	-	13.571	-	95
ESPAÑA	-	407	1	408	-	22.843	9.000	9.306

SUPERFICIES Y PRODUCCIONES DE CULTIVOS

13.6.16.1. HORTALIZAS DE HOJA O TALLO-BORRAJA: Análisis provincial de superficie, rendimiento y producción, 2010

Provincias y Comunidades Autónomas	Superficie (hectáreas)				Rendimiento (kg/ha)			Producción (toneladas)
	Secano	Regadío		Total	Secano	Regadío		
		Aire libre	Protegido			Aire libre	Protegido	
NAVARRA	-	73	-	73	-	60.760	-	4.436
LA RIOJA	-	13	12	25	-	38.000	70.000	1.334
Zaragoza	-	47	-	47	-	60.000	-	2.820
ARAGÓN	-	47	-	47	-	60.000	-	2.820
Barcelona	-	2	-	2	-	13.000	-	26
CATALUÑA	-	2	-	2	-	13.000	-	26
Alicante	-	28	-	28	-	25.000	-	700
Valencia	-	130	-	130	-	18.000	-	2.340
C. VALENCIANA	-	158	-	158	-	19.241	-	3.040
ESPAÑA	-	293	12	305	-	36.913	70.000	11.656

SUPERFICIES Y PRODUCCIONES DE CULTIVOS

13.6.17.1. HORTALIZAS DE HOJA O TALLO-BERZA: Análisis provincial de superficie, rendimiento y producción, 2010

Provincias y Comunidades Autónomas	Superficie (hectáreas)				Rendimiento (kg/ha)			Producción (toneladas)
	Secano	Regadío		Total	Secano	Regadío		
		Aire libre	Protegido			Aire libre	Protegido	
A Coruña	50	13	-	63	44.650	49.962	-	2.882
Lugo	68	17	-	85	44.662	50.000	-	3.887
Ourense	44	11	-	55	44.650	50.310	-	2.518
Pontevedra	38	10	-	48	44.650	49.930	-	2.196
GALICIA	200	51	-	251	44.654	50.043	-	11.483
P. DE ASTURIAS	135	-	-	135	20.000	-	-	2.700
CANTABRIA	7	-	-	7	14.600	-	-	102
Alava	11	21	-	32	19.100	30.000	-	840
Guipúzcoa	16	-	-	16	19.500	-	-	312
Vizcaya	19	5	-	24	23.950	30.000	-	605
PAÍS VASCO	46	26	-	72	21.242	30.000	-	1.757
Barcelona	-	7	-	7	8.000	23.857	-	167
Girona	-	25	-	25	-	26.945	-	674
Lleida	-	2	-	2	-	28.500	-	57
Tarragona	-	13	-	13	-	28.423	-	370
CATALUÑA	-	47	-	47	-	26.960	-	1.268
Burgos	-	-	-	-	-	-	-	-
León	-	3	-	3	-	34.500	-	104
Salamanca	-	55	-	55	-	20.000	-	1.100
Segovia	-	10	-	10	-	10.000	-	100
Valladolid	-	19	-	19	-	25.000	-	476
Zamora	-	5	-	5	-	25.000	-	125
CASTILLA Y LEÓN	-	92	-	92	-	20.690	-	1.905
Alicante	-	2	-	2	-	22.000	-	44
C. VALENCIANA	-	2	-	2	-	22.000	-	44
Almería	-	3	-	3	-	15.000	-	45
Córdoba	-	10	-	10	-	20.000	-	200
Huelva	-	1	-	1	-	8.500	-	9
Jaén	-	7	-	7	-	27.000	-	189
Málaga	-	11	-	11	-	20.000	-	220
Sevilla	-	1	-	1	-	8.500	-	9
ANDALUCÍA	-	33	-	33	-	20.333	-	672
ESPAÑA	388	251	-	639	32.758	28.756	-	19.931

SUPERFICIES Y PRODUCCIONES DE CULTIVOS

13.6.18.1. HORTALIZAS DE HOJA O TALLO-APIO: Análisis provincial de superficie, rendimiento y producción, 2010

Provincias y Comunidades Autónomas	Superficie (hectáreas)				Rendimiento (kg/ha)			Producción (toneladas)
	Secano	Regadío		Total	Secano	Regadío		
		Aire libre	Protegido			Aire libre	Protegido	
LA RIOJA	-	19	-	19	-	30.500	-	580
Barcelona	1	142	-	143	14.000	26.542	-	3.783
Girona	-	11	-	11	-	50.500	-	556
Lleida	-	4	-	4	-	32.500	-	130
Tarragona	-	134	-	134	-	37.313	-	5.000
CATALUÑA	1	291	-	292	14.000	32.489	-	9.469
BALEARES	-	17	-	17	-	18.300	-	311
MADRID	-	1	-	1	-	20.000	-	20
Alicante	-	148	-	148	-	80.000	-	11.840
Castellón	-	4	-	4	-	25.000	-	100
Valencia	-	10	-	10	-	28.000	-	280
C. VALENCIANA	-	162	-	162	-	75.432	-	12.220
R. DE MURCIA	-	765	-	765	-	60.000	-	45.900
Almería	-	50	-	50	-	24.800	-	1.240
Cádiz	-	16	-	16	-	28.000	-	448
Córdoba	-	1	-	1	-	25.000	-	25
Granada	-	37	-	37	-	35.730	-	1.322
Huelva	-	5	-	5	-	21.000	-	105
Jaén	-	4	-	4	-	18.500	-	74
Málaga	-	26	-	26	-	22.000	-	572
Sevilla	-	56	-	56	-	22.500	-	1.260
ANDALUCÍA	-	195	-	195	-	25.877	-	5.046
Las Palmas	-	7	-	7	-	38.000	-	266
S.C. de Tenerife	-	4	-	4	-	25.700	-	103
CANARIAS	-	11	-	11	-	33.527	-	369
ESPAÑA	1	1.461	-	1.462	14.000	50.582	-	73.915

SUPERFICIES Y PRODUCCIONES DE CULTIVOS

13.6.19.1. HORTALIZAS DE HOJA O TALLO-GRELO: Análisis provincial de superficie, rendimiento y producción, 2010

Provincias y Comunidades Autónomas	Superficie (hectáreas)				Rendimiento (kg/ha)			Producción (toneladas)
	Secano	Regadío		Total	Secano	Regadío		
		Aire libre	Protegido			Aire libre	Protegido	
A Coruña	3.038	166	-	3.204	13.500	13.500	-	43.254
Lugo	2.219	68	-	2.287	11.690	30.040	-	27.983
Ourense	1.024	21	-	1.045	8.000	8.000	-	8.360
Pontevedra	384	38	-	422	10.000	-	-	3.840
GALICIA	6.665	293	-	6.958	11.851	15.194	-	83.437
Badajoz	-	47	-	47	-	16.275	-	765
EXTREMADURA	-	47	-	47	-	16.275	-	765
ESPAÑA	6.665	340	-	7.005	11.851	15.343	-	84.202

SUPERFICIES Y PRODUCCIONES DE CULTIVOS

13.6.20.1. HORTALIZAS DE FRUTO-SANDÍA: Serie histórica de superficie, rendimiento, producción, precio, valor

Años	Superficie (miles de hectáreas)	Rendimiento (qm/ha)	Producción (miles de toneladas)	Precio medio percibido por los agricultores (euros/100kg)	Valor (miles de euros)
2000	18,3	392	717,4	17,83	127.927
2001	17,7	376	664,6	20,52	136.375
2002	15,7	397	622,5	19,16	119.280
2003	16,0	458	733,0	30,23	221.600
2004	17,2	474	816,2	17,58	143.489
2005	16,2	443	719,6	19,80	142.485
2006	16,2	452	730,9	21,59	157.802
2007	16,9	469	790,9	24,12	190.776
2008	15,7	461	723,2	37,08	268.149
2009	18,1	471	852,0	23,06	196.466
2010	18,6	420	782,4	40,14	314.067

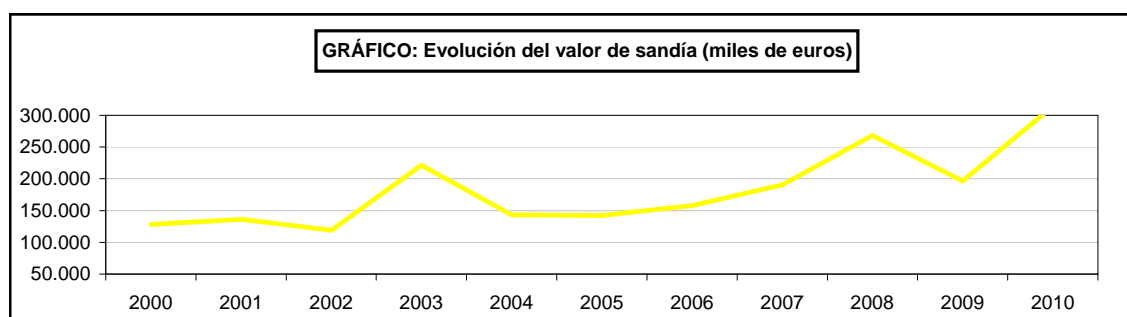
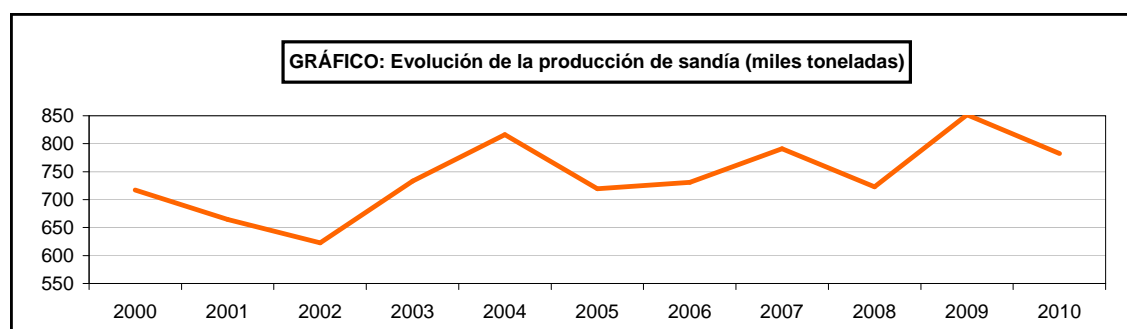
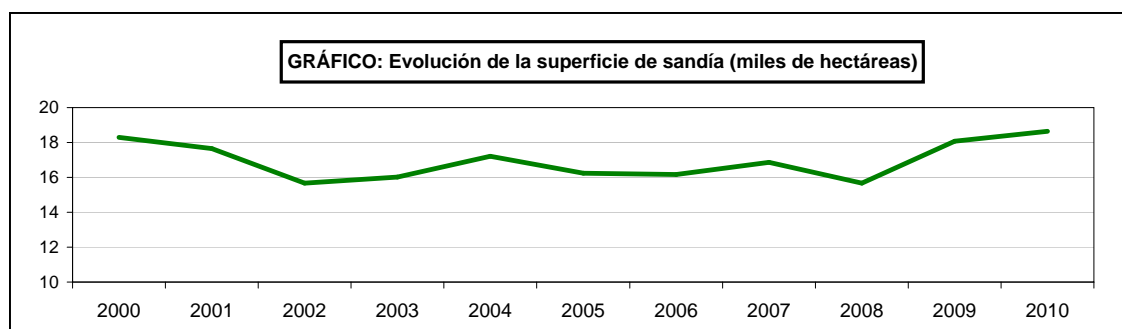

SUPERFICIES Y PRODUCCIONES DE CULTIVOS

13.6.20.2. HORTALIZAS DE FRUTO-SANDÍA: Análisis provincial de superficie, rendimiento y producción, 2010

Provincias y Comunidades Autónomas	Superficie (hectáreas)				Rendimiento (kg/ha)			Producción (toneladas)
	Secano	Regadío		Total	Secano	Regadío		
		Aire libre	Protegido			Aire libre	Protegido	
LA RIOJA	-	3	-	3	-	18.000	-	54
Teruel	-	36	-	36	-	37.000	-	1.332
Zaragoza	-	171	-	171	-	40.630	-	6.948
ARAGÓN	-	207	-	207	-	39.999	-	8.280
Barcelona	12	23	-	35	6.500	33.211	-	842
Girona	-	16	-	16	-	24.940	-	399
Lleida	-	19	-	19	-	24.684	-	469
Tarragona	-	192	-	192	-	26.286	-	5.047
CATALUÑA	12	250	-	262	6.500	26.715	-	6.757
BALEARES	-	325	42	367	-	33.350	46.600	12.796
Avila	8	14	-	22	12.500	34.000	-	576
León	-	4	-	4	-	41.000	-	164
Salamanca	10	10	-	20	6.000	13.000	-	190
Segovia	-	20	-	20	-	14.200	-	284
Valladolid	-	5	-	5	-	24.000	-	120
Zamora	18	2	-	20	10.000	30.000	-	240
CASTILLA Y LEÓN	36	55	-	91	9.444	22.436	-	1.574
MADRID	50	-	-	50	4.500	-	-	225
Albacete	-	124	-	124	-	25.000	-	3.100
Ciudad Real	-	2.492	-	2.492	-	29.628	-	73.833
Cuenca	-	10	-	10	-	40.000	-	400
Toledo	1.257	316	-	1.573	15.300	23.400	-	26.627
CASTILLA-LA MANCHA	1.257	2.942	-	4.199	15.300	28.799	-	103.960
Alicante	-	173	22	195	12.000	50.000	80.000	10.410
Castellón	161	392	-	553	8.000	22.500	-	10.108
Valencia	-	-	1.138	1.138	-	-	46.000	52.348
C. VALENCIANA	161	565	1.160	1.886	8.000	30.920	46.645	72.866
R. DE MURCIA	-	1.816	163	1.979	-	50.000	80.000	103.840
Badajoz	89	265	-	354	9.420	37.390	-	10.747
Cáceres	72	172	-	244	8.900	30.370	-	5.864
EXTREMADURA	161	437	-	598	9.187	34.627	-	16.611
Almería	-	875	4.641	5.516	-	55.508	61.030	331.809
Cádiz	-	421	-	421	-	25.000	-	10.525
Córdoba	136	460	286	882	8.000	25.959	36.500	23.468
Granada	-	54	236	290	-	25.000	57.100	14.825
Huelva	45	305	-	350	7.000	27.655	-	8.750
Jaén	20	127	-	147	5.100	25.000	-	3.277
Málaga	10	134	-	144	15.000	38.645	-	5.328
Sevilla	68	1.004	25	1.097	22.500	48.500	72.500	52.037
ANDALUCÍA	279	3.380	5.188	8.847	11.416	40.789	59.554	450.019
Las Palmas	47	74	16	137	25.000	38.351	45.000	4.733
S.C. de Tenerife	-	11	11	22	-	25.000	40.000	715
CANARIAS	47	85	27	159	25.000	36.623	42.963	5.448
ESPAÑA	2.003	10.065	6.580	18.648	13.481	37.377	57.634	782.430

SUPERFICIES Y PRODUCCIONES DE CULTIVOS

13.6.21.1. HORTALIZAS DE FRUTO-MELÓN: Serie histórica de superficie, rendimiento, producción, precio, valor

Años	Superficie (miles de hectáreas)	Rendimiento (qm/ha)	Producción (miles de toneladas)	Precio medio percibido por los agricultores (euros/100kg)	Valor (miles de euros)
2000	41,6	257	1.068,0	26,4	281.952,0
2001	40,2	258	1.038,0	25,8	267.689,6
2002	39,2	281	1.101,8	23,6	259.469,0
2003	38,9	275	1.071,2	31,7	339.249,0
2004	37,6	285	1.071,2	29,7	318.561,2
2005	40,4	269	1.086,7	25,8	280.807,9
2006	40,3	270	1.087,9	31,0	337.363,1
2007	38,7	306	1.183,2	34,6	409.844,5
2008	33,4	312	1.042,4	42,1	438.449,8
2009	31,3	314	984,8	30,1	296.322,1
2010	30,6	303	926,7	37,0	343.061,7

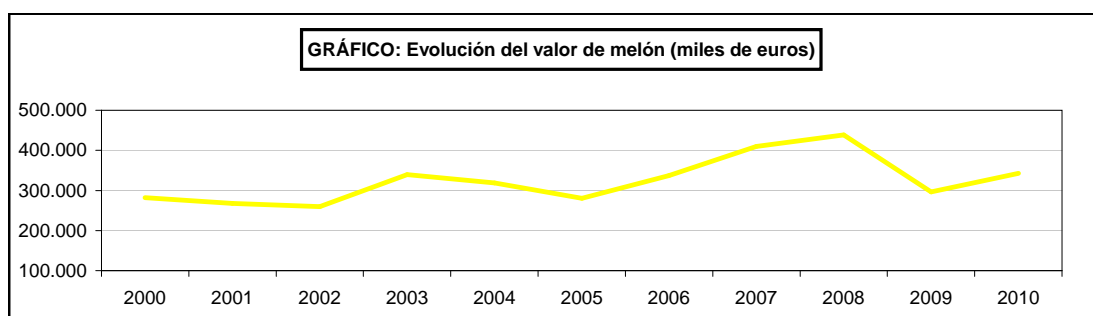
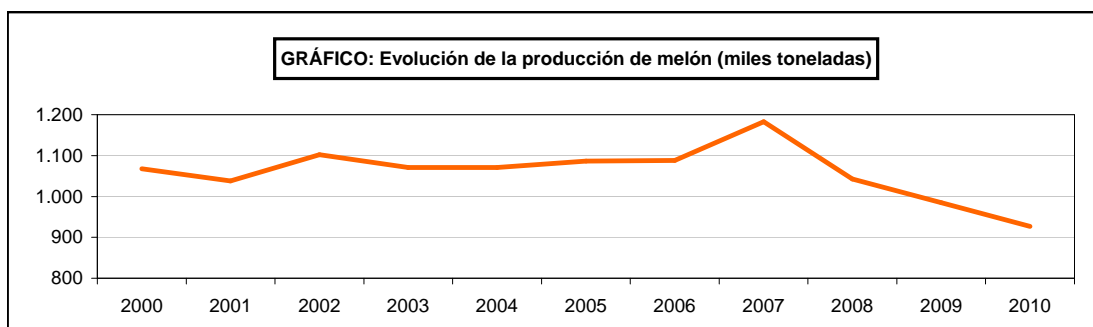
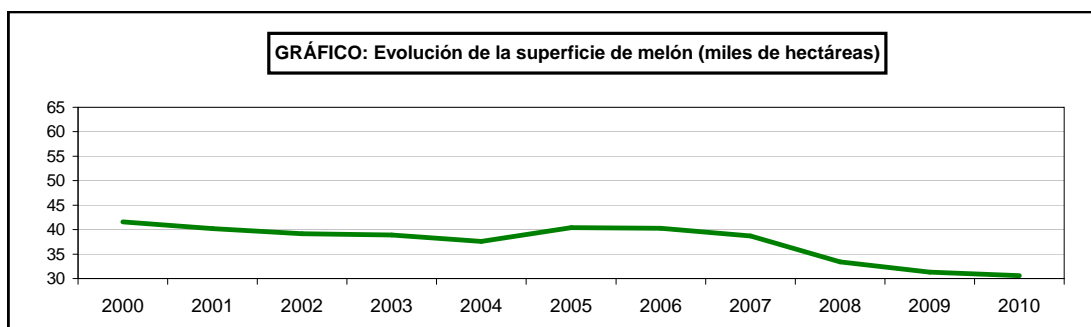

SUPERFICIES Y PRODUCCIONES DE CULTIVOS

13.6.21.2. HORTALIZAS DE FRUTO-MELÓN: Serie histórica de superficie y producción según clases

Años	Melón de piel lisa		Melón tendral		Melón cantalupo		Otros melones	
	Superficie (miles de hectáreas)	Producción (miles de toneladas)	Superficie (miles de hectáreas)	Producción (miles de toneladas)	Superficie (miles de hectáreas)	Producción (miles de toneladas)	Superficie (miles de hectáreas)	Producción (miles de toneladas)
2000	6,9	144,3	4,3	91,7	4,9	157,6	25,5	674,4
2001	6,2	123,2	4,2	90,3	5,5	209,9	24,2	614,5
2002	6,2	146,1	4,0	96,1	3,6	134,0	25,3	725,7
2003	6,6	168,4	4,1	88,7	2,8	92,4	25,4	721,7
2004	6,5	147,3	4,0	89,4	2,6	91,3	24,5	743,1
2005	8,1	173,1	4,8	99,7	2,3	75,2	25,3	738,7
2006	7,0	168,6	4,6	97,8	2,5	84,1	26,2	737,3
2007	5,4	149,1	3,4	92,3	2,7	90,9	27,3	851,0
2008	4,3	121,6	3,2	84,9	2,0	72,3	23,9	763,6
2009	4,3	118,3	1,8	37,4	2,3	81,0	22,9	748,1
2010	3,9	108,9	1,5	29,0	2,3	55,6	23,4	737,0

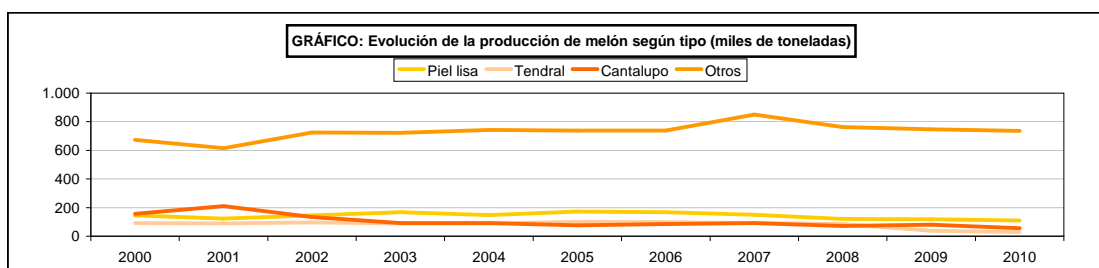
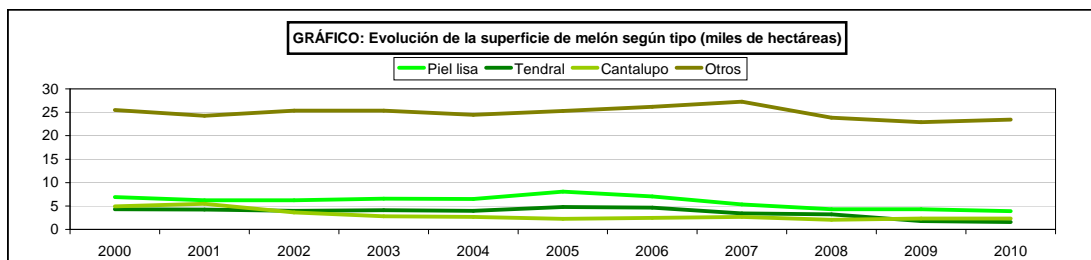

SUPERFICIES Y PRODUCCIONES DE CULTIVOS

13.6.21.3. HORTALIZAS DE FRUTO-MELÓN: Análisis provincial de superficie, rendimiento y producción, 2010

Provincias y Comunidades Autónomas	Superficie (hectáreas)				Rendimiento (kg/ha)			Producción (toneladas)
	Secano	Regadío		Total	Secano	Regadío		
		Aire libre	Protegido			Aire libre	Protegido	
NAVARRA	-	3	-	3	-	22.500	-	68
LA RIOJA	-	8	-	8	-	22.000	-	176
Teruel	-	12	-	12	-	20.000	-	240
ARAGÓN	-	12	-	12	-	20.000	-	240
Barcelona	68	36	-	104	5.500	25.712	-	1.299
Girona	-	23	-	23	-	21.460	-	493
Lleida	30	96	-	126	10.000	20.448	-	2.263
Tarragona	3	116	-	119	6.500	23.694	-	2.768
CATALUÑA	101	271	-	372	6.866	22.623	-	6.823
BALEARES	15	120	45	180	14.000	24.000	32.300	4.544
Ávila	3	11	-	14	6.700	23.600	-	280
Salamanca	11	9	-	20	6.000	13.000	-	184
Segovia	-	35	-	35	-	20.000	-	700
Valladolid	-	19	-	19	-	31.368	-	596
Zamora	28	2	-	30	9.885	20.000	-	316
CASTILLA Y LEÓN	42	76	-	118	8.640	22.534	-	2.076
MADRID	54	297	-	351	3.750	25.000	-	7.628
Albacete	5	300	-	305	3.000	30.000	-	9.015
Ciudad Real	-	9.144	-	9.144	-	35.000	-	320.040
Cuenca	180	89	-	269	4.500	32.000	-	3.658
Toledo	543	915	-	1.458	4.200	13.182	-	14.342
CASTILLA-LA MANCHA	728	10.448	-	11.176	4.266	32.920	-	347.055
Alicante	-	641	193	834	-	24.979	35.000	22.767
Castellón	94	649	13	756	5.500	17.676	30.000	12.379
Valencia	4	-	70	74	15.000	-	21.800	1.586
C. VALENCIANA	98	1.290	276	1.664	5.888	21.305	31.417	36.732
R. DE MURCIA	-	5.807	228	6.035	-	35.500	60.000	219.829
Badajoz	355	82	1.706	2.143	6.560	28.880	29.380	54.819
Cáceres	67	15	288	370	5.830	27.110	27.785	8.799
EXTREMADURA	422	97	1.994	2.513	6.444	28.606	29.150	63.618
Almería	-	283	3.756	4.039	-	25.598	35.868	141.964
Cádiz	-	478	-	478	-	20.000	-	9.560
Córdoba	169	711	250	1.130	6.500	20.306	31.000	23.286
Granada	12	55	67	134	15.872	30.600	55.550	5.595
Huelva	30	270	-	300	8.100	21.325	-	6.000
Jaén	35	107	-	142	5.200	24.000	-	2.750
Málaga	95	637	-	732	4.000	22.386	-	14.640
Sevilla	48	954	60	1.062	7.000	27.689	49.000	29.691
ANDALUCÍA	389	3.495	4.133	8.017	6.247	23.441	36.083	233.486
Las Palmas	24	52	48	124	15.000	28.558	34.479	3.500
S.C. de Tenerife	-	6	22	28	-	24.700	35.000	918
CANARIAS	24	58	70	152	15.000	28.159	34.643	4.418
ESPAÑA	1.873	21.982	6.746	30.601	5.692	31.050	34.611	926.693

SUPERFICIES Y PRODUCCIONES DE CULTIVOS

13.6.21.4 HORTALIZAS DE FRUTO-MELÓN: Análisis provincial de superficie y producción según clases, 2010

Provincias y Comunidades Autónomas	Melón de piel lisa		Melón tendral		Melón cantalupo		Otros melones	
	Superficie (hectáreas)	Producción (toneladas)	Superficie (hectáreas)	Producción (toneladas)	Superficie (hectáreas)	Producción (toneladas)	Superficie (hectáreas)	Producción (toneladas)
NAVARRA	-	-	-	-	-	-	3	68
LA RIOJA	-	-	8	176	-	-	-	-
Teruel	-	-	-	-	-	-	12	240
ARAGÓN	-	-	-	-	-	-	12	240
Barcelona	23	358	2	42	296	3.437	155	1.087
Girona	-	-	2	48	152	1.607	38	319
Lleida	4	53	-	-	56	614	9	72
Tarragona	1	16	-	-	191	2.764	30	268
CATALUÑA	28	427	4	90	695	8.422	232	1.746
BALEARES	47	1.181	97	2.454	-	-	36	909
Avila	14	280	-	-	-	-	-	-
Salamanca	7	70	3	33	-	-	10	81
Segovia	-	-	-	-	-	-	35	700
Valladolid	12	431	7	165	-	-	-	-
Zamora	-	-	-	-	-	-	30	316
CASTILLA Y LEÓN	33	781	10	198	-	-	75	1.097
MADRID	234	5.085	117	2.543	-	-	-	-
Albacete	92	2.705	122	3.606	-	-	91	2.704
Ciudad Real	-	-	-	-	-	-	9.144	320.040
Cuenca	269	3.658	-	-	-	-	-	-
Toledo	73	718	146	1.434	44	430	1.195	11.760
CASTILLA-LA MANCHA	434	7.081	268	5.040	44	430	10.430	334.504
Alicante	175	3.763	98	2.107	389	13.027	172	3.870
Castellón	-	-	651	10.838	20	335	85	1.206
Valencia	74	1.586	-	-	-	-	-	-
C. VALENCIANA	249	5.349	749	12.945	409	13.362	257	5.076
R. DE MURCIA	1.379	52.759	-	-	253	13.190	4.403	153.880
Badajoz	-	-	-	-	-	-	2.143	54.819
Cáceres	-	-	-	-	-	-	370	8.799
EXTREMADURA	-	-	-	-	-	-	2.513	63.618
Almería	-	-	-	-	-	-	4.039	141.964
Cádiz	127	2.538	-	-	108	2.171	243	4.851
Córdoba	565	11.642	113	2.329	339	6.986	113	2.329
Granada	-	-	-	-	-	-	134	5.595
Huelva	95	2.120	180	3.205	5	123	20	552
Jaén	-	-	-	-	-	-	142	2.750
Málaga	-	-	-	-	300	5.999	432	8.641
Sevilla	734	19.977	-	-	155	4.916	173	4.798
ANDALUCÍA	1.521	36.277	293	5.534	907	20.195	5.296	171.480
Las Palmas	-	-	-	-	-	-	124	3.500
S.C. de Tenerife	-	-	-	-	-	-	28	918
CANARIAS	-	-	-	-	-	-	152	4.418
ESPAÑA	3.925	108.940	1.546	28.980	2.308	55.599	23.409	737.036

SUPERFICIES Y PRODUCCIONES DE CULTIVOS

13.6.22.1. HORTALIZAS DE FRUTO-CALABAZA: Análisis provincial de superficie, rendimiento y producción, 2010

Provincias y Comunidades Autónomas	Superficie (hectáreas)				Rendimiento (kg/ha)			Producción (toneladas)
	Secano	Regadío		Total	Secano	Regadío		
		Aire libre	Protegido			Aire libre	Protegido	
CANTABRIA	1	-	-	1	12.000	-	-	12
Alava	-	3	-	3	-	10.000	-	31
Guipúzcoa	4	3	-	7	13.500	21.000	-	117
Vizcaya	8	-	-	8	12.000	-	-	96
PAÍS VASCO	12	6	-	18	12.500	15.500	-	244
NAVARRA	-	6	-	6	-	25.500	-	153
LA RIOJA	-	5	-	5	-	25.000	-	125
Barcelona	3	36	-	39	10.799	18.767	-	708
Girona	-	2	-	2	-	48.300	-	97
Lleida	-	17	-	17	-	28.411	-	483
Tarragona	-	1	-	1	-	35.000	-	35
CATALUÑA	3	56	-	59	10.799	23.039	-	1.323
BALEARES	-	36	-	36	-	15.900	-	572
Avila	-	9	-	9	-	25.000	-	225
Segovia	-	15	-	15	-	25.000	-	375
Soria	-	-	-	-	-	-	-	-
Valladolid	-	142	-	142	-	24.420	-	3.468
Zamora	3	13	-	16	25.000	40.000	-	595
CASTILLA Y LEÓN	3	179	-	182	25.000	25.629	-	4.663
MADRID	-	8	-	8	-	20.000	-	160
Albacete	-	10	-	10	-	18.000	-	180
Ciudad Real	-	22	-	22	-	10.000	-	220
Cuenca	-	5	-	5	-	36.000	-	180
Toledo	80	33	-	113	4.250	15.500	-	851
CASTILLA-LA MANCHA	80	70	-	150	4.250	15.593	-	1.431
Alicante	-	224	-	224	-	32.500	-	7.280
Castellón	17	45	-	62	8.000	20.000	-	1.036
Valencia	-	316	-	316	-	21.500	-	6.794
C. VALENCIANA	17	585	-	602	8.000	25.597	-	15.110
R. DE MURCIA	-	96	-	96	-	21.500	-	2.064
Badajoz	-	14	-	14	-	25.000	-	350
Cáceres	-	9	-	9	-	27.780	-	250
EXTREMADURA	-	23	-	23	-	26.088	-	600
Almería	-	10	7	17	-	12.000	35.000	365
Córdoba	-	27	-	27	-	30.000	-	810
Granada	-	9	-	9	-	48.889	-	440
Huelva	-	20	-	20	-	17.500	-	350
Jaén	-	71	-	71	-	28.800	-	2.045
Málaga	-	25	-	25	-	30.000	-	750
Sevilla	3	10	-	13	8.500	37.500	-	401
ANDALUCÍA	3	172	7	182	8.500	28.429	35.000	5.161
Las Palmas	55	355	11	421	30.000	42.704	61.818	17.490
S.C. de Tenerife	6	185	-	191	13.300	25.000	-	4.705
CANARIAS	61	540	11	612	28.357	36.639	61.818	22.195
ESPAÑA	180	1.782	18	1.980	13.893	28.275	51.389	53.813

SUPERFICIES Y PRODUCCIONES DE CULTIVOS

13.6.23.1. HORTALIZAS DE FRUTO-PEPINO: Serie histórica de superficie, rendimiento, producción, precio, valor

Años	Superficie (miles de hectáreas)	Rendimiento (qm/ha)	Producción (miles de toneladas)	Precio medio percebido por los agricultores (euros/100kg)	Valor (miles de euros)
2000	6,6	631	416,5	39,58	164.851
2001	7,8	706	547,8	55,29	302.870
2002	7,5	695	517,7	40,70	210.721
2003	6,9	836	573,1	51,31	294.062
2004	7,1	767	546,6	35,62	194.692
2005	7,5	635	474,9	50,00	237.474
2006	8,0	796	634,9	41,96	266.389
2007	7,3	765	558,8	48,56	271.362
2008	8,3	809	670,2	44,41	297.619
2009	8,0	702	563,6	42,39	238.896
2010	8,1	816	665,0	48,43	322.047

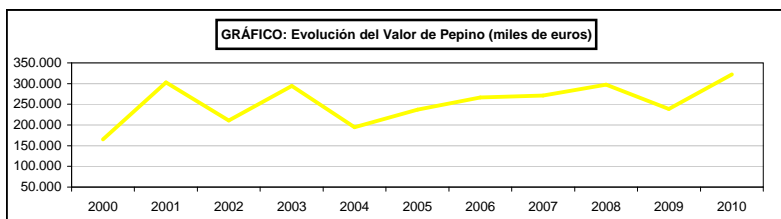
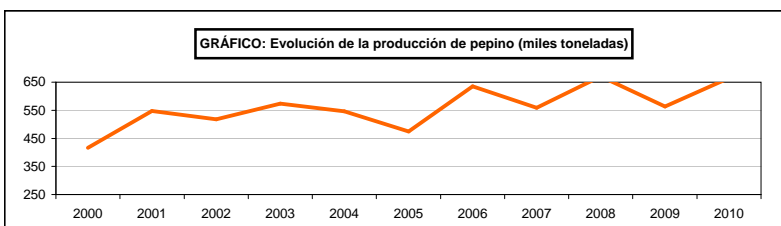
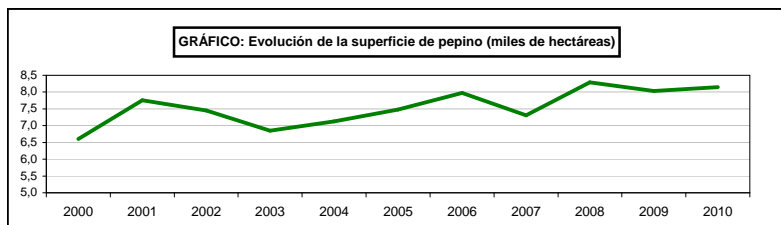

SUPERFICIES Y PRODUCCIONES DE CULTIVOS

13.6.23.2. HORTALIZAS DE FRUTO-PEPINO: Análisis provincial de superficie, rendimiento y producción, 2010

Provincias y Comunidades Autónomas	Superficie (hectáreas)				Rendimiento (kg/ha)			Producción (toneladas)
	Secano	Regadío		Total	Secano	Regadío		
		Aire libre	Protegido			Aire libre	Protegido	
A Coruña	-	1	-	1	-	39.394	-	39
Ourense	-	1	-	1	-	30.303	-	30
Pontevedra	-	2	-	2	-	39.394	-	79
GALICIA	-	4	-	4	-	37.121	-	148
CANTABRIA	1	-	-	1	8.500	-	-	9
Alava	-	3	-	3	-	23.400	-	70
Guipúzcoa	2	1	-	3	14.000	25.000	-	53
Vizcaya	1	3	2	6	12.500	21.500	57.000	191
PAÍS VASCO	3	7	2	12	13.500	22.814	57.000	314
NAVARRA	-	-	23	23	-	-	91.000	2.093
LA RIOJA	-	16	2	18	-	26.500	86.000	596
Zaragoza	-	1	-	1	-	20.000	-	20
ARAGÓN	-	1	-	1	-	20.000	-	20
Barcelona	-	56	-	56	-	31.679	-	1.774
Girona	-	11	-	11	-	29.080	-	319
Lleida	-	16	-	16	-	29.188	-	467
Tarragona	-	31	-	31	-	29.516	-	915
CATALUÑA	-	114	-	114	-	30.490	-	3.475
BALEARES	-	61	-	61	-	19.110	-	1.166
Ávila	-	5	-	5	-	30.000	-	150
Palencia	-	-	1	1	-	-	80.000	80
Valladolid	-	11	-	11	-	60.000	-	660
Zamora	-	3	-	3	-	118.666	-	356
CASTILLA Y LEÓN	-	19	1	20	-	61.368	80.000	1.246
MADRID	-	-	60	60	-	-	25.000	1.500
Albacete	-	20	-	20	-	20.000	-	400
Ciudad Real	-	17	-	17	-	30.000	-	510
Cuenca	-	20	-	20	-	20.000	-	400
Toledo	-	30	-	30	-	20.833	-	625
CASTILLA-LA MANCHA	-	87	-	87	-	22.241	-	1.935
Alicante	-	30	40	70	-	20.000	45.000	2.400
Castellón	-	63	5	68	-	20.000	35.000	1.435
Valencia	-	-	16	16	-	-	61.500	984
C. VALENCIANA	-	93	61	154	-	20.000	48.508	4.819
R. DE MURCIA	-	158	150	308	-	25.000	60.000	12.950
Badajoz	-	-	20	20	-	-	183.350	3.667
EXTREMADURA	-	-	20	20	-	-	183.350	3.667
Almería	-	-	4.498	4.498	-	-	84.108	378.317
Cádiz	-	87	13	100	-	38.160	60.000	4.100
Córdoba	1	59	-	60	9.000	29.848	-	1.770
Granada	-	2.084	15	2.099	-	98.977	99.999	207.768
Huelva	-	5	-	5	-	23.000	-	115
Jaén	-	75	-	75	-	23.000	-	1.725
Málaga	-	73	90	163	-	38.900	59.000	8.150
Sevilla	-	21	5	26	-	32.500	75.000	1.058
ANDALUCÍA	1	2.404	4.621	7.026	9.000	90.146	83.593	603.003
Las Palmas	-	2	210	212	-	30.000	120.000	25.260
S.C. de Tenerife	-	3	24	27	-	25.000	112.450	2.774
CANARIAS	-	5	234	239	-	27.000	119.226	28.034
ESPAÑA	5	2.969	5.174	8.148	11.600	77.855	83.836	664.975

SUPERFICIES Y PRODUCCIONES DE CULTIVOS

13.6.24.1. HORTALIZAS DE FRUTO-CALABACÍN: Serie histórica de superficie, rendimiento, producción, precio, valor

Años	Superficie (miles de hectáreas)	Rendimiento (qm/ha)	Producción (miles de toneladas)	Precio medio percibido por los agricultores (euros/100kg)	Valor (miles de euros)
2000	6,2	479	297,0	43,15	128.156
2001	5,5	473	262,5	55,28	145.112
2002	6,2	485	301,7	49,27	148.648
2003	6,3	478	303,5	55,03	166.990
2004	6,5	465	303,5	37,12	112.675
2005	6,8	437	299,0	49,29	147.358
2006	7,1	469	334,0	45,93	153.426
2007	6,7	471	316,7	43,33	137.237
2008	7,2	480	347,0	51,27	177.886
2009	7,4	490	362,8	42,87	155.521
2010	7,6	481	366,5	54,89	201.171

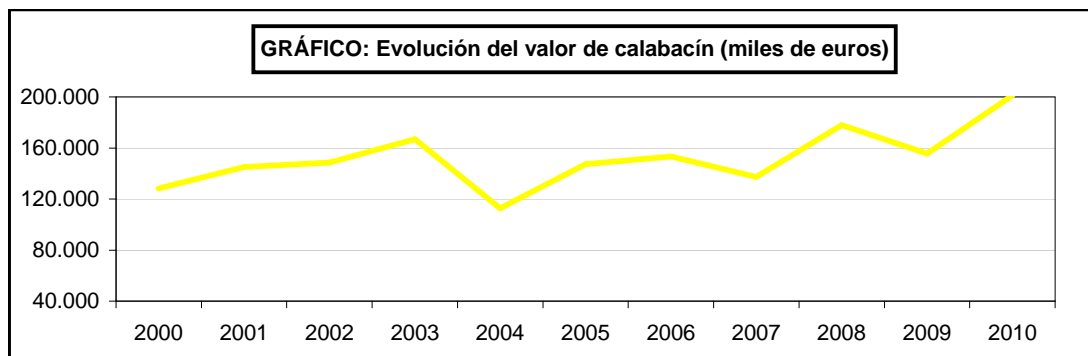
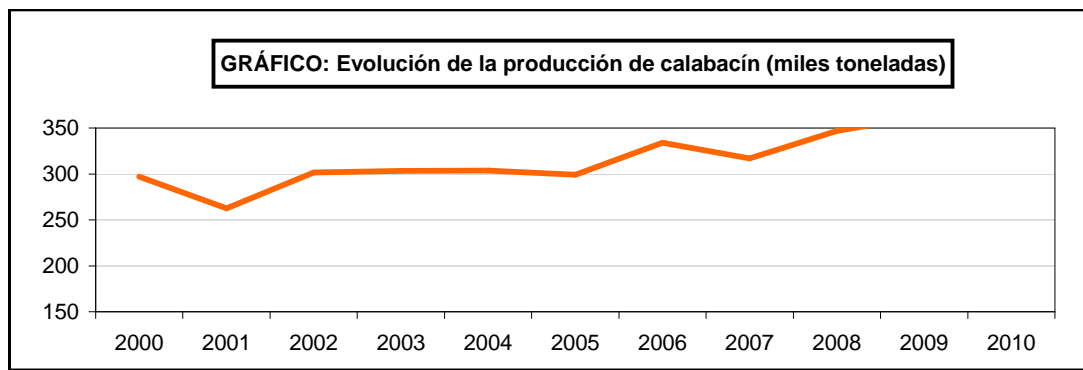
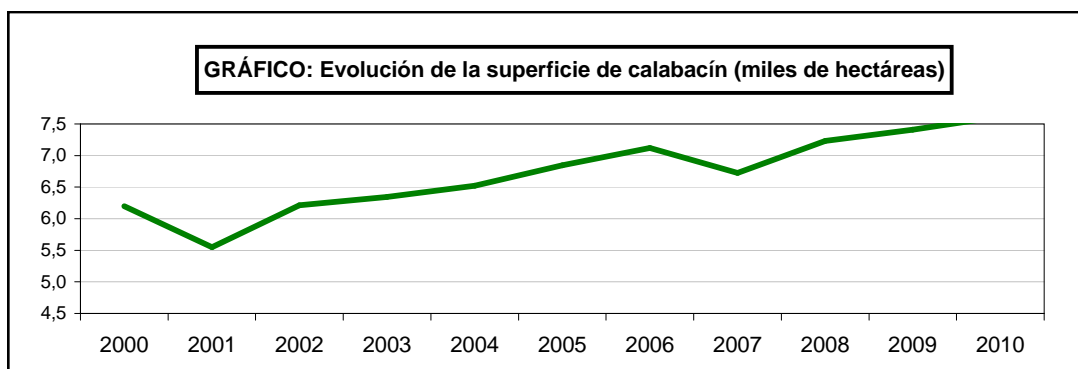

SUPERFICIES Y PRODUCCIONES DE CULTIVOS

13.6.24.2. HORTALIZAS DE FRUTO-CALABACÍN: Análisis provincial de superficie, rendimiento y producción, 2010

Provincias y Comunidades Autónomas	Superficie (hectáreas)				Rendimiento (kg/ha)			Producción (toneladas)
	Secano	Regadío		Total	Secano	Regadío		
		Aire libre	Protegido			Aire libre	Protegido	
A Coruña	-	21	-	21	-	56.200	-	1.180
Lugo	-	16	-	16	-	57.600	-	922
Ourense	-	27	-	27	-	57.600	-	1.555
Pontevedra	-	18	-	18	-	63.500	-	1.143
GALICIA	-	82	-	82	-	58.537	-	4.800
P. DE ASTURIAS	10	5	-	15	20.000	35.000	-	375
Alava	-	3	-	3	-	33.320	-	100
Guipúzcoa	4	2	-	6	14.000	23.500	-	103
Vizcaya	13	6	2	21	13.500	27.000	51.000	440
PAÍS VASCO	17	11	2	30	13.618	28.087	51.000	643
NAVARRA	-	78	-	78	-	35.571	-	2.775
LA RIOJA	-	22	2	24	-	37.000	69.000	952
Huesca	-	1	-	1	-	10.000	-	10
Teruel	-	5	-	5	-	10.000	-	50
Zaragoza	-	9	-	9	-	18.333	-	165
ARAGÓN	-	15	-	15	-	15.000	-	225
Barcelona	-	39	-	39	-	54.461	-	2.124
Girona	-	47	-	47	-	39.170	-	1.840
Lleida	-	13	-	13	-	29.153	-	379
Tarragona	-	95	-	95	-	33.042	-	3.139
CATALUÑA	-	194	-	194	-	38.572	-	7.482
BALEARES	-	130	11	141	-	16.180	30.010	2.434
Segovia	-	25	-	25	-	25.000	-	625
Zamora	-	2	-	2	-	30.000	-	60
CASTILLA Y LEÓN	-	27	-	27	-	25.370	-	685
MADRID	-	3	-	3	-	30.000	-	90
Toledo	-	156	-	156	-	23.900	-	3.728
CASTILLA-LA MANCHA	-	156	-	156	-	23.900	-	3.728
Alicante	-	24	18	42	-	33.325	56.100	1.810
Castellón	-	93	5	98	9.500	21.000	33.000	2.118
Valencia	-	5	39	44	-	26.500	37.000	1.576
C. VALENCIANA	-	122	62	184	-	23.650	42.223	5.504
R. DE MURCIA	-	98	71	169	-	23.000	35.000	4.739
Badajoz	-	77	-	77	-	35.000	-	2.695
Cáceres	-	17	-	17	-	30.000	-	510
EXTREMADURA	-	94	-	94	-	34.096	-	3.205
Almería	-	190	4.830	5.020	-	36.447	53.894	267.233
Cádiz	-	210	38	248	-	46.274	70.600	12.400
Córdoba	23	83	-	106	12.000	42.651	-	3.816
Granada	4	281	77	362	13.800	28.595	59.700	12.687
Huelva	-	23	-	23	-	26.087	-	600
Málaga	-	-	156	156	-	-	65.000	10.140
Sevilla	-	40	60	100	-	32.500	52.500	4.450
ANDALUCÍA	27	827	5.161	6.015	12.267	36.418	54.423	311.326
Las Palmas	-	119	85	204	-	39.244	62.647	9.995
S.C. de Tenerife	1	121	65	187	21.000	35.000	50.530	7.540
CANARIAS	1	240	150	391	21.000	37.104	57.396	17.535
ESPAÑA	55	2.104	5.459	7.618	14.249	33.533	54.069	366.498

SUPERFICIES Y PRODUCCIONES DE CULTIVOS

13.6.25.1. HORTALIZAS DE FRUTO-PEPINILLO: Análisis provincial de superficie, rendimiento y producción, 2010

Provincias y Comunidades Autónomas	Superficie (hectáreas)				Rendimiento (kg/ha)			Producción (toneladas)
	Secano	Regadío		Total	Secano	Regadío		
		Aire libre	Protegido			Aire libre	Protegido	
Barcelona	-	1	-	1	-	14.878	-	15
Tarragona	-	1	-	1	-	15.000	-	15
CATALUÑA	-	2	-	2	-	14.939	-	30
Avila	-	1	-	1	-	10.000	-	10
Zamora	-	1	-	1	-	20.000	-	20
CASTILLA Y LEÓN	-	2	-	2	-	15.000	-	30
Toledo	-	6	-	6	-	11.600	-	70
CASTILLA-LA MANCHA	-	6	-	6	-	11.600	-	70
Alicante	-	9	-	9	-	15.000	-	135
Castellón	-	1	-	1	-	15.000	-	15
C. VALENCIANA	-	10	-	10	-	15.000	-	150
Córdoba	-	26	-	26	-	12.000	-	312
Granada	-	5	-	5	-	13.200	-	66
Jaén	-	12	-	12	-	10.000	-	120
Málaga	-	13	-	13	-	15.000	-	195
Sevilla	-	9	-	9	-	9.500	-	86
ANDALUCÍA	-	65	-	65	-	11.977	-	779
Las Palmas	-	-	2	2	-	-	120.000	240
S.C. de Tenerife	-	-	-	-	-	-	-	-
CANARIAS	-	-	2	2	-	-	120.000	240
ESPAÑA	-	85	2	87	-	12.447	120.000	1.299

SUPERFICIES Y PRODUCCIONES DE CULTIVOS

13.6.26.1. HORTALIZAS DE FRUTO-BERENJENA: Serie histórica de superficie, rendimiento, producción, precio, valor

Años	Superficie (miles de hectáreas)	Rendimiento (qm/ha)	Producción (miles de toneladas)	Precio medio percibido por los agricultores (euros/100kg)	Valor (miles de euros)
2000	4,1	378	154,9	44,15	68.388
2001	3,7	397	147,9	40,34	59.647
2002	3,7	418	154,4	47,70	73.655
2003	3,9	453	175,6	53,89	94.646
2004	3,9	451	175,5	51,31	90.066
2005	3,7	441	163,8	71,34	116.843
2006	3,4	489	168,0	53,92	90.581
2007	3,6	497	179,8	55,32	99.480
2008	3,6	553	198,8	64,82	128.841
2009	3,7	553	207,3	49,84	103.303
2010	3,4	553	190,2	60,43	114.935

GRÁFICO: Evolución de la superficie de berenjena (miles de hectáreas)



GRÁFICO: Evolución de la producción de berenjena (miles toneladas)



GRÁFICO: Evolución del valor de berenjena (miles de euros)

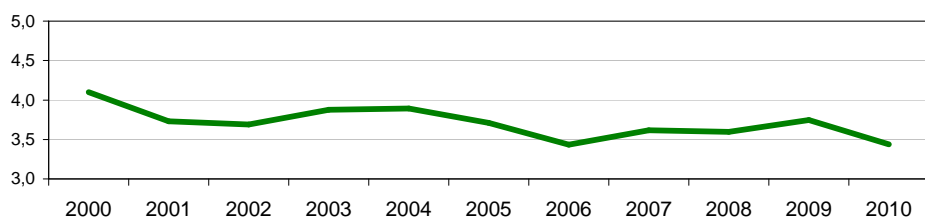

SUPERFICIES Y PRODUCCIONES DE CULTIVOS

13.6.26.2. HORTALIZAS DE FRUTO-BERENJENA: Análisis provincial de superficie, rendimiento y producción, 2010

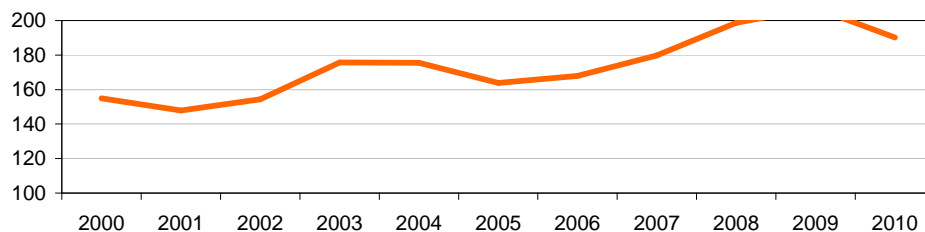
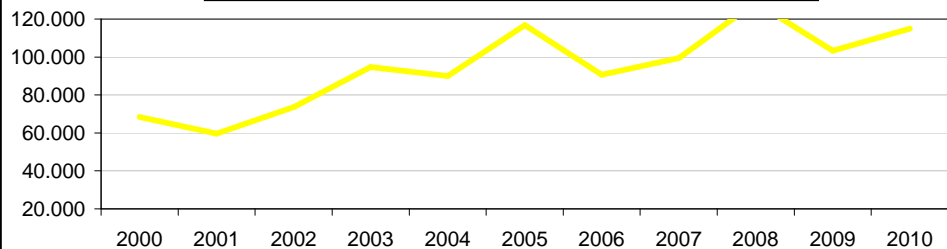
Provincias y Comunidades Autónomas	Superficie (hectáreas)				Rendimiento (kg/ha)			Producción (toneladas)
	Secano	Regadío		Total	Secano	Regadío		
		Aire libre	Protegido			Aire libre	Protegido	
A Coruña	-	3	1	4	-	60.200	72.400	253
Lugo	-	1	-	1	-	60.000	-	60
Ourense	-	1	-	1	-	60.200	-	60
Pontevedra	-	3	-	3	-	60.200	-	181
GALICIA	-	8	1	9	-	60.175	72.400	554
NAVARRA	-	98	-	98	-	34.071	-	3.339
LA RIOJA	-	4	-	4	-	32.000	-	128
Zaragoza	-	11	-	11	-	15.000	-	165
ARAGÓN	-	11	-	11	-	15.000	-	165
Barcelona	-	70	-	70	-	22.571	-	1.580
Girona	-	30	-	30	-	26.290	-	788
Lleida	-	48	-	48	-	24.021	-	1.153
Tarragona	-	112	-	112	-	29.205	-	3.271
CATALUÑA	-	260	-	260	-	26.126	-	6.792
BALEARES	-	23	4	27	-	19.150	37.000	588
Ávila	-	3	-	3	-	12.000	-	36
León	-	1	-	1	-	28.000	-	28
Segovia	-	6	-	6	-	15.000	-	90
CASTILLA Y LEÓN	-	10	-	10	-	15.400	-	154
Albacete	-	12	-	12	-	21.500	-	258
Ciudad Real	-	65	-	65	-	28.000	-	1.820
Toledo	-	12	-	12	-	20.333	-	244
CASTILLA-LA MANCHA	-	89	-	89	-	26.090	-	2.322
Alicante	-	50	-	50	-	30.000	-	1.500
Castellón	-	62	5	67	-	15.000	23.000	1.045
Valencia	-	14	40	54	-	45.000	78.800	3.782
C. VALENCIANA	-	126	45	171	-	24.286	72.600	6.327
R. DE MURCIA	-	62	6	68	-	35.000	75.000	2.620
Badajoz	-	26	-	26	-	70.000	-	1.820
Cáceres	-	8	-	8	-	63.000	-	504
EXTREMADURA	-	34	-	34	-	68.353	-	2.324
Almería	-	1	1.823	1.824	-	18.000	76.609	139.676
Cádiz	-	331	22	353	-	28.139	58.000	10.590
Córdoba	8	84	-	92	9.500	27.500	-	2.386
Granada	-	25	16	41	-	22.600	60.000	1.525
Huelva	-	5	-	5	-	30.000	-	150
Jaén	-	106	-	106	-	27.000	-	2.862
Málaga	-	44	112	156	-	25.000	31.610	4.640
Sevilla	2	28	3	33	6.250	30.350	47.500	1.005
ANDALUCÍA	10	624	1.976	2.610	8.850	27.514	73.673	162.834
Las Palmas	-	9	22	31	-	25.556	49.545	1.320
S.C. de Tenerife	-	9	7	16	-	26.450	70.000	728
CANARIAS	-	18	29	47	-	26.003	54.482	2.048
ESPAÑA	10	1.367	2.061	3.438	8.850	28.539	73.311	190.195

SUPERFICIES Y PRODUCCIONES DE CULTIVOS

13.6.27.1. HORTALIZAS DE FRUTO-TOMATE: Serie histórica de superficie, rendimiento, producción, precio, valor

Años	Superficie (miles de hectáreas)	Rendimiento (qm/ha)	Producción (miles de toneladas)	Precio medio percibido por los agricultores (euros/100kg)	Valor (miles de euros)
2000	62,3	605	3.766,3	43,2	1.628.654
2001	63,0	630	3.971,7	33,6	1.334.885
2002	59,3	672	3.979,7	46,0	1.829.476
2003	63,0	627	3.947,3	49,1	1.937.743
2004	69,9	627	4.383,2	41,2	1.806.318
2005	72,3	665	4.810,3	52,2	2.510.496
2006	56,7	670	3.800,6	37,2	1.415.326
2007	53,3	766	4.081,5	39,8	1.622.795
2008	54,9	738	4.049,8	37,3	1.508.533
2009	63,8	752	4.798,1	32,4	1.556.488
2010	59,3	728	4.312,7	37,8	1.629.341

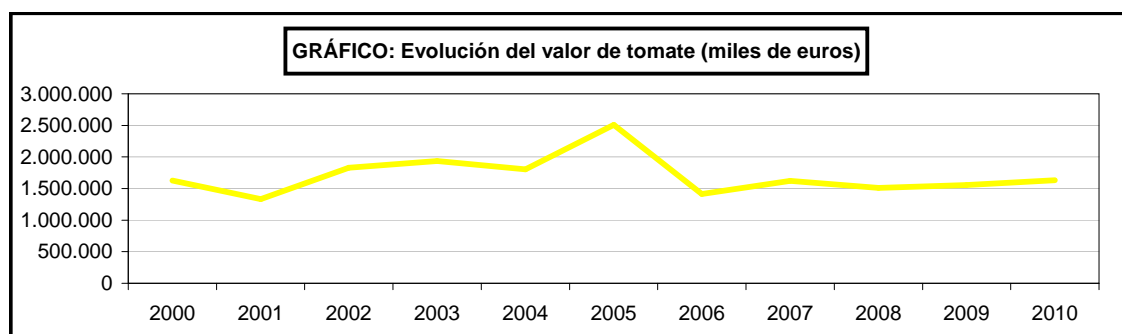
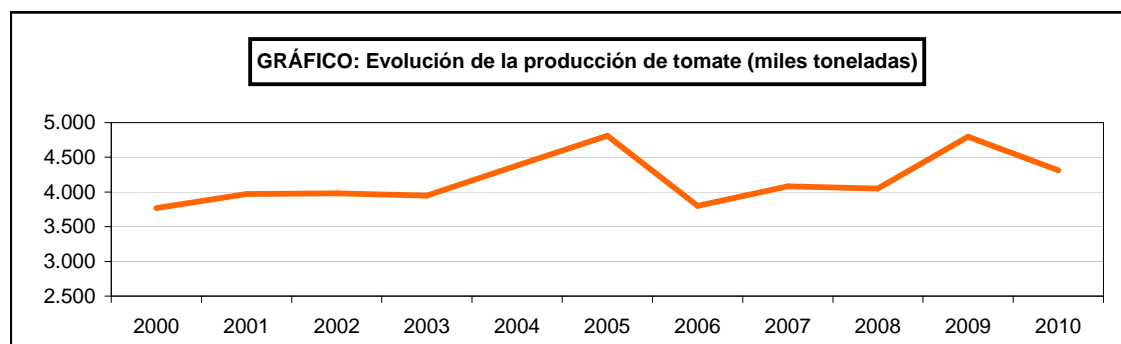
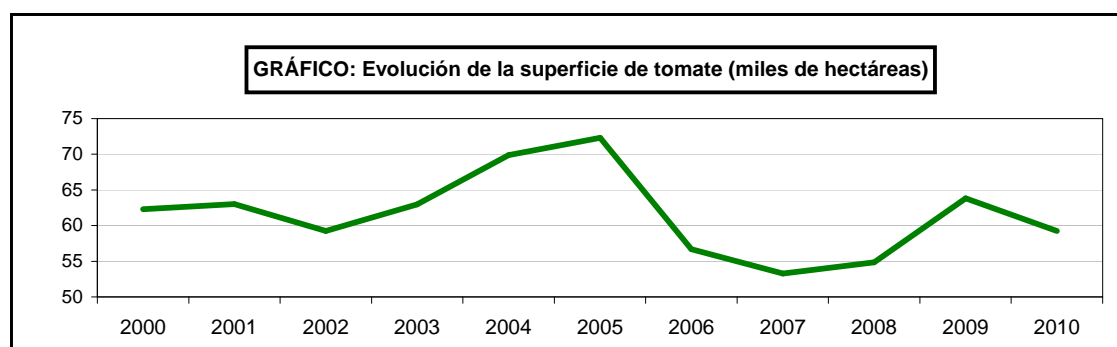

SUPERFICIES Y PRODUCCIONES DE CULTIVOS

13.6.27.2. HORTALIZAS DE FRUTO-TOMATE: Serie histórica de superficie y producción según épocas de recolección

Años	Recolección del 1-I al 31-V		Recolección del 1-VI al 30-IX		Recolección del 1-X al 31-XII	
	Superficie (miles de hectáreas)	Producción (miles de toneladas)	Superficie (miles de hectáreas)	Producción (miles de toneladas)	Superficie (miles de hectáreas)	Producción (miles de toneladas)
2000	12,0	1.023,2	41,5	2.116,6	8,7	627,0
2001	11,8	1.002,0	42,4	2.306,7	8,9	662,9
2002	11,6	1.010,3	39,3	2.278,7	8,6	698,3
2003	12,0	1.056,3	43,0	2.244,4	8,0	646,6
2004	11,9	1.091,6	49,0	2.595,6	9,0	696,0
2005	11,1	893,2	52,0	3.239,1	9,1	678,0
2006	11,3	947,8	35,9	2.147,4	9,4	705,4
2007	11,6	1.039,1	33,5	2.134,8	8,2	907,5
2008	12,1	1.201,9	35,0	2.157,1	7,8	690,8
2009	11,7	1.048,7	45,4	3.182,5	6,8	566,9
2010	10,7	946,2	42,3	2.862,3	6,2	504,2

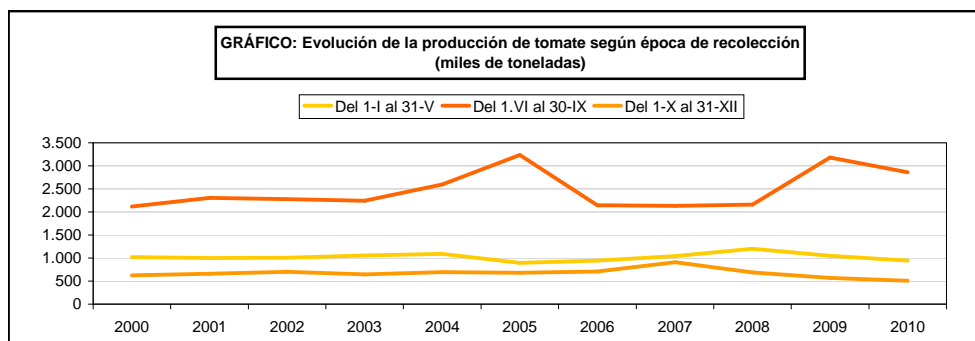
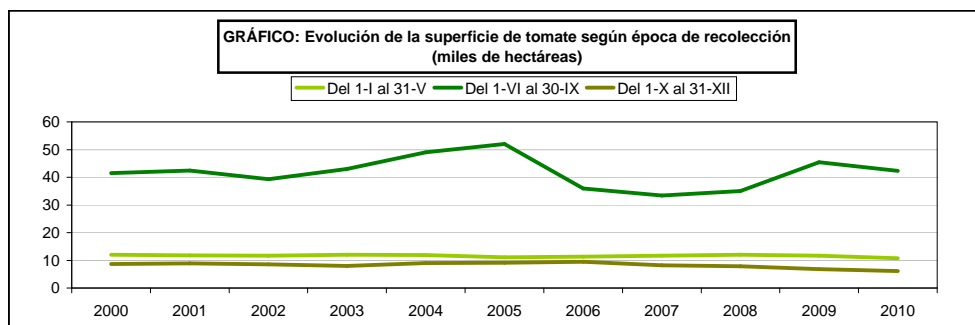

SUPERFICIES Y PRODUCCIONES DE CULTIVOS

13.6.27.3. HORTALIZAS DE FRUTO-TOMATE: Análisis provincial de superficie, rendimiento y producción, 2010

Provincias y Comunidades Autónomas	Superficie (hectáreas)				Rendimiento (kg/ha)			Producción (toneladas)
	Secano	Regadío		Total	Secano	Regadío		
		Aire libre	Protegido			Aire libre	Protegido	
A Coruña	-	55	222	277	-	86.000	108.960	28.919
Lugo	-	42	165	207	-	65.550	110.000	20.903
Ourense	-	59	218	277	-	66.000	119.500	29.945
Pontevedra	-	81	349	430	-	78.280	120.150	48.273
GALICIA	-	237	954	1.191	-	74.759	115.642	128.040
P. DE ASTURIAS	40	25	25	90	15.000	30.000	60.000	2.850
CANTABRIA	16	-	-	16	15.000	-	-	240
Alava	-	47	10	57	-	16.700	46.500	1.250
Gujipúzcoa	31	30	15	76	11.500	24.000	51.500	1.849
Vizcaya	50	65	45	160	8.000	18.500	48.000	3.763
PAÍS VASCO	81	142	70	293	9.340	19.066	48.536	6.862
NAVARRA	-	2.231	68	2.299	-	76.875	70.930	176.331
LA RIOJA	-	250	14	264	-	63.000	85.000	16.940
Huesca	-	12	-	12	-	100.000	-	1.200
Teruel	-	5	3	8	-	41.429	150.000	657
Zaragoza	-	850	-	850	-	79.745	-	67.783
ARAGÓN	-	867	3	870	-	79.804	150.000	69.640
Barcelona	49	424	37	510	7.004	33.062	128.603	19.120
Girona	-	235	8	243	-	28.370	84.200	7.340
Lleida	-	174	1	175	-	33.879	84.000	5.979
Tarragona	-	445	3	448	-	40.028	70.513	18.024
CATALUÑA	49	1.278	49	1.376	7.004	34.736	116.887	50.463
BALEARES	27	154	97	278	8.000	46.450	59.830	13.173
Ávila	-	12	4	16	-	78.900	61.000	1.190
Burgos	-	2	8	10	-	85.500	141.000	1.300
León	-	17	8	25	-	27.000	65.100	980
Palencia	-	7	3	10	-	96.500	105.000	990
Salamanca	-	30	5	35	-	34.700	29.900	1.190
Segovia	-	40	-	40	-	39.625	-	1.585
Valladolid	-	58	-	58	-	56.896	-	3.300
Zamora	-	34	10	44	-	49.350	117.300	2.850
CASTILLA Y LEÓN	-	200	38	238	-	49.281	92.903	13.385
MADRID	-	47	34	81	-	45.000	83.225	4.945
Albacete	-	130	-	130	-	63.450	-	8.249
Ciudad Real	-	573	-	573	-	97.690	-	55.976
Cuenca	-	48	-	48	-	52.000	-	2.496
Guadalajara	-	5	-	5	-	24.000	-	120
Toledo	-	744	-	744	-	58.927	-	43.842
CASTILLA-LA MANCHA	-	1.500	-	1.500	-	73.788	-	110.683
Alicante	-	60	546	606	-	50.000	107.381	61.630
Castellón	73	412	20	505	12.493	18.180	33.000	9.062
Valencia	-	19	73	92	-	33.105	70.397	5.768
C. VALENCIANA	73	491	639	1.203	12.493	22.646	100.828	76.460
R. DE MURCIA	-	496	2.764	3.260	-	62.900	114.811	348.536
Badajoz	-	21.322	1	21.323	-	66.502	220.000	1.418.176
Cáceres	-	3.608	1	3.609	-	64.284	220.000	232.157
EXTREMADURA	-	24.930	2	24.932	-	66.181	220.000	1.650.333
Almería	-	145	9.794	9.939	-	38.845	87.093	858.621
Cádiz	-	1.349	-	1.349	-	38.888	-	52.460
Córdoba	6	317	-	323	17.200	34.981	-	11.192
Granada	-	1.251	889	2.140	-	76.246	88.750	174.283
Huelva	8	70	20	98	5.700	47.000	74.000	4.815
Jaén	1	402	-	403	5.000	35.075	-	14.105
Málaga	7	502	693	1.202	3.500	47.863	58.425	64.540
Sevilla	31	4.084	115	4.230	30.200	81.150	95.650	343.353
ANDALUCÍA	53	8.120	11.511	19.684	21.028	66.182	85.558	1.523.369
Las Palmas	46	60	1.003	1.109	40.000	69.000	73.807	80.008
S.C. de Tenerife	-	42	541	583	-	58.900	70.199	40.451
CANARIAS	46	102	1.544	1.692	40.000	64.841	72.543	120.459
ESPAÑA	385	41.070	17.812	59.267	15.642	65.450	90.874	4.312.709

SUPERFICIES Y PRODUCCIONES DE CULTIVOS

13.6.27.4. HORTALIZAS DE FRUTO-TOMATE: Análisis provincial de superficie y producción según épocas de recolección, 2010

Provincias y Comunidades Autónomas	Recolección de 1-I a 31-V		Recolección de 1-VI a 30-IX		Recolección de 1-X a 31-XII	
	Superficie (hectáreas)	Producción (toneladas)	Superficie (hectáreas)	Producción (toneladas)	Superficie (hectáreas)	Producción (toneladas)
A Coruña	-	-	277	28.919	-	-
Lugo	-	-	207	20.903	-	-
Ourense	-	-	277	29.945	-	-
Pontevedra	24	2.694	396	44.456	10	1.123
GALICIA	24	2.694	1.157	124.223	10	1.123
P. DE ASTURIAS	-	-	90	2.850	-	-
CANTABRIA	-	-	16	240	-	-
Alava	1	50	56	1.200	-	-
Guipúzcoa	5	258	66	1.333	5	258
Vizcaya	13	624	134	2.515	13	624
PAÍS VASCO	19	932	256	5.048	18	882
NAVARRA	-	-	2.299	176.331	-	-
LA RIOJA	-	-	264	16.940	-	-
Huesca	-	-	12	1.200	-	-
Teruel	-	-	8	657	-	-
Zaragoza	-	-	850	67.783	-	-
ARAGÓN	-	-	870	69.640	-	-
Barcelona	20	975	431	15.793	59	2.352
Girona	8	242	235	7.098	-	-
Lleida	-	-	142	4.783	33	1.196
Tarragona	22	901	404	16.222	22	901
CATALUÑA	50	2.118	1.212	43.896	114	4.449
BALEARES	55	2.635	195	9.221	28	1.317
Ávila	-	-	16	1.190	-	-
Burgos	-	-	10	1.300	-	-
León	-	-	25	980	-	-
Palencia	-	-	10	990	-	-
Salamanca	-	-	32	1.081	3	109
Segovia	-	-	40	1.585	-	-
Soria	-	-	-	-	-	-
Valladolid	-	-	58	3.300	-	-
Zamora	-	-	44	2.850	-	-
CASTILLA Y LEÓN	-	-	235	13.276	3	109
MADRID	-	-	73	4.456	8	489
Albacete	-	-	130	8.249	-	-
Ciudad Real	-	-	573	55.976	-	-
Cuenca	-	-	48	2.496	-	-
Guadalajara	-	-	5	120	-	-
Toledo	-	-	744	43.842	-	-
CASTILLA-LA MANCHA	-	-	1.500	110.683	-	-
Alicante	190	12.350	20	800	396	48.480
Castellón	57	1.200	353	6.072	95	1.790
Valencia	25	1.875	60	3.648	7	245
C. VALENCIANA	272	15.425	433	10.520	498	50.515
R. DE MURCIA	1.078	160.600	498	17.085	1.684	170.851
Badajoz	-	-	21.322	1.417.956	1	220
Cáceres	-	-	3.608	231.937	1	220
EXTREMADURA	-	-	24.930	1.649.893	2	440
Almería	6.957	601.035	994	85.862	1.988	171.724
Cádiz	266	9.700	409	14.316	674	28.444
Córdoba	-	-	323	11.192	-	-
Granada	555	52.339	1.251	101.457	334	20.487
Huelva	4	405	60	2.420	34	1.990
Jaén	-	-	403	14.105	-	-
Málaga	481	26.227	445	23.893	276	14.420
Sevilla	50	4.704	4.125	334.357	55	4.292
ANDALUCÍA	8.313	694.410	8.010	587.602	3.361	241.357
Las Palmas	592	43.634	173	11.102	344	25.272
S.C. de Tenerife	339	23.726	138	9.282	106	7.443
CANARIAS	931	67.360	311	20.384	450	32.715
ESPAÑA	10.742	946.174	42.349	2.862.288	6.176	504.247

SUPERFICIES Y PRODUCCIONES DE CULTIVOS

13.6.28.1. HORTALIZAS DE FRUTO-PIMIENTO: Serie histórica de superficie, rendimiento, producción, precio, valor

Años	Superficie (miles de hectáreas)	Rendimiento (qm/ha)	Producción (miles de toneladas)	Precio medio percibido por los agricultores (euros/100kg)	Valor (miles de euros)
2000	23,2	408	946,7	76,51	724.366
2001	22,8	430	979,2	64,70	633.511
2002	23,0	460	1.056,8	60,39	638.180
2003	22,4	472	1.056,2	78,23	826.251
2004	22,7	473	1.075,5	86,36	928.810
2005	23,7	448	1.060,4	67,86	719.562
2006	23,7	484	1.147,8	69,11	793.227
2007	21,8	485	1.057,5	85,24	901.441
2008	18,7	491	918,1	84,76	778.215
2009	18,9	491	929,3	69,99	650.429
2010	18,0	486	873,0	83,80	731.583

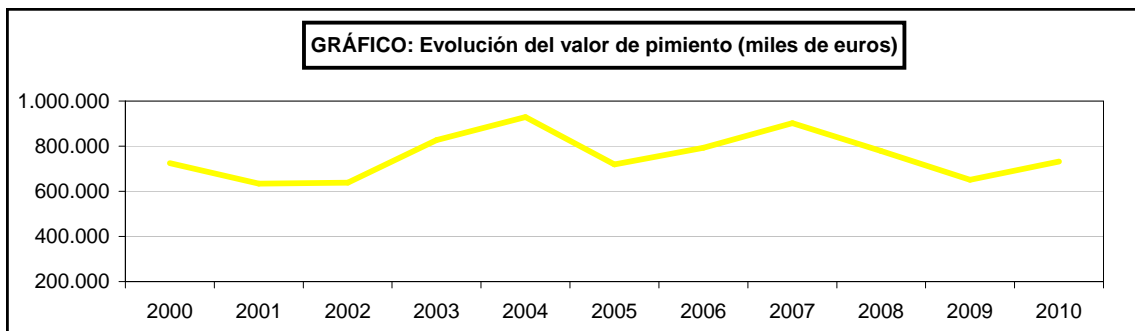
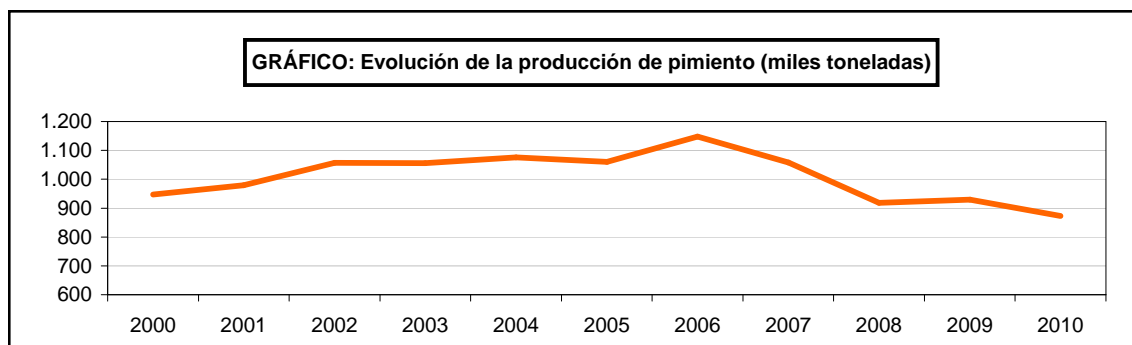
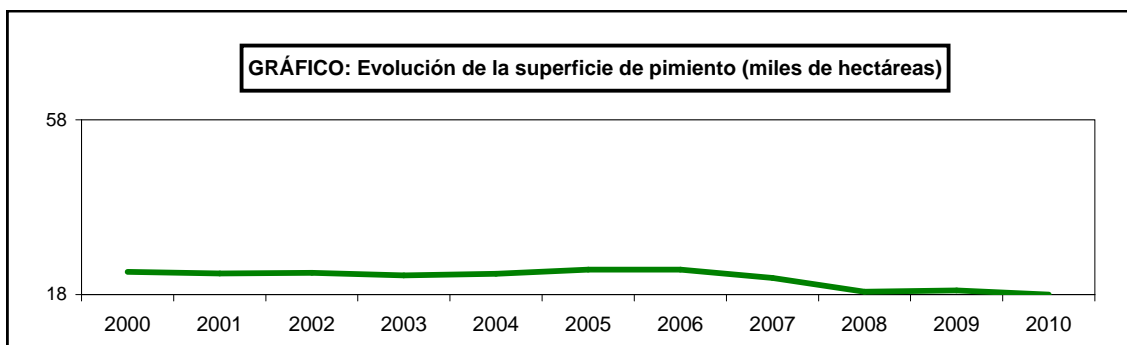

SUPERFICIES Y PRODUCCIONES DE CULTIVOS

13.6.28.2. HORTALIZAS DE FRUTO-PIMIENTO: Análisis provincial de superficie, rendimiento y producción, 2010

Provincias y Comunidades Autónomas	Superficie (hectáreas)				Rendimiento (kg/ha)			Producción (toneladas)
	Secano	Regadío		Total	Secano	Regadío		
		Aire libre	Protegido			Aire libre	Protegido	
A Coruña	13	217	252	482	4.500	12.110	54.515	16.424
Lugo	3	80	104	187	6.500	14.000	64.380	7.835
Ourense	3	127	138	268	-	12.400	64.690	10.502
Pontevedra	18	207	239	464	-	12.400	49.990	14.514
GALICIA	37	631	733	1.401	2.108	12.503	56.355	49.275
P. DE ASTURIAS	10	5	-	15	10.000	20.000	-	200
CANTABRIA	5	-	-	5	16.000	-	-	80
Alava	-	39	6	45	-	14.600	26.000	725
Guipúzcoa	10	21	7	38	7.200	12.000	28.000	520
Vizcaya	105	74	37	216	6.000	15.600	29.000	2.857
PAÍS VASCO	115	134	50	299	6.104	14.745	28.500	4.102
NAVARRA	-	717	5	722	-	20.160	20.400	14.557
LA RIOJA	-	165	3	168	-	23.500	43.000	4.007
Huesca	-	-	-	-	-	-	-	-
Teruel	-	-	-	-	-	-	-	-
Zaragoza	-	98	-	98	-	15.000	-	1.470
ARAGÓN	-	98	-	98	-	15.000	-	1.470
Barcelona	1	60	-	61	11.000	23.133	-	1.399
Girona	-	47	-	47	-	36.950	-	1.736
Lleida	-	61	-	61	-	21.525	-	1.313
Tarragona	-	162	-	162	-	22.814	-	3.696
CATALUÑA	1	330	-	331	11.000	24.647	-	8.144
BALEARES	-	60	25	85	-	20.180	40.200	2.216
Ávila	-	31	-	31	-	15.500	-	481
Burgos	-	3	-	3	-	25.000	-	75
León	-	106	4	110	-	22.280	42.100	2.530
Palencia	2	5	1	8	18.000	28.000	37.000	213
Salamanca	-	10	-	10	-	12.000	-	120
Segovia	-	40	-	40	-	20.000	-	800
Soria	-	-	-	-	-	-	-	-
Valladolid	-	51	-	51	-	23.725	-	1.210
Zamora	-	44	7	51	-	27.898	97.000	1.907
CASTILLA Y LEÓN	2	290	12	304	18.000	22.120	73.700	7.336
MADRID	-	60	-	60	-	25.000	-	1.500
Albacete	-	115	-	115	-	23.250	-	2.674
Ciudad Real	-	615	-	615	-	44.000	-	27.060
Cuenca	-	30	-	30	-	30.000	-	900
Guadalajara	-	8	-	8	-	22.000	-	176
Toledo	-	390	-	390	-	41.628	-	16.235
CASTILLA-LA MANCHA	-	1.158	-	1.158	-	40.626	-	47.045
Alicante	-	20	197	217	-	40.000	117.157	23.880
Castellón	3	138	6	147	10.000	15.000	30.000	2.280
Valencia	-	-	315	315	-	-	64.016	20.165
C. VALENCIANA	3	158	518	679	10.000	18.165	83.832	46.325
R. DE MURCIA	-	157	1.222	1.379	-	45.000	87.500	113.990
Badajoz	-	137	12	149	-	33.496	250.000	7.589
Cáceres	-	252	1	253	-	30.012	250.000	7.813
EXTREMADURA	-	389	13	402	-	31.239	250.000	15.402
Almería	-	77	7.398	7.475	-	23.870	58.876	437.403
Cádiz	-	828	-	828	-	39.000	-	32.292
Córdoba	2	517	-	519	8.000	20.024	-	10.368
Granada	-	292	278	570	-	20.000	85.730	29.673
Huelva	5	150	5	160	9.000	37.125	57.350	5.900
Jaén	-	242	-	242	-	29.000	-	7.018
Málaga	1	337	194	532	2.500	20.000	42.200	14.930
Sevilla	29	305	40	374	6.750	24.710	47.500	9.632
ANDALUCÍA	37	2.748	7.915	10.700	7.007	28.088	59.352	547.216
Las Palmas	9	55	27	91	10.000	48.545	83.704	5.020
S.C. de Tenerife	-	15	63	78	-	28.050	74.688	5.126
CANARIAS	9	70	90	169	10.000	44.153	77.393	10.146
ESPAÑA	219	7.170	10.586	17.975	6.330	27.397	63.781	873.011

SUPERFICIES Y PRODUCCIONES DE CULTIVOS

13.6.29.1. HORTALIZAS DE FRUTO-GUINDILLA: Análisis provincial de superficie, rendimiento y producción, 2010

Provincias y Comunidades Autónomas	Superficie (hectáreas)				Rendimiento (kg/ha)			Producción (toneladas)
	Secano	Regadío		Total	Secano	Regadío		
		Aire libre	Protegido			Aire libre	Protegido	
Alava	-	3	-	3	-	9.360	-	28
Guipúzcoa	4	12	-	16	4.800	10.300	-	143
Vizcaya	7	5	-	12	4.000	9.700	-	77
PAÍS VASCO	11	20	-	31	4.291	10.009	-	248
NAVARRA	-	43	-	43	-	28.400	-	1.221
LA RIOJA	-	9	-	9	-	11.000	-	99
Barcelona	-	1	-	1	-	24.000	-	24
Girona	-	2	-	2	-	40.200	-	81
CATALUÑA	-	3	-	3	-	34.800	-	105
Ávila	-	2	-	2	-	12.500	-	25
Zamora	-	6	-	6	-	16.000	-	96
CASTILLA Y LEÓN	-	8	-	8	-	15.125	-	121
Alicante	-	6	-	6	-	13.000	-	78
Valencia	-	4	-	4	-	8.000	-	32
C. VALENCIANA	-	10	-	10	-	11.000	-	110
R. DE MURCIA	-	2	-	2	-	4.500	-	9
Cáceres	-	3	-	3	-	12.000	-	36
EXTREMADURA	-	3	-	3	-	12.000	-	36
Córdoba	-	10	-	10	-	7.500	-	75
Granada	-	11	-	11	-	28.636	-	315
Jaén	-	12	-	12	-	6.100	-	73
ANDALUCÍA	-	33	-	33	-	14.036	-	463
S.C. de Tenerife	-	21	1	22	-	10.000	25.000	234
CANARIAS	-	21	1	22	-	10.000	25.000	234
ESPAÑA	11	152	1	164	4.291	16.934	25.000	2.646

SUPERFICIES Y PRODUCCIONES DE CULTIVOS

13.6.30.1. HORTALIZAS DE FRUTO-FRESA Y FRESÓN: Serie histórica de superficie, rendimiento, producción, precio, valor

Años	Superficie (miles de hectáreas)	Rendimiento (qm/ha)	Producción (miles de toneladas)	Precio medio percibido por los agricultores (euros/100kg)	Valor (miles de euros)
2000	11,1	311	344,8	64,93	223.890
2001	9,8	322	315,1	83,10	261.831
2002	8,9	314	278,7	100,49	280.034
2003	9,1	289	264,2	87,13	230.230
2004	7,7	434	334,9	95,63	320.257
2005	8,7	367	320,9	115,89	371.837
2006	8,3	398	330,5	94,80	313.300
2007	8,1	333	269,1	109,41	294.465
2008	8,1	346	281,2	156,22	439.353
2009	7,0	381	266,8	126,47	337.387
2010	7,6	364	275,4	133,75	368.287

GRÁFICO: Evolución de la superficie de fresa y fresón (miles de hectáreas)



GRÁFICO: Evolución de la producción de fresa y fresón (miles toneladas)



GRÁFICO: Evolución del valor de fresa y fresón (miles de euros)

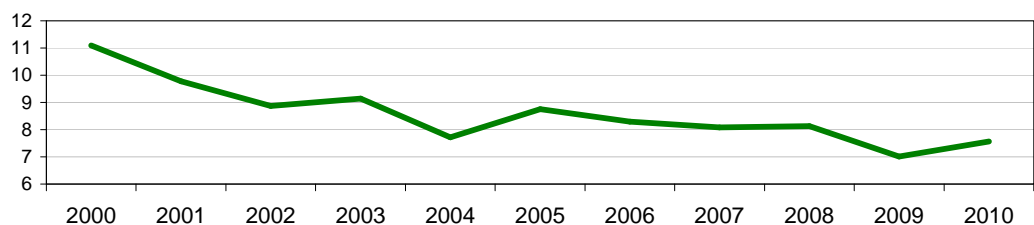

SUPERFICIES Y PRODUCCIONES DE CULTIVOS

13.6.30.2. HORTALIZAS DE FRUTO-FRESA Y FRESÓN: Análisis provincial de superficie, rendimiento y producción, 2010

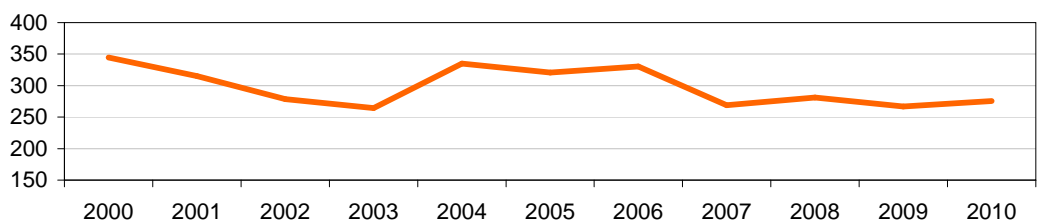
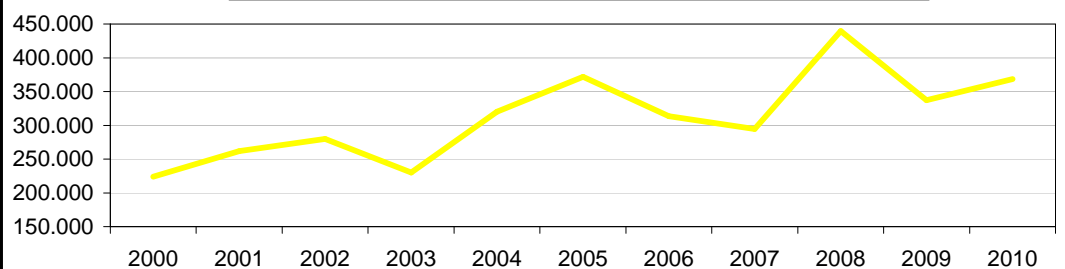
Provincias y Comunidades Autónomas	Superficie (hectáreas)				Rendimiento (kg/ha)			Producción (toneladas)
	Secano	Regadío		Total	Secano	Regadío		
		Aire libre	Protegido			Aire libre	Protegido	
A Coruña	-	25	30	55	-	18.600	35.670	1.535
Lugo	-	4	7	11	-	17.125	32.500	296
Ourense	-	6	6	12	-	18.400	26.300	268
Pontevedra	-	16	20	36	-	17.900	30.930	905
GALICIA	-	51	63	114	-	18.241	32.921	3.004
P. DE ASTURIAS	5	-	-	5	5.000	-	-	25
CANTABRIA	8	-	-	8	10.000	-	-	80
Alava	-	4	-	4	-	6.300	-	25
Vizcaya	4	-	-	4	4.800	-	-	19
PAÍS VASCO	4	4	-	8	4.800	6.300	-	44
LA RIOJA	-	1	-	1	-	4.000	-	4
Barcelona	-	31	37	68	-	25.065	30.000	1.887
Girona	-	1	-	1	-	17.000	-	17
Lleida	-	3	-	3	-	13.667	-	41
Tarragona	-	3	-	3	-	10.833	-	33
CATALUÑA	-	38	37	75	-	22.829	30.000	1.978
BALEARES	-	18	5	23	-	5.450	10.000	148
Ávila	50	383	-	433	-	-	-	-
Segovia	-	32	-	32	-	12.000	-	384
Soria	-	-	-	-	-	-	-	-
Valladolid	5	135	-	140	-	-	-	-
Zamora	-	1	-	1	-	5.000	-	5
CASTILLA Y LEÓN	55	551	-	606	-	706	-	389
MADRID	-	6	4	10	-	12.500	16.500	140
Alicante	-	2	-	2	-	25.000	-	50
Castellón	-	2	2	4	-	14.000	30.000	88
Valencia	-	-	6	6	-	-	25.000	150
C. VALENCIANA	-	4	8	12	-	19.500	26.250	288
R. DE MURCIA	-	2	-	2	-	35.000	-	70
Badajoz	-	2	-	2	-	15.500	-	31
Cáceres	-	10	-	10	-	20.210	-	202
EXTREMADURA	-	12	-	12	-	19.425	-	233
Cádiz	-	-	62	62	-	-	35.000	2.170
Córdoba	-	14	-	14	-	8.500	-	119
Granada	-	14	-	14	-	13.500	-	189
Huelva	-	-	6.500	6.500	-	-	40.670	264.355
Jaén	-	9	-	9	-	6.000	-	54
Málaga	-	7	-	7	-	9.000	-	63
Sevilla	11	20	-	31	8.250	22.500	-	541
ANDALUCÍA	11	64	6.562	6.637	8.250	13.672	40.616	267.491
Las Palmas	-	18	13	31	-	21.667	50.000	1.040
S.C. de Tenerife	-	14	6	20	-	12.950	40.000	421
CANARIAS	-	32	19	51	-	17.853	46.842	1.461
ESPAÑA	83	783	6.698	7.564	2.590	5.385	40.449	275.355

SUPERFICIES Y PRODUCCIONES DE CULTIVOS

13.6.31.1. HORTALIZAS DE FLOR-ALCACHOFA: Serie histórica de superficie, rendimiento, producción, precio, valor

Años	Superficie (miles de hectáreas)	Rendimiento (qm/ha)	Producción (miles de toneladas)	Precio medio percibido por los agricultores (euros/100kg)	Valor (miles de euros)
2000	19,7	147	290,2	49,02	142.252
2001	18,7	148	277,4	33,95	94.169
2002	19,3	150	289,4	54,65	158.166
2003	19,1	161	306,5	57,48	176.167
2004	19,1	157	300,2	56,43	169.412
2005	18,8	107	200,1	62,48	125.044
2006	18,1	126	228,2	57,75	131.796
2007	17,3	131	226,3	59,00	133.506
2008	16,0	127	203,3	47,13	95.816
2009	15,2	128	194,1	51,04	99.068
2010	14,7	113	166,7	85,73	142.879

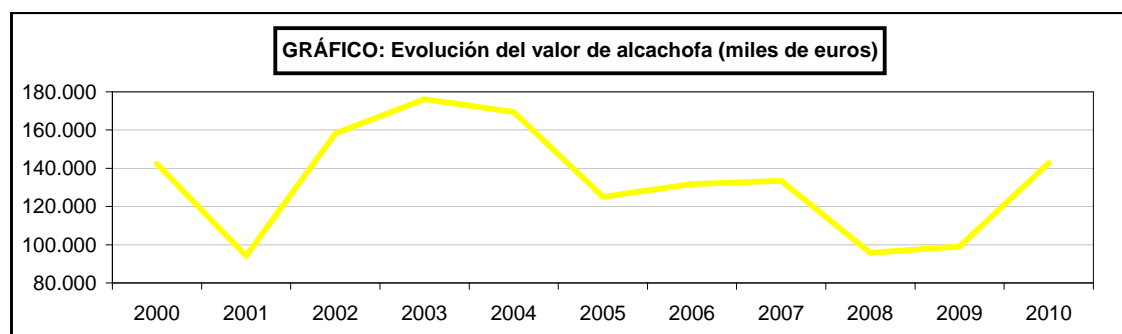
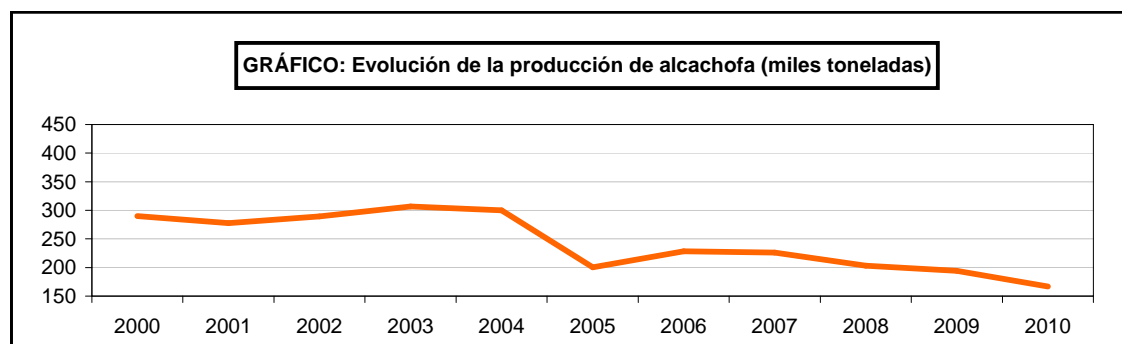
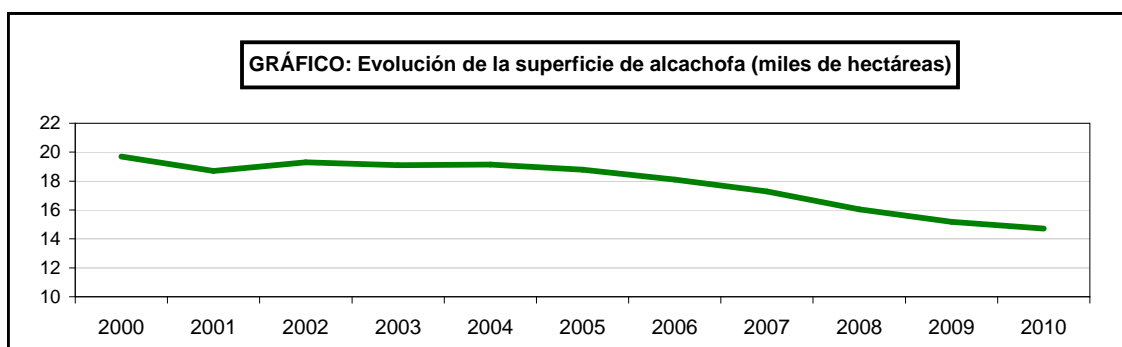

SUPERFICIES Y PRODUCCIONES DE CULTIVOS

13.6.31.2. HORTALIZAS DE FLOR-ALCACHOFA: Análisis provincial de superficie, rendimiento y producción, 2010

Provincias y Comunidades Autónomas	Superficie (hectáreas)			Total	Rendimiento (kg/ha)			Producción (toneladas)
	Secano	Regadío			Secano	Regadío		
		Aire libre	Protegido			Aire libre	Protegido	
CANTABRIA	2	-	-	2	15.000	-	-	30
Alava	-	1	-	1	-	10.800	-	11
PAÍS VASCO	-	1	-	1	-	10.800	-	11
NAVARRA	-	832	-	832	-	10.292	-	8.563
LA RIOJA	-	269	-	269	-	11.900	-	3.201
Huesca	-	-	-	-	-	-	-	-
Teruel	-	2	-	2	-	7.100	-	14
ARAGÓN	-	2	-	2	-	7.100	-	14
Barcelona	4	307	-	311	7.700	9.691	-	3.006
Girona	-	26	-	26	-	10.917	-	284
Lleida	-	12	-	12	-	12.500	-	150
Tarragona	-	718	-	718	-	13.805	-	9.912
CATALUÑA	4	1.063	-	1.067	7.700	12.531	-	13.352
BALEARES	15	70	-	85	2.000	15.270	-	1.099
León	-	3	-	3	-	12.000	-	36
Palencia	-	-	-	-	-	-	-	-
Soria	-	2	-	2	-	5.000	-	10
Valladolid	-	-	-	-	-	-	-	-
Zamora	-	2	-	2	-	8.000	-	16
CASTILLA Y LEÓN	-	7	-	7	-	8.857	-	62
MADRID	-	40	-	40	-	15.000	-	600
Albacete	-	135	-	135	-	11.500	-	1.553
Ciudad Real	-	15	-	15	-	10.000	-	150
Toledo	-	32	-	32	-	10.920	-	349
CASTILLA-LA MANCHA	-	182	-	182	-	11.274	-	2.052
Alicante	-	1.795	-	1.795	-	11.100	-	19.925
Castellón	-	1.346	-	1.346	-	11.000	-	14.806
Valencia	-	680	-	680	-	7.450	-	5.066
C. VALENCIANA	-	3.821	-	3.821	-	10.415	-	39.797
R. DE MURCIA	-	5.985	-	5.985	-	11.500	-	68.828
Almería	-	210	-	210	-	10.529	-	2.211
Cádiz	-	229	-	229	-	15.000	-	3.435
Córdoba	7	122	-	129	6.000	13.500	-	1.689
Granada	-	731	-	731	-	7.390	-	5.403
Huelva	3	15	-	18	2.750	11.500	-	180
Jaén	3	56	-	59	3.100	10.620	-	604
Málaga	2	485	-	487	2.000	19.580	-	9.500
Sevilla	65	494	-	559	4.250	11.550	-	5.982
ANDALUCÍA	80	2.342	-	2.422	4.248	12.239	-	29.004
Las Palmas	-	1	-	1	-	25.000	-	25
S.C. de Tenerife	9	1	-	10	1.500	10.000	-	24
CANARIAS	9	2	-	11	1.500	17.500	-	49
ESPAÑA	110	14.616	-	14.726	4.037	11.372	-	166.662

SUPERFICIES Y PRODUCCIONES DE CULTIVOS

13.6.32.1. HORTALIZAS DE FLOR-COLIFLOR: Serie histórica de superficie, rendimiento, producción, precio , precio, valor

Años	Superficie (miles de hectáreas)	Rendimiento (qm/ha)	Producción (miles de toneladas)	Precio medio percibido por los agricultores (euros/100kg)	Valor (miles de euros)
2000	23,9	202	482,9	32,07	154.866
2001	24,9	203	505,5	32,73	165.461
2002	25,4	195	494,7	37,26	184.311
2003	26,6	188	500,9	39,84	199.563
2004	25,6	183	468,3	34,54	161.766
2005	25,3	174	441,8	44,56	196.866
2006	24,9	185	460,0	46,70	214.820
2007	24,8	178	440,3	43,99	193.668
2008	23,9	181	431,9	37,50	161.967
2009 (*)	7,0	225	156,9	40,28	63.214
2010	6,8	222	151,6	54,71	82.926

(*) A partir del 2009 los datos excluyen al Brocoli

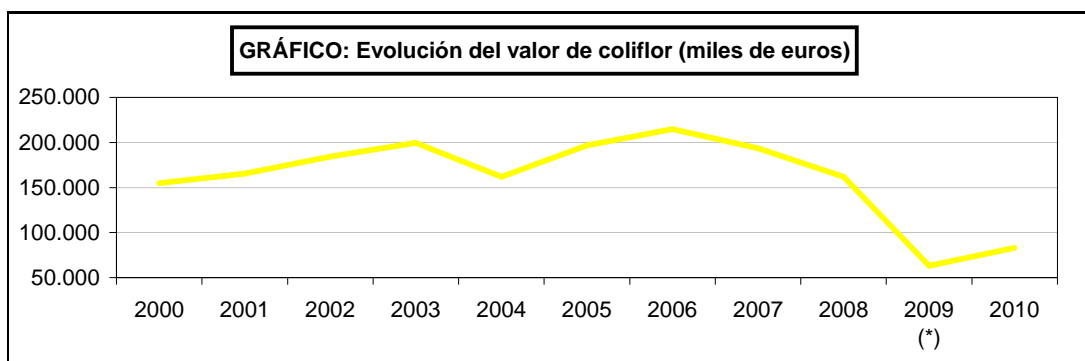
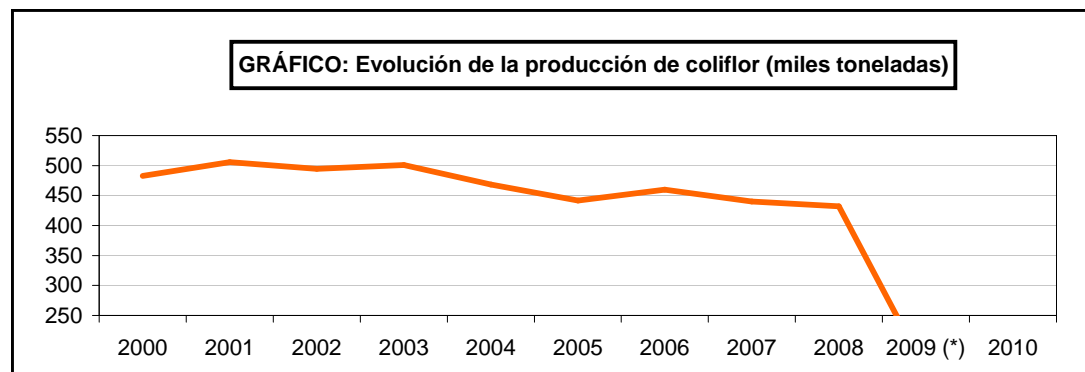
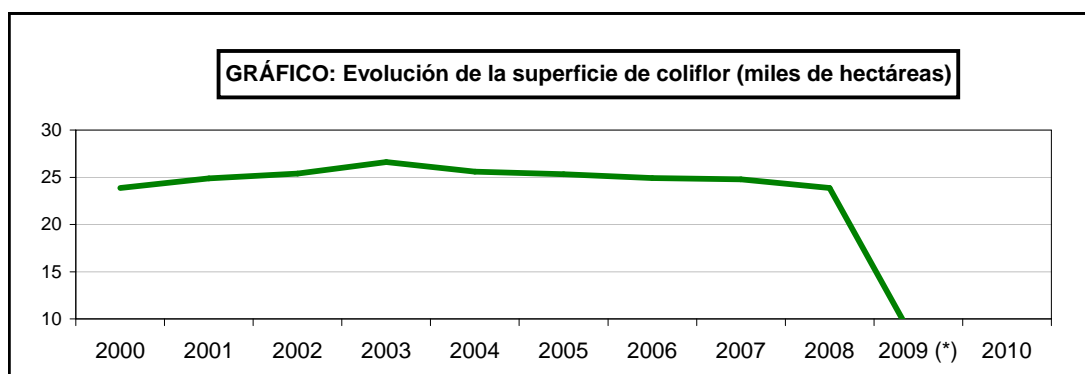

SUPERFICIES Y PRODUCCIONES DE CULTIVOS

13.6.32.2. HORTALIZAS DE FLOR-COLIFLOR: Análisis provincial de superficie, rendimiento y producción, 2010

Provincias y Comunidades Autónomas	Superficie (hectáreas)				Rendimiento (kg/ha)			Producción (toneladas)
	Secano	Regadío		Total	Secano	Regadío		
		Aire libre	Protegido			Aire libre	Protegido	
A Coruña	34	5	-	39	17.120	26.000	-	712
Lugo	7	1	-	8	16.000	29.000	-	141
Ourense	5	1	-	6	12.400	24.000	-	86
Pontevedra	41	6	-	47	16.150	-	-	662
GALICIA	87	13	-	100	16.301	14.077	-	1.601
P. DE ASTURIAS	3	-	-	3	15.000	-	-	45
CANTABRIA	7	-	-	7	21.200	-	-	148
Alava	-	8	-	8	-	24.500	-	196
Guipúzcoa	15	-	-	15	15.500	-	-	233
Vizcaya	8	7	-	15	16.500	21.800	-	285
PAÍS VASCO	23	15	-	38	15.848	23.240	-	714
NAVARRA	-	1.206	-	1.206	-	16.125	-	19.447
LA RIOJA	-	559	-	559	-	20.400	-	11.404
Huesca	-	25	-	25	-	20.000	-	500
Teruel	-	26	-	26	-	22.000	-	572
Zaragoza	124	-	-	124	12.524	-	-	1.553
ARAGÓN	124	51	-	175	12.524	21.020	-	2.625
Barcelona	3	174	-	177	11.000	18.374	-	3.230
Girona	-	38	-	38	-	20.170	-	766
Lleida	-	34	-	34	-	22.807	-	775
Tarragona	-	432	-	432	-	23.482	-	10.144
CATALUÑA	3	678	-	681	11.000	21.952	-	14.915
BALEARES	-	96	-	96	-	23.150	-	2.222
Ávila	-	2	-	2	-	30.000	-	60
Burgos	-	22	-	22	-	20.000	-	440
León	-	43	-	43	-	38.465	-	1.654
Palencia	-	2	-	2	-	43.000	-	86
Salamanca	-	5	-	5	-	20.000	-	100
Segovia	-	20	-	20	-	30.000	-	600
Valladolid	-	37	-	37	-	17.160	-	635
Zamora	-	5	-	5	-	20.000	-	100
CASTILLA Y LEÓN	-	136	-	136	-	27.021	-	3.675
MADRID	-	10	-	10	-	10.000	-	100
Albacete	-	25	-	25	-	19.000	-	475
Ciudad Real	-	45	-	45	-	42.311	-	1.904
Toledo	-	220	-	220	-	27.356	-	6.018
CASTILLA-LA MANCHA	-	290	-	290	-	28.956	-	8.397
Alicante	-	254	-	254	-	20.918	-	5.313
Castellón	8	360	-	368	15.000	30.347	-	11.045
Valencia	-	366	-	366	-	21.838	-	7.993
C. VALENCIANA	8	980	-	988	15.000	24.725	-	24.351
R. DE MURCIA	-	1.129	-	1.129	-	21.004	-	23.714
Badajoz	-	33	-	33	-	23.666	-	781
Cáceres	-	6	-	6	-	22.670	-	136
EXTREMADURA	-	39	-	39	-	23.513	-	917
Almería	-	75	-	75	-	32.867	-	2.465
Cádiz	-	291	-	291	-	37.000	-	10.767
Córdoba	-	129	-	129	-	25.000	-	3.225
Granada	-	430	-	430	-	22.180	-	9.537
Huelva	-	20	-	20	-	18.000	-	360
Jaén	-	62	-	62	-	23.200	-	1.438
Málaga	-	120	-	120	-	27.000	-	3.240
Sevilla	-	82	-	82	-	27.500	-	2.255
ANDALUCÍA	-	1.209	-	1.209	-	27.533	-	33.287
Las Palmas	-	85	-	85	-	25.000	-	2.125
S.C. de Tenerife	-	75	-	75	-	25.150	-	1.886
CANARIAS	-	160	-	160	-	25.070	-	4.011
ESPAÑA	255	6.571	-	6.826	14.440	22.507	-	151.573

SUPERFICIES Y PRODUCCIONES DE CULTIVOS

13.6.32.3. HORTALIZAS DE FLOR-BROCOLI: Análisis provincial de superficie, rendimiento y producción, 2010

Provincias y Comunidades Autónomas	Superficie (hectáreas)			Total	Rendimiento (kg/ha)			Producción (toneladas)
	Secano	Regadío			Secano	Regadío		
		Aire libre	Protegido			Aire libre	Protegido	
ASTURIAS	-	1	-	1	-	15.000	-	15
NAVARRA	-	4.268	-	4.268	-	11.635	-	46.912
LA RIOJA	-	196	-	196	-	11.801	-	2.313
Zaragoza	-	752	-	752	-	15.000	-	11.280
ARAGON	-	752	-	752	-	15.000	-	11.280
León	-	70	-	70	-	14.285	-	1.000
Palencia	-	-	-	-	-	-	-	-
Zamora	-	4	-	4	-	25.000	-	100
CASTILLA Y LEÓN	-	74	-	74	-	14.865	-	1.100
Albacete	-	2.069	-	2.069	-	11.031	-	22.824
Toledo	-	2	-	2	-	10.000	-	20
CASTILLA-LA MANCHA	-	2.071	-	2.071	-	11.030	-	22.844
Alicante	-	2.146	-	2.146	-	18.140	-	38.928
Castellón	-	47	-	47	-	23.362	-	1.098
Valencia	-	15	-	15	-	13.333	-	200
C. VALENCIANA	-	2.208	-	2.208	-	18.218	-	40.225
R. DE MURCIA	-	10.308	-	10.308	-	16.000	-	164.928
Badajoz	-	807	-	807	-	8.028	-	6.479
Cáceres	-	-	-	-	-	-	-	-
EXTREMADURA	-	807	-	807	-	8.028	-	6.479
Almería	-	445	-	445	-	22.472	-	10.000
Cádiz	-	1.100	-	1.100	-	35.000	-	38.500
Granada	-	620	-	620	-	15.771	-	9.778
Sevilla	-	175	-	175	-	11.503	-	2.013
ANDALUCÍA	-	2.340	-	2.340	-	25.765	-	60.291
ESPAÑA	-	23.025	-	23.025	-	15.478	-	356.387

SUPERFICIES Y PRODUCCIONES DE CULTIVOS

13.6.33.1. HORTALIZAS DE RAÍCES Y BULBOS-AJO: Serie histórica de superficie, rendimiento, producción, precio, valor

Años	Superficie (miles de ha)	Rendimiento (qm/ha)	Producción (miles de t)	Precio medio percibido por los agricultores (euros/100kg)	Valor (miles de euros)
2000	22,7	71,7	162,8	84,89	138.196
2001	24,0	72,9	175,1	101,79	178.276
2002	23,9	81,5	194,7	121,43	236.461
2003	21,7	78,5	170,2	79,30	134.938
2004	21,4	77,2	165,4	85,86	142.034
2005	17,3	78,7	136,4	102,74	140.137
2006	15,9	91,7	145,4	139,89	203.361
2007	16,7	90,9	151,7	131,92	200.088
2008	15,5	86,4	133,6	126,03	168.389
2009	15,9	97,1	154,6	120,55	186.355
2010	14,9	92,0	136,6	169,40	231.334

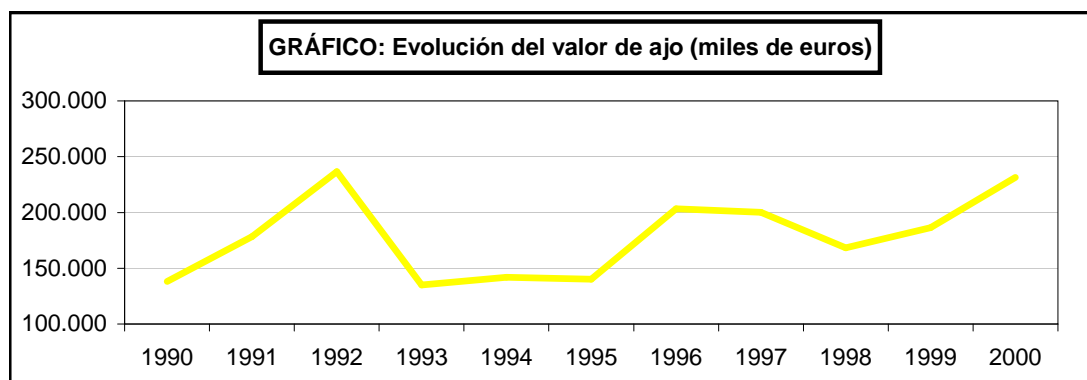
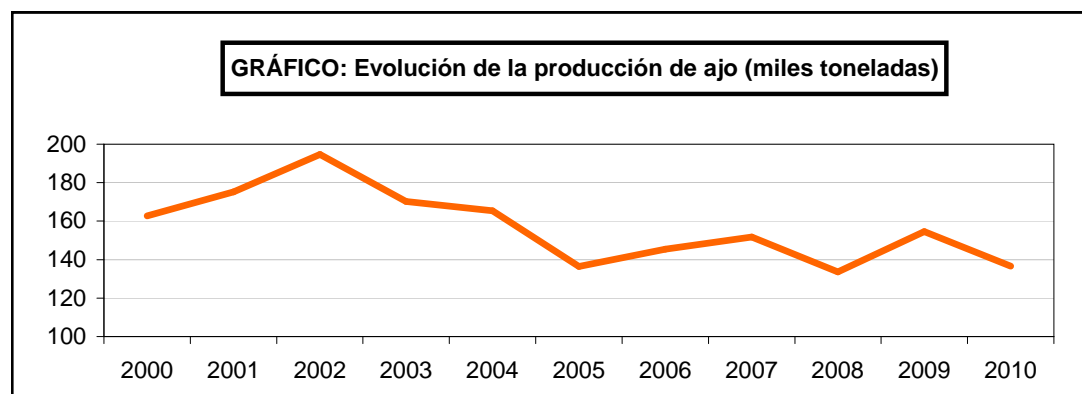
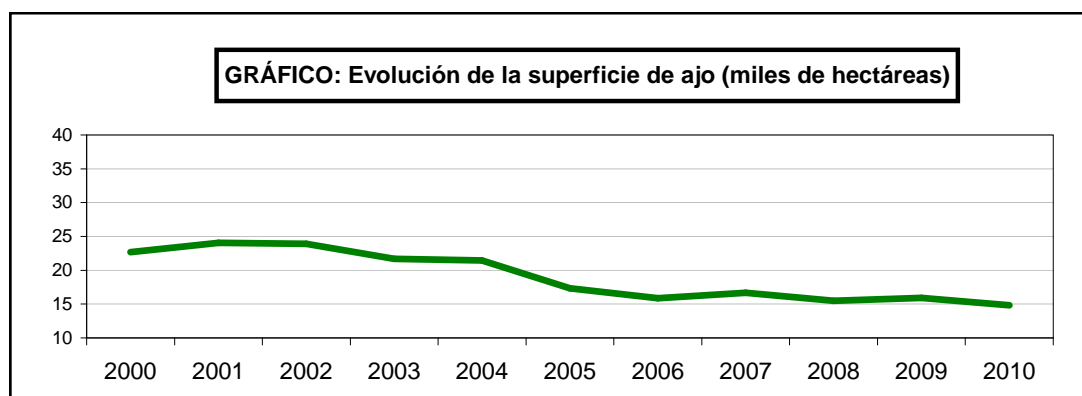

SUPERFICIES Y PRODUCCIONES DE CULTIVOS

13.6.33.2. HORTALIZAS DE RAÍCES Y BULBOS-AJO: Análisis provincial de superficie, rendimiento y producción, 2010

Provincias y Comunidades Autónomas	Superficie (hectáreas)				Rendimiento (kg/ha)			Producción (toneladas)
	Secano	Regadío		Total	Secano	Regadío		
		Aire libre	Protegido			Aire libre	Protegido	
A Coruña	6	9	-	15	5.000	7.000	-	93
Lugo	4	6	-	10	5.100	7.000	-	62
Ourense	3	4	-	7	5.100	7.000	-	44
Pontevedra	3	6	-	9	5.100	7.000	-	57
GALICIA	16	25	-	41	5.063	7.000	-	256
P. DE ASTURIAS	40	-	-	40	7.000	-	-	280
CANTABRIA	2	-	-	2	13.500	-	-	27
Alava	-	14	-	14	-	9.500	-	133
Guipúzcoa	12	-	-	12	6.900	-	-	83
Vizcaya	10	6	-	16	8.000	15.600	-	174
PAÍS VASCO	22	20	-	42	7.400	11.330	-	390
NAVARRA	-	29	-	29	-	9.740	-	282
LA RIOJA	-	7	-	7	-	7.500	-	53
Barcelona	2	47	-	49	5.000	11.511	-	551
Girona	-	35	-	35	-	11.150	-	390
Lleida	-	15	-	15	-	9.067	-	136
Tarragona	4	14	-	18	5.000	12.000	-	188
CATALUÑA	6	111	-	117	5.000	11.129	-	1.265
BALEARES	15	35	-	50	3.500	9.100	-	371
Ávila	2	10	-	12	3.900	8.800	-	96
Burgos	31	2	-	33	8.000	12.000	-	272
León	-	9	-	9	-	29.300	-	263
Palencia	15	22	-	37	8.000	19.773	-	555
Salamanca	5	2	-	7	7.500	8.700	-	55
Segovia	-	216	-	216	-	9.580	-	2.070
Soria	-	2	-	2	-	2.000	-	4
Valladolid	200	500	-	700	7.500	11.250	-	7.125
Zamora	58	36	-	94	8.000	10.000	-	824
CASTILLA Y LEÓN	311	799	-	1.110	7.644	11.122	-	11.264
MADRID	-	150	-	150	-	8.966	-	1.345
Albacete	-	4.300	-	4.300	-	7.833	-	33.682
Ciudad Real	-	760	-	760	-	6.868	-	5.220
Cuenca	-	2.197	-	2.197	-	9.564	-	21.012
Guadalajara	-	15	-	15	-	5.000	-	75
Toledo	22	238	-	260	2.830	9.300	-	2.276
CASTILLA-LA MANCHA	22	7.510	-	7.532	2.830	8.283	-	62.265
Alicante	-	40	-	40	-	12.000	-	480
Castellón	12	21	-	33	2.000	6.500	-	161
Valencia	-	213	-	213	-	10.700	-	2.279
C. VALENCIANA	12	274	-	286	2.000	10.568	-	2.920
R. DE MURCIA	-	76	-	76	-	9.250	-	703
Badajoz	-	544	-	544	-	7.990	-	4.347
Cáceres	-	53	-	53	-	7.170	-	380
EXTREMADURA	-	597	-	597	-	7.917	-	4.727
Almería	-	24	-	24	-	11.792	-	283
Cádiz	-	79	-	79	-	30.000	-	2.370
Córdoba	159	1.849	-	2.008	8.615	10.662	-	21.084
Granada	-	503	-	503	-	12.000	-	6.037
Huelva	45	35	-	80	3.100	6.000	-	350
Jaén	9	180	-	189	3.300	10.000	-	1.830
Málaga	248	625	-	873	2.500	12.696	-	8.555
Sevilla	108	803	-	911	5.500	10.800	-	9.266
ANDALUCÍA	569	4.098	-	4.667	4.838	11.474	-	49.775
Las Palmas	17	23	-	40	9.059	7.522	-	327
S.C. de Tenerife	3	61	-	64	2.000	5.000	-	311
CANARIAS	20	84	-	104	8.000	5.691	-	638
ESPAÑA	1.035	13.815	-	14.850	5.807	9.450	-	136.561

SUPERFICIES Y PRODUCCIONES DE CULTIVOS

13.6.34.1. HORTALIZAS DE RAÍCES Y BULBOS-CEBOLLA: Serie histórica de superficie, rendimiento, producción, precio, valor

Años	Superficie (miles de hectáreas)	Rendimiento (qm/ha)	Producción (miles de toneladas)	Precio medio percibido por los agricultores (euros/100kg)	Valor (miles de euros)
2000	21,9	438	959,7	12,87	123.491
2001	21,1	469	991,5	15,31	151.802
2002	21,9	472	1.034,2	14,70	152.028
2003	21,2	441	936,8	16,59	155.420
2004	22,2	465	1.030,4	16,18	166.727
2005	21,5	468	1.006,1	15,85	159.459
2006	21,1	521	1.099,6	18,75	206.166
2007	22,3	530	1.184,3	24,50	290.141
2008	20,9	509	1.062,5	16,36	173.831
2009	23,9	527	1.256,3	13,93	175.001
2010	22,5	492	1.105,1	24,78	273.851

GRÁFICO: Evolución de la superficie de cebolla (miles de hectáreas)



GRÁFICO: Evolución de la producción de cebolla (miles toneladas)



GRÁFICO: Evolución del valor de cebolla (miles de euros)

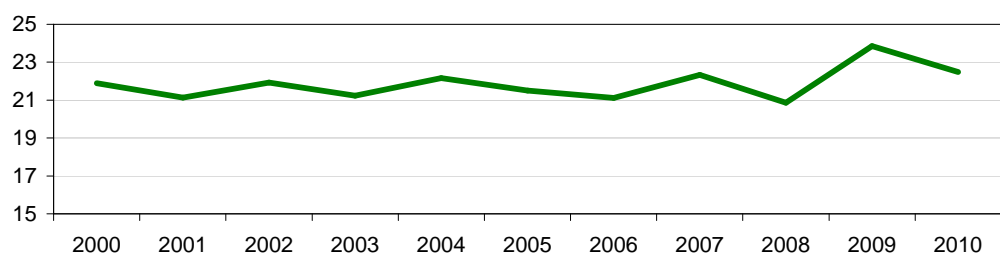

SUPERFICIES Y PRODUCCIONES DE CULTIVOS

13.6.34.2. HORTALIZAS DE RAÍCES Y BULBOS-CEBOLLA: Serie histórica de superficie y producción según variedades

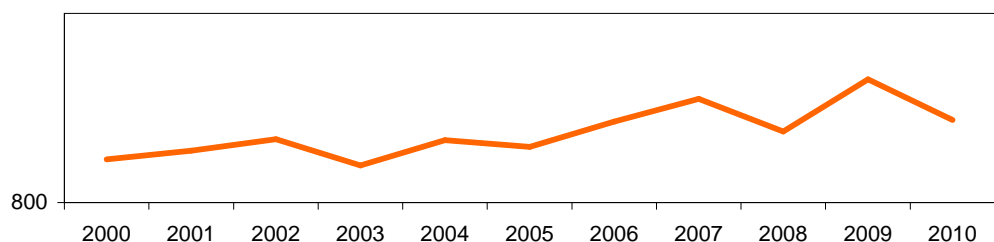
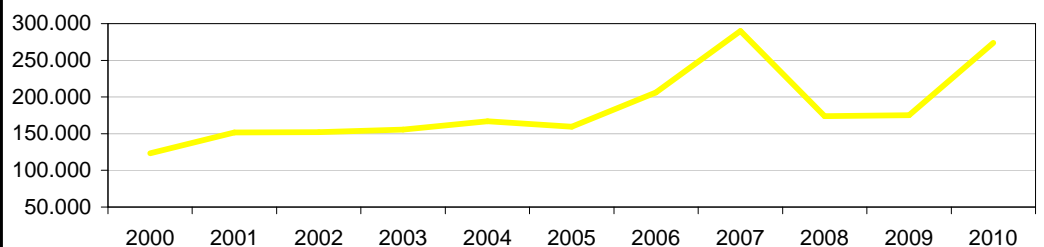
Años	Cebolla babosa		Cebolla medio grano o Liria		Cebolla grano o valenciana		Otras cebollas	
	Superficie (miles de hectáreas)	Producción (miles de toneladas)	Superficie (miles de hectáreas)	Producción (miles de toneladas)	Superficie (miles de hectáreas)	Producción (miles de toneladas)	Superficie (miles de hectáreas)	Producción (miles de toneladas)
2000	3,0	115,5	2,8	138,3	11,0	559,2	5,1	146,7
2001	3,2	120,8	2,5	137,1	10,2	555,8	5,2	177,8
2002	3,3	127,5	1,6	85,0	11,1	630,0	5,9	191,8
2003	3,3	127,3	1,3	62,9	10,8	540,1	6,0	206,5
2004	3,9	164,0	2,0	94,9	10,6	592,5	5,6	179,0
2005	4,1	164,9	1,1	47,4	10,5	581,1	5,8	212,6
2006	3,1	138,2	1,4	61,3	10,9	666,3	5,7	233,7
2007	3,7	166,5	1,3	59,4	11,5	722,9	5,8	235,5
2008	3,3	135,8	6,9	450,0	4,8	243,4	5,9	233,4
2009	4,1	208,2	2,0	123,9	11,1	639,7	6,6	284,5
2010	4,1	193,4	1,9	95,0	11,3	602,7	5,2	214,0

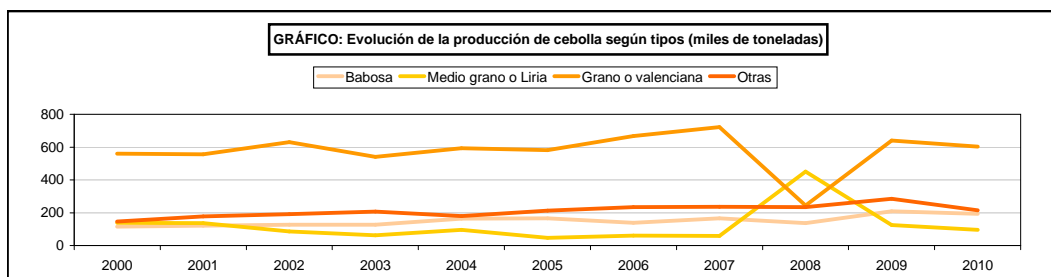
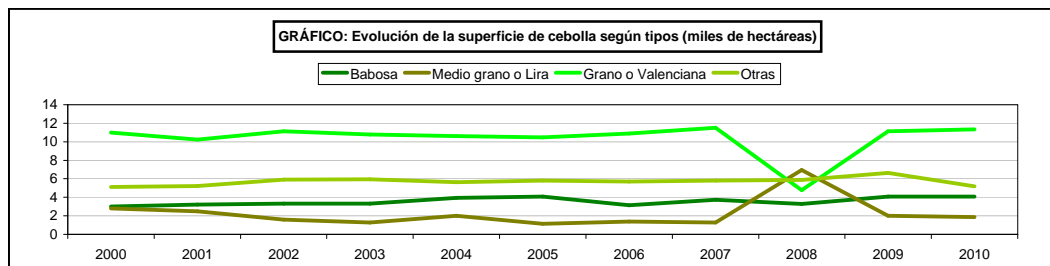

SUPERFICIES Y PRODUCCIONES DE CULTIVOS

13.6.34.3. HORTALIZAS DE RAÍCES Y BULBOS-CEBOLLA: Análisis provincial de superficie, rendimiento y producción, 2010

Provincias y Comunidades Autónomas	Superficie (hectáreas)				Rendimiento (kg/ha)			Producción (toneladas)
	Secano	Regadío		Total	Secano	Regadío		
		Aire libre	Protegido			Aire libre	Protegido	
A Coruña	-	336	-	336	-	28.000	-	9.408
Lugo	-	184	-	184	-	22.605	-	4.159
Ourense	-	200	-	200	-	32.050	-	6.410
Pontevedra	-	335	-	335	-	20.585	-	6.896
GALICIA	-	1.055	-	1.055	-	25.472	-	26.873
P. DE ASTURIAS	180	-	-	180	15.000	-	-	2.700
CANTABRIA	14	-	-	14	13.700	-	-	192
Alava	-	20	-	20	-	28.000	-	560
Guipúzcoa	14	6	-	20	15.000	27.500	-	375
Vizcaya	26	14	-	40	13.500	28.000	-	743
PAÍS VASCO	40	40	-	80	14.025	27.925	-	1.678
NAVARRA	-	262	-	262	-	61.750	-	16.179
LA RIOJA	-	67	-	67	-	55.000	-	3.685
Huesca	-	154	-	154	-	40.000	-	6.160
Teruel	-	12	-	12	-	25.000	-	300
Zaragoza	-	194	-	194	-	22.835	-	4.430
ARAGÓN	-	360	-	360	-	30.250	-	10.890
Barcelona	30	225	-	255	9.023	32.135	-	7.501
Girona	-	118	-	118	-	26.600	-	3.138
Lleida	-	144	-	144	-	47.910	-	6.899
Tarragona	7	189	-	196	9.924	35.304	-	6.742
CATALUÑA	37	676	-	713	9.193	35.415	-	24.280
BALEARES	27	347	-	374	8.150	30.800	-	10.908
Ávila	23	408	-	431	23.000	72.000	-	29.905
Burgos	-	101	-	101	-	35.000	-	3.535
León	-	20	-	20	-	22.625	-	453
Palencia	-	142	-	142	-	47.000	-	6.674
Salamanca	-	32	-	32	-	23.000	-	736
Segovia	3	357	-	360	15.000	47.910	-	17.149
Soria	33	15	-	48	22.000	60.000	-	1.626
Valladolid	-	508	-	508	-	38.000	-	19.305
Zamora	-	56	-	56	-	39.643	-	2.220
CASTILLA Y LEÓN	59	1.639	-	1.698	22.034	48.994	-	81.603
MADRID	-	26	-	26	-	38.923	-	1.012
Albacete	-	6.650	-	6.650	-	60.588	-	402.910
Ciudad Real	-	2.730	-	2.730	-	62.850	-	171.580
Cuenca	-	706	-	706	-	54.000	-	38.124
Guadalajara	-	4	-	4	-	50.000	-	200
Toledo	-	853	-	853	-	52.600	-	44.868
CASTILLA-LA MANCHA	-	10.943	-	10.943	-	60.101	-	657.682
Alicante	-	330	-	330	-	27.824	-	9.182
Castellón	45	141	-	186	11.000	31.674	-	4.961
Valencia	-	325	-	325	-	46.959	-	15.262
C. VALENCIANA	45	796	-	841	11.000	36.319	-	29.405
R. DE MURCIA	-	664	-	664	-	45.000	-	29.880
Badajoz	-	151	-	151	-	35.240	-	5.321
Cáceres	-	16	-	16	-	32.750	-	524
EXTREMADURA	-	167	-	167	-	35.001	-	5.845
Almería	-	50	-	50	-	14.680	-	734
Cádiz	-	503	-	503	-	40.000	-	20.120
Córdoba	12	1.136	-	1.148	9.000	45.000	-	51.228
Granada	2	315	-	317	14.220	46.100	-	14.549
Huelva	10	75	-	85	5.700	23.650	-	1.830
Jaén	-	250	-	250	-	40.500	-	10.125
Málaga	93	786	-	879	3.870	44.275	-	35.160
Sevilla	158	1.191	-	1.349	7.250	48.850	-	59.325
ANDALUCÍA	275	4.306	-	4.581	6.178	44.444	-	193.071
Las Palmas	103	167	-	270	10.845	21.772	-	4.753
S.C. de Tenerife	3	179	1	183	6.000	24.815	35.000	4.495
CANARIAS	106	346	1	453	10.708	23.346	35.000	9.248
ESPAÑA	783	21.694	1	22.478	11.037	50.542	35.000	1.105.131

SUPERFICIES Y PRODUCCIONES DE CULTIVOS

13.6.34.4. HORTALIZAS DE RAÍCES Y BULBOS-CEBOLLA: Análisis provincial de superficie y producción según variedades, 2010

Provincias y Comunidades Autónomas	Cebolla babosa		Cebolla medio grano o Liria		Cebolla grano o valenciana		Otras cebollas	
	Superficie (hectáreas)	Producción (toneladas)	Superficie (hectáreas)	Producción (toneladas)	Superficie (hectáreas)	Producción (toneladas)	Superficie (hectáreas)	Producción (toneladas)
A Coruña	-	-	-	-	-	-	336	9.408
Lugo	-	-	-	-	-	-	184	4.159
Ourense	-	-	-	-	-	-	200	6.410
Pontevedra	-	-	-	-	-	-	335	6.896
GALICIA	-	-	-	-	-	-	1.055	26.873
P. DE ASTURIAS	-	-	-	-	-	-	180	2.700
CANTABRIA	-	-	-	-	-	-	14	192
Alava	-	-	-	-	-	-	20	560
Guipúzcoa	-	-	-	-	20	375	-	-
Vizcaya	-	-	-	-	40	743	-	-
PAÍS VASCO	-	-	-	-	60	1.118	20	560
NAVARRA	35	1.855	-	-	227	14.324	-	-
LA RIOJA	35	1.470	8	520	21	1.500	3	195
Huesca	-	-	-	-	154	6.160	-	-
Teruel	-	-	-	-	-	-	12	300
Zaragoza	-	-	194	4.430	-	-	-	-
ARAGÓN	-	-	194	4.430	154	6.160	12	300
Barcelona	150	3.398	-	-	40	788	65	3.315
Girona	6	154	-	-	100	2.802	12	182
Lleida	7	152	-	-	29	1.952	108	4.795
Tarragona	48	1.677	-	-	-	-	148	5.065
CATALUÑA	211	5.381	-	-	169	5.542	333	13.357
BALEARES	34	982	-	-	176	5.127	164	4.799
Ávila	-	-	-	-	431	29.905	-	-
Burgos	-	-	-	-	-	-	101	3.535
León	10	250	5	105	-	-	5	98
Palencia	-	-	-	-	-	-	142	6.674
Salamanca	4	92	4	92	5	115	19	437
Segovia	-	-	-	-	-	-	360	17.149
Soria	-	-	-	-	-	-	48	1.626
Valladolid	-	-	-	-	508	19.305	-	-
Zamora	1	30	5	200	49	1.960	1	30
CASTILLA Y LEÓN	15	372	14	397	993	51.285	676	29.549
MADRID	-	-	-	-	26	1.012	-	-
Albacete	275	15.122	-	-	5.631	350.256	744	37.532
Ciudad Real	1.300	77.860	1.100	66.000	-	-	330	27.720
Cuenca	-	-	-	-	667	36.018	39	2.106
Guadalajara	-	-	4	200	-	-	-	-
Toledo	34	1.795	-	-	802	42.176	17	897
CASTILLA-LA MANCHA	1.609	94.777	1.104	66.200	7.100	428.450	1.130	68.255
Alicante	98	2.352	-	-	102	3.060	130	3.770
Castellón	127	3.392	-	-	59	1.569	-	-
Valencia	254	12.065	68	3.060	3	137	-	-
C. VALENCIANA	479	17.809	68	3.060	164	4.766	130	3.770
R. DE MURCIA	174	7.470	-	-	383	14.641	107	7.769
Badajoz	-	-	-	-	-	-	151	5.321
Cáceres	-	-	-	-	-	-	16	524
EXTREMADURA	-	-	-	-	-	-	167	5.845
Almería	10	170	20	256	15	252	5	56
Cádiz	289	11.911	25	737	-	-	189	7.472
Córdoba	379	16.905	-	-	574	25.614	195	8.709
Granada	55	2.212	-	-	231	1.004	31	11.333
Huelva	20	480	3	30	35	840	27	480
Jaén	45	1.822	-	-	155	6.278	50	2.025
Málaga	272	10.880	-	-	607	24.280	-	-
Sevilla	429	18.919	433	19.384	252	10.519	235	10.503
ANDALUCÍA	1.499	63.299	481	20.407	1.869	68.787	732	40.578
Las Palmas	-	-	-	-	-	-	270	4.753
S.C. de Tenerife	-	-	-	-	-	-	183	4.495
CANARIAS	-	-	-	-	-	-	453	9.248
ESPAÑA	4.091	193.415	1.869	95.014	11.342	602.712	5.176	213.990

SUPERFICIES Y PRODUCCIONES DE CULTIVOS

13.6.35.1. HORTALIZAS DE RAÍCES Y BULBOS-CEBOLLETA: Análisis provincial de superficie, rendimiento y producción, 2010

Provincias y Comunidades Autónomas	Superficie (hectáreas)			Rendimiento (kg/ha)			Producción (toneladas)	
	Secano	Regadío		Secano	Regadío			
		Aire libre	Protegido		Total	Aire libre		Protegido
Alava	-	18	-	18	-	24.200	-	436
Guipúzcoa	13	6	-	19	13.500	23.000	-	314
Vizcaya	40	20	-	60	13.000	25.000	-	1.020
PAÍS VASCO	53	44	-	97	13.123	24.400	-	1.770
NAVARRA	-	19	-	19	-	22.550	-	428
Zaragoza	-	1	-	1	-	8.300	-	8
ARAGÓN	-	1	-	1	-	8.300	-	8
Barcelona	-	31	-	31	-	15.710	-	487
Girona	-	6	-	6	-	24.800	-	148
Lleida	-	6	-	6	-	18.000	-	108
Tarragona	-	107	-	107	-	15.448	-	1.653
CATALUÑA	-	150	-	150	-	15.978	-	2.396
BALEARES	-	27	-	27	-	26.100	-	705
Ávila	-	2	-	2	-	20.000	-	40
Burgos	-	7	-	7	-	19.000	-	133
León	-	1	1	2	-	18.100	28.500	47
Salamanca	-	3	-	3	-	16.000	-	48
Segovia	-	48	-	48	-	35.000	-	1.680
Valladolid	-	3	-	3	-	15.000	-	45
Zamora	-	3	-	3	-	18.000	-	54
CASTILLA Y LEÓN	-	67	1	68	-	30.121	28.500	2.047
MADRID	-	1	-	1	-	12.000	-	12
Ciudad Real	-	7	-	7	-	12.000	-	84
Toledo	-	60	-	60	-	52.100	-	3.126
CASTILLA-LA MANCHA	-	67	-	67	-	47.910	-	3.210
Alicante	-	27	-	27	-	30.000	-	810
Valencia	-	226	-	226	-	45.000	-	10.170
C. VALENCIANA	-	253	-	253	-	43.399	-	10.980
R. DE MURCIA	-	17	-	17	-	11.000	-	187
Almería	-	2	-	2	-	10.000	-	20
Cádiz	-	90	-	90	-	30.000	-	2.700
Córdoba	1	91	-	92	6.000	15.000	-	1.371
Granada	-	58	-	58	-	32.793	-	1.902
Jaén	-	25	-	25	-	17.000	-	425
Málaga	-	142	-	142	-	28.000	-	3.976
Sevilla	-	1	-	1	-	43.000	-	43
ANDALUCÍA	1	409	-	410	6.000	25.504	-	10.437
Las Palmas	-	6	-	6	-	20.000	-	120
S.C. de Tenerife	-	4	-	4	-	22.000	-	88
CANARIAS	-	10	-	10	-	20.800	-	208
ESPAÑA	54	1.065	1	1.120	12.991	29.726	28.500	32.388

SUPERFICIES Y PRODUCCIONES DE CULTIVOS

13.6.36.1. HORTALIZAS DE RAÍCES Y BULBOS-PUERRO: Análisis provincial de superficie, rendimiento y producción, 2010

Provincias y Comunidades Autónomas	Superficie (hectáreas)			Rendimiento (kg/ha)			Producción (toneladas)	
	Secano	Regadío		Secano	Regadío			
		Aire libre	Protegido		Total	Aire libre		Protegido
A Coruña	-	45	-	45	-	39.400	-	1.773
Lugo	-	17	-	17	-	28.000	-	476
Ourense	-	23	-	23	-	27.030	-	622
Pontevedra	-	42	8	50	-	30.700	-	1.289
GALICIA	-	127	8	135	-	32.757	-	4.160
P. DE ASTURIAS	4	-	1	5	15.000	-	40.000	100
CANTABRIA	7	-	-	7	7.500	-	-	53
Alava	-	46	-	46	-	26.500	-	1.219
Guipúzcoa	44	23	-	67	13.750	23.500	-	1.146
Vizcaya	82	32	-	114	12.500	24.000	-	1.793
PAÍS VASCO	126	101	-	227	12.937	25.025	-	4.158
NAVARRA	-	61	3	64	-	28.328	34.300	1.831
LA RIOJA	-	33	-	33	-	29.000	-	957
Zaragoza	-	76	-	76	-	13.600	-	1.034
ARAGÓN	-	76	-	76	-	13.600	-	1.034
Barcelona	1	84	-	85	11.000	23.060	-	1.948
Girona	-	17	-	17	-	23.300	-	396
Lleida	-	4	-	4	-	22.500	-	90
Tarragona	-	75	-	75	-	24.226	-	1.817
CATALUÑA	1	180	-	181	11.000	23.556	-	4.251
BALEARES	-	20	-	20	-	17.950	-	359
Avila	-	6	-	6	-	30.850	-	185
Burgos	-	11	-	11	-	25.000	-	275
León	-	45	-	45	-	15.600	-	702
Salamanca	-	10	-	10	-	15.000	-	150
Segovia	-	730	-	730	-	52.000	-	37.960
Soria	-	-	-	-	-	-	-	-
Valladolid	-	338	-	338	-	21.110	-	7.135
Zamora	-	8	-	8	-	30.000	-	240
CASTILLA Y LEÓN	-	1.148	-	1.148	-	40.634	-	46.647
MADRID	-	10	-	10	-	14.000	-	140
Toledo	-	10	-	10	-	22.010	-	220
CASTILLA-LA MANCHA	-	10	-	10	-	22.010	-	220
Alicante	-	81	-	81	-	50.000	-	4.050
Castellón	-	7	-	7	-	18.000	-	126
Valencia	-	10	-	10	-	22.000	-	220
C. VALENCIANA	-	98	-	98	-	44.857	-	4.396
R. DE MURCIA	-	64	-	64	-	11.500	-	736
Badajoz	-	-	-	-	-	-	-	-
Cáceres	-	91	-	91	-	25.275	-	2.300
EXTREMADURA	-	91	-	91	-	25.275	-	2.300
Almería	-	5	-	5	-	8.000	-	40
Cádiz	-	129	-	129	-	21.000	-	2.709
Córdoba	-	5	-	5	-	20.000	-	100
Granada	-	23	-	23	-	36.652	-	843
Huelva	-	1	-	1	-	10.000	-	10
Jaén	-	-	-	-	-	-	-	-
Málaga	-	48	-	48	-	25.000	-	1.200
Sevilla	-	39	-	39	-	21.500	-	839
ANDALUCÍA	-	250	-	250	-	22.962	-	5.741
Las Palmas	-	30	-	30	-	25.000	-	750
S.C. de Tenerife	-	79	1	80	-	17.920	25.000	1.441
CANARIAS	-	109	1	110	-	19.869	25.000	2.191
ESPAÑA	138	2.378	13	2.529	12.707	32.528	12.915	79.274

SUPERFICIES Y PRODUCCIONES DE CULTIVOS

13.6.37.1. HORTALIZAS DE RAÍCES Y BULBOS-REMOLACHA DE MESA: Análisis provincial de superficie, rendimiento y producción, 2010

Provincias y Comunidades Autónomas	Superficie (hectáreas)				Rendimiento (kg/ha)			Producción (toneladas)
	Secano	Regadío		Total	Secano	Regadío		
		Aire libre	Protegido			Aire libre	Protegido	
Ourense	-	1	-	1	-	11.300	-	11
Pontevedra	-	2	-	2	-	11.300	-	23
GALICIA	-	3	-	3	-	11.300	-	34
Vizcaya	1	2	-	3	10.500	21.000	-	53
PAÍS VASCO	1	2	-	3	10.500	21.000	-	53
NAVARRA	-	20	-	20	-	55.416	-	1.108
LA RIOJA	-	9	-	9	-	53.000	-	477
Barcelona	-	1	-	1	-	18.525	-	19
CATALUÑA	-	1	-	1	-	18.525	-	19
Segovia	-	95	-	95	-	50.000	-	4.750
Valladolid	-	76	-	76	-	20.920	-	1.590
Zamora	-	4	-	4	-	35.000	-	140
CASTILLA Y LEÓN	-	175	-	175	-	37.028	-	6.480
Alicante	-	5	-	5	-	50.000	-	250
Castellón	-	1	-	1	-	25.000	-	25
Valencia	-	2	-	2	-	35.000	-	70
C. VALENCIANA	-	8	-	8	-	43.125	-	345
Cádiz	-	387	-	387	-	32.000	-	12.384
Córdoba	-	17	-	17	-	25.000	-	425
Huelva	-	15	-	15	-	16.600	-	250
Jaén	-	4	-	4	-	19.000	-	76
Málaga	-	18	-	18	-	22.000	-	396
Sevilla	5	35	-	40	15.000	37.500	-	1.388
ANDALUCÍA	5	476	-	481	15.000	31.182	-	14.919
Las Palmas	-	2	-	2	-	20.000	-	40
S.C. de Tenerife	-	10	-	10	-	18.400	-	184
CANARIAS	-	12	-	12	-	18.667	-	224
ESPAÑA	6	706	-	712	14.250	33.387	-	23.659

SUPERFICIES Y PRODUCCIONES DE CULTIVOS

13.6.38.1. HORTALIZAS DE RAÍCES Y BULBOS-ZANAHORIA: Serie histórica de superficie, rendimiento, producción, precio y valor

Años	Superficie (hectáreas)	Rendimiento (qm/ha)	Producción (toneladas)	Precio medio percibido por los agricultores (euros/100kg)	Valor (miles de euros)
2000	7.307	582	425.357	17,3	73.587
2001	7.664	500	383.311	22,4	85.938
2002	7.642	572	436.777	20,5	89.496
2003	8.216	546	448.349	30,2	135.581
2004	8.395	531	445.445	22,7	101.161
2005	9.077	527	478.428	19,9	95.064
2006	9.019	542	489.189	27,9	136.582
2007	7.936	537	426.074	26,8	114.230
2008	7.492	553	414.507	29,2	120.953
2009	7.828	536	419.662	31,3	131.354
2010	8.157	520	424.311	34,6	146.812

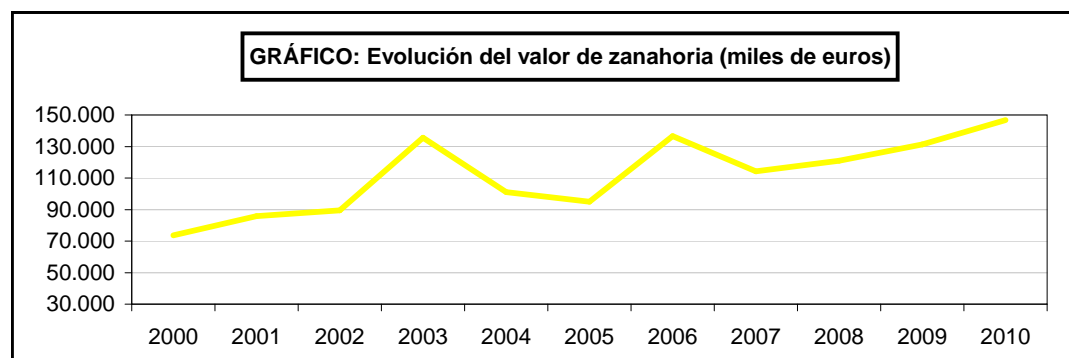
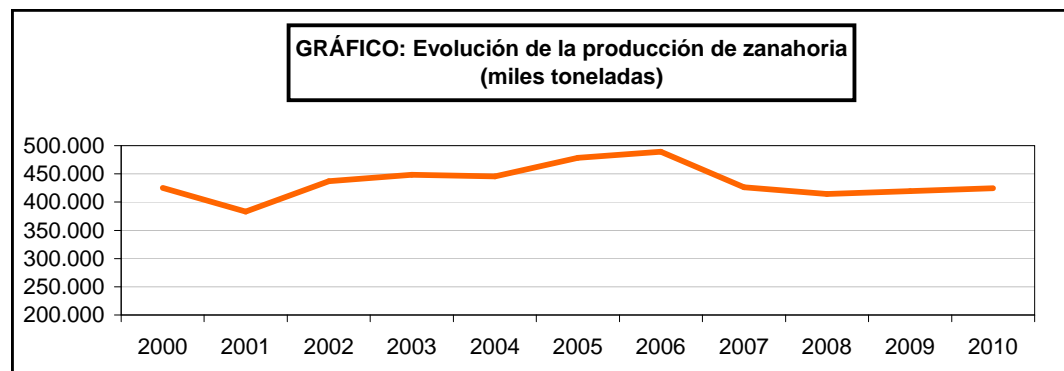
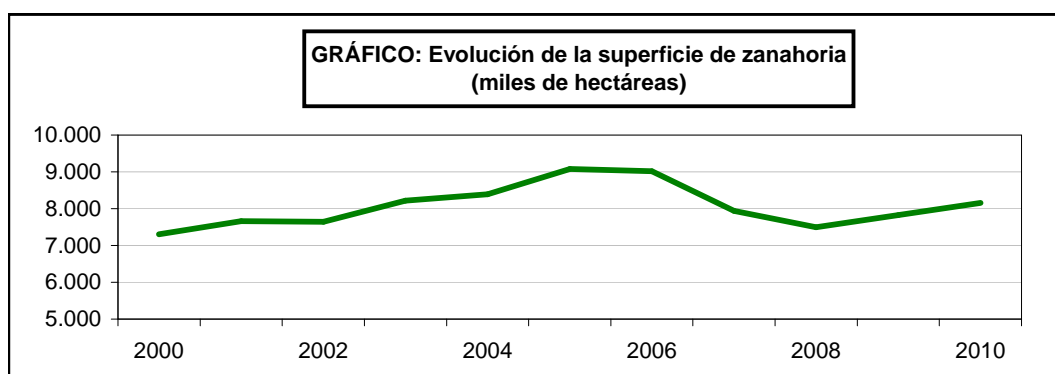

SUPERFICIES Y PRODUCCIONES DE CULTIVOS

13.6.38.2. HORTALIZAS DE RAÍCES Y BULBOS-ZANAHORIA: Análisis provincial de superficie, rendimiento y producción, 2010

Provincias y Comunidades Autónomas	Superficie (hectáreas)				Rendimiento (kg/ha)			Producción (toneladas)
	Secano	Regadío		Total	Secano	Regadío		
		Aire libre	Protegido			Aire libre	Protegido	
A Coruña	-	35	-	35	-	25.235	-	883
Lugo	-	21	-	21	-	25.235	-	530
Ourense	-	12	-	12	-	25.235	-	303
Pontevedra	-	41	7	48	-	25.150	-	1.031
GALICIA	-	109	7	116	-	25.203	-	2.747
P. DE ASTURIAS	3	-	-	3	10.000	-	-	30
CANTABRIA	4	-	-	4	14.000	-	-	56
Alava	-	34	-	34	-	58.500	-	1.989
Guipúzcoa	11	3	-	14	14.000	43.500	-	285
Vizcaya	10	2	-	12	12.200	49.000	-	220
PAÍS VASCO	21	39	-	60	13.143	56.859	-	2.494
NAVARRA	-	14	-	14	-	65.000	-	910
LA RIOJA	-	109	-	109	-	88.500	-	9.647
Barcelona	1	62	-	63	9.000	17.823	-	1.114
Girona	-	13	-	13	-	19.510	-	253
Lleida	-	8	-	8	-	20.625	-	165
Tarragona	-	23	-	23	-	22.522	-	518
CATALUÑA	1	106	-	107	9.000	19.261	-	2.050
BALEARES	-	82	-	82	-	28.340	-	2.324
Ávila	-	47	-	47	-	55.000	-	2.585
Burgos	-	35	-	35	-	70.000	-	2.450
Salamanca	-	7	-	7	-	20.000	-	140
Segovia	-	1.030	-	1.030	-	70.000	-	72.100
Soria	-	42	-	42	-	64.000	-	2.688
Valladolid	-	1.096	-	1.096	-	53.852	-	59.022
Zamora	-	61	-	61	-	60.000	-	3.660
CASTILLA Y LEÓN	-	2.318	-	2.318	-	61.538	-	142.645
MADRID	-	5	-	5	-	35.000	-	175
Albacete	-	340	-	340	-	47.000	-	15.980
Ciudad Real	-	7	-	7	-	40.000	-	280
Toledo	-	107	-	107	-	36.540	-	3.910
CASTILLA-LA MANCHA	-	454	-	454	-	44.427	-	20.170
Alicante	-	187	-	187	-	65.000	-	12.155
Castellón	1	5	-	6	10.000	25.000	-	135
Valencia	-	14	-	14	-	36.000	-	504
C. VALENCIANA	1	206	-	207	10.000	62.058	-	12.794
R. DE MURCIA	-	17	-	17	-	37.500	-	638
Cádiz	-	3.000	-	3.000	-	54.000	-	162.000
Córdoba	-	176	-	176	-	40.000	-	7.040
Granada	-	18	-	18	-	38.167	-	687
Huelva	2	13	-	15	6.500	29.000	-	390
Jaén	-	21	-	21	-	23.600	-	496
Málaga	-	73	-	73	-	25.000	-	1.825
Sevilla	82	999	-	1.081	9.500	45.500	-	46.234
ANDALUCÍA	84	4.300	-	4.384	9.429	50.670	-	218.672
Las Palmas	1	132	-	133	10.000	35.000	-	4.630
S.C. de Tenerife	-	144	-	144	-	30.060	-	4.329
CANARIAS	1	276	-	277	10.000	32.423	-	8.959
ESPAÑA	115	8.035	7	8.157	10.287	52.660	-	424.311

SUPERFICIES Y PRODUCCIONES DE CULTIVOS

13.6.39.1. HORTALIZAS DE RAÍCES Y BULBOS-RÁBANO: Análisis provincial de superficie, rendimiento y producción, 2010

Provincias y Comunidades Autónomas	Superficie (hectáreas)				Rendimiento (kg/ha)			Producción (toneladas)
	Secano	Regadío		Total	Secano	Regadío		
		Aire libre	Protegido			Aire libre	Protegido	
Barcelona	-	23	-	23	-	15.565	-	358
Lleida	-	4	-	4	-	13.250	-	53
Tarragona	-	1	-	1	-	15.500	-	16
CATALUÑA	-	28	-	28	-	15.232	-	427
BALEARES	-	12	-	12	-	22.000	-	264
Segovia	-	35	-	35	-	30.000	-	1.050
CASTILLA Y LEÓN	-	35	-	35	-	30.000	-	1.050
Alicante	-	36	-	36	-	19.680	-	708
Castellón	-	1	-	1	-	18.000	-	18
Valencia	-	20	-	20	-	11.000	-	220
C. VALENCIANA	-	57	-	57	-	16.605	-	946
R. DE MURCIA	-	11	-	11	-	7.250	-	80
Almería	-	30	-	30	-	12.000	-	360
Cádiz	-	28	-	28	-	25.000	-	700
Córdoba	1	26	-	27	8.000	15.270	-	405
Granada	-	2	-	2	-	10.000	-	20
Huelva	-	3	-	3	-	16.600	-	50
Jaén	-	12	-	12	-	14.600	-	175
Málaga	-	29	-	29	-	23.000	-	667
Sevilla	-	11	-	11	-	17.545	-	193
ANDALUCÍA	1	141	-	142	8.000	18.170	-	2.570
Las Palmas	1	11	-	12	10.000	25.000	-	285
S.C. de Tenerife	-	8	-	8	-	15.800	-	126
CANARIAS	1	19	-	20	10.000	21.126	-	411
ESPAÑA	2	303	-	305	9.000	18.911	-	5.748

SUPERFICIES Y PRODUCCIONES DE CULTIVOS

13.6.40.1. HORTALIZAS DE RAÍCES Y BULBOS-NABO: Análisis provincial de superficie, rendimiento y producción, 2010

Provincias y Comunidades Autónomas	Superficie (hectáreas)				Rendimiento (kg/ha)			Producción (toneladas)
	Secano	Regadío		Total	Secano	Regadío		
		Aire libre	Protegido			Aire libre	Protegido	
P. DE ASTURIAS	2	-	-	2	15.000	-	-	30
CANTABRIA	1	-	-	1	6.000	-	-	6
LA RIOJA	-	11	-	11	-	31.000	-	341
Barcelona	-	2	-	2	-	21.000	-	42
Girona	-	2	-	2	-	24.000	-	48
CATALUÑA	-	4	-	4	-	22.500	-	90
BALEARES	-	4	-	4	-	22.000	-	88
Segovia	-	60	-	60	-	40.000	-	2.400
CASTILLA Y LEÓN	-	60	-	60	-	40.000	-	2.400
Toledo	-	8	-	8	-	19.500	-	156
CASTILLA-LA MANCHA	-	8	-	8	-	19.500	-	156
Alicante	-	30	-	30	-	25.000	-	750
Castellón	-	2	-	2	-	23.000	-	46
Valencia	-	53	-	53	-	26.000	-	1.378
C. VALENCIANA	-	85	-	85	-	25.576	-	2.174
R. DE MURCIA	-	6	-	6	-	8.250	-	50
Cádiz	-	17	-	17	-	24.000	-	408
Córdoba	-	23	-	23	-	19.500	-	449
Huelva	-	2	-	2	-	12.500	-	25
Jaén	-	5	-	5	-	16.000	-	80
Málaga	-	19	-	19	-	24.000	-	456
Sevilla	3	25	-	28	6.500	17.500	-	457
ANDALUCÍA	3	91	-	94	6.500	20.385	-	1.875
Las Palmas	-	1	-	1	-	25.000	-	25
CANARIAS	-	1	-	1	-	25.000	-	25
ESPAÑA	6	270	-	276	9.250	26.587	-	7.235

SUPERFICIES Y PRODUCCIONES DE CULTIVOS

13.6.41.1. HORTALIZAS LEGUMINOSAS- JUDÍAS VERDES: Serie histórica de superficie, rendimiento, producción, precio, valor

Años	Superficie (miles de hectáreas)	Rendimiento (qm/ha)	Producción (miles de toneladas)	Precio medio percibido por los agricultores (euros/100kg)	Valor (miles de euros)
2000	20,1	142	285,9	126,11	360.550
2001	19,3	140	269,8	140,85	380.078
2002	19,9	141	280,5	122,92	344.740
2003	17,3	149	258,6	133,33	344.834
2004	17,9	128	229,4	130,01	298.249
2005	16,0	146	233,5	148,42	346.622
2006	16,4	151	247,9	139,96	346.955
2007	14,9	148	220,4	146,64	323.171
2008	13,2	143	187,7	152,80	286.763
2009	12,2	161	196,1	134,02	262.825
2010	8,9	163	144,3	142,07	205.008

GRÁFICO: Evolución de la superficie de judías verdes (miles de hectáreas)



GRÁFICO: Evolución de la producción de judías verdes (miles toneladas)



GRÁFICO: Evolución del valor de judías verdes (miles de euros)

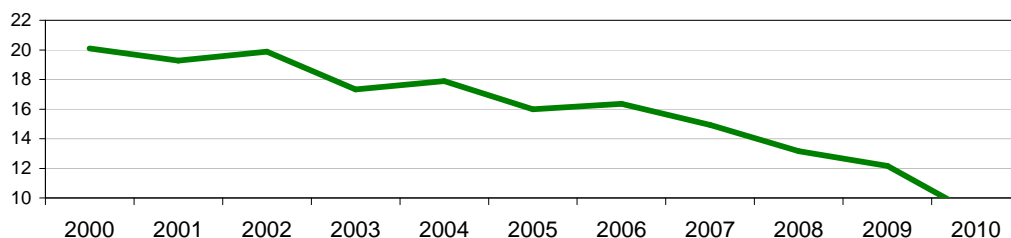

SUPERFICIES Y PRODUCCIONES DE CULTIVOS

13.6.41.2. HORTALIZAS LEGUMINOSAS-JUDÍAS VERDES: Análisis provincial de superficie, rendimiento y producción, 2010

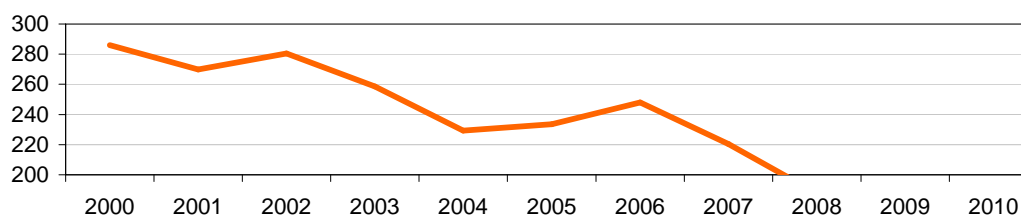
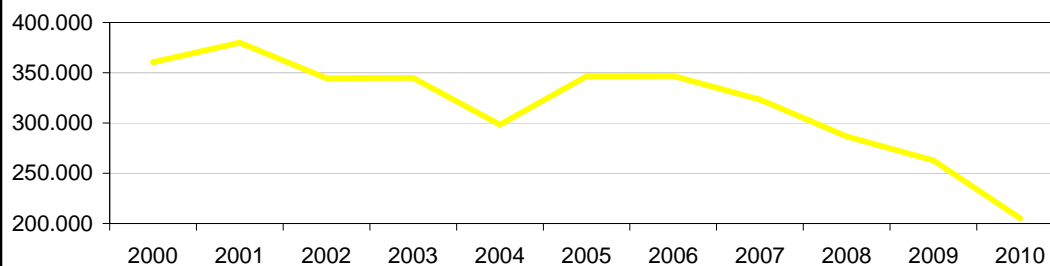
Provincias y Comunidades Autónomas	Superficie (hectáreas)				Rendimiento (kg/ha)			Producción (toneladas)
	Secano	Regadío		Total	Secano	Regadío		
		Aire libre	Protegido			Aire libre	Protegido	
A Coruña	-	376	35	411	-	30.000	29.600	12.316
Lugo	-	240	13	253	-	30.000	30.000	7.590
Ourense	-	241	13	254	-	28.800	30.000	7.331
Pontevedra	-	373	28	401	-	32.000	28.740	12.741
GALICIA	-	1.230	89	1.319	-	30.371	29.446	39.978
P. DE ASTURIAS	25	20	10	55	7.000	15.000	21.000	685
CANTABRIA	1	-	-	1	8.700	-	-	9
Alava	-	51	-	51	-	10.500	-	536
Guipúzcoa	32	28	7	67	8.150	13.000	25.000	800
Vizcaya	90	40	10	140	8.500	12.500	24.000	1.505
PAÍS VASCO	122	119	17	258	8.408	11.761	24.412	2.841
NAVARRA	-	481	30	511	-	11.304	23.230	6.134
LA RIOJA	-	1.105	12	1.117	-	12.800	21.000	14.396
Zaragoza	-	-	1	1	-	-	50.000	50
ARAGÓN	-	-	1	1	-	-	50.000	50
Barcelona	3	276	17	296	3.000	10.880	25.000	3.437
Girona	-	152	-	152	-	10.570	-	1.607
Lleida	-	56	-	56	-	10.964	-	614
Tarragona	-	187	4	191	-	14.386	18.455	2.764
CATALUÑA	3	671	21	695	3.000	11.794	23.753	8.422
BALEARES	-	25	6	31	-	8.200	15.100	296
Ávila	-	58	-	58	-	13.000	-	754
Burgos	-	39	-	39	-	17.950	-	700
León	-	1	1	2	-	9.500	23.500	33
Salamanca	-	14	2	16	-	7.500	8.000	121
Segovia	-	40	-	40	-	9.575	-	383
Soria	-	44	-	44	-	14.000	-	616
Valladolid	-	291	-	291	-	10.000	-	2.910
Zamora	-	4	2	6	-	9.000	20.000	76
CASTILLA Y LEÓN	-	491	5	496	-	11.229	15.900	5.593
MADRID	-	2	-	2	-	6.500	-	13
Albacete	-	400	-	400	-	7.300	-	2.920
Ciudad Real	-	23	-	23	-	10.000	-	230
Cuenca	-	1	-	1	-	6.900	-	7
Toledo	-	184	-	184	-	7.532	-	1.386
CASTILLA-LA MANCHA	-	608	-	608	-	7.472	-	4.543
Alicante	-	52	-	52	-	10.000	-	520
Castellón	2	264	5	271	7.000	15.000	25.000	4.099
Valencia	-	33	22	55	-	16.000	28.500	1.155
C. VALENCIANA	2	349	27	378	7.000	14.350	27.852	5.774
R. DE MURCIA	-	41	6	47	-	13.750	20.250	685
Badajoz	-	16	-	16	-	7.300	-	117
Cáceres	-	21	-	21	-	7.190	-	151
EXTREMADURA	-	37	-	37	-	7.238	-	268
Almería	-	36	740	776	-	8.889	14.088	10.745
Cádiz	-	274	-	274	-	32.000	-	8.768
Córdoba	-	68	-	68	-	11.000	-	748
Granada	2	-	733	735	7.813	-	18.228	13.377
Huelva	-	50	-	50	-	6.000	-	300
Jaén	-	118	-	118	-	10.150	-	1.198
Málaga	42	-	930	972	4.050	-	14.450	13.608
Sevilla	2	3	-	5	6.250	11.750	-	48
ANDALUCÍA	46	549	2.403	2.998	4.309	20.708	15.491	48.792
Las Palmas	8	109	55	172	2.000	17.523	30.364	3.596
S.C. de Tenerife	-	105	26	131	-	15.000	25.000	2.226
CANARIAS	8	214	81	303	2.000	16.285	28.642	5.822
ESPAÑA	207	5.942	2.708	8.857	6.989	16.412	16.740	144.301

SUPERFICIES Y PRODUCCIONES DE CULTIVOS

13.6.42.1. HORTALIZAS LEGUMINOSAS-GUISANTES VERDES: Serie histórica de superficie, rendimiento, producción, precio, valor

Años	Superficie (miles de hectáreas)	Rendimiento (qm/ha)	Producción ⁽¹⁾ (miles de toneladas)	Precio medio percibido por los agricultores (euros/100kg)	Valor (miles de euros)
2000	7,9	65	51,5	61,60	31.726
2001	6,7	72	47,9	96,55	46.245
2002	12,0	62	74,9	67,14	50.305
2003	7,8	71	55,2	70,90	39.155
2004	9,6	72	69,4	59,01	40.945
2005	8,4	65	54,8	59,92	32.812
2006	11,5	68	77,8	65,61	51.040
2007	12,5	59	73,9	72,68	53.737
2008	11,3	67	75,4	73,06	55.115
2009	13,6	68	91,8	61,08	56.100
2010	13,3	63	83,5	68,01	56.809

⁽¹⁾ Con vaina.

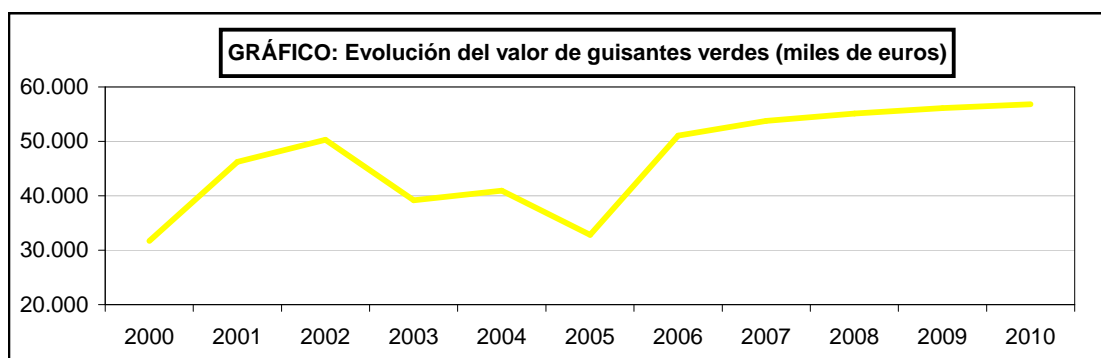
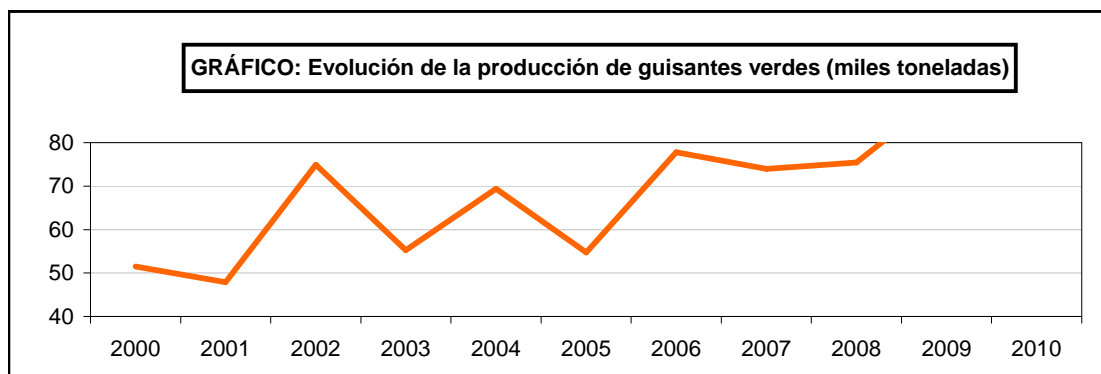
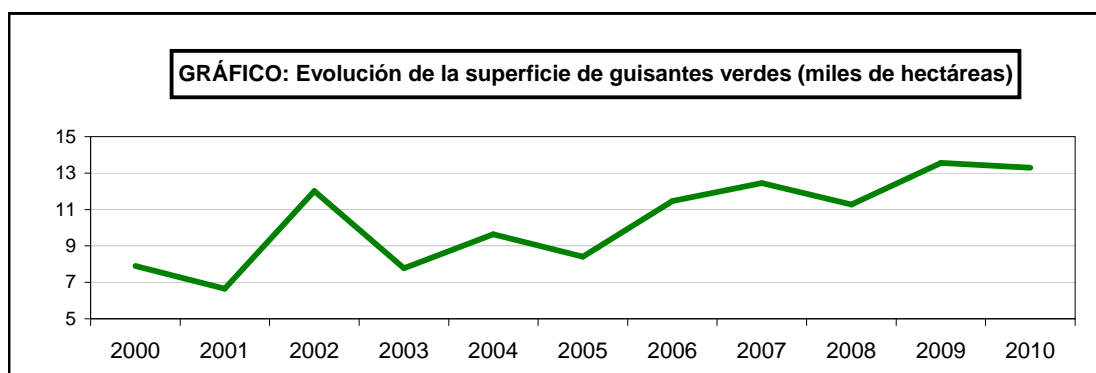

SUPERFICIES Y PRODUCCIONES DE CULTIVOS

13.6.42.2. HORTALIZAS LEGUMINOSAS-GUISANTES VERDES: Análisis provincial de superficie, rendimiento y producción, 2010

Provincias y Comunidades Autónomas	Superficie (hectáreas)				Rendimiento (kg/ha)			Producción (toneladas)
	Secano	Regadío		Total	Secano	Regadío		
		Aire libre	Protegido			Aire libre	Protegido	
A Coruña	-	39	-	39	-	6.200	-	242
Lugo	-	11	-	11	-	5.900	-	65
Ourense	-	9	-	9	-	5.700	-	51
Pontevedra	-	30	4	34	-	6.350	-	190
GALICIA	-	89	4	93	-	6.163	-	548
P. DE ASTURIAS	20	-	-	20	6.000	-	-	120
Alava	-	43	-	43	-	6.000	-	258
Guipúzcoa	15	5	-	20	6.000	8.000	-	130
Vizcaya	18	6	-	24	5.100	8.000	-	140
PAÍS VASCO	33	54	-	87	5.509	6.407	-	528
NAVARRA	-	1.425	-	1.425	-	6.801	-	9.691
LA RIOJA	-	1.530	-	1.530	-	6.500	-	9.945
Huesca	-	2.754	-	2.754	-	5.501	-	15.149
Zaragoza	-	1.526	-	1.526	-	4.096	-	6.251
ARAGÓN	-	4.280	-	4.280	-	5.000	-	21.400
Barcelona	2	151	2	155	3.000	7.159	-	1.087
Girona	-	38	-	38	-	8.400	-	319
Lleida	-	9	-	9	-	8.000	-	72
Tarragona	-	30	-	30	-	8.933	-	268
CATALUÑA	2	228	2	232	3.000	7.632	-	1.746
BALEARES	-	2	-	2	-	7.800	-	16
Ávila	10	51	-	61	3.100	6.450	-	360
Burgos	-	161	-	161	-	6.500	-	1.046
Salamanca	-	2	-	2	-	5.000	-	10
Segovia	-	25	-	25	-	10.000	-	250
Valladolid	-	988	-	988	-	5.554	-	5.488
Zamora	-	322	-	322	-	4.000	-	1.288
CASTILLA Y LEÓN	10	1.549	-	1.559	3.100	5.430	-	8.442
Albacete	-	2.500	-	2.500	-	7.000	-	17.500
Toledo	72	158	-	230	1.100	6.780	-	1.150
CASTILLA-LA MANCHA	72	2.658	-	2.730	1.100	6.987	-	18.650
Alicante	-	39	-	39	-	8.000	-	312
Castellón	4	63	-	67	3.500	9.000	-	581
Valencia	1	51	-	52	4.000	5.700	-	295
C. VALENCIANA	5	153	-	158	3.600	7.645	-	1.188
R. DE MURCIA	-	56	3	59	-	13.000	20.000	788
Badajoz	-	242	-	242	-	4.610	-	1.116
Cáceres	-	34	-	34	-	5.055	-	172
EXTREMADURA	-	276	-	276	-	4.665	-	1.288
Almería	-	28	85	113	-	7.679	6.824	795
Cádiz	-	86	-	86	-	15.000	-	1.290
Córdoba	-	85	-	85	-	8.000	-	680
Granada	-	157	36	193	-	17.105	25.000	3.585
Huelva	-	25	-	25	-	5.000	-	125
Jaén	-	8	-	8	-	7.000	-	56
Málaga	27	194	-	221	2.600	8.750	-	1.768
Sevilla	2	23	-	25	6.500	10.750	-	260
ANDALUCÍA	29	606	121	756	2.869	11.545	12.232	8.559
Las Palmas	52	19	-	71	2.000	25.000	-	579
S.C. de Tenerife	4	6	-	10	2.000	5.600	-	42
CANARIAS	56	25	-	81	2.000	20.344	-	621
ESPAÑA	227	12.931	130	13.288	2.781	6.292	11.846	83.530

SUPERFICIES Y PRODUCCIONES DE CULTIVOS

13.6.43.1. HORTALIZAS LEGUMINOSAS-HABAS VERDES: Serie histórica de superficie, rendimiento, producción, precio, valor

Años	Superficie (miles de hectáreas)	Rendimiento (qm/ha)	Producción ⁽¹⁾ (miles de toneladas)	Precio medio percibido por los agricultores (euros/100kg)	Valor (miles de euros)
2000	9,0	87	78,0	57,84	45.116
2001	8,6	76	65,5	60,68	39.744
2002	7,7	86	66,2	58,57	38.752
2003	7,7	85	65,0	98,17	63.775
2004	7,9	80	63,4	78,74	49.917
2005	8,0	67	53,6	102,80	55.120
2006	9,4	74	69,4	77,28	53.634
2007	9,3	73	67,9	102,63	69.731
2008	8,4	78	66,0	94,09	62.130
2009	8,9	78	69,9	62,70	43.829
2010	8,6	93	80,2	84,82	67.988

⁽¹⁾ Con vaina.

⁽²⁾ El comercio exterior de 1993 incluye todas las legumbres, incluso desvainadas, frescas o refrigeradas, distintas de guisantes y alubias.

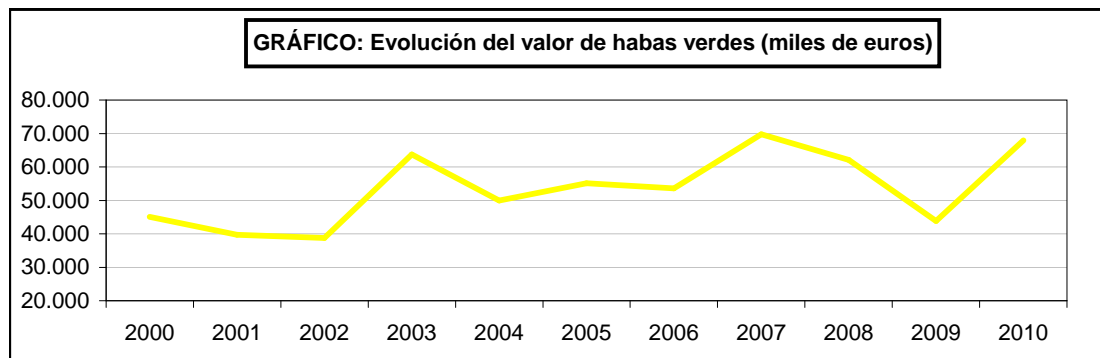
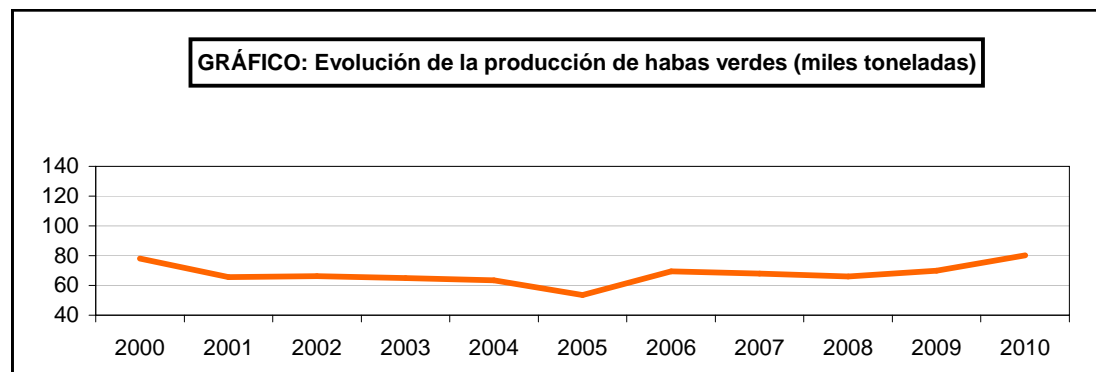
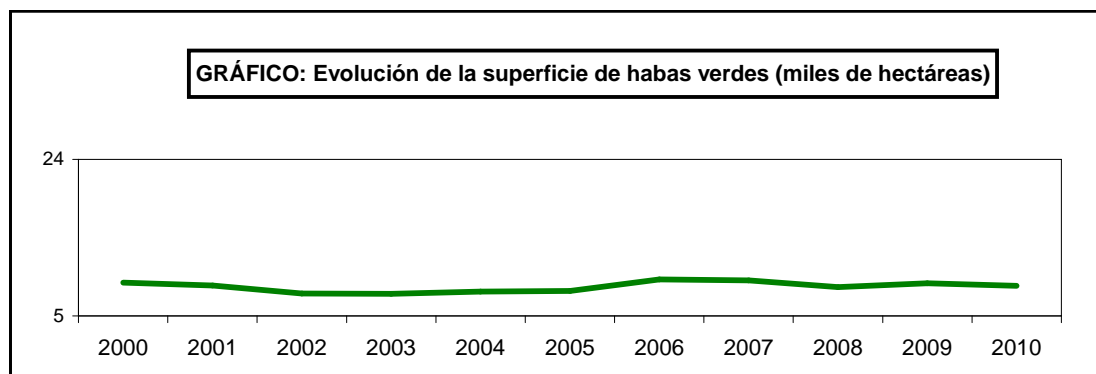

SUPERFICIES Y PRODUCCIONES DE CULTIVOS

13.6.43.2. HORTALIZAS LEGUMINOSAS-HABAS VERDES: Análisis provincial de superficie, rendimiento y producción, 2010

Provincias y Comunidades Autónomas	Superficie (hectáreas)				Rendimiento (kg/ha)			Producción (toneladas)
	Secano	Regadío		Total	Secano	Regadío		
		Aire libre	Protegido			Aire libre	Protegido	
P. DE ASTURIAS	12	-	-	12	7.000	-	-	84
Alava	-	25	-	25	-	7.000	-	175
Guipúzcoa	12	-	-	12	5.800	-	-	70
Vizcaya	20	-	-	20	5.000	-	-	100
PAÍS VASCO	32	25	-	57	5.300	7.000	-	345
NAVARRA	-	1.044	-	1.044	-	1.326	-	1.384
LA RIOJA	-	47	-	47	-	3.800	-	179
Zaragoza	-	192	-	192	-	5.000	-	960
ARAGÓN	-	192	-	192	-	5.000	-	960
Barcelona	26	164	-	190	5.710	9.119	-	1.644
Girona	-	59	-	59	-	10.300	-	607
Lleida	-	5	-	5	-	10.112	-	51
Tarragona	-	132	-	132	-	10.757	-	1.420
CATALUÑA	26	360	-	386	5.710	9.927	-	3.722
BALEARES	2	4	-	6	4.000	9.000	-	44
Avila	-	2	-	2	-	8.500	-	17
Salamanca	-	2	-	2	-	6.000	-	12
Valladolid	-	14	-	14	-	5.000	-	70
Zamora	-	-	-	-	-	-	-	-
CASTILLA Y LEÓN	-	18	-	18	-	5.500	-	99
MADRID	-	2	-	2	-	9.000	-	18
Albacete	5	70	-	75	700	6.090	-	429
Ciudad Real	-	24	-	24	-	10.500	-	252
Cuenca	-	26	-	26	-	7.735	-	201
Guadalajara	-	1	-	1	-	7.500	-	7
Toledo	2	56	-	58	1.400	8.730	-	492
CASTILLA-LA MANCHA	7	177	-	184	900	7.773	-	1.381
Alicante	-	409	-	409	-	7.900	-	3.231
Castellón	1	76	-	77	5.000	13.000	-	993
Valencia	-	44	-	44	-	10.000	-	440
C. VALENCIANA	1	529	-	530	5.000	8.807	-	4.664
R. DE MURCIA	-	744	-	744	-	15.500	-	11.532
Badajoz	-	48	-	48	-	8.940	-	429
Cáceres	-	36	-	36	-	8.990	-	324
EXTREMADURA	-	84	-	84	-	8.961	-	753
Almería	-	359	-	359	-	12.838	-	4.609
Cádiz	-	172	-	172	-	13.000	-	2.236
Córdoba	268	732	-	1.000	5.500	10.282	-	9.000
Granada	2	370	-	372	2.000	14.145	-	5.237
Huelva	6	164	-	170	4.000	6.075	-	1.020
Jaén	51	562	-	613	3.400	8.000	-	4.669
Málaga	999	1.030	-	2.029	3.010	18.750	-	22.319
Sevilla	58	462	-	520	5.220	11.275	-	5.511
ANDALUCÍA	1.384	3.851	-	5.235	3.602	12.885	-	54.601
Las Palmas	1	9	-	10	2.000	20.000	-	182
S.C. de Tenerife	19	25	-	44	3.000	6.000	-	208
CANARIAS	20	34	-	54	2.950	9.706	-	390
ESPAÑA	1.484	7.111	-	8.595	3.683	10.504	-	80.156

SUPERFICIES Y PRODUCCIONES DE CULTIVOS

13.6.44.1. HORTALIZAS VARIAS-CHAMPIÑÓN: Serie histórica de superficie, rendimiento, producción, precio, valor

Años	Superficie (áreas)	Rendimiento (kg/a)	Producción (toneladas)	Precio medio percibido por los agricultores (euros/100kg)	Valor (miles de euros)
2000	32.309	1.942	62.759	95,57	59.979
2001	30.384	3.607	109.605	98,36	107.807
2002	29.308	4.302	126.083	88,27	111.293
2003	29.048	4.165	120.988	89,03	107.716
2004	29.189	4.416	128.898	105,20	135.601
2005	27.747	4.585	127.213	117,52	149.501
2006	29.928	4.226	126.463	113,50	143.536
2007	27.253	4.525	123.322	114,34	141.006
2008	24.567	4.819	118.398	116,07	137.425
2009	30.509	4.098	125.017	91,21	114.028
2010	45.697	2.653	121.248	97,32	117.999

GRÁFICO: Evolución de la superficie de champiñón (miles de hectáreas)



GRÁFICO: Evolución de la producción de champiñón (miles toneladas)



GRÁFICO: Evolución del valor de champiñón (miles de euros)

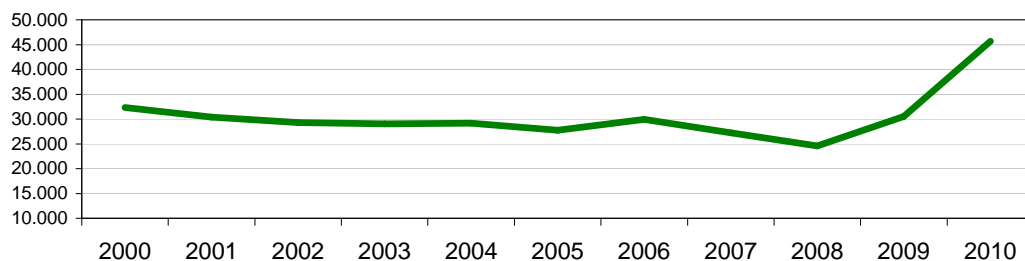

SUPERFICIES Y PRODUCCIONES DE CULTIVOS

13.6.44.2. HORTALIZAS VARIAS-CHAMPIÑÓN: Análisis provincial de superficie, rendimiento y producción, 2010

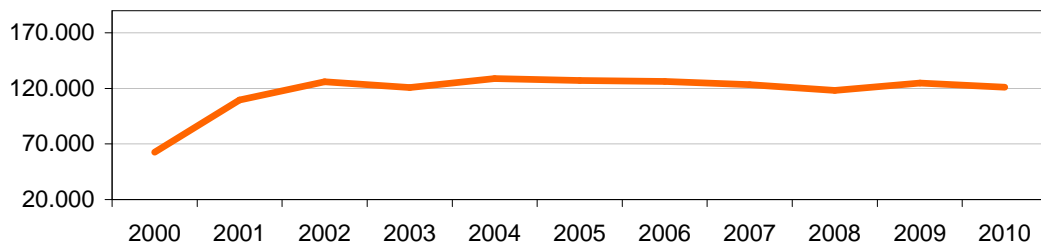
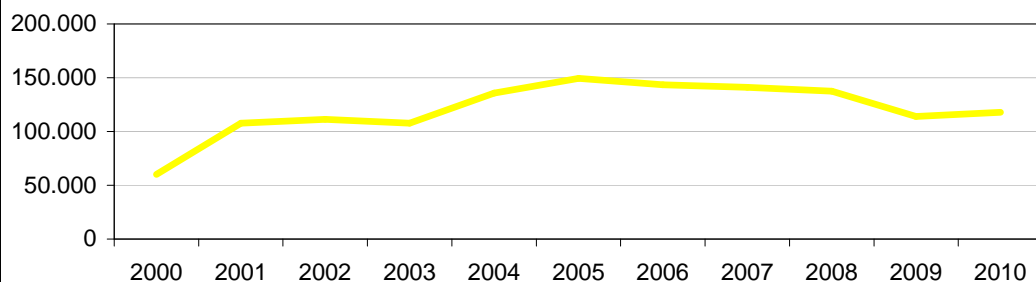
Provincias y Comunidades Autónomas	Superficie (áreas)	Rendimiento (kg/a)	Producción (toneladas)
Lugo	100	1.200	120
GALICIA	100	1.200	120
CANTABRIA	73	1.500	110
NAVARRA	890	3.764	3.350
LA RIOJA	21.400	2.850	60.990
BALEARES	774	1.500	1.161
Albacete	6.100	2.500	15.250
Cuenca	15.900	2.500	39.750
CASTILLA-LA MANCHA	22.000	2.500	55.000
Valencia	300	750	225
C. VALENCIANA	300	750	225
Granada	100	2.500	250
ANDALUCÍA	100	2.500	250
S.C. de Tenerife	60	700	42
CANARIAS	60	700	42
ESPAÑA	45.697	2.653	121.248

SUPERFICIES Y PRODUCCIONES DE CULTIVOS

13.6.45.1. HORTALIZAS VARIAS-OTRAS SETAS: Análisis provincial de superficie, rendimiento y producción, 2010

Provincias y Comunidades Autónomas	Superficie (áreas)	Rendimiento (kg/a)	Producción (toneladas)
LA RIOJA	6.000	850	5.100
Zaragoza	-	4.000	-
ARAGÓN	-	-	-
Albacete	250	2.400	600
Cuenca	2.700	2.200	5.940
CASTILLA-LA MANCHA	2.950	2.217	6.540
Almería	100	1.200	120
Granada	300	400	120
ANDALUCÍA	400	600	240
ESPAÑA	9.350	1.271	11.880

SUPERFICIES Y PRODUCCIONES DE CULTIVOS

13.7.1.1. FLORES Y PLANTAS ORNAMENTALES: Resumen nacional de superficie y producción, 2010

Cultivos	Superficie (áreas)				Rendimiento (miles de docenas/área)			Producción (miles de docenas)
	Secano	Regadío		Total	Secano	Regadío		
		Aire libre	Protegido			Aire libre	Protegido	
Claveles tipo americano	-	-	-	13.273	-	-	-	20.931
Claveles tipo Anita	-	-	-	1.800	-	-	-	2.642
Otras variedades de claveles	-	-	-	44.126	-	-	-	66.553
TOTAL CLAVELES	200	13.087	45.912	59.199	475	760	-	90.126
Rosas Baccara o Meiland	-	-	-	1.050	-	-	-	741
Otras variedades de rosas	-	-	-	18.446	-	-	-	14.560
TOTAL ROSA	100	2.731	16.665	19.496	500	601	-	15.301
OTRAS FLORES	400	41.183	52.103	93.686	203	366	-	64.738
TOTAL FLORES	700	57.001	114.680	172.381	-	-	-	170.165
PLANTAS ORNAMENTALES	15.700	373.284	127.245	516.229	88	398	-	255.535
ESQUEJES	-	210	3.120	3.330	-	55	-	402

⁽¹⁾ En plantas ornamentales y esquejes rendimiento en plantas/área y producción en miles de plantas.

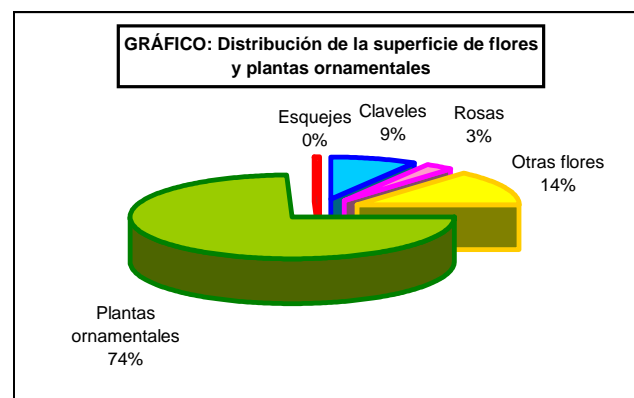
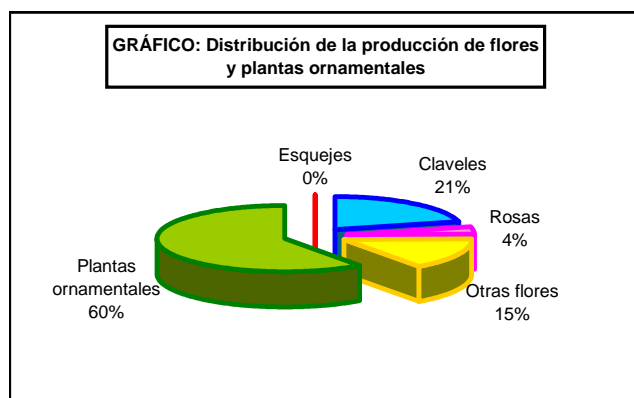

SUPERFICIES Y PRODUCCIONES DE CULTIVOS

13.7.1.2. FLORES Y PLANTAS ORNAMENTALES-TOTAL FLORES: Análisis provincial de superficie, rendimiento y producción, 2010

Provincias y Comunidades Autónomas	Superficie (áreas)				Rendimiento (miles de docenas/areas)			Producción (miles de docenas)
	Secano	Regadío		Total	Secano	Regadío		
		Aire libre	Protegido			Aire libre	Protegido	
A Coruña	-	11.608	9.497	21.105	-	-	-	14.871
Lugo	-	880	880	1.760	-	-	-	1.010
Ourense	-	1.955	1.600	3.555	-	-	-	2.008
Pontevedra	-	6.014	4.921	10.935	-	-	-	6.196
GALICIA	-	20.457	16.898	37.355	-	-	-	24.085
P. DE ASTURIAS	-	-	300	300	-	-	-	390
CANTABRIA	300	-	-	300	-	-	-	170
Alava	-	-	360	360	-	-	-	307
Guipúzcoa	200	650	1.625	2.475	-	-	-	1.828
Vizcaya	-	675	1.080	1.755	-	-	-	1.083
PAÍS VASCO	200	1.325	3.065	4.590	-	-	-	3.218
NAVARRA	-	900	1.400	2.300	-	-	-	750
LA RIOJA	-	-	400	400	-	-	-	60
Barcelona	-	700	2.700	3.400	-	-	-	2.779
Tarragona	-	-	500	500	-	-	-	498
CATALUÑA	-	700	3.200	3.900	-	-	-	3.277
BALEARES	-	665	1.550	2.215	-	-	-	2.791
León	-	-	400	400	-	-	-	210
Valladolid	-	-	400	400	-	-	-	480
CASTILLA Y LEÓN	-	-	800	800	-	-	-	690
MADRID	-	-	140	140	-	-	-	-
Albacete	-	1.300	-	1.300	-	-	-	328
CASTILLA-LA MANCHA	-	1.300	-	1.300	-	-	-	328
Alicante	-	800	11.000	11.800	-	-	-	6.500
Castellón	-	-	800	800	-	-	-	590
Valencia	-	544	1.656	2.200	-	-	-	698
C. VALENCIANA	-	1.344	13.456	14.800	-	-	-	7.788
R. DE MURCIA	-	4.800	15.000	19.800	-	-	-	28.225
Badajoz	-	-	1.100	1.100	-	-	-	912
Cáceres	-	-	1.350	1.350	-	-	-	630
EXTREMADURA	-	-	2.450	2.450	-	-	-	1.542
Almería	-	300	1.951	2.251	-	-	-	26.991
Cádiz	-	-	24.500	24.500	-	-	-	41.460
Córdoba	-	1.130	1.070	2.200	-	-	-	1.459
Granada	-	1.800	1.100	2.900	-	-	-	2.410
Jaén	-	200	-	200	-	-	-	72
Málaga	-	1.600	1.900	3.500	-	-	-	3.380
Sevilla	100	1.500	12.400	14.000	-	-	-	8.814
ANDALUCÍA	100	6.530	42.921	49.551	-	-	-	84.586
Las Palmas	-	6.000	4.800	10.800	-	-	-	4.444
S.C. de Tenerife	100	12.980	8.300	21.380	-	-	-	7.821
CANARIAS	100	18.980	13.100	32.180	-	-	-	12.265
ESPAÑA	700	57.001	114.680	172.381	-	-	-	170.165

SUPERFICIES Y PRODUCCIONES DE CULTIVOS

13.7.2.1. FLORES Y PLANTAS ORNAMENTALES-CLAVELES: Serie histórica de superficie, rendimiento, producción

Años	Superficie (áreas)	Rendimiento (miles de docenas/área)	Producción (miles de docenas)
2000	135.860	1.346	182.842
2001	138.184	1.419	196.095
2002	95.793	2.518	241.181
2003	123.182	7.681	946.191
2004	110.091	5.767	634.906
2005	109.381	2.995	327.566
2006	101.473	2.565	260.265
2007	77.836	1.642	127.802
2008	92.310	2.449	226.062
2009	74.481	1.481	110.337
2010	59.199	1.522	90.126

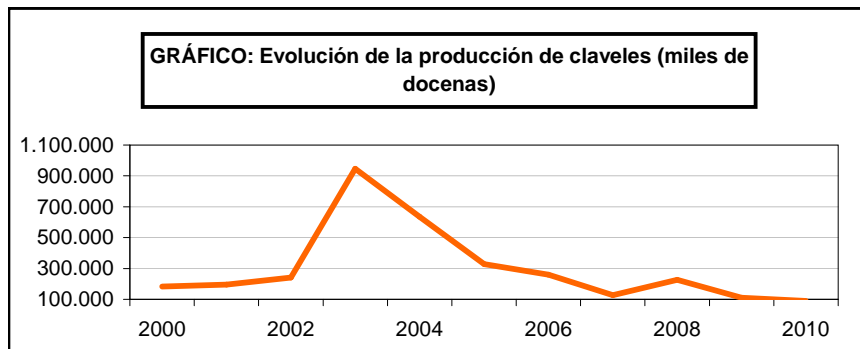
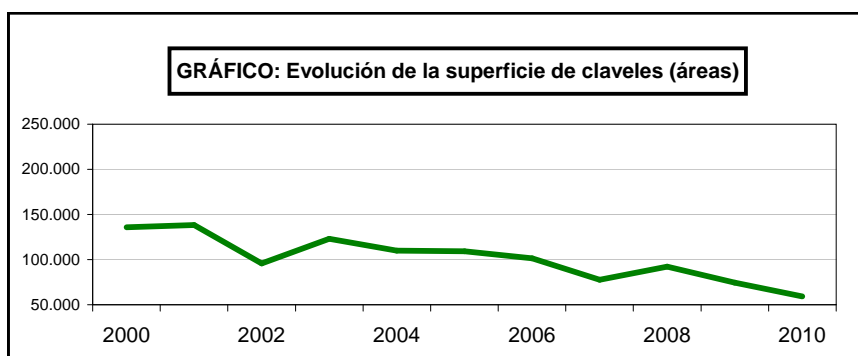

SUPERFICIES Y PRODUCCIONES DE CULTIVOS

13.7.2.2. FLORES Y PLANTAS ORNAMENTALES-CLAVELES: Serie histórica de superficie y producción según variedades

Años	Tipo americano		Tipo Anita		Otras variedades	
	Superficie (áreas)	Producción (miles de docenas)	Superficie (áreas)	Producción (miles de docenas)	Superficie (áreas)	Producción (miles de docenas)
2000	43.226	59.044	9.078	7.111	83.556	116.687
2001	46.723	66.060	5.124	6.551	86.337	123.485
2002	17.401	29.776	4.696	6.195	73.696	205.210
2003	30.187	320.836	4.594	6.115	88.401	619.240
2004	24.502	238.626	1.850	2.195	83.739	394.086
2005	23.702	158.280	4.150	5.545	81.529	163.741
2006	18.707	110.407	3.575	4.860	79.191	144.998
2007	11.725	15.463	600	580	65.511	111.759
2008	19.035	95.155	2.700	3.544	70.575	127.363
2009	16.320	24.555	2.300	3.160	55.861	82.622
2010	13.273	20.931	1.800	2.642	44.126	66.553

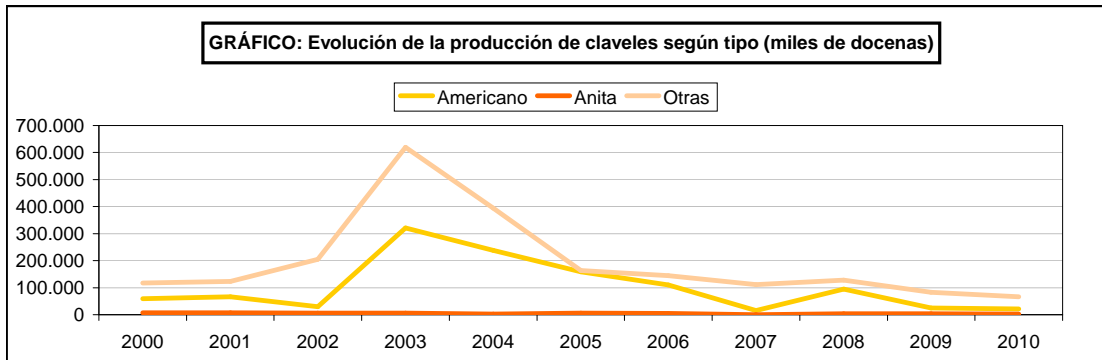
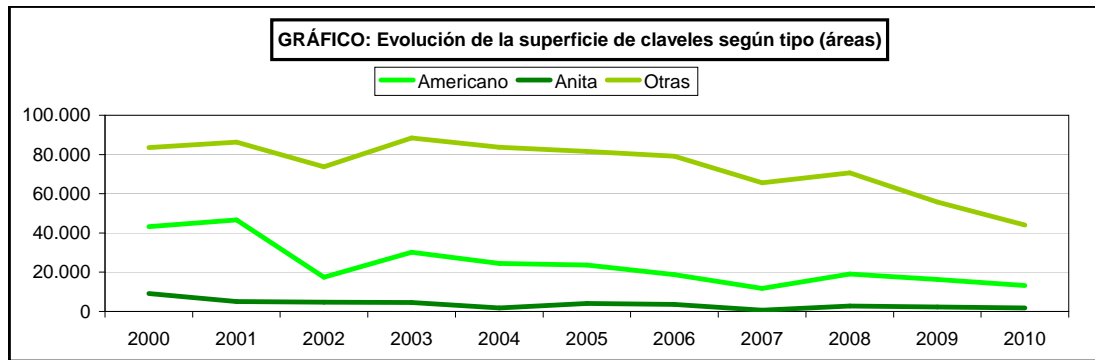

SUPERFICIES Y PRODUCCIONES DE CULTIVOS

13.7.2.3. FLORES Y PLANTAS ORNAMENTALES-CLAVELES: Análisis provincial de superficie, rendimiento y producción, 2010

Provincias y Comunidades Autónomas	Superficie (áreas)				Rendimiento (miles de docenas/área)			Producción (miles de docenas)
	Secano	Regadío		Total	Secano	Regadío		
		Aire libre	Protegido			Aire libre	Protegido	
A Coruña	-	4.179	3.419	7.598	-	833	1.250	7.755
Lugo	-	352	352	704	-	500	1.142	578
Ourense	-	782	640	1.422	-	833	1.250	1.451
Pontevedra	-	1.804	1.476	3.280	-	500	1.083	2.501
GALICIA	-	7.117	5.887	13.004	-	732	-	12.285
P. DE ASTURIAS	-	-	300	300	-	-	1.300	390
CANTABRIA	100	-	-	100	800	800	-	80
Alava	-	-	100	100	-	-	1.500	150
Guipúzcoa	100	100	550	750	150	920	1.500	932
Vizcaya	-	-	280	280	-	-	1.400	392
PAÍS VASCO	100	100	930	1.130	150	920	-	1.474
Barcelona	-	300	500	800	-	765	1.015	737
CATALUÑA	-	300	500	800	-	765	-	737
BALEARES	-	-	10	10	-	-	900	9
MADRID	-	-	40	40	-	-	-	-
Albacete	-	500	-	500	-	350	-	175
CASTILLA-LA MANCHA	-	500	-	500	-	350	-	175
Alicante	-	-	1.500	1.500	-	-	1.521	2.282
Castellón	-	-	300	300	-	-	1.200	360
C. VALENCIANA	-	-	1.800	1.800	-	-	-	2.642
R. DE MURCIA	-	1.300	6.900	8.200	-	1.650	2.150	16.980
Badajoz	-	-	300	300	-	-	2.220	666
Cáceres	-	-	150	150	-	-	2.160	324
EXTREMADURA	-	-	450	450	-	-	-	990
Almería	-	150	775	925	-	6.000	13.742	11.550
Cádiz	-	-	17.100	17.100	-	-	1.900	32.490
Córdoba	-	-	500	500	-	-	1.300	650
Granada	-	-	200	200	-	-	1.062	212
Málaga	-	-	1.200	1.200	-	-	1.800	2.160
Sevilla	-	-	9.000	9.000	-	-	663	5.967
ANDALUCÍA	-	150	28.775	28.925	-	6.000	-	53.029
Las Palmas	-	2.400	300	2.700	-	330	440	924
S.C. de Tenerife	-	1.220	20	1.240	-	330	400	411
CANARIAS	-	3.620	320	3.940	-	330	-	1.335
ESPAÑA	200	13.087	45.912	59.199	475	760	-	90.126

SUPERFICIES Y PRODUCCIONES DE CULTIVOS

13.7.2.4. FLORES Y PLANTAS ORNAMENTALES-CLAVELES: Análisis provincial de superficie y producción según variedades, 2010

Provincias y Comunidades Autónomas	Tipo americano		Tipo Anita		Otros claveles	
	Superficie (áreas)	Producción (mil. docenas)	Superficie (áreas)	Producción (mil. docenas)	Superficie (áreas)	Producción (mil. docenas)
A Coruña	-	-	-	-	7.598	7.755
Lugo	-	-	-	-	704	578
Ourense	-	-	-	-	1.422	1.451
Pontevedra	-	-	-	-	3.280	2.501
GALICIA	-	-	-	-	13.004	12.285
P. DE ASTURIAS	-	-	-	-	300	390
CANTABRIA	-	-	-	-	100	80
Alava	100	150	-	-	-	-
Guipúzcoa	750	932	-	-	-	-
Vizcaya	280	392	-	-	-	-
PAÍS VASCO	1.130	1.474	-	-	-	-
Barcelona	-	-	-	-	800	737
CATALUÑA	-	-	-	-	800	737
BALEARES	-	-	-	-	10	9
MADRID	-	-	-	-	40	-
Albacete	-	-	-	-	500	175
CASTILLA-LA MANCHA	-	-	-	-	500	175
Alicante	-	-	1.500	2.282	-	-
Castellón	-	-	300	360	-	-
C. VALENCIANA	-	-	1.800	2.642	-	-
R. DE MURCIA	-	-	-	-	8.200	16.980
Badajoz	-	-	-	-	300	666
Cáceres	-	-	-	-	150	324
EXTREMADURA	-	-	-	-	450	990
Almería	-	-	-	-	925	11.550
Cádiz	5.643	15.068	-	-	11.457	17.422
Córdoba	-	-	-	-	500	650
Granada	200	212	-	-	-	-
Málaga	-	-	-	-	1.200	2.160
Sevilla	6.300	4.177	-	-	2.700	1.790
ANDALUCÍA	12.143	19.457	-	-	16.782	33.572
Las Palmas	-	-	-	-	2.700	924
S.C. de Tenerife	-	-	-	-	1.240	411
CANARIAS	-	-	-	-	3.940	1.335
ESPAÑA	13.273	20.931	1.800	2.642	44.126	66.553

SUPERFICIES Y PRODUCCIONES DE CULTIVOS

13.7.3.1. FLORES Y PLANTAS ORNAMENTALES-ROSAS: Serie histórica de superficie, rendimiento, producción

Años	Superficie (áreas)	Rendimiento (miles de docenas/área)	Producción (miles de docenas)
2000	41.749	743	31.009
2001	37.977	792	30.093
2002	44.192	1.000	44.189
2003	37.032	1.885	69.822
2004	35.150	1.413	49.669
2005	37.551	1.204	45.203
2006	35.447	978	34.681
2007	35.800	939	33.616
2008	30.773	1.126	34.657
2009	23.105	778	17.983
2010	19.496	785	15.301

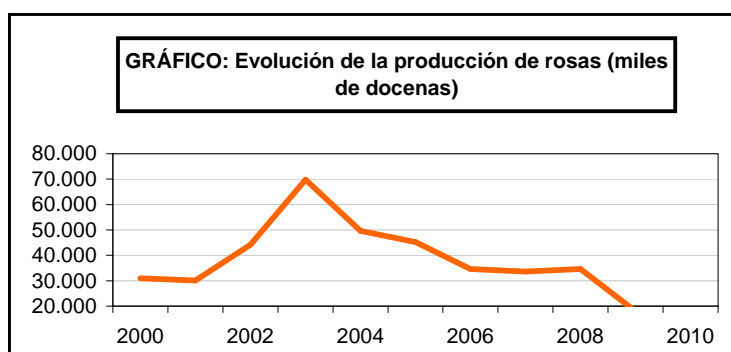
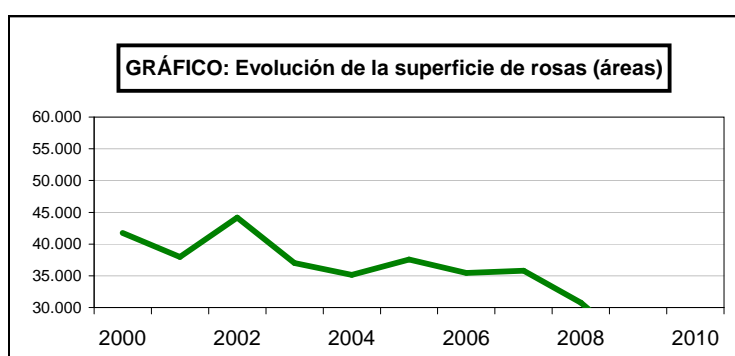

SUPERFICIES Y PRODUCCIONES DE CULTIVOS

13.7.3.2. FLORES Y PLANTAS ORNAMENTALES- ROSAS:

Serie histórica de superficie y producción según variedades

Años	Rosas baccara o Rouge Meiland		Otras rosas	
	Superficie (áreas)	Producción (miles de docenas)	Superficie (áreas)	Producción (miles de docenas)
2000	9.594	7.988	32.155	23.021
2001	6.611	5.235	31.366	24.618
2002	7.910	8.669	36.282	35.520
2003	4.745	3.276	32.287	66.546
2004	4.716	3.368	30.434	46.302
2005	3.316	2.394	34.235	42.809
2006	2.992	2.137	32.455	32.544
2007	2.159	1.675	33.641	31.941
2008	1.760	1.250	29.013	33.407
2009	1.160	836	21.945	17.147
2011	1.050	741	18.446	14.560

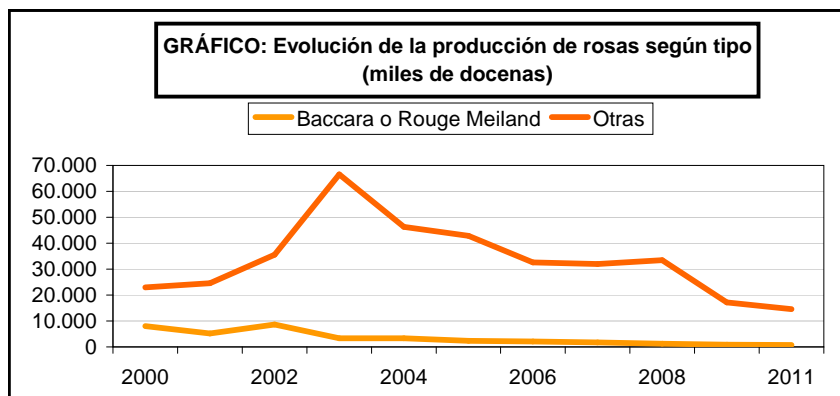
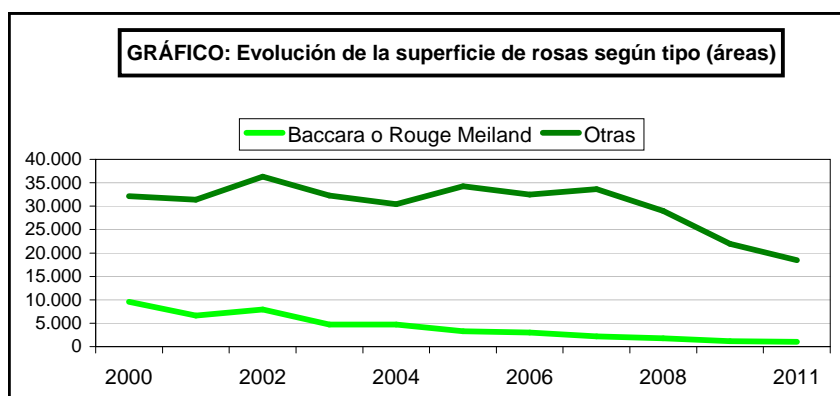

SUPERFICIES Y PRODUCCIONES DE CULTIVOS

13.7.3.3. FLORES Y PLANTAS ORNAMENTALES-ROSAS: Análisis provincial de superficie, rendimiento y producción, 2010

Provincias y Comunidades Autónomas	Superficie (áreas)				Rendimiento (miles de docenas/área)			Producción (miles de docenas)
	Secano	Regadío		Total	Secano	Regadío		
		Aire libre	Protegido			Aire libre	Protegido	
A Coruña	-	1.045	855	1.900	-	667	833	1.409
Lugo	-	97	97	194	-	475	725	116
Ourense	-	98	80	178	-	523	666	105
Pontevedra	-	541	443	984	-	667	917	767
GALICIA	-	1.781	1.475	3.256	-	649	-	2.397
CANTABRIA	100	-	-	100	500	500	-	50
Alava	-	-	100	100	-	-	770	77
Guipúzcoa	-	150	450	600	-	360	770	401
Vizcaya	-	-	350	350	-	-	750	263
PAÍS VASCO	-	150	900	1.050	-	360	-	741
NAVARRA	-	-	100	100	-	-	500	50
Barcelona	-	-	500	500	-	-	683	342
CATALUÑA	-	-	500	500	-	-	-	342
BALEARES	-	-	780	780	-	-	1.625	1.268
MADRID	-	-	40	40	-	-	-	-
Albacete	-	100	-	100	-	130	-	13
CASTILLA-LA MANCHA	-	100	-	100	-	130	-	13
Alicante	-	-	1.900	1.900	-	-	580	1.102
Castellón	-	-	100	100	-	-	500	50
Valencia	-	-	500	500	-	-	750	375
C. VALENCIANA	-	-	2.500	2.500	-	-	-	1.527
R. DE MURCIA	-	700	2.000	2.700	-	600	950	2.320
Badajoz	-	-	200	200	-	-	465	93
EXTREMADURA	-	-	200	200	-	-	-	93
Cádiz	-	-	300	300	-	-	1.500	450
Córdoba	-	-	100	100	-	-	750	75
Málaga	-	-	700	700	-	-	600	420
Sevilla	-	-	700	700	-	-	638	447
ANDALUCÍA	-	-	1.800	1.800	-	-	-	1.392
Las Palmas	-	-	2.600	2.600	-	-	750	1.950
S.C. de Tenerife	-	-	3.770	3.770	-	-	838	3.158
CANARIAS	-	-	6.370	6.370	-	-	-	5.108
ESPAÑA	100	2.731	16.665	19.496	500	601	-	15.301

SUPERFICIES Y PRODUCCIONES DE CULTIVOS

13.7.3.4. FLORES Y PLANTAS ORNAMENTALES-ROSAS: Análisis provincial de superficie y producción según variedades, 2010

Provincias y Comunidades Autónomas	Rosas Baccara o Rouse Meilland		Otras rosas	
	Superficie (áreas)	Producción (mil. docenas)	Superficie (áreas)	Producción (mil. docenas)
A Coruña	-	-	1.900	1.409
Lugo	-	-	194	116
Ourense	-	-	178	105
Pontevedra	-	-	984	767
GALICIA	-	-	3.256	2.397
CANTABRIA	-	-	100	50
Alava	100	77	-	-
Guipúzcoa	600	401	-	-
Vizcaya	350	263	-	-
PAÍS VASCO	1.050	741	-	-
NAVARRA	-	-	100	50
Barcelona	-	-	500	342
CATALUÑA	-	-	500	342
BALEARES	-	-	780	1.268
MADRID	-	-	40	-
Albacete	-	-	100	13
CASTILLA-LA MANCHA	-	-	100	13
Alicante	-	-	1.900	1.102
Castellón	-	-	100	50
Valencia	-	-	500	375
C. VALENCIANA	-	-	2.500	1.527
R. DE MURCIA	-	-	2.700	2.320
Badajoz	-	-	200	93
EXTREMADURA	-	-	200	93
Cádiz	-	-	300	450
Córdoba	-	-	100	75
Málaga	-	-	700	420
Sevilla	-	-	700	447
ANDALUCÍA	-	-	1.800	1.392
Las Palmas	-	-	2.600	1.950
S.C. de Tenerife	-	-	3.770	3.158
CANARIAS	-	-	6.370	5.108
ESPAÑA	1.050	741	18.446	14.560

SUPERFICIES Y PRODUCCIONES DE CULTIVOS

13.7.4.1. OTRAS FLORES: Análisis provincial de superficie, rendimiento y producción, 2010

Provincias y Comunidades Autónomas	Superficie (áreas)				Rendimiento (miles de docenas/área)			Producción (miles de docenas)
	Secano	Regadío		Total	Secano	Regadío		
		Aire libre	Protegido			Aire libre	Protegido	
A Coruña	-	6.384	5.223	11.607	-	417	583	5.707
Lugo	-	431	431	862	-	250	483	316
Ourense	-	1.075	880	1.955	-	250	208	452
Pontevedra	-	3.669	3.002	6.671	-	375	517	2.928
GALICIA	-	11.559	9.536	21.095	-	382	-	9.403
CANTABRIA	100	-	-	100	400	400	-	40
Alava	-	-	160	160	-	-	500	80
Guipúzcoa	100	400	625	1.125	95	400	520	495
Vizcaya	-	675	450	1.125	-	300	500	428
PAÍS VASCO	100	1.075	1.235	2.410	95	337	-	1.003
NAVARRA	-	900	1.300	2.200	-	200	400	700
LA RIOJA	-	-	400	400	-	-	150	60
Barcelona	-	400	1.700	2.100	-	639	850	1.700
Tarragona	-	-	500	500	-	-	995	498
CATALUÑA	-	400	2.200	2.600	-	639	-	2.198
BALEARES	-	665	760	1.425	-	420	1.625	1.514
León	-	-	400	400	-	-	525	210
Valladolid	-	-	400	400	-	-	1.200	480
CASTILLA Y LEÓN	-	-	800	800	-	-	-	690
MADRID	-	-	60	60	-	-	-	-
Albacete	-	700	-	700	-	200	-	140
CASTILLA-LA MANCHA	-	700	-	700	-	200	-	140
Alicante	-	800	7.600	8.400	-	380	370	3.116
Castellón	-	-	400	400	-	-	450	180
Valencia	-	544	1.156	1.700	-	93	236	323
C. VALENCIANA	-	1.344	9.156	10.500	-	264	-	3.619
R. DE MURCIA	-	2.800	6.100	8.900	-	900	1.050	8.925
Badajoz	-	-	600	600	-	-	255	153
Cáceres	-	-	1.200	1.200	-	-	255	306
EXTREMADURA	-	-	1.800	1.800	-	-	-	459
Almería	-	150	1.176	1.326	-	6.000	12.365	15.441
Cádiz	-	-	7.100	7.100	-	-	1.200	8.520
Córdoba	-	1.130	470	1.600	-	400	600	734
Granada	-	1.800	900	2.700	-	601	1.241	2.198
Jaén	-	200	-	200	-	360	-	72
Málaga	-	1.600	-	1.600	-	500	-	800
Sevilla	100	1.500	2.700	4.300	200	438	638	2.400
ANDALUCÍA	100	6.380	12.346	18.826	200	621	-	30.165
Las Palmas	-	3.600	1.900	5.500	-	200	447	1.570
S.C. de Tenerife	100	11.760	4.510	16.370	116	160	523	4.252
CANARIAS	100	15.360	6.410	21.870	116	169	-	5.822
ESPAÑA	400	41.183	52.103	93.686	203	366	-	64.738

SUPERFICIES Y PRODUCCIONES DE CULTIVOS

13.7.5.1. PLANTAS ORNAMENTALES: Análisis provincial de superficie, rendimiento y producción, 2010

Provincias y Comunidades Autónomas	Superficie (áreas)				Rendimiento (miles de plantas/área)			Producción (miles de plantas)
	Secano	Regadío		Total	Secano	Regadío		
		Aire libre	Protegido			Aire libre	Protegido	
A Coruña	-	18.056	7.738	25.794	-	125	333	4.834
Lugo	-	4.928	2.112	7.040	-	83	250	937
Ourense	-	3.041	1.303	4.344	-	333	625	1.827
Pontevedra	-	9.355	4.009	13.364	-	83	250	1.779
GALICIA	-	35.380	15.162	50.542	-	126	-	9.377
P. DE ASTURIAS	-	-	900	900	-	-	500	450
CANTABRIA	100	-	-	100	25	25	-	3
Alava	100	250	300	650	285	380	600	304
Guipúzcoa	100	225	725	1.050	190	360	500	463
Vizcaya	400	1.000	550	1.950	265	420	750	939
PAÍS VASCO	600	1.475	1.575	3.650	256	404	-	1.706
NAVARRA	200	1.350	450	2.000	180	400	800	936
LA RIOJA	-	1.300	500	1.800	-	100	1.000	630
Barcelona	200	32.500	15.900	48.600	359	1.011	1.402	55.221
Girona	14.400	98.200	100	112.700	73	394	1.050	39.847
Lleida	-	3.200	-	3.200	-	656	-	2.100
Tarragona	-	11.100	2.300	13.400	-	836	969	11.509
CATALUÑA	14.600	145.000	18.300	177.900	77	572	-	108.677
MADRID	-	100	150	250	-	-	-	-
Albacete	-	500	-	500	-	950	-	475
CASTILLA-LA MANCHA	-	500	-	500	-	950	-	475
Alicante	-	38.200	4.200	42.400	-	135	947	9.134
Castellón	200	5.629	1.771	7.600	300	900	1.800	8.314
Valencia	-	86.502	24.398	110.900	-	370	940	54.940
C. VALENCIANA	200	130.331	30.369	160.900	300	324	-	72.388
R. DE MURCIA	-	13.100	5.700	18.800	-	180	600	5.778
Badajoz	-	1.000	-	1.000	-	1.150	-	1.150
Cáceres	-	600	-	600	-	1.150	-	690
EXTREMADURA	-	1.600	-	1.600	-	1.150	-	1.840
Almería	-	8.048	14.349	22.397	-	844	688	16.665
Cádiz	-	-	2.500	2.500	-	-	1.100	2.750
Córdoba	-	-	3.000	3.000	-	-	950	2.850
Granada	-	3.750	3.250	7.000	-	257	3.005	10.730
Jaén	-	7.700	-	7.700	-	408	-	3.141
Málaga	-	1.200	12.700	13.900	-	583	750	10.225
Sevilla	-	7.040	3.160	10.200	-	18	88	405
ANDALUCÍA	-	27.738	38.959	66.697	-	423	-	46.766
Las Palmas	-	1.500	2.700	4.200	-	80	250	795
S.C. de Tenerife	-	13.910	12.480	26.390	-	97	350	5.714
CANARIAS	-	15.410	15.180	30.590	-	95	-	6.509
ESPAÑA	15.700	373.284	127.245	516.229	88	398	-	255.535

SUPERFICIES Y PRODUCCIONES DE CULTIVOS

13.7.6.1. ESQUEJES: Análisis provincial de superficie, rendimiento y producción, 2010

Provincias y Comunidades Autónomas	Superficie (áreas)				Rendimiento (miles de plantas/área)			Producción (miles de plantas)
	Secano	Regadío		Total	Secano	Regadío		
		Aire libre	Protegido			Aire libre	Protegido	
S.C. de Tenerife	-	210	3.120	3.330	-	55	125	402
CANARIAS	-	210	3.120	3.330	-	55	-	402
ESPAÑA	-	210	3.120	3.330	-	55	-	402

SUPERFICIES Y PRODUCCIONES DE CULTIVOS

13.8.1.1. CÍTRICOS: Resumen nacional de superficie y árboles diseminados, 2010

Cultivos	Superficie en plantación regular (hectáreas)		Árboles diseminados (número)	Arranques en el año (hectáreas)	Plantaciones nuevas en el año (hectáreas)
	Total	En producción			
GRUPO NAVEL					
Navelina	48.360	43.197	38.455	201	135
Navel	15.532	14.038	64.596	239	74
Navelate	39.537	31.566	23.069	302	668
BLANCAS SELECTAS					
Salustiana	12.840	11.798	8.356	61	25
Otras blancas selectas	1.055	983	2.190	–	–
BLANCAS COMUNES	2.134	2.082	29.704	–	4
SANGUINAS	635	376	–	5	21
TARDÍAS					
Verna	850	829	425	78	–
Valencia late	32.688	31.223	42.576	313	138
NARANJO DULCE TOTAL	153.631	136.092	209.371	1.199	1.065
NARANJO AMARGO	518	513	14.830	2	–
SATSUMAS	7.173	7.135	7.530	122	–
CLEMENTINAS	86.363	80.276	17.120	132	598
OTRAS MANDARINAS	26.720	20.755	18.848	187	1.133
MANDARINO TOTAL	120.256	108.166	43.498	441	1.731
VERNA	12.886	12.330	21.865	4.200	45
MESERO	27.092	25.573	22.472	398	5.488
OTROS LIMONES	823	790	128.538	6	95
LIMONERO TOTAL	40.801	38.693	172.875	4.604	5.628
POMELO	1.851	1.490	5.487	20	138
OTROS CÍTRICOS	2.106	1.092	8.012	1	16
TOTAL CÍTRICOS	319.163	286.046	454.073	6.267	8.578

GRÁFICO: Distribución de la plantación regular de cítricos. Año 2010

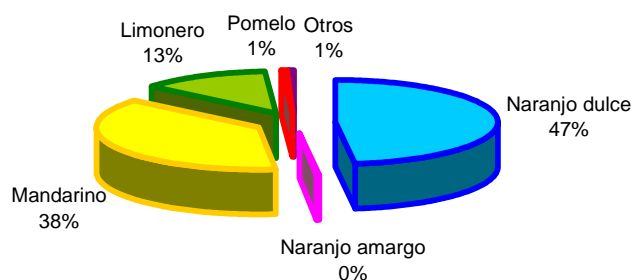

SUPERFICIES Y PRODUCCIONES DE CULTIVOS

13.8.1.2. CÍTRICOS: Resumen nacional de rendimiento y producción 2010

Cultivos	Rendimiento		Producción (toneladas)			Destino de la producción (toneladas)		
	Superficie en producción (kg/ha)	Árboles diseminados (kg/árbol)	En palntación regular	Árboles diseminados	Producción Total	Exportación	Consumo interior en fresco	Transformación
GRUPO NAVEL								
Navelina	25.000	18	1.079.913	700	1.080.613	413.849	420.125	246.639
Navel	21.678	9	304.313	606	304.919	111.333	92.688	100.898
Navelate	24.595	24	776.370	543	776.913	283.207	272.495	221.211
BLANCAS SELECTAS								
Salustiana	23.893	16	281.894	135	282.029	62.012	151.338	68.679
Otras blancas selectas	19.422	18	19.091	39	19.130	2.031	5.666	11.433
BLANCAS COMUNES	20.590	32	42.869	956	43.825	2.084	10.482	31.259
SANGUINAS	18.493	–	6.953	–	6.953	1.118	3.426	2.409
TARDÍAS								
Verna	13.148	11	10.900	5	10.905	–	9.377	1.528
Valencia late	18.868	9	589.122	399	589.521	191.916	243.131	154.474
NARANJO DULCE TOTAL	22.862	17	3.111.425	3.383	3.114.808	1.067.550	1.208.728	838.530
NARANJO AMARGO	12.346	32	6.333	477	6.810	609	450	5.751
SATSUMAS	23.433	6	167.193	42	167.235	109.162	32.585	25.488
CLEMENTINAS	18.786	17	1.508.103	284	1.508.387	918.305	309.546	280.536
OTRAS MANDARINAS	25.101	16	520.965	303	521.268	293.943	115.178	112.147
MANDARINO TOTAL	20.304	14	2.196.261	629	2.196.890	1.321.410	457.309	418.171
VERNA	15.398	9	189.857	199	190.056	71.362	95.154	23.540
MESERO	19.982	14	511.000	304	511.304	269.715	81.096	160.493
OTROS LIMONES	12.134	54	9.588	6.958	16.546	888	12.301	3.357
LIMONERO TOTAL	18.361	43	710.445	7.461	717.906	341.965	188.551	187.390
POMELO	31.385	11	46.765	59	46.824	23.418	12.280	11.126
OTROS CÍTRICOS	8.274	20	9.035	162	9.197	393	5.280	3.524
TOTAL CÍTRICOS	872	–	6.080.264	12.171	6.092.435	2.755.345	1.872.598	1.464.492

Tanto la producción como la exportación, el consumo interior en fresco y la transformación, se refieren a la campaña que comienza el año de referencia.

SUPERFICIES Y PRODUCCIONES DE CULTIVOS

13.8.2.1. CÍTRICOS-NARANJO : Serie histórica de superficie, rendimiento, producción, precio, valor

Años	Superficie en plantación regular		Árboles diseminados (miles de árboles)	Rendimiento de la superficie en producción (qm/ha)	Producción (miles de toneladas)	Precio medio percibido por los agricultores (euros/100kg)	Valor (miles de euros)
	Total (miles de hectáreas)	En producción (miles de hectáreas)					
2000	134,5	120,9	310	216	2.616,2	14,96	391.362
2001	138,1	125,1	318	232	2.898,4	19,18	555.909
2002	135,4	121,4	278	244	2.963,1	19,97	591.723
2003	136,8	123,7	275	247	3.052,2	19,10	582.961
2004	135,7	121,9	259	227	2.767,1	21,06	582.761
2005	138,8	118,1	260	201	2.376,2	22,19	527.285
2006	140,0	122,9	228	276	3.397,0	16,77	569.679
2007	145,9	123,8	222	221	2.740,3	16,72	458.175
2008	153,4	131,9	236	259	3.410,3	22,31	760.835
2009	152,8	133,4	211	200	2.669,4	17,85	476.480
2010	153,6	136,1	209	229	3.114,8	23,22	723.258

La producción se refiere a la campaña que comienza el año de referencia y el comercio exterior es el del año natural.

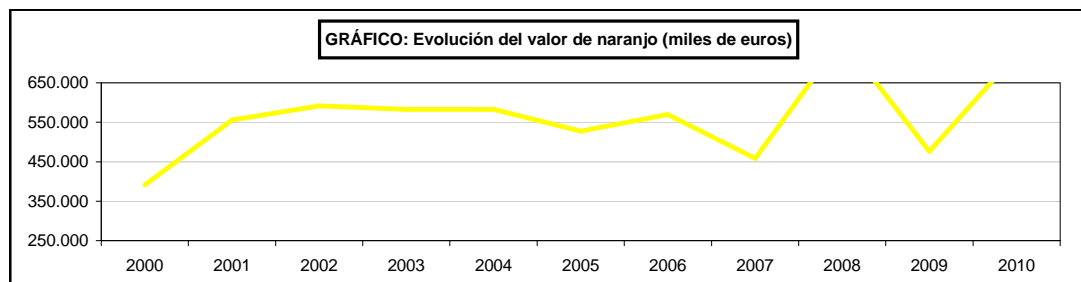
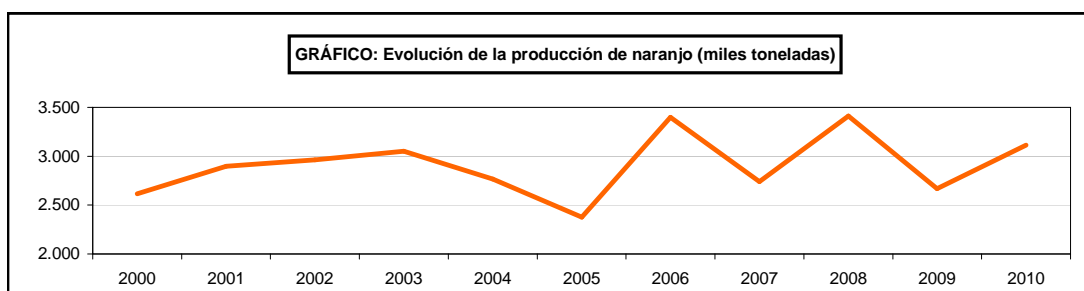
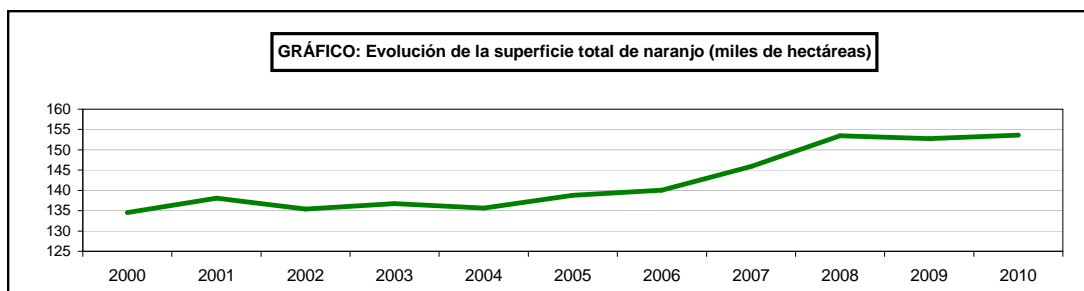

SUPERFICIES Y PRODUCCIONES DE CULTIVOS

13.8.2.2. CÍTRICOS-NARANJO Análisis provincial de superficie, árboles diseminados, rendimiento y producción, 2010

Provincias y Comunidades Autónomas	Superficie en plantación regular (hectareas)		Árboles diseminados (número)	Rendimiento		Producción (toneladas)		
	Total	En producción		De la superficie en producción (kg/ha)	De los árboles diseminados (kg/árbol)	En plantación regular	Árboles diseminados	Producción Total
A Coruña	59	59	12.682	7.500	50	443	634	1.077
Lugo	2	2	292	7.500	50	15	15	30
Ourense	1	1	937	7.500	50	8	46	54
Pontevedra	31	31	4.014	7.500	50	232	201	433
GALICIA	93	93	17.925	7.500	50	698	896	1.594
CANTABRIA	3	3	51	5.000	-	15	2	17
Vizcaya	-	-	210	-	-	-	4	4
PAÍS VASCO	-	-	210	-	-	-	4	4
Barcelona	2	2	705	32.825	70	66	49	115
Tarragona	2.309	1.829	18.263	30.586	63	56.054	1.038	57.092
CATALUÑA	2.311	1.831	18.968	30.588	63	56.120	1.087	57.207
BALEARES	1.677	1.418	19.161	3.587	4	5.087	83	5.170
Salamanca	3	3	560	15.000	27	45	15	60
CASTILLA Y LEÓN	3	3	560	15.000	27	45	15	60
Alicante	15.153	14.408	-	22.277	-	320.967	-	320.967
Castellón	5.629	5.174	-	19.433	-	100.545	-	100.545
Valencia	55.574	44.125	-	26.772	-	1.181.328	-	1.181.328
C. VALENCIANA	76.356	63.707	-	25.159	-	1.602.840	-	1.602.840
R. DE MURCIA	10.464	9.485	-	17.638	-	167.292	-	167.292
Badajoz	72	67	700	16.120	12	1.080	8	1.088
Cáceres	2	2	400	9.480	12	19	5	24
EXTREMADURA	74	69	1.100	15.928	12	1.099	13	1.112
Almería	4.827	4.722	-	30.654	-	144.749	-	144.749
Cádiz	1.942	1.889	-	25.802	-	48.740	-	48.740
Córdoba	10.947	10.012	10.573	22.999	16	230.270	162	230.432
Granada	933	925	-	23.751	-	21.970	-	21.970
Huelva	13.017	11.755	-	20.532	-	241.350	-	241.350
Jaén	1	1	418	8.500	-	9	-	9
Málaga	5.086	4.883	-	17.883	-	87.324	-	87.324
Sevilla	24.877	24.290	-	20.179	-	490.154	-	490.154
ANDALUCÍA	61.630	58.477	10.991	21.625	15	1.264.566	162	1.264.728
Las Palmas	587	587	49.140	15.000	10	8.805	491	9.296
S.C. de Tenerife	433	419	91.265	11.600	7	4.859	629	5.488
CANARIAS	1.020	1.006	140.405	13.584	8	13.664	1.120	14.784
ESPAÑA	153.631	136.092	209.371	22.862	17	3.111.426	3.382	3.114.808

SUPERFICIES Y PRODUCCIONES DE CULTIVOS

13.8.2.3. CÍTRICOS-NARANJO : Análisis provincial de la superficie, árboles diseminados y producción según variedades, 2010

Provincias y Comunidades Autónomas	Grupo Navel								
	Navelina			Navel			Navelate		
	Superficie plantación regular (hectáreas)	Árboles diseminados (número)	Producción (toneladas)	Superficie plantación regular (hectáreas)	Árboles diseminados (número)	Producción (toneladas)	Superficie plantación regular (hectáreas)	Árboles diseminados (número)	Producción (toneladas)
CANTABRIA	-	-	-	3	51	17	-	-	-
Barcelona	-	-	-	2	705	115	-	-	-
Tarragona	895	8.511	22.152	114	1.209	2.798	614	6.498	15.186
CATALUÑA	895	8.511	22.152	116	1.914	2.913	614	6.498	15.186
BALEARES	329	3.509	1.039	678	7.929	1.320	335	1.888	1.622
Salamanca	-	-	-	1	-	15	-	-	-
CASTILLA Y LEÓN	-	-	-	1	-	15	-	-	-
Alicante	4.264	-	114.182	1.210	-	17.787	6.562	-	130.481
Castellón	720	-	12.746	623	-	10.305	3.232	-	54.463
Valencia	25.698	-	571.793	4.552	-	92.283	15.740	-	300.862
C. VALENCIANA	30.682	-	698.721	6.385	-	120.375	25.534	-	485.806
R. DE MURCIA	3.046	-	38.039	807	-	9.995	3.550	-	86.135
Almería	718	-	26.338	2.407	-	66.258	557	-	15.576
Cádiz	350	-	8.575	250	-	6.125	185	-	4.544
Córdoba	1.642	1.586	34.771	547	528	11.469	1.971	1.903	42.138
Granada	-	-	-	510	-	12.495	-	-	-
Huelva	840	-	16.065	960	-	14.850	5.492	-	104.085
Málaga	772	-	12.391	475	-	8.917	723	-	14.152
Sevilla	8.875	-	219.401	2.050	-	45.320	525	-	6.872
ANDALUCÍA	13.197	1.586	317.541	7.199	528	165.434	9.453	1.903	187.367
Las Palmas	136	8.024	2.120	154	17.174	2.482	27	8.530	490
S.C. de Tenerife	75	16.825	1.001	189	37.000	2.368	24	4.250	307
CANARIAS	211	24.849	3.121	343	54.174	4.850	51	12.780	797
ESPAÑA	48.360	38.455	1.080.613	15.532	64.596	304.919	39.537	23.069	776.913

SUPERFICIES Y PRODUCCIONES DE CULTIVOS

13.8.2.4. CÍTRICOS-NARANJO : Análisis provincial de la superficie, árboles diseminados y producción según variedades, 2010 (continuación)

Provincias y Comunidades Autónomas	Grupo Blancas Selectas						Blancas comunes		
	Salustiana			Otras blancas selectas			Superficie plantación regular (hectáreas)	Árboles diseminados (número)	Producción (toneladas)
	Superficie plantación regular (hectáreas)	Árboles diseminados (número)	Producción (toneladas)	Superficie plantación regular (hectáreas)	Árboles diseminados (número)	Producción (toneladas)			
A Coruña	-	-	-	-	-	-	59	12.682	1.077
Lugo	-	-	-	-	-	-	2	292	30
Ourense	-	-	-	-	-	-	1	937	54
Pontevedra	-	-	-	-	-	-	31	4.014	433
GALICIA	-	-	-	-	-	-	93	17.925	1.594
Tarragona	224	1.022	5.538	-	-	-	-	-	-
CATALUÑA	224	1.022	5.538	-	-	-	-	-	-
BALEARES	50	430	109	-	-	-	33	3.475	85
Salamanca	-	-	-	2	560	45	-	-	-
CASTILLA Y LEÓN	-	-	-	2	560	45	-	-	-
Alicante	802	-	16.396	-	-	-	-	-	-
Castellón	120	-	5.117	-	-	-	-	-	-
Valencia	2.202	-	54.017	-	-	-	-	-	-
C. VALENCIANA	3.124	-	75.530	-	-	-	-	-	-
R. DE MURCIA	405	-	2.408	-	-	-	-	-	-
Badajoz	-	-	-	72	700	1.088	-	-	-
Cáceres	-	-	-	2	400	24	-	-	-
EXTREMADURA	-	-	-	74	1.100	1.112	-	-	-
Almería	111	-	3.259	2	-	52	665	-	20.842
Cádiz	252	-	5.721	80	-	698	26	-	348
Córdoba	3.613	3.489	75.555	547	530	11.607	219	211	3.272
Granada	-	-	-	-	-	-	423	-	9.475
Huelva	720	-	14.700	15	-	300	-	-	-
Jaén	-	-	-	-	-	-	1	418	9
Málaga	297	-	4.981	-	-	-	594	-	7.032
Sevilla	3.800	-	90.563	335	-	5.316	50	-	875
ANDALUCÍA	8.793	3.489	194.779	979	530	17.973	1.978	629	41.853
Las Palmas	240	2.190	3.622	-	-	-	-	-	-
S.C. de Tenerife	4	1.225	43	-	-	-	30	7.675	293
CANARIAS	244	3.415	3.665	-	-	-	30	7.675	293
ESPAÑA	12.840	8.356	282.029	1.055	2.190	19.130	2.134	29.704	43.825

SUPERFICIES Y PRODUCCIONES DE CULTIVOS

13.8.2.5. CÍTRICOS-NARANJO : Análisis provincial de la superficie, árboles diseminados y producción según variedades, 2009 (conclusión)

Provincias y Comunidades Autónomas	Grupo sanguinas			Grupo Tardías					
	Superficie plantación regular (hectáreas)	Árboles diseminados (número)	Producción (toneladas)	Verna			Valencia late		
				Superficie plantación regular (hectáreas)	Árboles diseminados (número)	Producción (toneladas)	Superficie plantación regular (hectáreas)	Árboles diseminados (número)	Producción (toneladas)
Vizcaya	-	-	-	-	210	4	-	-	-
PAÍS VASCO	-	-	-	-	210	4	-	-	-
Tarragona	-	-	-	-	-	-	462	1.023	11.418
CATALUÑA	-	-	-	-	-	-	462	1.023	11.418
BALEARES	-	-	-	25	215	55	227	1.715	940
Alicante	72	-	142	-	-	-	2.243	-	41.979
Castellón	26	-	130	-	-	-	908	-	17.784
Valencia	242	-	3.060	-	-	-	7.140	-	159.313
C. VALENCIANA	340	-	3.332	-	-	-	10.291	-	219.076
R. DE MURCIA	8	-	50	125	-	432	2.523	-	30.233
Almería	-	-	-	-	-	-	367	-	12.424
Cádiz	17	-	421	92	-	2.573	690	-	19.735
Córdoba	-	-	-	-	-	-	2.408	2.326	51.620
Huelva	270	-	3.150	-	-	-	4.720	-	88.200
Málaga	-	-	-	593	-	7.631	1.632	-	32.220
Sevilla	-	-	-	15	-	210	9.227	-	121.597
ANDALUCÍA	287	-	3.571	700	-	10.414	19.044	2.326	325.796
Las Palmas	-	-	-	-	-	-	30	13.222	582
S.C. de Tenerife	-	-	-	-	-	-	111	24.290	1.476
CANARIAS	-	-	-	-	-	-	141	37.512	2.058
ESPAÑA	635	-	6.953	850	425	10.905	32.688	42.576	589.521

SUPERFICIES Y PRODUCCIONES DE CULTIVOS

13.8.2.6. CÍTRICOS-NARANJO AMARGO: Serie histórica de superficie, árboles diseminados, rendimiento, producción

Años	Superficie en plantación regular		Árboles diseminados (miles de árboles)	Rendimiento de la superficie en producción (qm/ha)	Producción (miles de toneladas)
	Total (miles de hectáreas)	En producción (miles de hectáreas)			
2000	0,7	0,6	9	263	15,8
2001	0,9	0,8	8	272	22,0
2002	0,9	0,8	11	270	22,7
2003	0,9	0,9	11	205	18,1
2004	1,2	1,1	16	180	19,8
2005	1,1	1,1	14	170	18,5
2006	1,2	0,9	16	184	17,1
2007	1,0	0,8	16	181	15,0
2008	0,5	0,5	15	181	9,3
2009	0,6	0,6	16	103	6,5
2010	0,5	0,5	15	133	6,8

La producción se refiere a la campaña que comienza el año de referencia y el comercio exterior es el del año natural.

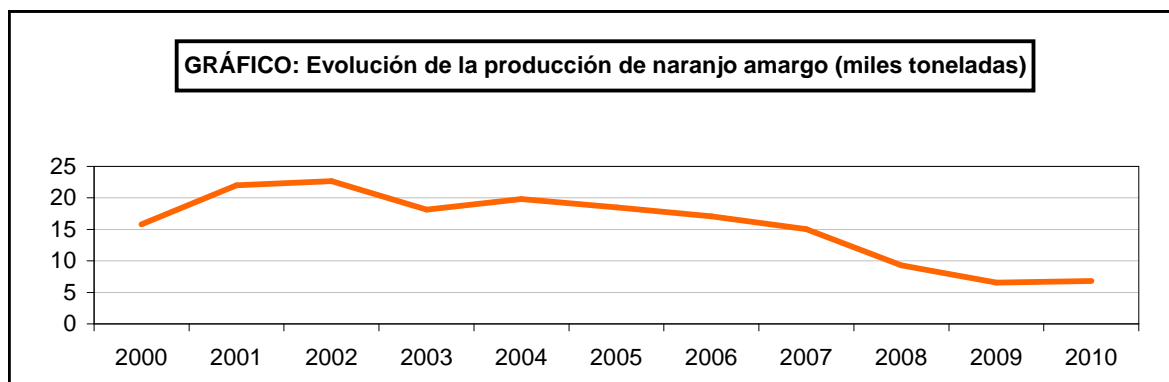
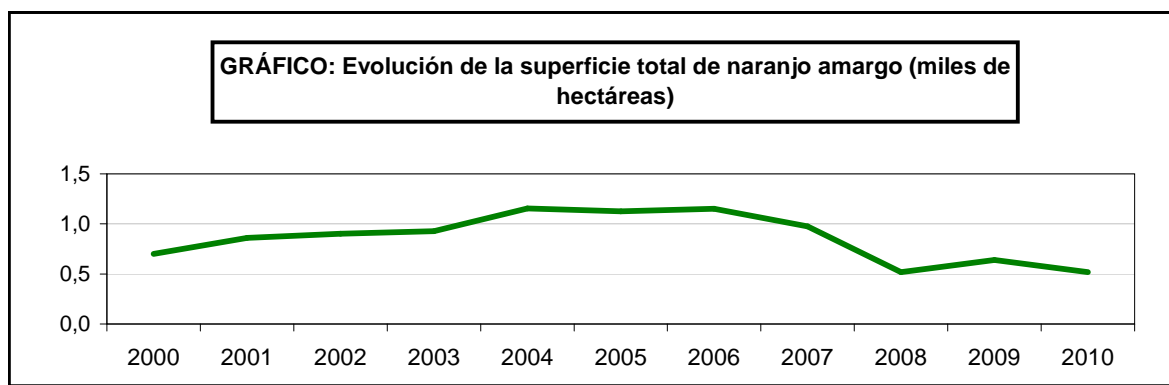

SUPERFICIES Y PRODUCCIONES DE CULTIVOS

13.8.2.7. CÍTRICOS-NARANJO AMARGO: Análisis provincial de superficie, árboles diseminados, rendimiento y producción, 2010

Provincias y Comunidades Autónomas	Superficie en plantación regular (hectareas)		Árboles diseminados (número)	Rendimiento		Producción (toneladas)		
	Total	En producción		De la superficie en producción (kg/ha)	De los árboles diseminados (kg/árbol)	En palntación regular	Árboles diseminados	Producción Total
A Coruña	-	-	4.227	5.000	70	-	296	296
Lugo	-	-	97	-	70	-	7	7
Ourense	-	-	312	-	70	-	22	22
Pontevedra	-	-	1.338	-	70	-	94	94
GALICIA	-	-	5.974	-	70	-	419	419
P. DE ASTURIAS	-	-	6.000	-	5	-	30	30
Barcelona	-	-	263	-	70	-	18	18
Tarragona	-	-	590	-	10	-	6	6
CATALUÑA	-	-	853	-	28	-	24	24
BALEARES	-	-	300	-	9	-	3	3
Almería	13	13	-	15.769	-	205	-	205
Cádiz	1	1	-	20.000	-	20	-	20
Córdoba	1	1	1.569	20.000	-	20	-	20
Jaén	-	-	34	-	-	-	-	-
Málaga	7	7	-	-	-	-	-	-
Sevilla	496	491	-	12.400	-	6.088	-	6.088
ANDALUCÍA	518	513	1.603	12.346	-	6.333	-	6.333
Las Palmas	-	-	100	-	10	-	1	1
CANARIAS	-	-	100	-	10	-	1	1
ESPAÑA	518	513	14.830	12.346	32	6.333	477	6.810

SUPERFICIES Y PRODUCCIONES DE CULTIVOS

13.8.3.1. CÍTRICOS-MANDARINO: Serie histórica de superficie, árboles diseminados, rendimiento, producción, precio, valor

Años	Superficie en plantación regular		Árboles diseminados (miles de árboles)	Rendimiento de la superficie en producción (qm/ha)	Producción (miles de toneladas)	Precio medio percibido por los agricultores (euros/100kg)	Valor (miles de euros)
	Total (miles de hectáreas)	En producción (miles de hectáreas)					
2000	110,5	94,8	46	190	1.801,9	27,95	503.686
2001	114,3	96,3	45	183	1.758,3	26,29	462.265
2002	118,7	98,1	51	211	2.068,1	27,18	562.122
2003	118,6	100,0	52	206	2.060,4	26,66	549.296
2004	118,4	104,2	51	236	2.459,8	25,51	627.500
2005	121,0	105,3	50	186	1.956,9	25,08	490.796
2006	121,3	105,5	40	238	2.508,0	19,89	498.851
2007	121,7	107,4	39	185	1.987,4	22,25	442.204
2008	119,9	105,6	42	211	2.227,9	25,63	571.015
2009	119,2	105,0	44	190	2.000,1	28,83	576.643
2010	120,3	108,2	43	203	2.196,9	27,52	604.584

La producción se refiere a la campaña que comienza el año de referencia y el comercio exterior es el del año natural.

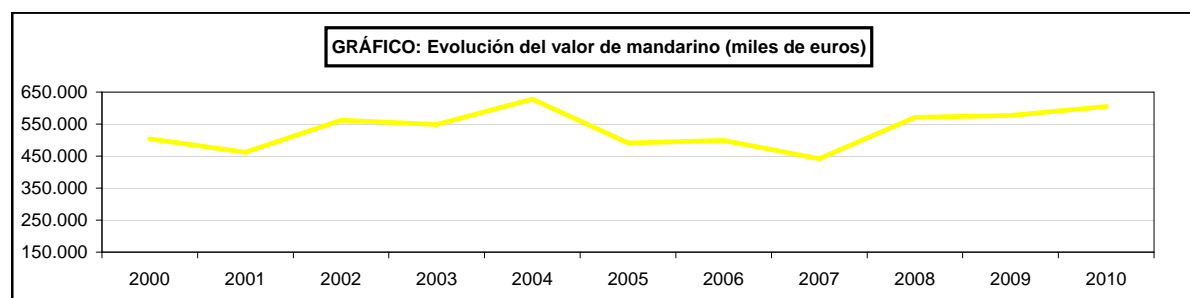
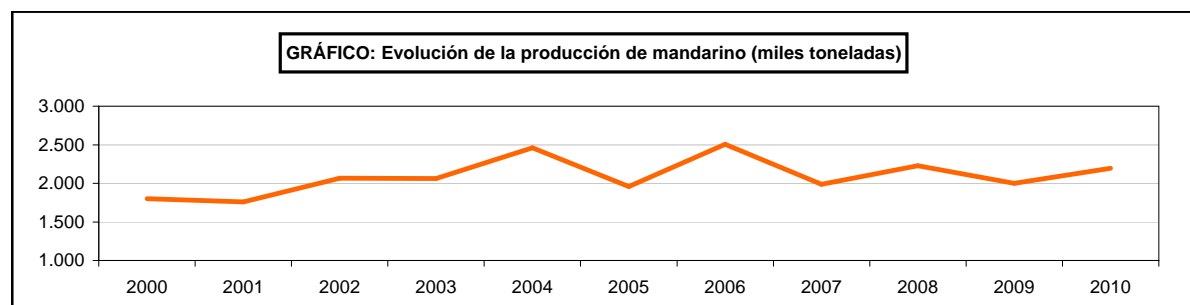
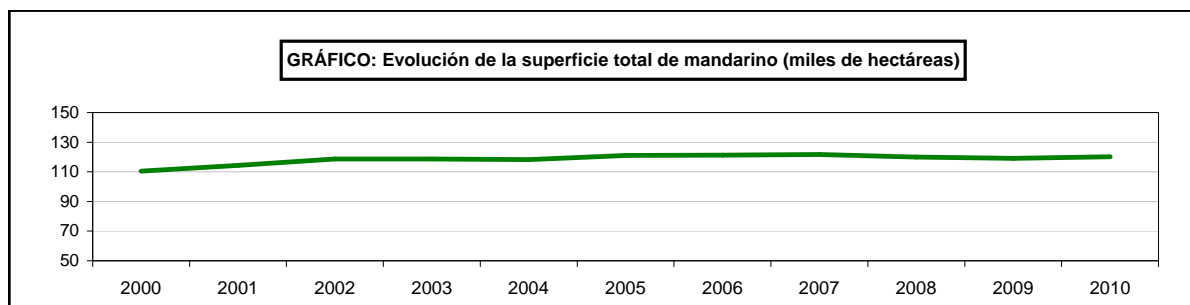

SUPERFICIES Y PRODUCCIONES DE CULTIVOS

13.8.3.2. CÍTRICOS-MANDARINO: Análisis provincial de superficie, árboles diseminados, rendimiento y producción, 2010

Provincias y Comunidades Autónomas	Superficie en plantación regular (hectareas)		Árboles diseminados (número)	Rendimiento		Producción (toneladas)		
	Total	En producción		De la superficie en producción (kg/ha)	De los árboles diseminados (kg/árbol)	En palntación regular	Árboles diseminados	Producción Total
A Coruña	-	-	8.455	4.000	20	-	169	169
Lugo	-	-	195	-	20	-	4	4
Ourense	-	-	624	-	-	-	12	12
Pontevedra	-	-	2.676	-	20	-	54	54
GALICIA	-	-	11.950	-	19	-	239	239
Barcelona	2	2	470	9.125	25	18	12	30
Tarragona	7.711	7.248	7.889	17.065	33	123.687	260	123.947
CATALUÑA	7.713	7.250	8.359	17.063	33	123.705	272	123.977
BALEARES	261	235	4.388	4.073	5	958	22	980
Alicante	6.359	6.053	-	25.143	-	152.190	-	152.190
Castellón	34.537	32.086	-	17.576	-	563.955	-	563.955
Valencia	50.040	43.812	-	23.125	-	1.013.169	-	1.013.169
C. VALENCIANA	90.936	81.951	-	21.101	-	1.729.314	-	1.729.314
R. DE MURCIA	5.294	3.986	-	13.612	-	54.258	-	54.258
Badajoz	10	10	200	14.160	10	142	2	144
EXTREMADURA	10	10	200	14.160	10	142	2	144
Almería	2.450	2.299	-	30.059	-	69.105	-	69.105
Cádiz	568	529	-	14.950	-	7.918	-	7.918
Córdoba	484	425	2.674	13.659	-	5.805	-	5.805
Granada	13	13	-	14.385	-	187	-	187
Huelva	6.918	5.900	-	23.220	-	137.000	-	137.000
Jaén	-	-	97	-	-	-	-	-
Málaga	1.828	1.828	-	16.846	-	30.794	-	30.794
Sevilla	3.709	3.669	-	9.905	-	36.341	-	36.341
ANDALUCÍA	15.970	14.663	2.771	19.583	-	287.150	-	287.150
Las Palmas	42	42	5.720	11.000	4	463	23	486
S.C. de Tenerife	30	29	10.110	9.353	7	271	71	342
CANARIAS	72	71	15.830	10.327	6	734	94	828
ESPAÑA	120.256	108.166	43.498	20.304	14	2.196.261	629	2.196.890

SUPERFICIES Y PRODUCCIONES DE CULTIVOS

13.8.3.3. CÍTRICOS-MANDARINO: Análisis provincial de la superficie, árboles diseminados y producción según variedades, 2010

Provincias y Comunidades Autónomas	Satsumas			Clementinas			Otras mandarinas		
	Superficie plantación regular (hectáreas)	Árboles diseminados (número)	Producción (toneladas)	Superficie plantación regular (hectáreas)	Árboles diseminados (número)	Producción (toneladas)	Superficie plantación regular (hectáreas)	Árboles diseminados (número)	Producción (toneladas)
A Coruña	-	-	-	-	-	-	-	8.455	169
Lugo	-	-	-	-	-	-	-	195	4
Ourense	-	-	-	-	-	-	-	624	12
Pontevedra	-	-	-	-	-	-	-	2.676	54
GALICIA	-	-	-	-	-	-	-	11.950	239
Barcelona	-	-	-	-	-	-	2	470	30
Tarragona	-	-	-	7.225	7.366	116.138	486	523	7.809
CATALUÑA	-	-	-	7.225	7.366	116.138	488	993	7.839
BALEARES	-	-	-	206	3.375	761	55	1.013	219
Alicante	287	-	7.316	3.119	-	72.716	2.953	-	72.158
Castellón	171	-	4.872	31.480	-	495.124	2.886	-	63.959
Valencia	5.903	-	139.869	31.425	-	613.358	12.712	-	259.942
C. VALENCIANA	6.361	-	152.057	66.024	-	1.181.198	18.551	-	396.059
R. DE MURCIA	80	-	1.925	3.076	-	28.101	2.138	-	24.232
Badajoz	-	-	-	-	-	-	10	200	144
EXTREMADURA	-	-	-	-	-	-	10	200	144
Almería	50	-	1.450	1.650	-	43.815	750	-	23.840
Cádiz	130	-	1.956	200	-	3.336	238	-	2.626
Córdoba	3	74	27	388	2.000	4.658	93	600	1.120
Granada	-	-	-	-	-	-	13	-	187
Huelva	180	-	3.700	4.158	-	83.000	2.580	-	50.300
Jaén	-	-	-	-	-	-	-	97	-
Málaga	42	-	420	1.192	-	23.840	594	-	6.534
Sevilla	300	-	5.387	2.225	-	23.320	1.184	-	7.634
ANDALUCÍA	705	74	12.940	9.813	2.000	181.969	5.452	697	92.241
Las Palmas	14	3.465	168	12	2.255	142	16	-	176
S.C. de Tenerife	13	3.991	145	7	2.124	78	10	3.995	119
CANARIAS	27	7.456	313	19	4.379	220	26	3.995	295
ESPAÑA	7.173	7.530	167.235	86.363	17.120	1.508.387	26.720	18.848	521.268

SUPERFICIES Y PRODUCCIONES DE CULTIVOS

13.8.4.1. CÍTRICOS-LIMONERO: Serie histórica de superficie, árboles diseminados, rendimiento, producción, precio, valor

Años	Superficie en plantación regular		Árboles diseminados (miles de árboles)	Rendimiento de la superficie en producción (qm/ha)	Producción (miles de toneladas)	Precio medio percibido por los agricultores (euros/100kg)	Valor (miles de euros)
	Total (miles de hectáreas)	En producción (miles de hectáreas)					
2000	45,8	44,0	221	208	915,0	23,16	211.942
2001	47,5	45,1	215	227	1.024,1	23,67	242.406
2002	47,1	44,9	194	221	993,7	23,39	232.434
2003	47,4	45,8	198	247	1.129,6	25,24	285.110
2004	47,3	45,7	195	177	810,3	21,29	172.505
2005	45,2	42,8	178	221	944,8	25,89	244.618
2006	43,2	41,7	185	210	877,1	13,81	121.132
2007	42,0	40,2	178	126	506,7	27,67	140.204
2008	40,7	39,0	172	176	687,9	48,09	330.828
2009	39,4	37,6	174	148	558,2	19,87	110.910
2010	40,8	38,7	173	186	717,9	29,90	214.654

La producción se refiere a la campaña que comienza el año de referencia y el comercio exterior es el del año natural.
Se han revisado las cifras de rendimiento y producción de los años 1993 a 1995.

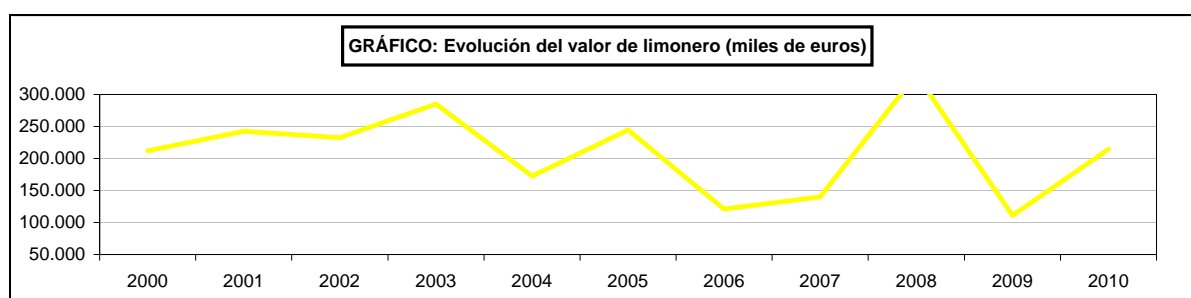
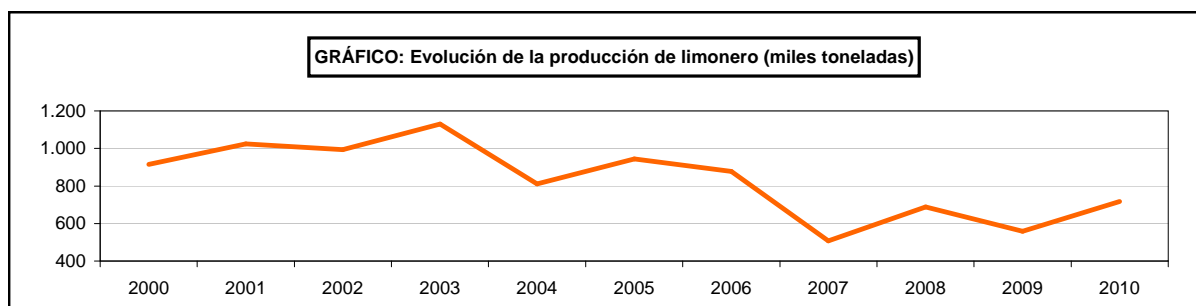
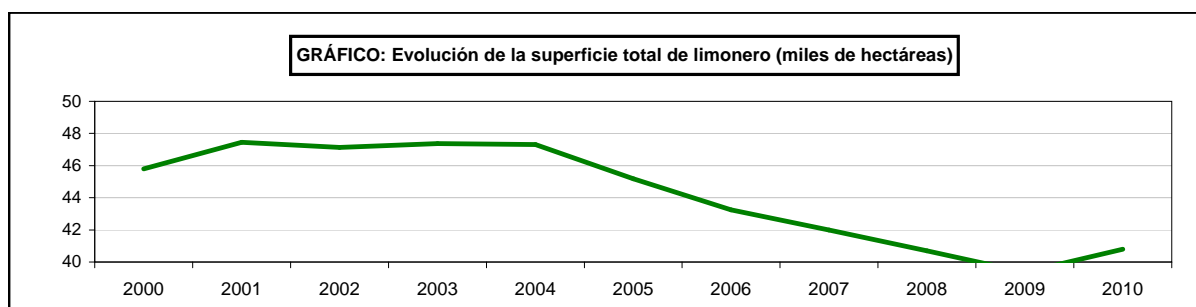

SUPERFICIES Y PRODUCCIONES DE CULTIVOS

13.8.4.2. CÍTRICOS-LIMONERO: Análisis provincial de superficie, árboles diseminados, rendimiento y producción, 2010

Provincias y Comunidades Autónomas	Superficie en plantación regular (hectareas)		Árboles diseminados (número)	Rendimiento		Producción (toneladas)		
	Total	En producción		De la superficie en producción (kg/ha)	De los árboles diseminados (kg/árbol)	En palntación regular	Árboles diseminados	Producción Total
A Coruña	136	136	59.184	6.000	75	816	4.439	5.255
Lugo	4	4	1.363	6.000	75	24	102	126
Ourense	1	1	4.371	6.000	75	6	328	334
Pontevedra	72	72	18.733	6.000	75	432	1.405	1.837
GALICIA	213	213	83.651	6.000	75	1.278	6.274	7.552
P. DE ASTURIAS	-	-	16.000	-	4	-	64	64
CANTABRIA	24	24	3.380	7.200	45	173	152	325
Vizcaya	1	1	510	-	-	2	15	17
PAÍS VASCO	1	1	510	-	-	2	15	17
Barcelona	1	1	3.113	49.700	100	50	311	361
Tarragona	6	6	2.381	43.110	98	259	233	492
CATALUÑA	7	7	5.494	44.051	99	309	544	853
BALEARES	185	93	9.615	8.989	5	836	48	884
Alicante	10.111	9.119	-	19.077	-	173.966	-	173.966
Castellón	41	39	-	45.538	-	1.776	-	1.776
Valencia	42	42	-	25.857	-	1.086	-	1.086
C. VALENCIANA	10.194	9.200	-	19.220	-	176.828	-	176.828
R. DE MURCIA	23.768	22.832	-	17.621	-	402.316	-	402.316
Almería	1.331	1.298	-	25.596	-	33.223	-	33.223
Cádiz	17	17	-	20.000	-	340	-	340
Córdoba	13	12	3.750	23.667	-	284	-	284
Granada	95	94	-	20.213	-	1.900	-	1.900
Huelva	12	12	25	16.500	75	200	-	200
Jaén	-	-	510	-	-	-	-	-
Málaga	4.657	4.609	-	19.406	-	89.444	-	89.444
Sevilla	63	63	-	10.500	-	662	-	662
ANDALUCÍA	6.188	6.105	4.285	20.647	-	126.053	-	126.053
Las Palmas	165	165	23.200	13.000	10	2.145	232	2.377
S.C. de Tenerife	56	53	26.740	9.499	5	504	133	637
CANARIAS	221	218	49.940	12.149	7	2.649	365	3.014
ESPAÑA	40.801	38.693	172.875	18.361	43	710.445	7.461	717.906

SUPERFICIES Y PRODUCCIONES DE CULTIVOS

13.8.4.3. CÍTRICOS-LIMONERO: Análisis provincial de la superficie, árboles diseminados y producción según variedades, 2010

Provincias y Comunidades Autónomas	Verna			Mesero			Otros limones		
	Superficie plantación regular (hectáreas)	Árboles diseminados (número)	Producción (toneladas)	Superficie plantación regular (hectáreas)	Árboles diseminados (número)	Producción (toneladas)	Superficie plantación regular (hectáreas)	Árboles diseminados (número)	Producción (toneladas)
A Coruña	-	-	-	-	-	-	136	59.184	5.255
Lugo	-	-	-	-	-	-	4	1.363	126
Ourense	-	-	-	-	-	-	1	4.371	334
Pontevedra	-	-	-	-	-	-	72	18.733	1.837
GALICIA	-	-	-	-	-	-	213	83.651	7.552
P. DE ASTURIAS	-	-	-	-	-	-	-	16.000	64
CANTABRIA	-	-	-	24	3.380	325	-	-	-
Vizcaya	-	-	-	-	-	-	1	510	17
PAIS VASCO	-	-	-	-	-	-	1	510	17
Barcelona	-	-	-	-	-	-	1	3.113	361
Tarragona	1	688	98	-	-	-	5	1.693	394
CATALUÑA	1	688	98	-	-	-	6	4.806	755
BALEARES	111	3.743	595	18	2.407	81	56	3.465	208
Alicante	4.149	-	64.352	5.962	-	109.614	-	-	-
Castellón	6	-	275	35	-	1.501	-	-	-
Valencia	19	-	594	23	-	492	-	-	-
C. VALENCIANA	4.174	-	65.221	6.020	-	111.607	-	-	-
R. DE MURCIA	5.021	-	60.563	18.747	-	341.753	-	-	-
Almería	700	-	13.006	586	-	18.989	45	-	1.228
Cádiz	-	-	-	-	-	-	17	-	340
Córdoba	-	-	-	-	-	-	13	3.750	284
Granada	-	-	-	-	-	-	95	-	1.900
Huelva	5	25	83	2	-	34	5	-	83
Jaén	-	-	-	-	-	-	-	510	-
Málaga	2.841	-	50.036	1.677	-	38.157	139	-	1.251
Sevilla	-	-	-	-	-	-	63	-	662
ANDALUCÍA	3.546	25	63.125	2.265	-	57.180	377	4.260	5.748
Las Palmas	7	5.324	144	13	11.320	282	145	6.556	1.951
S.C. de Tenerife	26	12.085	310	5	5.365	76	25	9.290	251
CANARIAS	33	17.409	454	18	16.685	358	170	15.846	2.202
ESPAÑA	12.886	21.865	190.056	27.092	22.472	511.304	823	128.538	16.546

SUPERFICIES Y PRODUCCIONES DE CULTIVOS

13.8.5.1. CÍTRICOS-POMELO: Serie histórica de superficie, árboles diseminados, rendimiento, producción, precio, valor

Años	Superficie en plantación regular		Árboles diseminados (número)	Rendimiento de la superficie en producción (qm/ha)	Producción (toneladas)	Precio medio percibido por los agricultores (euros/100kg)	Valor (miles de euros)
	Total (hectáreas)	En producción (hectáreas)					
2000	923	875	9.212	260	22.965	21,29	4.889
2001	911	854	4.375	309	26.472	19,92	5.273
2002	1.037	955	4.368	322	30.855	21,37	6.594
2003	951	798	4.494	309	24.738	17,94	4.438
2004	1.117	880	4.492	338	29.771	22,70	6.758
2005	1.168	826	5.120	396	32.727	19,78	6.473
2006	1.235	993	5.700	428	42.467	17,90	7.602
2007	1.232	928	5.593	443	41.120	21,40	8.800
2008	1.640	1.156	5.235	378	43.639	15,89	6.934
2009	1.699	1.240	5.488	325	40.339	17,84	7.196
2010	1.851	1.490	5.487	314	46.824	15,87	7.431

La producción se refiere a la campaña que comienza el año de referencia y el comercio exterior es el del año natural.

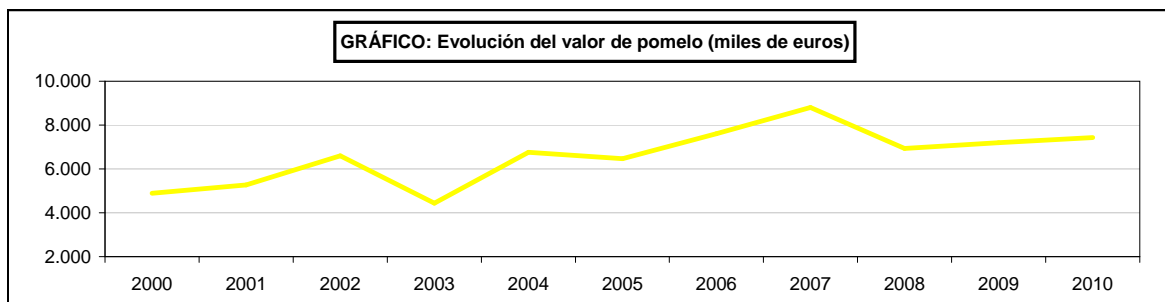
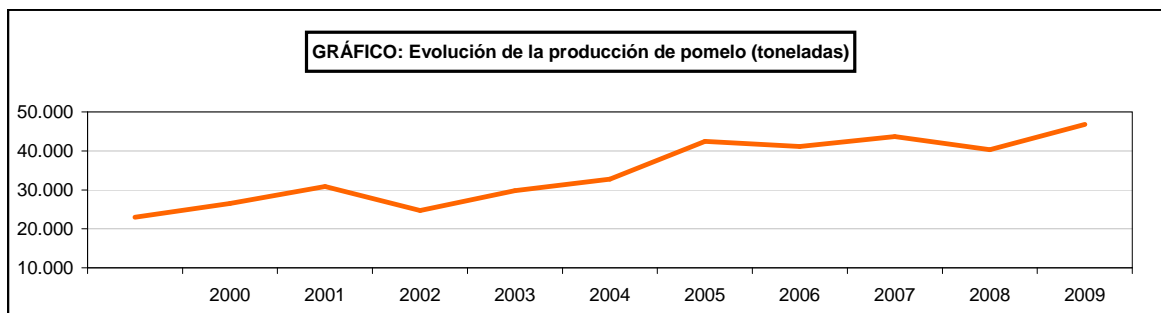
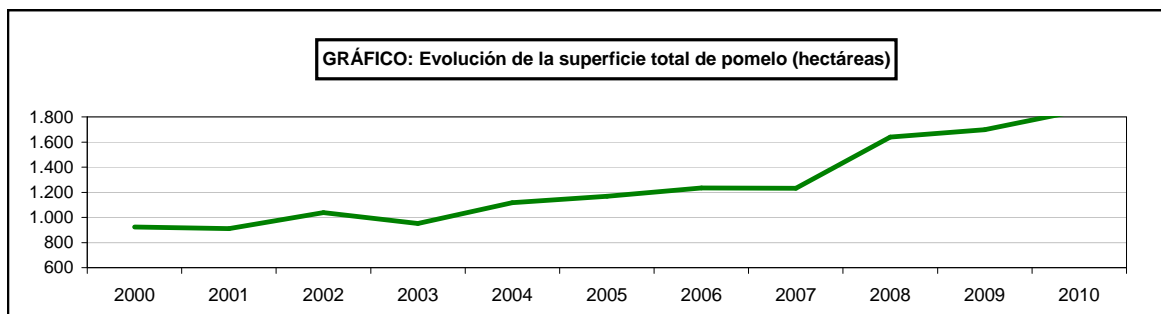

SUPERFICIES Y PRODUCCIONES DE CULTIVOS

13.8.5.2. CÍTRICOS-POMELO: Análisis provincial de superficie, árboles diseminados, rendimiento y producción, 2010

Provincias y Comunidades Autónomas	Superficie en plantación regular (hectareas)		Árboles diseminados (número)	Rendimiento		Producción (toneladas)		
	Total	En producción		De la superficie en producción (kg/ha)	De los árboles diseminados (kg/árbol)	En palntación regular	Árboles diseminados	Producción Total
Barcelona	-	-	65	-	29	-	2	2
Tarragona	-	-	10	-	80	-	1	1
CATALUÑA	-	-	75	-	36	-	3	3
BALEARES	7	7	2.000	6.500	14	46	28	74
Alicante	191	180	-	9.311	-	1.676	-	1.676
Castellón	6	6	-	5.333	-	32	-	32
Valencia	391	200	-	17.360	-	3.472	-	3.472
C. VALENCIANA	588	386	-	13.420	-	5.180	-	5.180
R. DE MURCIA	641	491	-	58.000	-	28.478	-	28.478
Almería	31	25	-	30.400	-	760	-	760
Cádiz	111	111	-	17.150	-	1.904	-	1.904
Córdoba	37	34	272	27.000	-	918	-	918
Huelva	113	113	-	16.168	-	1.827	-	1.827
Málaga	50	50	-	22.000	-	1.100	-	1.100
Sevilla	273	273	-	24.000	-	6.552	-	6.552
ANDALUCÍA	615	606	272	21.552	-	13.061	-	13.061
Las Palmas	-	-	2.130	-	10	-	21	21
S.C. de Tenerife	-	-	1.010	-	7	-	7	7
CANARIAS	-	-	3.140	-	9	-	28	28
ESPAÑA	1.851	1.490	5.487	31.385	11	46.765	59	46.824

SUPERFICIES Y PRODUCCIONES DE CULTIVOS

13.8.6.1. OTROS CÍTRICOS: Serie histórica de superficie, árboles diseminados, rendimiento, producción

Años	Superficie en plantación regular		Árboles diseminados (número)	Rendimiento de la superficie en producción (qm/ha)	Producción (toneladas)
	Total (hectáreas)	En producción (hectáreas)			
2000	2.200	428	75.427	249	10.660
2001	2.165	552	7.717	170	9.371
2002	2.296	919	7.720	199	18.245
2003	2.033	650	8.494	167	10.863
2004	1.797	698	8.511	160	11.182
2005	3.726	2.301	8.736	58	13.248
2006	4.663	1.172	8.505	178	20.917
2007	3.794	1.104	8.347	117	12.921
2008	2.242	1.014	7.024	47	4.816
2009	2.984	1.968	7.412	88	17.251
2010	2.106	1.092	8.012	84	9.197

La producción se refiere a la campaña que comienza el año de referencia y el comercio exterior es el del año natural.

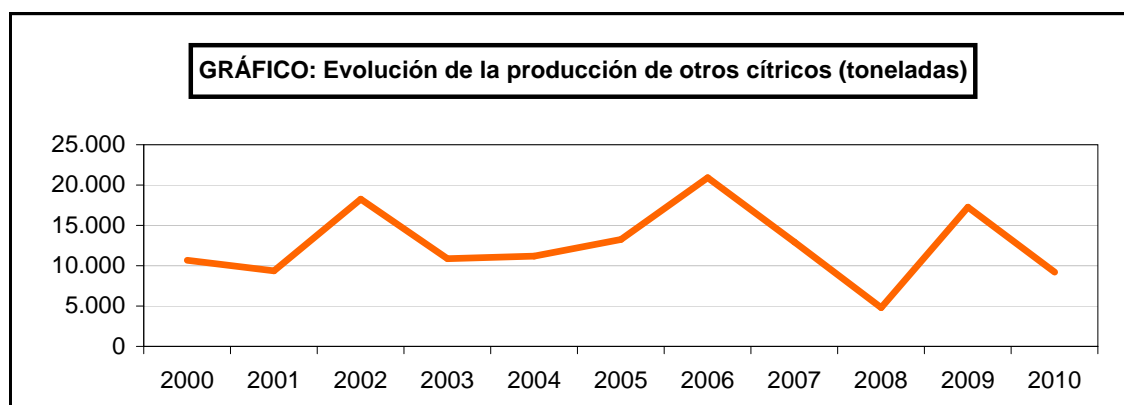
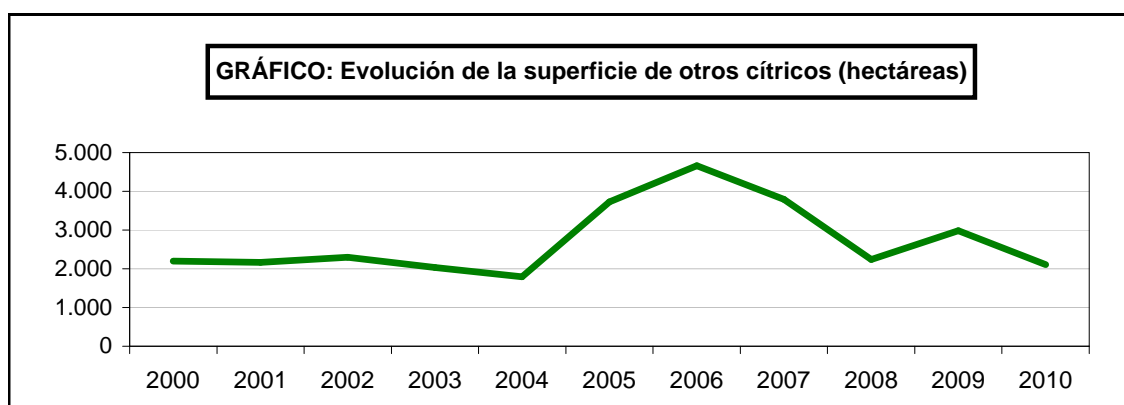

SUPERFICIES Y PRODUCCIONES DE CULTIVOS

13.8.6.2. OTROS CÍTRICOS: Análisis provincial de superficie, árboles diseminados, rendimiento y producción, 2010

Provincias y Comunidades Autónomas	Superficie en plantación regular (hectareas)		Árboles diseminados (número)	Rendimiento		Producción (toneladas)		
	Total	En producción		De la superficie en producción (kg/ha)	De los árboles diseminados (kg/árbol)	En palntación regular	Árboles diseminados	Producción Total
CANTABRIA	5	5	-	6.000	-	30	-	30
Barcelona	-	-	9	-	100	-	1	1
Tarragona	1	1	268	47.200	100	47	27	74
CATALUÑA	1	1	277	47.200	100	47	28	75
Alicante	491	287	-	-	-	-	-	-
Castellón	70	60	-	-	-	-	-	-
Valencia	794	-	-	-	-	-	-	-
C. VALENCIANA	1.355	347	-	-	-	-	-	-
R. DE MURCIA	65	61	-	10.000	-	610	-	610
Almería	62	61	-	22.295	-	1.360	-	1.360
Cádiz	1	1	-	17.000	-	17	-	17
Córdoba	8	8	1.185	22.000	-	176	-	176
Granada	-	-	5.000	-	25	-	125	125
Huelva	92	92	-	17.000	-	1.564	-	1.564
Málaga	236	235	-	10.000	-	2.350	-	2.350
Sevilla	281	281	-	10.252	-	2.881	-	2.881
ANDALUCÍA	680	678	6.185	12.312	20	8.348	125	8.473
Las Palmas	-	-	600	-	10	-	6	6
S.C. de Tenerife	-	-	950	-	3	-	3	3
CANARIAS	-	-	1.550	-	6	-	9	9
ESPAÑA	2.106	1.092	8.012	8.274	20	9.035	162	9.197

SUPERFICIES Y PRODUCCIONES DE CULTIVOS

13.9.1. FRUTALES DE FRUTO FRESCO NO CÍTRICOS: Resumen nacional de la superficie, 2010

Cultivos	Superficie en plantación regular (hectáreas)				Árboles diseminados (número)	Arranques en el año (hectáreas)	Plantaciones en el año (hectáreas)	
	Total		En producción					
	Secano	Regadío	Secano	Regadío				
FRUTALES DE PEPITA								
Manzano para sidra	-	-	8.737	-	-	719.214	8	18
Starking	-	-	3.346	-	-	30.722	141	48
Golden delicius	-	-	11.225	-	-	141.460	471	370
Otras variedades	-	-	8.504	-	-	751.772	709	269
MANZANO TOTAL	12.614	19.198	31.812	12.255	17.572	1.643.168	1.329	705
Limonera	-	-	2.095	-	-	10.250	70	59
Ercolini	-	-	2.830	-	-	41.678	200	62
Blanquilla	-	-	4.808	-	-	43.003	200	129
Otras variedades	-	-	17.601	-	-	548.340	516	648
PERAL TOTAL	1.236	26.097	27.333	1.200	23.964	643.271	986	898
MEMBRILLERO	286	1.018	1.304	261	855	65.315	13	24
NÍSPERO	82	2.769	2.851	79	2.717	70.664	100	21
OTROS DE PEPITA	686	1.260	1.946	684	1.247	5.320	526	67
FRUTALES DE HUESO								
ALBARICOQUERO	2.672	15.661	18.333	2.005	13.889	124.465	1.510	342
CEREZO Y GUINDO	15.184	9.106	24.290	14.898	8.158	349.734	581	548
Melocotoneros	3.407	47.702	51.109	3.293	42.472	740.406	1.895	2.148
Nectarinas	798	30.810	31.608	758	25.849	2.968	823	1.002
MELOCOTONERO TOTAL	4.205	78.512	82.717	4.051	68.321	743.374	2.718	3.150
CIRUELO	3.230	14.720	17.950	2.889	13.274	593.585	1.913	195
OTROS FRUTALES DE FRUTO CARNOSO								
HIGUERA	10.129	1.359	11.488	8.668	1.297	324.530	230	135
CHIRIMOYO	-	3.177	3.177	-	3.161	15.082	-	7
GRANADO	49	2.416	2.465	35	2.203	22.735	34	157
AGUACATE	3	10.431	10.434	3	10.060	50.965	15	37
PLATANERA	-	9.117	9.117	-	9.103	1.515	-	2
PALMERA DATILERA	6	730	736	6	725	23.066	22	1
CHUMBERA	308	54	362	244	52	196.933	5	12
KIWI	670	526	1.196	670	480	100.606	-	15
FRAMBUESO	-	84	84	-	84	1.060	-	32
OTROS DE FRUTO CARNOSO	563	9.684	10.247	538	6.513	149.471	56	1.161
FRUTALES DE FRUTO SECO								
ALMENDRO	505.272	41.517	546.789	477.948	37.039	872.451	8.346	3.686
NOGAL	3.334	4.565	7.899	2.868	3.891	223.704	78	305
AVELLANO	5.807	7.996	13.803	5.741	7.977	278.387	383	30
CASTAÑO FRUTO	28.102	925	29.027	28.012	925	2.599.458	-	-
TOTAL FRUTALES NO CÍTRICOS	594.438	260.922	855.360	563.055	233.507	9.098.859	18.845	11.530

GRÁFICO: Distribución de la superficie total de frutales no cítricos según fruto

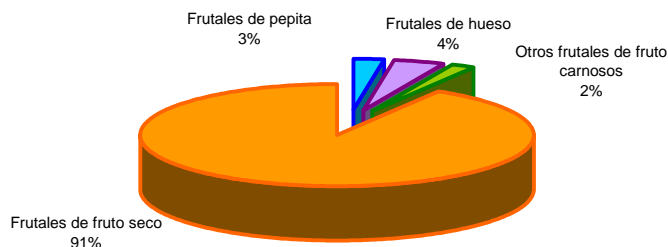

SUPERFICIES Y PRODUCCIONES DE CULTIVOS

13.9.2. FRUTALES DE FRUTO FRESCO NO CÍTRICOS: Resumen nacional del rendimiento, producción y destino, 2010

Cultivos	Rendimiento			Producción (toneladas)			Destino de la producción (toneladas)				
	De la superficie en producción (kg/ha)		De árboles diseminados (kg/árbol)	En plantación regular	Árboles diseminados	Producción Total	Consumo propio			Ventas	
	Secano	Regadío					Alimentación animal	Alimentación humana	Consumo en fresco		Transformación
FRUTALES DE PEPITA											
Manzano para sidra	-	-	-	-	-	99.439	18.672	37.323	27	43.417	
Starking	-	-	-	-	-	76.752	4.288	4.839	65.438	2.187	
Golden delicious	-	-	-	-	-	287.556	2.842	5.515	256.406	22.793	
Otras variedades	-	-	-	-	-	182.171	5.362	14.151	143.665	18.993	
MANZANO TOTAL	8.967	28.214	24	605.669	40.249	645.918	31.164	61.828	465.536	87.390	
Limonera	-	-	-	-	-	40.423	-	-	-	-	
Ercolini	-	-	-	-	-	52.284	-	-	-	-	
Bianquilla	-	-	-	-	-	79.948	-	-	-	-	
Otras variedades	-	-	-	-	-	304.031	-	-	-	-	
PERAL TOTAL	7.195	19.279	9	470.642	6.044	476.686	2.828	8.256	428.213	37.389	
MEMBRILLERO	2.971	13.377	8	12.210	558	12.768	441	428	1.913	9.986	
NISPERO	1.591	11.576	6	31.578	451	32.029	285	1.212	30.019	513	
OTROS DE PEPITA	302	3.532	6	4.610	34	4.644	1	1.939	2.704	-	
FRUTALES DE HUESO											
ALBARICOQUERO	1.471	5.387	8	77.776	939	78.715	589	751	52.278	25.097	
CEREZO Y GUINDO	2.730	4.704	18	79.046	6.146	85.192	1.266	2.863	71.342	9.721	
Melocotoneros	3.973	18.020	11	778.437	8.432	786.869	2.506	4.826	590.320	189.217	
Nectarinas	2.027	19.267	5	499.573	14	499.587	164	987	477.006	21.430	
MELOCOTONERO TOTAL	3.609	18.492	11	1.278.010	8.446	1.286.456	2.670	5.813	1.067.326	210.647	
CIRUELO	3.568	14.974	17	209.070	9.898	218.968	2.181	3.191	207.003	6.593	
OTROS FRUTALES DE FRUTO CARNOSO											
HIGUERA	1.982	6.680	14	25.843	4.508	30.351	2.191	2.356	11.367	14.437	
CHIRIMOYO	-	15.869	5	50.162	79	50.241	-	960	49.142	139	
GRANADO	1.720	12.073	5	26.659	113	26.772	329	314	25.627	502	
AGUACATE	1.600	9.594	17	96.523	855	97.378	9	707	96.662	2	
PLATANERA	-	43.567	4	396.583	6	396.589	1	267	396.319	2	
PALMERA DATILERA	500	5.000	16	3.628	374	4.002	1.489	144	1.033	1.336	
CHUMBERA	1.791	6.095	3	754	586	1.340	51	183	1.106	-	
KIWI	20.601	19.160	27	22.997	2.679	25.676	2.024	6.884	14.451	2.317	
FRAMBUESO	-	8.535	1	716	1	717	-	1	576	140	
OTROS DE FRUTO CARNOSO	3.864	22.374	8	147.798	1.213	149.011	1.062	790	146.195	964	
FRUTALES DE FRUTO SECO											
ALMENDRO	386	959	3	219.965	2.553	222.518	677	2.103	108.596	111.142	
NOGAL	1.127	2.152	9	11.588	1.937	13.525	15	2.647	10.147	716	
AVELLANO	463	1.514	1	14.821	265	15.086	44	369	1.010	13.663	
CASTAÑO FRUTO	2.314	8.900	91	73.262	238.420	311.682	41.088	99.704	135.723	35.167	
TOTAL FRUTALES NO CÍTRICOS	-	-	-	3.859.910	326.354	4.186.264	90.405	203.710	3.324.288	567.861	

GRÁFICO: Distribución de la producción de frutales no cítricos según fruto. Año 2010



GRÁFICO: Distribución del destino de la producción de frutales no cítricos. Año 2010



SUPERFICIES Y PRODUCCIONES DE CULTIVOS

13.9.3.1. FRUTALES DE FRUTO FRESCO NO CÍTRICOS-MANZANO: Serie histórica de superficie, árboles diseminados, rendimiento, producción, precio, valor

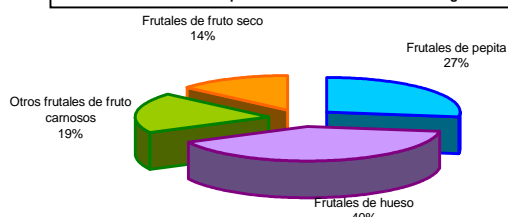
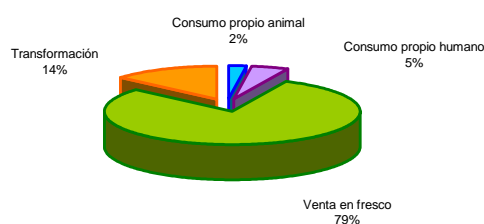
Años	Superficie en plantación regular		Árboles diseminados (miles de árboles)	Rendimiento de la superficie en producción (qm/ha)	Producción (miles de toneladas)	Precio medio percibido por los agricultores (euros/100kg)	Valor (miles de euros)
	Total (miles de hectáreas)	En producción (miles de hectáreas)					
2000	48,8	45,5	2.647	178,9	813,8	21,61	175.877
2001	45,4	42,3	2.699	216,8	917,4	23,48	215.408
2002	43,2	41,3	2.055	168,2	694,8	31,98	222.204
2003	46,0	44,6	2.043	199,1	888,1	35,04	311.191
2004	42,2	40,9	1.907	168,8	690,9	31,45	217.284
2005	39,0	37,8	1.824	204,8	774,2	25,35	196.262
2006	37,8	36,4	1.770	178,6	650,4	29,56	192.254
2007	36,9	35,2	1.665	205,0	721,2	37,82	272.750
2008	33,4	31,9	1.702	207,5	661,7	34,03	225.185
2009	32,7	31,1	1.671	193,3	602,0	26,05	156.816
2010	31,8	29,8	1.643	216,6	646,3	29,63	191.488

GRÁFICO: Evolución de la superficie total de manzano (miles de hectáreas)



GRÁFICO: Evolución de la producción de manzano (miles de toneladas)



GRÁFICO: Evolución del valor de manzano (miles de euros)

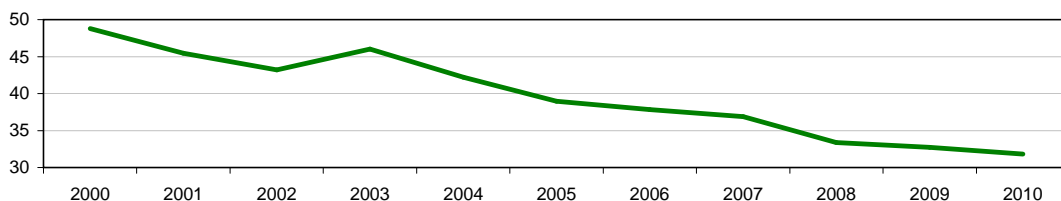

SUPERFICIES Y PRODUCCIONES DE CULTIVOS

13.9.3.2. FRUTALES DE FRUTO FRESCO NO CÍTRICOS-MANZANO: Serie histórica de superficie, árboles diseminados y producción según variedades

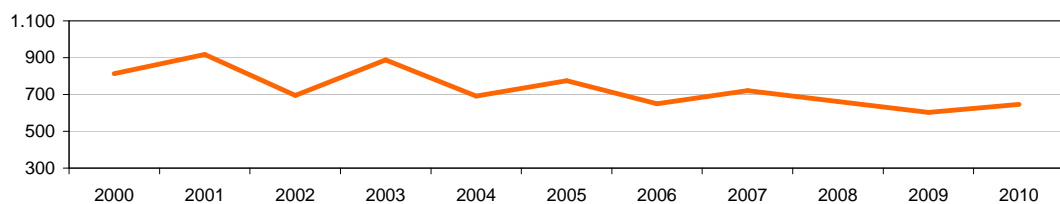
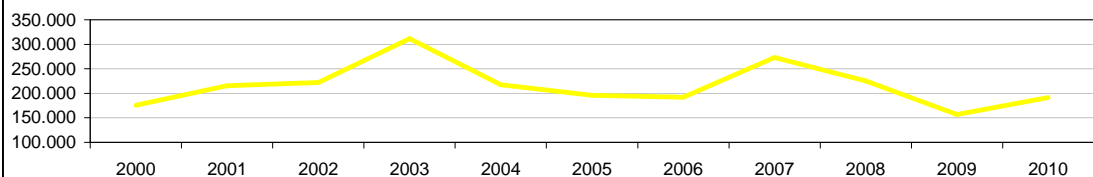
Años	Manzano para sidra			Starking		
	Superficie (miles de hectáreas)	Árboles diseminados (miles)	Producción (miles de toneladas)	Superficie (miles de hectáreas)	Árboles diseminados (miles)	Producción (miles de toneladas)
2000	7,8	452	35,3	6,2	152	172,0
2001	7,8	423	67,9	5,7	150	80,4
2002	8,6	355	30,3	4,1	62	69,8
2003	8,7	382	66,8	4,1	70	72,7
2004	10,4	402	80,6	4,3	52	67,8
2005	9,8	487	87,8	4,4	52	88,5
2006	9,4	245	74,2	3,6	94	73,1
2007	9,1	595	122,8	3,6	28	68,2
2008	8,1	658	75,1	3,9	34	90,8
2009	8,8	725	91,5	3,0	36	71,5
2010	8,7	719	99,4	3,3	31	76,9

Años	Golden delicious			Otras variedades		
	Superficie (miles de ha)	Árboles diseminados (miles)	Producción (miles de t)	Superficie (miles de ha)	Árboles diseminados (miles)	Producción (miles de t)
2000	21,2	373	368,4	13,6	1.670	237,8
2001	19,2	349	470,6	12,8	1.777	297,6
2002	19,3	204	366,1	14,6	1.435	294,2
2003	19,1	215	444,1	14,1	1.376	304,5
2004	17,6	177	365,5	9,9	1.276	177,0
2005	14,2	165	360,6	10,5	1.121	237,4
2006	13,7	203	306,1	11,2	1.228	197,0
2007	13,5	130	341,0	10,8	912	189,3
2008	12,8	157	315,3	8,5	854	180,5
2009	11,1	150	264,9	9,9	760	174,0
2010	11,2	141	287,8	8,5	752	182,2

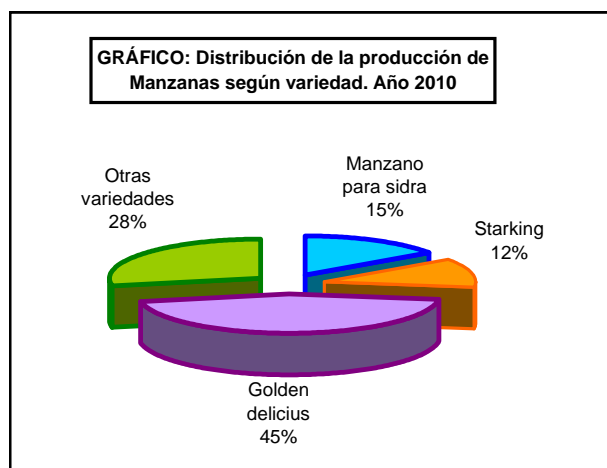
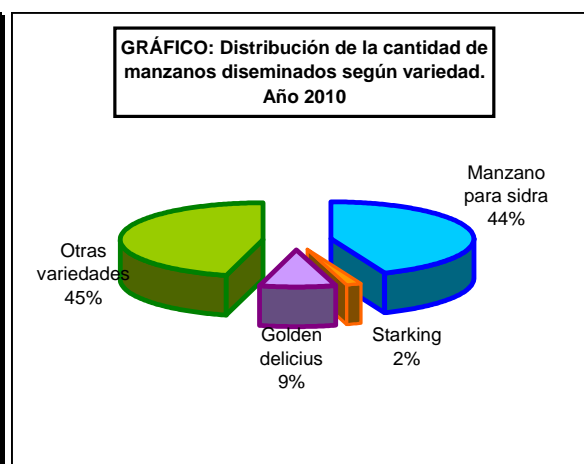
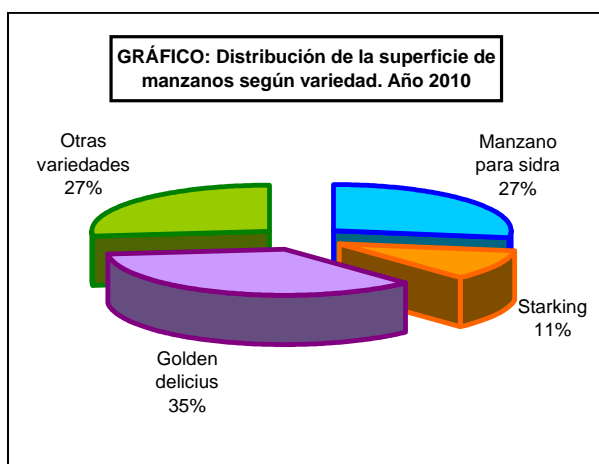

SUPERFICIES Y PRODUCCIONES DE CULTIVOS

13.9.3.3. FRUTALES DE FRUTO FRESCO NO CÍTRICOS-MANZANO: Análisis provincial de superficie, árboles diseminados, rendimiento y producción, 2009

Provincias y Comunidades Autónomas	Superficie en plantación regular (hectáreas)						Árboles diseminados (número)	Rendimiento		Árboles diseminados (kg/árbol)	Producción (toneladas)		
	Total		En producción		Superficie en producción (kg/ha)			En plantación regular	Árboles diseminados		Producción Total		
	Secano	Regadío	Secano	Regadío	Secano	Regadío							
A Coruña	2.016	504	2.520	2.016	504	430.623	15.000	20.000	35	40.320	15.072	55.392	
Lugo	1.432	358	1.790	1.432	358	111.359	14.310	28.000	35	30.515	3.898	34.413	
Ourense	602	150	752	602	150	192.510	16.640	21.000	40	13.168	7.700	20.868	
Pontevedra	691	173	864	691	173	117.856	14.830	20.000	40	13.708	4.714	18.422	
GALICIA	4.741	1.185	5.926	4.741	1.185	852.348	14.975	22.543	37	129.095	-	129.095	
P. DE ASTURIAS	4.684	87	4.771	4.414	57	110.000	5.558	15.000	15	25.388	1.650	27.038	
CANTABRIA	50	-	50	50	-	5.515	6.200	-	19	310	105	415	
Alava	73	9	82	72	9	42.142	5.000	15.000	12	495	506	1.001	
Guipúzcoa	1.383	7	1.390	1.375	7	27.000	4.500	13.000	10	6.279	270	6.549	
Vizcaya	250	10	260	250	10	92.890	6.500	13.000	17	1.755	1.579	3.334	
PAÍS VASCO	1.706	26	1.732	1.697	26	162.032	4.816	13.692	15	10.884	-	10.884	
NAVARRA	98	550	648	93	491	24.020	7.140	26.997	7	13.919	168	14.087	
LA RIOJA	6	456	462	3	373	-	6.333	29.142	-	10.889	-	10.889	
Huesca	1	767	768	1	732	-	7.000	27.955	-	20.471	-	20.471	
Tenuel	3	34	37	3	33	-	4.000	10.000	-	342	-	342	
Zaragoza	54	2.718	2.772	52	2.570	-	7.598	23.839	-	61.661	-	61.661	
ARAGÓN	58	3.519	3.577	56	3.335	-	7.395	24.605	-	82.474	-	82.474	
Barcelona	13	49	62	11	47	15.167	11.772	23.113	25	1.216	379	1.595	
Girona	1	2.536	2.537	1	2.225	30	18.800	38.339	21	85.323	1	85.324	
Lleida	26	7.668	7.694	26	6.979	4.676	12.450	33.248	20	232.361	94	232.455	
Tarragona	5	58	63	5	57	10.746	5.245	22.124	17	1.287	183	1.470	
CATALUÑA	45	10.311	10.356	43	9.308	30.619	11.586	34.346	21	320.844	-	320.844	
BALEARES	18	83	101	9	40	5.249	760	9.300	3	379	16	395	
Ávila	2	143	145	-	143	14.350	-	403	13	58	186	244	
Burgos	362	96	458	332	90	59.281	4.571	6.778	9	2.127	534	2.661	
León	54	313	367	54	313	137.289	11.900	29.807	8	9.972	1.098	11.070	
Palencia	9	17	26	9	17	34.641	10.778	18.588	24	413	831	1.244	
Salamanca	22	8	30	22	8	15.775	850	3.300	3	45	48	93	
Segovia	23	-	23	23	-	7.041	2.500	-	12	58	84	142	
Soria	2	149	151	2	29	-	3.500	17.000	-	500	-	500	
Valladolid	32	24	56	30	15	440	4.000	11.705	10	296	4	300	
Zamora	133	106	239	133	99	-	2.000	3.500	-	613	-	613	
CASTILLA Y LEÓN	639	856	1.495	605	714	268.817	4.506	15.903	10	16.867	-	16.867	
MADRID	-	11	11	-	11	8.447	-	12.000	18	132	152	284	
Albacete	-	15	15	-	15	7.660	-	22.000	-	330	-	330	
Ciudad Real	2	87	89	2	87	7.407	5.000	12.000	20	1.054	148	1.202	
Cuenca	47	111	158	47	111	44.300	1.700	11.000	10	1.301	443	1.744	
Guadalajara	25	32	57	25	32	3.278	1.600	7.000	9	264	30	294	
Toledo	2	79	81	2	79	13.763	3.000	25.000	1	1.981	14	1.995	
CASTILLA-LA MANCHA	76	324	400	76	324	76.408	1.788	14.796	8	5.565	-	5.565	
Alicante	198	514	712	193	493	9.500	4.456	13.066	11	7.304	105	7.409	
Castellón	28	86	114	26	78	-	4.502	11.808	-	1.039	-	1.039	
Valencia	79	276	355	74	259	-	1.991	4.000	-	1.183	-	1.183	
C. VALENCIANA	305	876	1.181	293	830	9.500	3.838	10.119	11	9.631	-	9.631	
R. DE MURCIA	-	195	195	-	192	-	-	27.000	-	5.184	-	5.184	
Badajoz	-	21	21	-	14	300	-	22.140	10	310	3	313	
Cáceres	-	9	9	-	9	300	-	24.390	10	220	3	223	
EXTREMADURA	-	30	30	-	23	600	-	23.020	10	536	-	536	
Almería	6	97	103	6	96	-	3.000	9.448	-	925	-	925	
Cádiz	-	15	15	-	15	-	-	5.600	-	84	-	84	
Córdoba	-	84	84	-	82	10.897	-	17.000	-	1.394	-	1.394	
Granada	2	237	239	-	217	1.168	-	25.697	13	5.576	15	5.591	
Huelva	4	21	25	4	21	-	5.000	13.350	-	300	-	300	
Jaén	-	27	27	-	27	5.756	-	12.800	-	346	-	346	
Málaga	3	41	44	3	41	-	300	12.420	-	510	-	510	
Sevilla	2	13	15	-	13	-	-	15.076	-	196	-	196	
ANDALUCÍA	17	535	552	13	512	17.821	2.992	18.149	1	9.346	-	9.346	
Las Palmas	32	119	151	32	119	17.517	2.100	15.000	3	1.852	53	1.905	
S.C. de Tenerife	141	43	184	130	40	54.275	1.500	11.665	3	662	163	825	
CANARIAS	173	162	335	162	159	71.792	1.619	14.161	3	2.730	-	2.730	
ESPAÑA	12.616	19.206	31.822	12.255	17.580	1.643.168	8.968	28.220	24	646.264	-	646.264	

SUPERFICIES Y PRODUCCIONES DE CULTIVOS

13.9.3.4. FRUTALES DE FRUTO FRESCO NO CÍTRICOS-MANZANO: Análisis provincial de superficie, árboles diseminados y producción según variedades, 2010

Provincias y Comunidades Autónomas	Manzano para sidra			Starking		
	Superficie (hectárea)	Árboles diseminados	Producción (toneladas)	Superficie (hectárea)	Árboles diseminados	Producción (toneladas)
A Coruña	1.160	310.049	29.412	302	-	4.832
Lugo	823	80.327	16.842	215	-	3.665
Ourense	346	138.864	11.613	90	-	1.576
Pontevedra	397	84.856	9.693	104	-	1.650
GALICIA	2.726	614.096	67.560	711	-	11.723
P. DE ASTURIAS	4.597	55.000	25.819	-	-	-
Alava	16	-	180	-	-	-
Guipúzcoa	1.206	25.000	5.000	-	-	-
Vizcaya	50	12.968	481	-	-	-
PAÍS VASCO	1.272	37.968	5.661	-	-	-
NAVARRA	27	5.400	230	25	890	520
LA RIOJA	-	-	-	217	-	4.879
Huesca	-	-	-	54	-	1.433
Teruel	-	-	-	1	-	9
Zaragoza	-	-	-	194	-	4.317
ARAGÓN	-	-	-	249	-	5.759
Barcelona	-	-	-	2	1.990	53
Girona	-	-	-	908	-	30.546
Lleida	-	-	-	639	586	14.877
CATALUÑA	-	-	-	1.549	2.576	45.476
BALEARES	-	-	-	35	1.837	87
Ávila	100	6.750	128	32	3.175	54
Burgos	-	-	-	-	5.151	51
León	-	-	-	52	3.265	1.704
Palencia	-	-	-	-	1.500	39
Salamanca	-	-	-	6	775	15
Valladolid	-	-	-	10	200	75
Zamora	15	-	41	36	-	89
CASTILLA Y LEÓN	115	6.750	169	136	14.066	2.027
Guadalajara	-	-	-	8	468	41
Toledo	-	-	-	16	2.753	399
CASTILLA-LA MANCHA	-	-	-	24	3.221	440
Alicante	-	-	-	151	4.000	1.779
Castellón	-	-	-	67	-	632
Valencia	-	-	-	55	-	189
C. VALENCIANA	-	-	-	273	4.000	2.600
R. DE MURCIA	-	-	-	59	-	1.711
Córdoba	-	-	-	13	3.269	418
Granada	-	-	-	50	-	1.170
Huelva	-	-	-	-	-	-
Jaén	-	-	-	5	863	64
ANDALUCÍA	-	-	-	68	4.132	1.652
ESPAÑA	8.737	719.214	99.439	3.346	30.722	76.874

SUPERFICIES Y PRODUCCIONES DE CULTIVOS

13.9.3.5. FRUTALES DE FRUTO FRESCO NO CÍTRICOS-MANZANO: Análisis provincial de superficie, árboles diseminados y producción según variedades, 2010 (conclusión)

Provincias y Comunidades Autónomas	Golden delicius			Otras variedades		
	Superficie (hectáreas)	Árboles diseminados	Producción (toneladas)	Superficie (hectáreas)	Árboles diseminados	Producción (toneladas)
A Coruña	705	–	11.280	353	120.574	9.868
Lugo	501	–	8.541	251	31.032	5.365
Ourense	211	–	3.695	105	53.646	3.984
Pontevedra	242	–	3.839	121	33.000	3.240
GALICIA	1.659	–	27.355	830	238.252	22.457
P. DE ASTURIAS	–	–	–	174	55.000	1.219
CANTABRIA	8	1.610	81	42	3.905	334
Alava	–	7.425	92	66	34.717	729
Guipúzcoa	32	–	–	152	2.000	1.549
Vizcaya	140	–	–	70	79.922	2.853
PAÍS VASCO	172	7.425	92	288	116.639	5.131
NAVARRA	350	7.350	8.050	246	10.380	5.287
LA RIOJA	210	–	5.310	35	–	700
Huesca	445	–	11.873	269	–	7.165
Teruel	21	–	193	15	–	140
Zaragoza	1.608	–	35.763	970	–	21.581
ARAGÓN	2.074	–	47.829	1.254	–	28.886
Barcelona	22	6.795	569	38	6.382	973
Girona	1.129	–	37.969	500	30	16.809
Lleida	4.423	2.059	145.749	2.632	2.031	71.829
Tarragona	38	6.481	882	25	4.265	588
CATALUÑA	5.612	15.335	185.169	3.195	12.708	90.199
BALEARES	38	1.837	215	28	1.575	93
Ávila	13	4.425	62	–	–	–
Burgos	106	19.780	782	352	34.350	1.828
León	130	27.050	3.582	185	106.974	5.784
Palencia	17	13.000	644	9	20.141	561
Salamanca	10	1.000	19	14	14.000	59
Segovia	–	–	–	23	7.041	142
Soria	151	–	500	–	–	–
Valladolid	40	200	189	6	40	36
Zamora	125	–	318	63	–	165
CASTILLA Y LEÓN	592	65.455	6.096	652	182.546	8.575
MADRID	11	8.447	284	–	–	–
Albacete	–	–	–	15	7.660	330
Ciudad Real	–	–	–	89	7.407	1.202
Cuenca	–	–	–	158	44.300	1.744
Guadalajara	12	669	62	37	2.141	191
Toledo	39	6.606	958	26	4.404	638
CASTILLA-LA MANCHA	51	7.275	1.020	325	65.912	4.105
Alicante	51	3.000	528	510	2.500	5.102
Castellón	38	–	337	9	–	70
Valencia	71	–	236	229	–	758
C. VALENCIANA	160	3.000	1.101	748	2.500	5.930
R. DE MURCIA	85	–	2.333	51	–	1.140
Badajoz	–	–	–	21	300	313
Cáceres	–	–	–	9	300	223
EXTREMADURA	–	–	–	30	600	536
Almería	–	–	–	103	–	925
Cádiz	15	–	84	–	–	–
Córdoba	25	5.993	425	46	1.635	551
Granada	38	–	889	151	1.168	3.532
Huelva	15	–	180	10	–	120
Jaén	17	1.151	218	5	3.742	64
Málaga	28	–	316	16	–	194
Sevilla	–	–	–	15	–	196
ANDALUCÍA	138	7.144	2.112	346	6.545	5.582
Las Palmas	41	5.217	569	110	12.300	1.336
S.C. de Tenerife	39	11.365	170	145	42.910	655
CANARIAS	80	16.582	739	255	55.210	1.991
ESPAÑA	11.240	141.460	287.786	8.499	751.772	182.165

SUPERFICIES Y PRODUCCIONES DE CULTIVOS

13.9.4.1. FRUTALES DE FRUTO FRESCO NO CÍTRICOS-PERAL: Serie histórica de superficie, árboles diseminados, rendimiento, producción, precio, valor

Años	Superficie en plantación regular		Árboles diseminados (miles de árboles)	Rendimiento de la superficie en producción (qm/ha)	Producción (miles de toneladas)	Precio medio percibido por los agricultores (euros/100kg)	Valor (miles de euros)
	Total (miles de hectáreas)	En producción (miles de hectáreas)					
2000	40,2	38,2	1.161	175,0	669,1	32,50	217.476
2001	38,2	35,5	1.116	189,6	673,5	30,93	208.300
2002	36,2	33,9	1.030	186,0	630,7	41,96	264.630
2003	38,1	36,7	849	198,4	728,3	50,35	366.682
2004	36,0	34,2	766	178,4	609,5	47,28	288.153
2005	33,5	31,3	717	204,5	639,8	39,13	250.357
2006	33,6	32,1	689	185,1	593,9	40,07	237.959
2007	31,9	30,2	636	182,7	551,8	61,86	341.373
2008	29,2	27,4	663	196,3	538,7	53,70	289.268
2009	28,0	26,1	648	177,7	464,0	47,66	221.128
2010	27,3	25,2	643	189,4	476,6	46,87	223.376

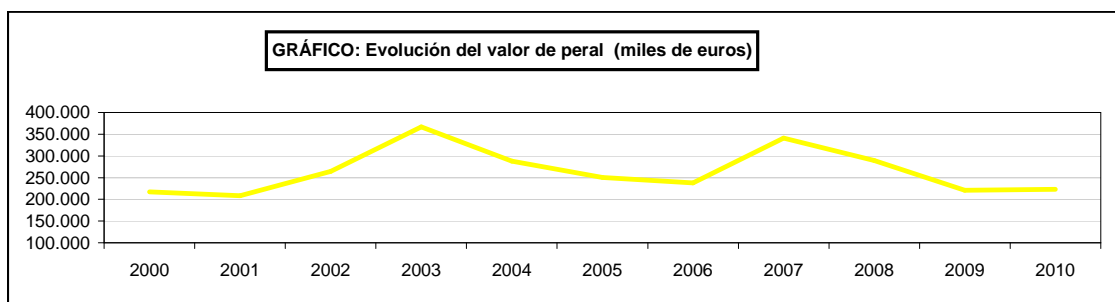
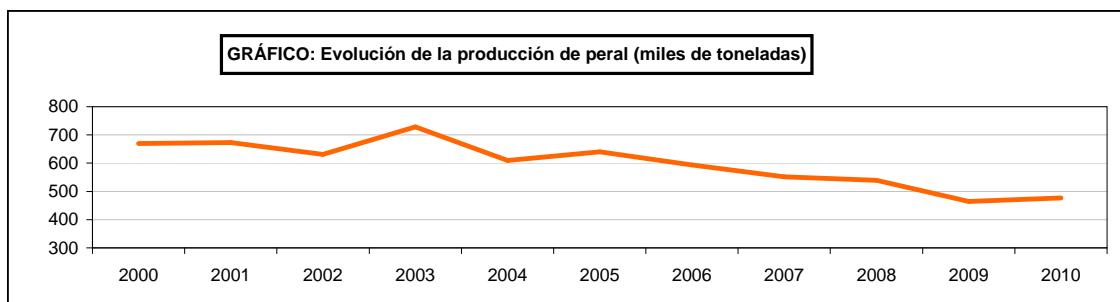
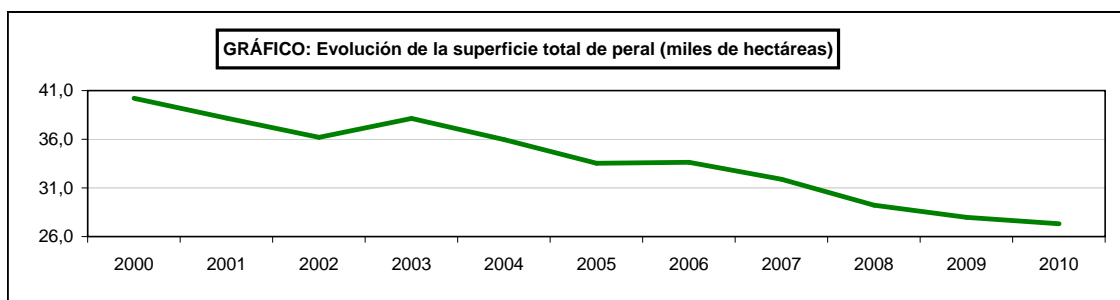

SUPERFICIES Y PRODUCCIONES DE CULTIVOS

13.9.4.2. FRUTALES DE FRUTO FRESCO NO CÍTRICOS-PERAL: Serie histórica de superficie, árboles diseminados y producción según variedades

Años	Limonera			Ercolini		
	Superficie (miles de hectáreas)	Árboles diseminados (miles)	Producción (miles de toneladas)	Superficie (miles de hectáreas)	Árboles diseminados (miles)	Producción (miles de toneladas)
2000	3,7	19	52,3	5,1	71	71,1
2001	3,8	20	63,5	5,0	54	66,8
2002	3,5	18	56,6	4,7	65	77,2
2003	3,5	13	64,2	4,6	64	83,1
2004	3,4	12	56,2	4,3	43	75,0
2005	2,9	8	50,2	4,0	45	64,2
2006	2,9	8	45,7	3,5	43	56,8
2007	2,9	7	62,9	2,9	43	46,0
2008	2,9	9	52,1	3,1	47	55,1
2009	2,3	8	39,3	3,0	42	49,6
2010	2,1	10	40,4	2,9	42	52,8

Años	Blanquilla			Otras variedades		
	Superficie (hectárea)	Árboles diseminados	Producción (toneladas)	Superficie (hectárea)	Árboles diseminados	Producción (toneladas)
2000	12,0	72	230,8	19,4	1.000	315,0
2001	9,9	81	183,1	19,5	961	356,6
2002	9,3	71	165,4	20,5	715	357,8
2003	9,2	70	181,9	20,8	702	399,1
2004	8,5	54	167,2	19,8	657	311,0
2005	7,6	48	163,3	19,0	616	362,1
2006	7,6	37	139,2	19,7	601	352,1
2007	7,2	49	129,9	19,0	538	313,2
2008	6,5	58	105,4	16,7	549	326,1
2009	5,4	43	90,5	17,3	556	284,5
2010	4,8	43	79,9	17,6	548	303,4

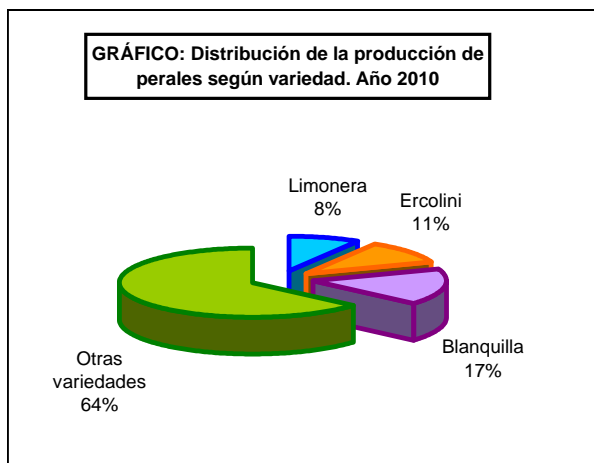
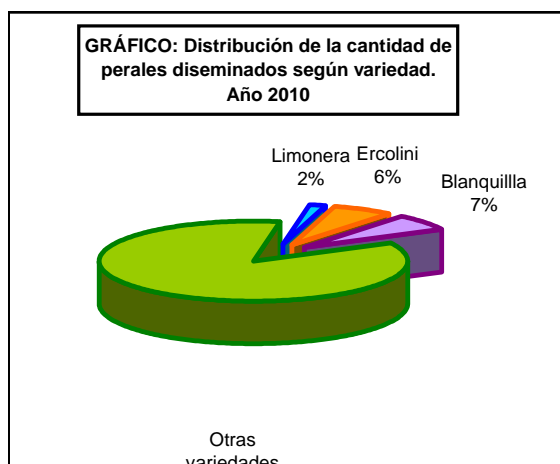
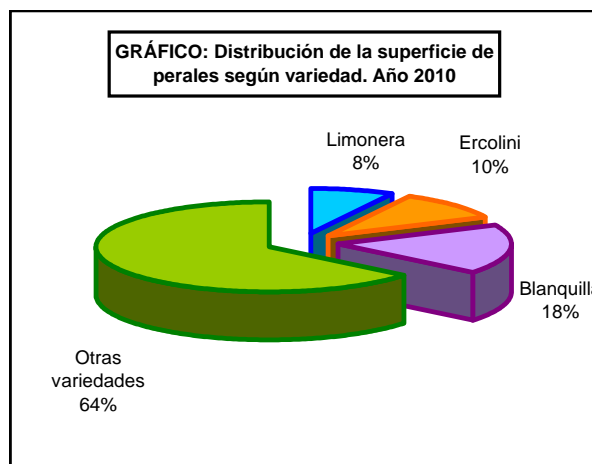

SUPERFICIES Y PRODUCCIONES DE CULTIVOS

13.9.4.3. FRUTALES DE FRUTO FRESCO NO CÍTRICOS-PERAL: Análisis provincial de superficie, árboles diseminados, rendimiento y producción, 2010

Provincias y Comunidades Autónomas	Superficie en plantación regular (hectáreas)					Árboles diseminados (número)	Rendimiento		Árboles diseminados (kg/árbol)	Producción (toneladas)		
	Total			En producción			Superficie en producción (kg/ha)			En plantación regular	Árboles diseminados	Producción Total
	Secano	Regadío	Total	Secano	Regadío		Secano	Regadío				
A Coruña	213	53	266	213	53	117.511	12.000	15.000	12	3.351	1.410	4.761
Lugo	105	26	131	105	26	22.951	9.500	12.000	12	1.310	275	1.585
Ourense	112	28	140	112	28	74.643	12.000	15.000	12	1.764	896	2.660
Pontevedra	88	22	110	88	22	38.394	9.500	12.000	11	1.100	422	1.522
GALICIA	518	129	647	518	129	253.499	11.069	13.884	12	10.528	-	10.528
P. DE ASTURIAS	30	-	30	30	-	45.000	3.000	-	5	90	225	315
CANTABRIA	43	-	43	43	-	2.800	6.800	-	10	292	28	320
Alava	17	3	20	17	3	12.285	5.000	12.500	8	123	98	221
Guipúzcoa	29	-	29	29	-	22.000	5.100	-	8	148	176	324
Vizcaya	93	20	113	93	20	40.850	5.500	11.000	9	731	368	1.099
PAÍS VASCO	139	23	162	139	23	75.135	5.355	11.196	9	1.644	-	1.644
NAVARRA	-	1.147	1.147	-	1.078	5.470	-	12.616	7	13.601	38	13.639
LA RIOJA	-	2.516	2.516	-	2.110	-	-	24.088	-	50.825	-	50.825
Huesca	1	1.736	1.737	1	1.675	-	7.688	17.608	-	29.501	-	29.501
Teruel	3	53	56	2	52	-	4.000	10.635	-	561	-	561
Zaragoza	43	2.596	2.639	41	2.527	-	6.284	11.550	-	29.444	-	29.444
ARAGÓN	47	4.385	4.432	44	4.254	-	6.212	13.924	-	59.506	-	59.506
Barcelona	10	27	37	9	26	11.302	8.240	16.270	16	497	181	678
Girona	-	419	419	-	397	17	-	21.319	16	8.464	-	8.464
Lleida	21	12.102	12.123	21	11.108	1.761	11.450	21.399	14	237.940	25	237.965
Tarragona	2	135	137	2	128	12.255	4.972	14.410	10	1.854	123	1.977
CATALUÑA	33	12.683	12.716	32	11.659	25.335	10.142	21.308	13	249.084	-	249.084
BALEARRES	28	51	79	16	26	4.500	1.800	17.100	4	473	18	491
Avila	-	9	9	-	9	4.585	-	5.000	43	45	197	242
Burgos	42	14	56	37	12	23.825	4.324	6.167	12	234	286	520
León	20	555	575	20	425	49.629	9.800	23.656	5	10.250	248	10.498
Palencia	-	11	11	-	11	14.761	-	13.273	22	146	325	471
Salamanca	2	-	2	2	-	5.372	2.500	-	2	5	11	16
Segovia	13	-	13	13	-	5.055	1.600	-	8	21	40	61
Soria	-	-	-	-	-	-	-	-	-	-	-	-
Valladolid	11	14	25	11	13	225	3.900	12.680	10	208	2	210
Zamora	43	79	122	43	75	-	1.500	3.800	-	350	-	350
CASTILLA Y LEÓN	131	682	813	126	545	103.452	3.882	19.759	11	12.368	-	12.368
MADRID	-	4	4	-	4	4.625	-	11.000	5	44	23	67
Albacete	-	70	70	-	65	4.250	-	15.500	-	1.008	-	1.008
Ciudad Real	9	20	29	9	20	7.025	4.000	9.200	10	220	70	290
Cuenca	-	2	2	-	2	6.550	-	9.000	7	18	46	64
Guadalajara	1	2	3	1	2	68	1.600	7.500	13	16	1	17
Toledo	1	20	21	1	20	10.501	3.000	20.000	1	403	11	414
CASTILLA-LA MANCHA	11	114	125	11	109	28.394	3.691	14.904	4	1.793	-	1.793
Alicante	59	331	390	59	323	5.945	4.537	14.036	11	4.804	65	4.869
Castellón	38	218	256	34	180	-	4.654	11.722	-	2.269	-	2.269
Valencia	72	113	185	63	100	-	765	3.249	-	373	-	373
C. VALENCIANA	169	662	831	156	603	5.945	3.039	11.556	11	7.511	-	7.511
R. DE MURCIA	-	1.588	1.588	-	1.397	-	-	27.308	-	38.149	-	38.149
Badajoz	-	1.317	1.317	-	1.248	900	-	14.211	8	17.736	7	17.743
Cáceres	-	115	115	-	109	900	-	10.465	8	1.141	7	1.148
EXTREMADURA	-	1.432	1.432	-	1.357	1.800	-	13.910	8	18.891	-	18.891
Almería	-	32	32	-	31	-	-	8.645	-	268	-	268
Cádiz	-	74	74	-	74	-	-	5.945	-	440	-	440
Córdoba	-	48	48	-	45	7.431	-	15.000	-	675	-	675
Granada	-	258	258	-	252	14.500	-	22.534	15	5.678	218	5.896
Huelva	3	32	35	3	32	-	6.000	14.750	-	490	-	490
Jaén	3	16	19	3	16	8.600	2.400	10.000	-	167	-	167
Málaga	31	91	122	31	91	-	400	9.250	-	854	-	854
Sevilla	4	33	37	4	33	-	3.450	17.509	-	592	-	592
ANDALUCÍA	41	584	625	41	574	30.531	1.254	15.876	7	9.382	-	9.382
Las Palmas	6	79	85	6	79	16.815	3.000	20.000	5	1.599	84	1.683
S.C. de Tenerife	39	17	56	37	16	39.970	2.100	12.000	3	270	120	390
CANARIAS	45	96	141	43	95	56.785	2.226	18.653	4	2.073	-	2.073
ESPAÑA	1.235	26.096	27.331	1.199	23.963	643.271	7.204	19.276	9	476.586	-	476.586

SUPERFICIES Y PRODUCCIONES DE CULTIVOS

13.9.4.4. FRUTALES DE FRUTO FRESCO NO CÍTRICOS-PERAL: Análisis provincial de superficie, árboles diseminados y producción según variedades, 2010

Provincias y Comunidades Autónomas	Limonera			Ercolini		
	Superficie (hectáreas)	Árboles diseminados	Producción (toneladas)	Superficie (hectáreas)	Árboles diseminados	Producción (toneladas)
NAVARRA	10	550	130	15	800	195
LA RIOJA	20	–	480	23	–	650
Huesca	122	–	2.065	104	–	1.770
Teruel	1	–	8	10	–	95
Zaragoza	185	–	2.061	158	–	1.767
ARAGÓN	308	–	4.134	272	–	3.632
Barcelona	–	–	–	7	1.409	85
Girona	105	–	2.124	131	–	2.641
Lleida	1.515	320	32.125	582	256	6.901
Tarragona	40	3.578	573	32	2.862	455
CATALUÑA	1.660	3.898	34.822	752	4.527	10.082
BALEARES	11	–	69	12	2.025	75
León	20	1.890	381	39	5.570	730
Palencia	–	1.000	26	–	650	17
Salamanca	1	2.500	8	–	–	–
Zamora	25	–	70	8	–	24
CASTILLA Y LEÓN	46	5.390	485	47	6.220	771
Guadalajara	1	–	5	–	–	–
Toledo	–	–	–	2	1.260	50
CASTILLA-LA MANCHA	1	–	5	2	1.260	50
Alicante	5	25	58	150	1.900	1.742
Castellón	–	–	–	95	–	948
Valencia	–	–	–	79	–	168
C. VALENCIANA	5	25	58	324	1.900	2.858
R. DE MURCIA	–	–	–	1.044	–	28.985
Cádiz	–	–	–	74	–	440
Córdoba	–	–	–	10	1.486	108
Granada	–	–	–	154	–	3.400
Huelva	–	–	–	30	–	490
Jaen	2	387	18	7	817	61
Málaga	32	–	222	46	–	333
Sevilla	–	–	–	–	–	–
ANDALUCÍA	34	387	240	321	2.303	4.832
Las Palmas	–	–	–	25	6.603	488
S.C. de Tenerife	–	–	–	23	16.040	156
CANARIAS	–	–	–	48	22.643	644
ESPAÑA	2.095	10.250	40.423	2.860	41.678	52.774

SUPERFICIES Y PRODUCCIONES DE CULTIVOS

13.9.4.5. FRUTALES DE FRUTO FRESCO NO CÍTRICOS-PERAL: Análisis provincial de superficie, árboles diseminados y producción según variedades, 2010 (conclusión)

Provincias y Comunidades Autónomas	Blanca			Otras variedades		
	Superficie (hectáreas)	Árboles diseminados	Producción (toneladas)	Superficie (hectáreas)	Árboles diseminados	Producción (toneladas)
A Coruña	-	-	-	266	117.511	4.761
Lugo	-	-	-	131	22.951	1.585
Ourense	-	-	-	140	74.643	2.660
Pontevedra	-	-	-	110	38.394	1.522
GALICIA	-	-	-	647	253.499	10.528
P. DE ASTURIAS	-	-	-	30	45.000	315
CANTABRIA	43	2.800	320	-	-	-
Alava	-	-	-	20	12.285	221
Guipúzcoa	-	-	-	29	22.000	324
Vizcaya	-	-	-	113	40.850	1.099
PAÍS VASCO	-	-	-	162	75.135	1.644
NAVARRA	72	1.750	921	1.050	2.370	12.393
LA RIOJA	325	-	6.800	2.148	-	42.895
Huesca	643	-	10.915	869	-	14.751
Teruel	34	-	337	11	-	121
Zaragoza	976	-	10.894	1.320	-	14.722
ARAGÓN	1.653	-	22.146	2.200	-	29.594
Barcelona	5	2.246	135	25	7.647	458
Girona	87	-	1.752	96	17	1.947
Lleida	1.928	415	35.695	8.098	770	163.244
Tarragona	45	4.025	652	20	1.790	297
CATALUÑA	2.065	6.686	38.234	8.239	10.224	165.946
BALEARES	3	1.125	20	53	1.350	327
Ávila	9	4.585	242	-	-	-
Burgos	15	3.225	120	41	20.600	400
León	28	2.620	545	488	39.549	8.842
Palencia	-	250	5	11	12.861	423
Salamanca	1	2.500	8	-	372	-
Segovia	-	-	-	13	5.055	61
Soria	-	-	-	-	-	-
Valladolid	10	100	84	15	125	126
Zamora	17	-	47	72	-	209
CASTILLA Y LEÓN	80	13.280	1.051	640	78.562	10.061
MADRID	4	4.625	67	-	-	-
Albacete	-	-	-	70	4.250	1.008
Ciudad Real	-	-	-	29	7.025	290
Cuenca	-	-	-	2	6.550	64
Guadalajara	1	-	5	1	68	7
Toledo	19	9.241	364	-	-	-
CASTILLA-LA MANCHA	20	9.241	369	102	17.893	1.369
Alicante	84	1.150	944	151	2.870	2.125
Castellón	100	-	928	61	-	393
Valencia	53	-	110	53	-	95
C. VALENCIANA	237	1.150	1.982	265	2.870	2.613
R. DE MURCIA	282	-	7.827	262	-	1.337
Badajoz	-	-	-	1.317	900	17.743
Cáceres	-	-	-	115	900	1.148
EXTREMADURA	-	-	-	1.432	1.800	18.891
Almería	-	-	-	32	-	268
Cádiz	-	-	-	-	-	-
Córdoba	10	1.486	108	28	4.459	459
Granada	-	-	-	104	14.500	2.496
Huelva	-	-	-	5	-	-
Jaén	2	860	18	8	6.536	70
Málaga	12	-	85	32	-	214
Sevilla	-	-	-	37	-	592
ANDALUCÍA	24	2.346	211	246	25.495	4.099
Las Palmas	-	-	-	60	10.212	1.195
S.C. de Tenerife	-	-	-	33	23.930	234
CANARIAS	-	-	-	93	34.142	1.429
ESPAÑA	4.808	43.003	79.948	17.569	548.340	303.441

SUPERFICIES Y PRODUCCIONES DE CULTIVOS

13.9.5.1. FRUTALES DE FRUTO FRESCO NO CÍTRICOS-NÍSPERO: Serie histórica de superficie, árboles diseminados, rendimiento, producción precio y valor

Años	Superficie en plantación regular		Árboles diseminados (miles de árboles)	Rendimiento de la superficie en producción (qm/ha)	Producción (toneladas)	Precio medio percibido por los agricultores (euros/100kg)	Valor (miles de euros)
	Total (hectáreas)	En producción (hectáreas)					
2000	3.010	2.966	138	158,5	47.011	65,44	30.764
2001	3.113	3.091	111	143,8	44.445	75,89	33.729
2002	3.111	3.094	118	146,0	45.186	121,48	54.892
2003	3.107	3.084	115	141,7	43.700	118,49	51.780
2004	3.009	2.948	106	130,9	38.604	102,57	39.596
2005	2.889	2.833	89	65,6	18.597	99,10	18.430
2006	2.836	2.768	74	131,7	36.467	63,81	23.270
2007	2.897	2.820	70	117,6	33.158	124,11	41.152
2008	2.861	2.767	72	124,6	34.484	100,18	34.546
2009	2.679	2.602	71	128,1	33.328	120,06	40.014
2010	2.825	2.770	71	114,9	31.834	86,64	27.581

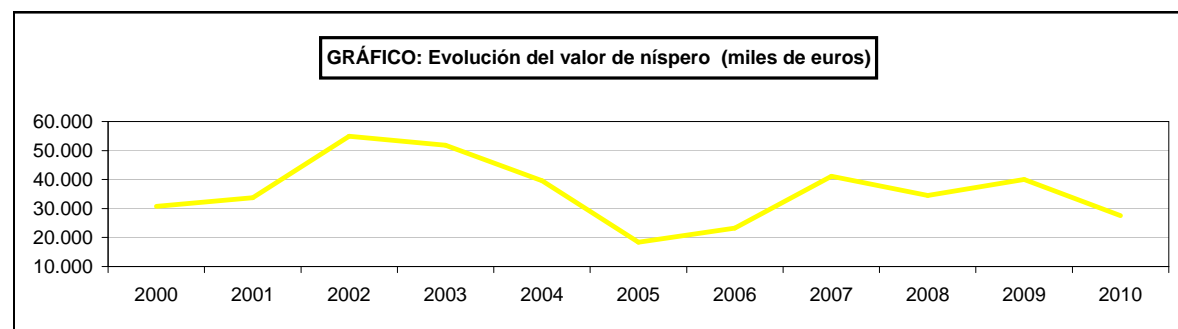
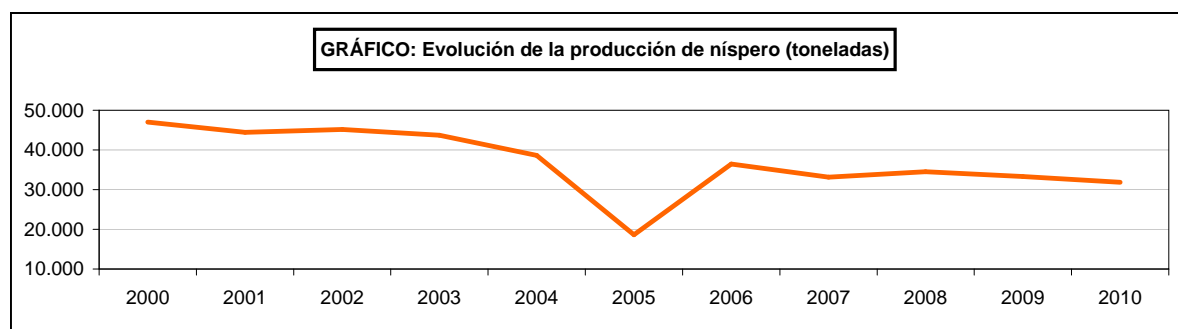
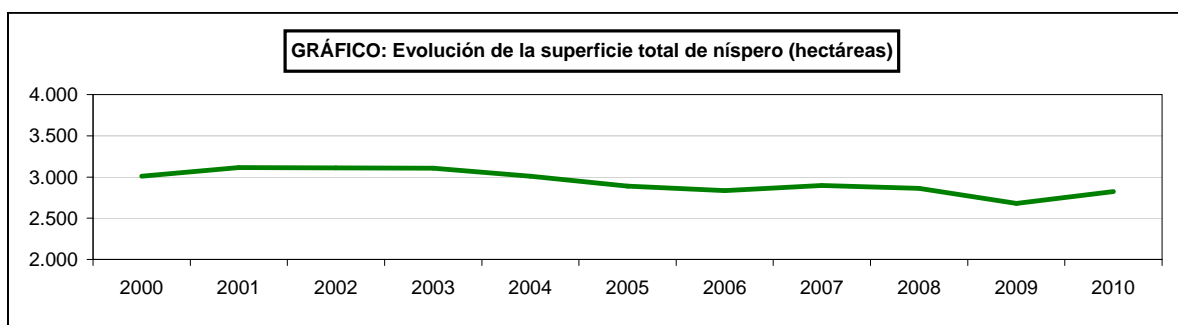

SUPERFICIES Y PRODUCCIONES DE CULTIVOS

13.9.5.2. FRUTALES DE FRUTO FRESCO NO CÍTRICOS-NÍSPERO: Análisis provincial de superficie, árboles diseminados, rendimiento y producción, 2010

Provincias y Comunidades Autónomas	Superficie en plantación regular (hectáreas)					Árboles diseminados (número)	Rendimiento			Producción (toneladas)		
	Total		Total	En producción			Superficie en producción (kg/ha)		Árboles diseminados (kg/árbol)	En plantación regular	Árboles diseminados	Producción Total
	Secano	Regadío		Secano	Regadío		Secano	Regadío				
A Coruña	19	5	24	19	5	5.032	1.400	2.000	4	37	20	57
Lugo	6	1	7	6	1	653	1.300	1.900	4	9	3	12
Ourense	7	2	9	7	2	1.136	1.300	1.900	5	13	6	19
Pontevedra	33	8	41	33	8	1.803	1.400	2.000	5	62	9	71
GALICIA	65	16	81	65	16	8.624	1.380	1.981	4	121	38	159
Alava	-	-	-	-	-	85	-	-	9	-	1	1
Guipúzcoa	-	-	-	-	-	2.500	-	-	9	-	23	23
Vizcaya	-	-	-	-	-	145	-	-	9	-	1	1
PAÍS VASCO	-	-	-	-	-	2.730	-	-	9	-	25	25
NAVARRA	-	-	-	-	-	600	-	-	9	-	5	5
Barcelona	3	4	7	3	4	727	6.000	9.933	10	58	7	65
Girona	-	-	-	-	-	-	-	-	-	-	-	-
Lleida	-	-	-	-	-	-	-	-	-	-	-	-
Tarragona	-	-	-	-	-	3.414	-	-	10	-	34	34
CATALUÑA	3	4	7	3	4	4.141	6.000	9.933	10	58	41	99
BALEARES	-	20	20	-	10	4.500	-	3.000	4	30	18	48
Ávila	-	-	-	-	-	79	-	-	45	-	3	3
Salamanca	-	-	-	-	-	250	-	-	1	-	-	-
CASTILLA Y LEÓN	-	-	-	-	-	329	-	-	12	-	3	3
MADRID	-	-	-	-	-	73	-	-	5	-	-	-
Albacete	-	-	-	-	-	205	-	-	-	-	-	-
CASTILLA-LA MANCHA	-	-	-	-	-	205	-	-	-	-	-	-
Alicante	-	1.054	1.054	-	1.041	7.350	-	16.301	18	16.969	132	17.101
Castellón	2	236	238	1	216	-	500	1.821	-	394	-	394
Valencia	8	53	61	6	46	-	1.500	2.700	-	133	-	133
C. VALENCIANA	10	1.343	1.353	7	1.303	7.350	1.357	13.420	18	17.496	132	17.628
R. DE MURCIA	-	9	9	-	9	-	-	6.500	-	59	-	59
Badajoz	-	-	-	-	-	900	-	-	10	-	9	9
Cáceres	-	-	-	-	-	900	-	-	10	-	9	9
EXTREMADURA	-	-	-	-	-	1.800	-	-	10	-	18	18
Almería	-	19	19	-	19	-	-	5.947	-	113	-	113
Córdoba	-	8	8	-	8	605	-	9.000	-	72	-	72
Granada	-	812	812	-	811	-	-	11.995	-	9.728	-	9.728
Jaén	-	-	-	-	-	1.222	-	-	-	-	-	-
Málaga	3	505	508	3	504	-	-	7.150	-	3.604	-	3.604
Sevilla	-	6	6	-	6	-	-	12.500	-	75	-	75
ANDALUCÍA	3	1.350	1.353	3	1.348	1.827	-	10.083	-	13.592	-	13.592
Las Palmas	-	-	-	-	-	16.045	-	-	5	-	80	80
S.C. de Tenerife	1	1	2	1	1	22.440	8.500	20.000	4	29	89	118
CANARIAS	1	1	2	1	1	38.485	8.500	20.000	4	29	169	198
ESPAÑA	82	2.743	2.825	79	2.691	70.664	1.591	11.616	6	31.385	449	31.834

SUPERFICIES Y PRODUCCIONES DE CULTIVOS

13.9.6.1. FRUTALES DE FRUTO FRESCO NO CÍTRICOS-MEMBRILLO: Análisis provincial de superficie, árboles diseminados, rendimiento y producción, 2010

Provincias y Comunidades Autónomas	Superficie en plantación regular (hectáreas)					Árboles diseminados (número)	Rendimiento		Producción (toneladas)			
	Secano	Total Regadío	Total	En producción			Superficie en producción (kg/ha)		Árboles diseminados (kg/árbol)	En palntación regular	Árboles diseminados	Producción Total
				Secano	Regadío		Secano	Regadío				
A Coruña	-	-	-	-	-	1.518	-	-	30	-	46	46
Lugo	-	-	-	-	-	705	-	-	30	-	21	21
Ourense	-	-	-	-	-	1.821	-	-	30	-	55	55
Pontevedra	-	-	-	-	-	479	-	-	30	-	14	14
GALICIA	-	-	-	-	-	4.523	-	-	30	-	136	136
P. DE ASTURIAS	-	-	-	-	-	2.500	-	-	5	-	13	13
Alava	-	-	-	-	-	975	-	-	15	-	15	15
Guipúzcoa	-	-	-	-	-	500	-	-	9	-	5	5
Vizcaya	-	-	-	-	-	372	-	-	8	-	3	3
PAÍS VASCO	-	-	-	-	-	1.847	-	-	12	-	23	23
NAVARRA	-	7	7	-	7	850	-	6.520	10	45	9	54
LA RIOJA	-	4	4	-	2	-	-	7.000	-	14	-	14
Huesca	-	5	5	-	5	-	-	9.200	-	46	-	46
Zaragoza	-	4	4	-	4	-	-	-	-	-	-	-
ARAGÓN	-	9	9	-	9	-	-	5.111	-	46	-	46
Barcelona	-	2	2	-	2	881	-	8.452	16	17	14	31
Girona	1	-	1	1	-	6	2.500	-	15	3	-	3
Lleida	3	65	68	3	56	123	6.500	12.370	10	712	1	713
Tarragona	-	6	6	-	6	2.640	-	9.700	20	58	53	111
CATALUÑA	4	73	77	4	64	3.650	5.500	11.997	19	790	68	858
BALEARES	-	2	2	-	2	2.600	-	4.500	10	9	26	35
Ávila	-	-	-	-	-	112	-	-	50	-	6	6
Burgos	-	-	-	-	-	2.656	-	-	8	-	21	21
León	-	9	9	-	9	6.710	-	9.800	6	88	40	128
Palencia	-	-	-	-	-	736	-	-	30	-	22	22
Salamanca	-	-	-	-	-	1.202	-	-	4	-	5	5
Valladolid	1	-	1	1	-	-	3.000	-	-	3	-	3
Zamora	1	-	1	1	-	-	-	-	-	-	-	-
CASTILLA Y LEÓN	2	9	11	2	9	11.416	1.500	9.800	8	91	94	185
MADRID	-	-	-	-	-	1.149	-	-	5	-	6	6
Albacete	-	-	-	-	-	1.708	-	-	-	-	-	-
Ciudad Real	9	38	47	9	38	4.794	4.000	12.000	20	491	96	587
Cuenca	-	-	-	-	-	1.800	-	-	10	-	18	18
Toledo	-	-	-	-	-	1.380	-	-	15	-	21	21
CASTILLA-LA MANCHA	9	38	47	9	38	9.682	4.000	12.000	14	491	135	626
Alicante	-	19	19	-	19	350	3.500	8.500	14	161	5	166
Castellón	2	5	7	2	5	-	2.000	5.000	-	29	-	29
C. VALENCIANA	2	24	26	2	24	350	2.000	7.771	14	190	5	195
R. DE MURCIA	-	4	4	-	4	-	-	11.000	-	44	-	44
Badajoz	-	66	66	-	29	900	-	21.270	11	617	10	627
Cáceres	-	2	2	-	2	600	-	-	11	-	7	7
EXTREMADURA	-	68	68	-	29	1.500	-	21.270	11	617	17	634
Almería	-	22	22	-	22	-	-	9.000	-	198	-	198
Córdoba	245	637	882	227	528	10.254	3.000	14.500	-	8.337	-	8.337
Granada	3	29	32	-	25	-	-	18.480	-	462	-	462
Jaén	-	3	3	-	3	4.179	-	5.600	-	17	-	17
Málaga	2	32	34	2	32	-	-	3.725	-	119	-	119
Sevilla	9	22	31	7	22	-	2.035	15.593	-	357	-	357
ANDALUCÍA	259	745	1.004	236	632	14.433	2.946	13.916	-	9.490	-	9.490
Las Palmas	-	1	1	-	1	6.965	-	6.000	2	6	14	20
S.C. de Tenerife	1	-	1	1	-	3.850	1.000	8.000	3	1	11	12
CANARIAS	1	1	2	1	1	10.815	1.000	6.000	2	7	25	32
ESPAÑA	277	984	1.261	254	821	65.315	2.997	13.490	8	11.834	557	12.391

SUPERFICIES Y PRODUCCIONES DE CULTIVOS

13.9.7.1. FRUTALES DE FRUTO FRESCO NO CÍTRICOS-OTROS FRUTALES DE PEPITA: Análisis provincial de superficie, árboles diseminados, rendimiento y producción, 2010

Provincias y Comunidades Autónomas	Superficie en plantación regular (hectáreas)					Árboles diseminados (número)	Rendimiento		Producción (toneladas)			
	Total		Total	En producción			Superficie en producción (kg/ha)		Árboles diseminados (kg/árbol)	En palntación regular	Árboles diseminados	Producción Total
	Secano	Regadío		Secano	Regadío		Secano	Regadío				
CANTABRIA	20	-	20	20	-	-	2.400	-	-	48	-	48
Barcelona	-	-	-	-	-	40	-	-	10	-	-	-
Tarragona	-	-	-	-	-	335	-	-	5	2	-	2
CATALUÑA	-	-	-	-	-	375	-	-	6	2	-	2
BALEARES	-	-	-	-	-	830	-	-	10	-	-	8
Avila	-	-	-	-	-	20	-	-	-	-	-	-
Burgos	-	-	-	-	-	505	-	-	3	1	-	1
CASTILLA Y LEÓN	-	-	-	-	-	525	-	-	3	1	-	1
MADRID	-	-	-	-	-	86	-	-	4	-	-	-
Alicante	-	-	-	-	-	1.000	-	3.000	8	-	8	8
Valencia	662	881	1.543	662	881	-	240	2.000	-	1.921	-	1.921
C. VALENCIANA	662	881	1.543	662	881	1.000	240	2.000	8	1.921	8	1.929
R. DE MURCIA	4	148	152	2	135	-	-	-	-	-	-	-
Almería	-	2	2	-	2	-	-	8.000	-	16	-	16
Córdoba	-	7	7	-	7	123	-	-	-	-	-	-
Granada	-	-	-	-	-	2.000	-	-	7	-	14	14
Jaén	-	-	-	-	-	381	-	-	-	-	-	-
Sevilla	-	111	111	-	111	-	-	12.500	-	1.388	-	1.388
ANDALUCÍA	-	120	120	-	120	2.504	-	11.696	6	1.404	14	1.418
ESPAÑA	686	1.149	1.835	684	1.136	5.320	302	2.787	6	3.376	30	3.406

SUPERFICIES Y PRODUCCIONES DE CULTIVOS

13.9.8.1. FRUTALES DE FRUTO FRESCO NO CÍTRICOS- ALBARICOQUERO: Serie histórica de superficie, árboles diseminados, rendimiento, producción, precio, valor

Años	Superficie en plantación regular		Árboles diseminados (miles de árboles)	Rendimiento de la superficie en producción (qm/ha)	Producción (miles de toneladas)	Precio medio percibido por los agricultores (euros/100kg)	Valor (miles de euros)
	Total (miles de hectáreas)	En producción (miles de hectáreas)					
2000	23,5	21,3	177	66,0	142,5	29,08	41.443
2001	22,1	20,8	233	63,2	134,8	31,33	42.223
2002	21,1	20,0	196	62,4	127,5	41,93	53.481
2003	20,7	19,7	187	71,4	143,8	73,07	105.104
2004	19,9	18,5	154	65,8	121,5	74,40	90.386
2005	19,2	17,2	151	79,6	137,2	56,03	76.855
2006	18,2	16,1	143	97,7	156,9	35,29	55.360
2007	18,3	16,3	125	54,7	89,0	60,02	53.432
2008	18,8	16,1	128	67,6	109,1	57,30	62.519
2009	19,2	16,3	121	58,6	95,2	50,99	48.553
2010	19,2	15,8	124	50,1	79,1	58,52	46.290

GRÁFICO: Evolución de la superficie total de albaricoquero (miles de hectáreas)



GRÁFICO: Evolución de la producción de albaricoquero (miles de toneladas)



GRÁFICO: Evolución del valor de albaricoquero (miles de euros)

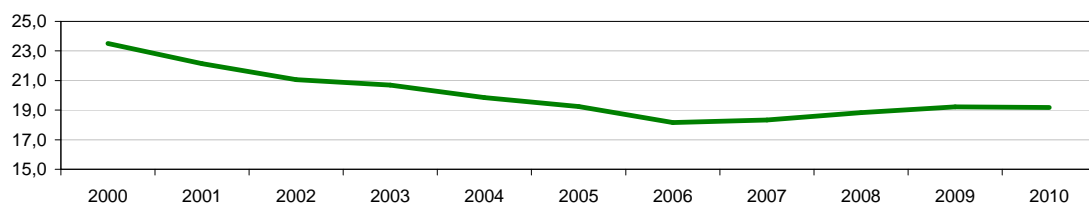

SUPERFICIES Y PRODUCCIONES DE CULTIVOS

13.9.8.2. FRUTALES DE FRUTO FRESCO NO CÍTRICOS-ALBARICOQUERO: Análisis provincial de superficie, árboles diseminados, rendimiento y producción, 2010

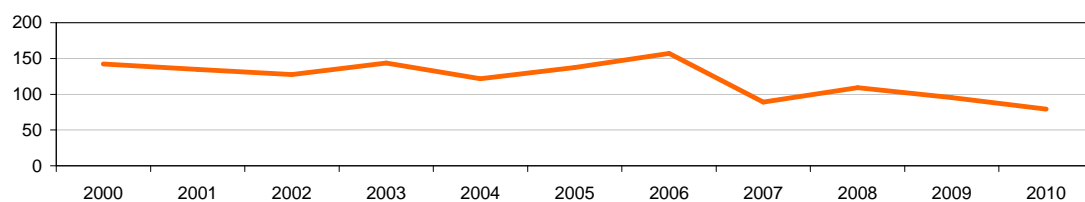
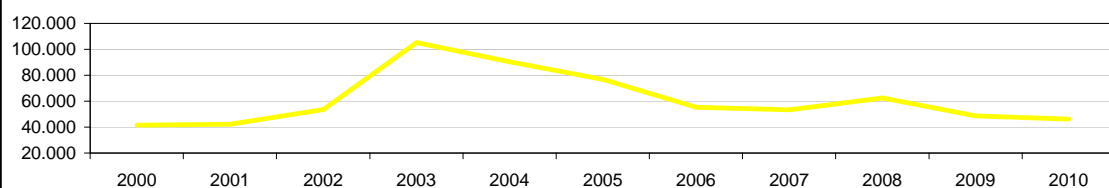
Provincias y Comunidades Autónomas	Superficie en plantación regular (hectáreas)						Arboles diseminados (número)	Rendimiento			Producción (toneladas)		
	Total		Total	En producción		Superficie en producción (kg/ha)		Arboles diseminados (kg/árbol)	En plantación regular	Árboles diseminados	Producción Total		
	Secano	Regadío		Secano	Regadío	Secano						Regadío	
A Coruña	45	11	56	45	11	29.670	3.600	5.000	10	217	297	514	
Lugo	12	3	15	12	3	1.722	4.000	5.500	11	64	19	83	
Ourense	2	1	3	2	1	6.134	4.000	5.500	11	14	67	81	
Pontevedra	17	4	21	17	4	15.786	4.000	5.500	11	90	174	264	
GALICIA	76	19	95	76	19	53.312	3.763	5.211	10	385	557	942	
Alava	-	-	-	-	-	95	-	-	6	-	1	1	
Guipúzcoa	-	-	-	-	-	2.000	-	-	7	-	14	14	
Vizcaya	-	-	-	-	-	300	-	-	5	-	2	2	
PAÍS VASCO	-	-	-	-	-	2.395	-	-	7	-	17	17	
NAVARRA	-	36	36	-	36	2.000	-	3.029	6	108	12	120	
LA RIOJA	-	18	18	-	18	-	-	4.450	-	80	-	80	
Huesca	-	242	242	-	190	-	-	5.068	-	963	-	963	
Teruel	9	98	107	9	95	-	3.500	6.574	-	656	-	656	
Zaragoza	62	859	921	35	742	-	410	5.241	-	3.903	-	3.903	
ARAGÓN	71	1.199	1.270	44	1.027	-	1.042	5.332	-	5.522	-	5.522	
Barcelona	8	15	23	8	13	2.484	9.872	15.528	21	281	52	333	
Girona	3	17	20	3	14	12	5.000	11.700	20	179	-	179	
Lleida	4	549	553	4	273	251	711	915	12	253	3	256	
Tarragona	-	78	78	-	59	6.636	-	11.262	15	664	100	764	
CATALUÑA	15	659	674	15	359	9.383	6.455	3.565	17	1.377	155	1.532	
BALEARES	335	90	425	50	31	4.000	1.200	3.200	5	159	20	179	
Ávila	2	1	3	2	1	1.588	800	1.200	15	3	24	27	
Salamanca	-	-	-	-	-	735	-	-	11	-	8	8	
Valladolid	5	-	5	5	-	-	2.000	-	-	10	-	10	
Zamora	1	1	2	1	1	-	2.500	-	-	3	-	3	
CASTILLA Y LEÓN	8	1	9	8	1	2.323	1.763	1.200	14	16	32	48	
MADRID	-	-	-	-	-	540	-	-	4	-	2	2	
Albacete	-	1.855	1.855	-	1.790	3.900	-	3.500	-	6.265	-	6.265	
Ciudad Real	-	3	3	-	3	1.858	-	3.000	5	9	9	18	
Toledo	29	8	37	29	8	4.562	2.500	7.500	4	133	18	151	
CASTILLA-LA MANCHA	29	1.866	1.895	29	1.801	10.320	2.500	3.517	3	6.407	27	6.434	
Alicante	51	158	209	50	156	1.500	4.560	11.058	10	1.952	15	1.967	
Castellón	224	20	244	191	20	-	4.805	13.750	-	1.193	-	1.193	
Valencia	1.413	2.386	3.799	1.131	2.005	-	621	1.784	-	4.280	-	4.280	
C. VALENCIANA	1.688	2.564	4.252	1.372	2.181	1.500	1.347	2.557	10	7.425	15	7.440	
R. DE MURCIA	413	8.508	8.921	374	7.901	-	1.009	6.454	-	51.370	-	51.370	
Badajoz	-	128	128	-	85	300	-	6.260	10	532	3	535	
Cáceres	-	63	63	-	38	300	-	4.230	10	161	3	164	
EXTREMADURA	-	191	191	-	123	600	-	5.633	10	693	6	699	
Almería	-	33	33	-	28	-	-	8.143	-	228	-	228	
Cádiz	-	7	7	-	7	-	-	3.000	-	21	-	21	
Córdoba	-	26	26	-	25	2.401	-	10.000	-	250	-	250	
Granada	-	18	18	-	18	1.000	-	7.775	19	140	19	159	
Huelva	-	8	8	-	8	-	-	10.625	-	85	-	85	
Jaén	-	13	13	-	13	3.543	-	8.600	-	112	-	112	
Málaga	-	43	43	-	43	-	-	5.500	-	237	-	237	
Sevilla	16	136	152	16	92	-	6.300	20.900	-	2.023	-	2.023	
ANDALUCÍA	16	284	300	16	234	6.944	6.300	12.799	3	3.096	19	3.115	
Las Palmas	-	74	74	-	74	16.203	-	20.000	2	1.481	32	1.513	
S.C. de Tenerife	5	4	9	5	3	14.945	2.600	10.000	3	43	45	88	
CANARIAS	5	78	83	5	77	31.148	2.600	19.610	2	1.524	77	1.601	
ESPAÑA	2.656	15.513	18.169	1.989	13.808	124.465	1.465	5.449	8	78.162	939	79.101	

SUPERFICIES Y PRODUCCIONES DE CULTIVOS

13.9.9.1. FRUTALES DE FRUTO FRESCO NO CÍTRICOS-CEREZO Y GUINDO: Serie histórica de superficie, arboles diseminados, rendimiento, producción, precio, valor

Años	Superficie en plantación regular		Árboles diseminados (miles de árboles)	Rendimiento de la superficie en producción (qm/ha)	Producción (miles de toneladas)	Precio medio percibido por los agricultores (euros/100kg)	Valor (miles de euros)
	Total (miles de hectáreas)	En producción (miles de hectáreas)					
2000	28,8	27,2	700	41,7	113,5	134,97	153.190
2001	29,3	27,8	682	32,4	90,1	170,22	153.389
2002	28,7	27,6	550	41,7	115,2	116,44	134.118
2003	28,7	28,1	524	38,4	108,0	159,37	172.080
2004	25,9	25,3	487	33,0	83,5	233,91	195.238
2005	24,1	23,7	449	40,4	95,7	147,07	140.784
2006	24,3	23,7	420	38,7	91,7	149,44	136.995
2007	24,1	23,4	367	32,3	75,7	188,07	142.440
2008	24,7	23,4	374	31,0	72,5	189,58	137.385
2009	24,3	23,0	350	42,5	97,6	123,68	120.767
2010	24,3	23,1	350	36,9	85,1	145,41	123.712

GRÁFICO: Evolución de la superficie total de cerezo y guindo (miles de hectáreas)



GRÁFICO: Evolución de la producción de cerezo y guindo (miles de toneladas)



GRÁFICO: Evolución del valor de cerezo y guindo (miles de euros)

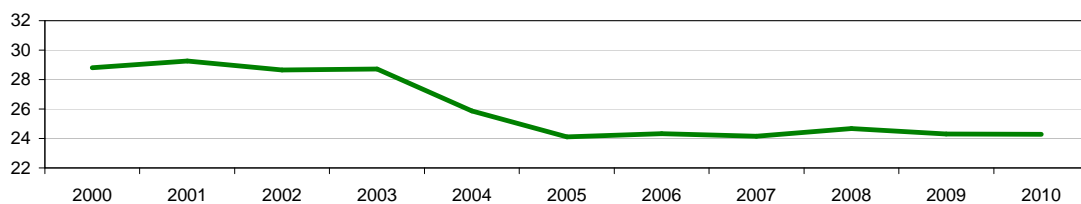

SUPERFICIES Y PRODUCCIONES DE CULTIVOS

13.9.9.2. FRUTALES DE FRUTO FRESCO NO CÍTRICOS-CEREZO Y GUINDO: Análisis provincial de superficie, árboles diseminados, rendimiento y producción, 2010

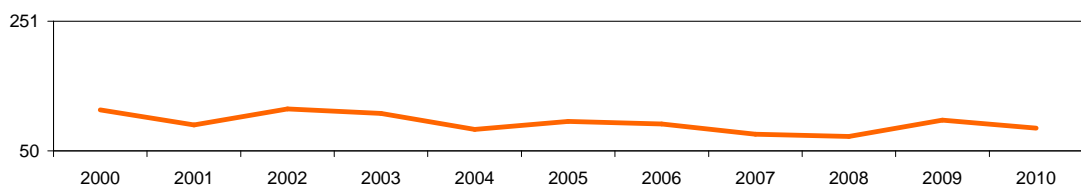
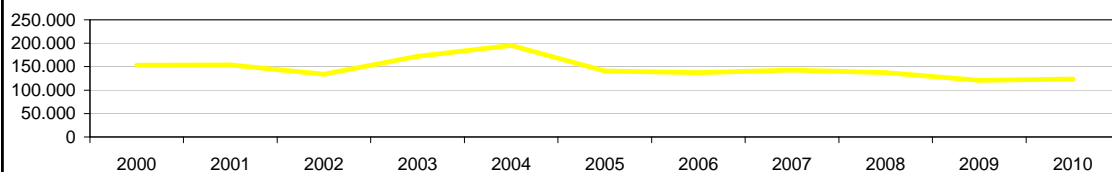
Provincias y Comunidades Autónomas	Superficie en plantación regular (hectáreas)						Árboles diseminados (número)	Rendimiento			Producción (toneladas)		
	Total		Total	En producción		Superficie en producción (kg/ha)		Árboles diseminados (kg/árbol)	En palntación regular	Árboles diseminados	Producción Total		
	Secano	Regadío		Secano	Regadío	Secano						Regadío	
A Coruña	164	41	205	164	41	41.270	2.000	3.200	50	459	2.064	2.523	
Lugo	164	41	205	164	41	10.994	3.500	5.000	12	779	132	911	
Ourense	162	40	202	162	40	26.504	2.400	4.000	50	549	1.325	1.874	
Pontevedra	82	21	103	82	21	14.809	3.500	5.000	12	392	178	570	
GALICIA	572	143	715	572	143	93.577	2.758	4.204	40	2.179	3.699	5.878	
P. DE ASTURIAS	-	-	-	-	-	35.000	-	-	1	-	35	35	
CANTABRIA	6	-	6	6	-	30	3.000	-	10	18	-	18	
Alava	2	-	2	2	-	11.670	2.800	-	10	6	116	122	
Guipúzcoa	6	-	6	6	-	10.000	2.500	-	9	15	90	105	
Vizcaya	4	-	4	4	-	8.224	2.150	-	10	9	82	91	
PAÍS VASCO	12	-	12	12	-	29.894	2.433	-	10	30	288	318	
NAVARRA	168	197	365	164	193	3.500	1.900	4.544	6	1.189	21	1.210	
LA RIOJA	159	407	566	131	320	-	3.447	6.384	-	2.495	-	2.495	
Huesca	30	563	593	29	545	-	1.084	3.682	-	2.038	-	2.038	
Teruel	166	79	245	166	76	-	763	4.768	-	489	-	489	
Zaragoza	3.092	3.293	6.385	2.970	3.016	-	2.077	4.091	-	18.507	-	18.507	
ARAGÓN	3.288	3.935	7.223	3.165	3.637	-	1.999	4.044	-	21.034	-	21.034	
Barcelona	251	111	362	247	108	9.227	2.600	4.558	7	1.134	65	1.199	
Girona	12	87	99	11	83	24	3.870	7.000	7	623	-	623	
Lleida	9	650	659	9	374	1.003	2.392	5.478	11	2.070	11	2.081	
Tarragona	100	1.070	1.170	98	975	8.232	1.809	4.386	1	4.454	8	4.462	
CATALÜNA	372	1.918	2.290	365	1.540	18.486	2.421	4.804	5	8.281	84	8.365	
BALEARES	9	20	29	-	10	1.650	-	7.600	3	76	5	81	
Ávila	129	113	242	129	113	9.093	1.500	2.525	30	479	273	752	
Burgos	323	25	348	305	20	23.518	3.500	8.000	9	1.227	212	1.439	
León	15	38	53	15	38	26.245	10.000	20.000	32	910	840	1.750	
Palencia	5	-	5	5	-	5.820	5.000	-	30	25	175	200	
Salamanca	757	29	786	754	29	25.262	1.600	1.900	4	1.262	101	1.363	
Segovia	17	-	17	17	-	1.547	1.500	-	11	25	17	42	
Soria	-	-	-	-	-	-	-	-	-	-	-	-	
Valladolid	2	5	7	2	5	-	2.500	15.000	-	80	-	80	
Zamora	35	12	47	35	12	-	1.500	4.000	-	100	-	100	
CASTILLA Y LEÓN	1.283	222	1.505	1.262	217	91.485	2.160	6.375	18	4.108	1.618	5.726	
MADRID	-	1	1	-	1	1.691	-	10.000	2	10	3	13	
Albacete	-	23	23	-	20	5.240	-	4.000	-	80	-	80	
Ciudad Real	1	5	6	1	5	2.487	1.000	2.800	3	15	7	22	
Cuenca	-	-	-	-	-	9.300	-	-	14	-	130	130	
Guadalajara	14	10	24	14	10	1.652	1.500	5.000	13	71	21	92	
Toledo	11	2	13	11	2	3.113	1.500	4.000	3	25	9	34	
CASTILLA-LA MANCHA	26	40	66	26	37	21.792	1.481	4.108	8	191	167	358	
Alicante	1.293	435	1.728	1.282	409	5.000	15	3.900	5	1.614	25	1.639	
Castellón	589	162	751	533	135	-	1.990	5.720	-	1.833	-	1.833	
Valencia	37	51	88	30	40	-	700	3.000	-	141	-	141	
C. VALENCIANA	1.919	648	2.567	1.845	584	5.000	597	4.259	5	3.588	25	3.613	
R. DE MURCIA	-	173	173	-	129	-	-	12.500	-	1.613	-	1.613	
Badajoz	-	38	38	-	38	200	-	5.470	9	208	2	210	
Cáceres	6.640	340	6.980	6.630	297	3.000	3.890	6.855	8	27.827	24	27.851	
EXTREMADURA	6.640	378	7.018	6.630	335	3.200	3.890	6.698	8	28.035	26	28.061	
Almería	-	65	65	-	65	-	-	6.138	-	399	-	399	
Cádiz	-	12	12	-	12	-	-	3.000	-	36	-	36	
Córdoba	10	39	49	9	38	3.993	1.500	4.650	-	190	-	190	
Granada	111	448	559	111	448	23.000	3.500	6.649	7	3.367	161	3.528	
Huelva	-	3	3	-	3	-	-	6.000	-	18	-	18	
Jaen	548	434	982	548	434	11.551	1.600	2.200	-	1.832	-	1.832	
Málaga	23	27	50	22	27	-	2.650	5.850	-	216	-	216	
Sevilla	14	-	14	14	-	-	1.815	-	-	25	-	25	
ANDALUCÍA	706	1.028	1.734	704	1.027	38.544	1.935	4.597	4	6.083	161	6.244	
Las Palmas	-	-	-	-	-	2.100	-	-	1	-	2	2	
S.C. de Tenerife	4	1	5	2	-	3.785	1.000	-	3	2	12	14	
CANARIAS	4	1	5	2	-	5.885	1.000	-	2	2	14	16	
ESPAÑA	15.164	9.111	24.275	14.884	8.173	349.734	2.729	4.688	18	78.932	6.146	85.078	

SUPERFICIES Y PRODUCCIONES DE CULTIVOS

13.9.10.1. FRUTALES DE FRUTO FRESCO NO CÍTRICOS-MELOCOTONERO(1)(2): Serie histórica de superficie, árboles diseminados, rendimiento, producción, precio, valor

Años	Superficie en plantación regular		Árboles diseminados (miles de árboles)	Rendimiento de la superficie en producción (qm/ha)	Producción (miles de toneladas)	Precio medio percibido por los agricultores (euros/100kg)	Valor (miles de euros)
	Total (miles de hectáreas)	En producción (miles de hectáreas)					
2000	72,2	66,6	565	154,7	1.029,8	38,79	399.470
2001	74,9	69,1	579	156,6	1.082,3	50,50	546.554
2002	77,7	71,6	768	178,2	1.275,8	49,17	627.326
2003	78,5	73,8	922	172,2	1.270,8	62,84	798.583
2004	78,5	72,5	905	136,3	987,6	62,50	617.234
2005	79,1	73,2	870	172,3	1.260,9	46,29	583.660
2006	80,5	73,1	804	170,5	1.245,5	44,80	557.996
2007	54,9	51,3	762	165,2	846,9	49,40	418.345
2008	49,7	45,8	783	181,8	833,4	53,04	442.040
2009	49,4	44,5	736	178,8	796,1	42,30	336.769
2010	49,8	44,5	740	170,1	757,3	49,51	374.959

⁽¹⁾ Incluye el nectarino hasta el año 2007

⁽²⁾ A partir del año 2008 no incluye el nectarino

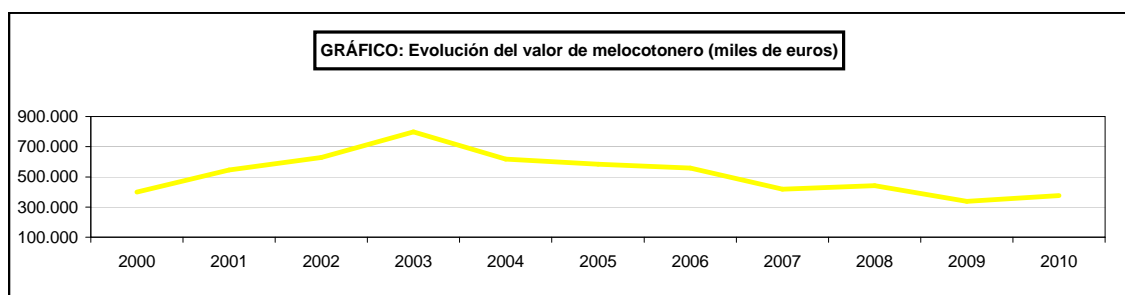
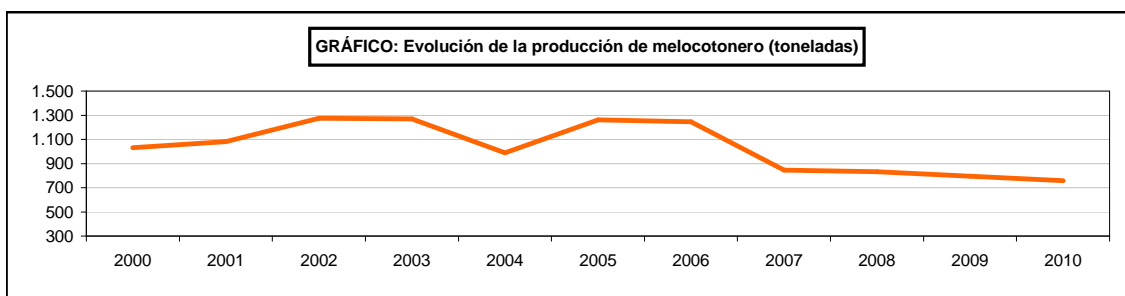
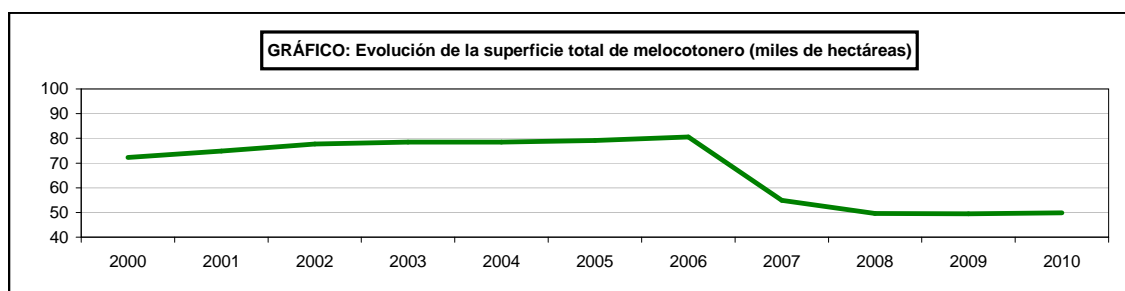

SUPERFICIES Y PRODUCCIONES DE CULTIVOS

13.9.10.2. FRUTALES DE FRUTO FRESCO NO CÍTRICOS-NECTARINO : Serie histórica de superficie, árboles diseminados, rendimiento, producción, precio, valor

Años	Superficie en plantación regular		Árboles diseminados (miles de árboles)	Rendimiento de la superficie en producción (qm/ha)	Producción (miles de toneladas)	Precio medio percibido por los agricultores (euros/100kg)	Valor (miles de euros)
	Total (miles de hectáreas)	En producción (miles de hectáreas)					
2003	16,2	15,0	43,1	190,5	286,0	71,36	204,1
2004	20,1	18,5	45,1	132,5	244,8	74,68	182,8
2005	16,1	31,2	51,0	93,1	290,8	64,90	188,7
2006	23,3	20,5	12,6	170,1	349,3	53,82	188,0
2007	25,7	22,4	18,9	166,8	374,2	53,99	202,0
2008	25,9	22,4	29,5	183,4	410,9	67,03	275,4
2009	27,3	22,6	6,7	193,9	438,7	56,38	247,4
2010	28,6	23,3	3,0	184,2	429,5	68,19	292,9

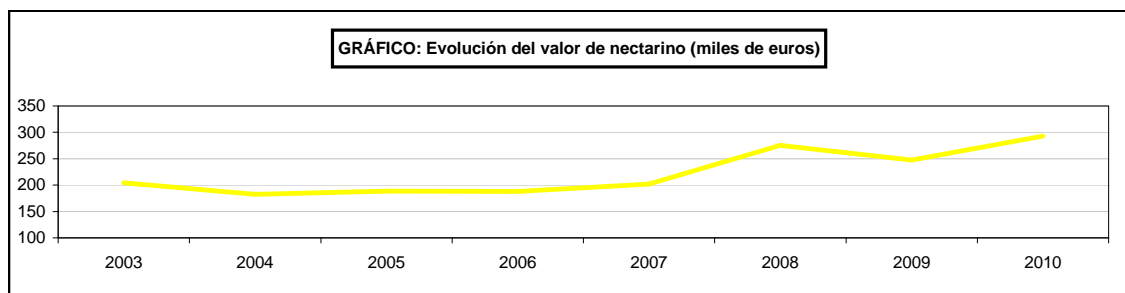
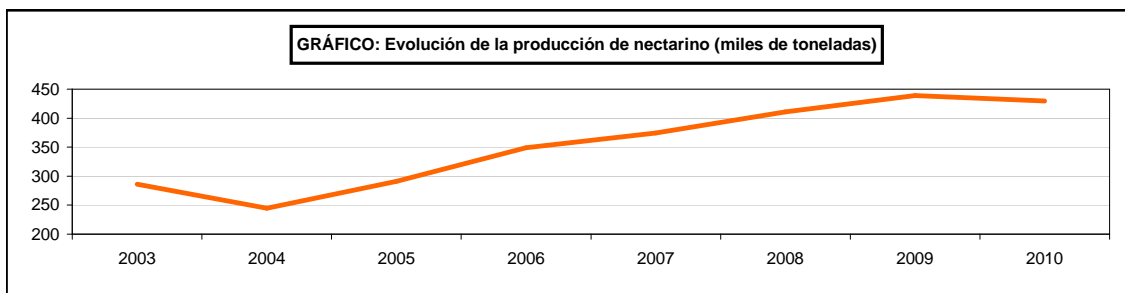
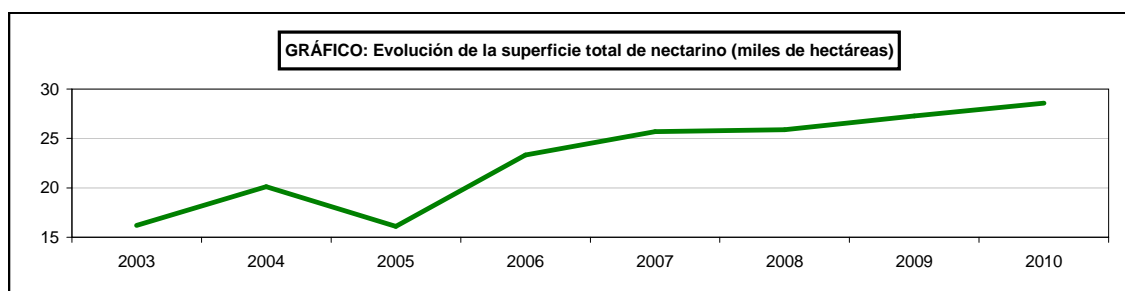

SUPERFICIES Y PRODUCCIONES DE CULTIVOS

13.9.10.3. FRUTALES DE FRUTO FRESCO NO CÍTRICOS-MELOCOTONERO(1): Análisis provincial de superficie, árboles diseminados, rendimiento y producción, 2010

Provincias y Comunidades Autónomas	Superficie en plantación regular (hectáreas)						Árboles diseminados (número)	Rendimiento			Producción (toneladas)		
	Total		En producción		Superficie en producción (kg/ha)			Árboles diseminados (kg/árbol)	En palntación regular	Árboles diseminados	Producción Total		
	Secano	Regadío	Secano	Regadío	Secano	Regadío							
A Coruña	439	110	549	439	110	288.784	3.600	5.000	15	2.130	4.332	6.462	
Lugo	143	36	179	143	36	34.467	4.000	5.500	10	770	345	1.115	
Ourense	137	34	171	137	34	88.592	4.000	5.500	15	735	1.329	2.064	
Pontevedra	151	38	189	151	38	101.945	4.000	5.500	10	813	1.019	1.832	
GALICIA	870	218	1.088	870	218	513.788	3.798	5.248	14	4.448	7.025	11.473	
P. DE ASTURIAS	-	-	-	-	-	40.000	-	-	6	-	240	240	
CANTABRIA	14	-	14	14	-	-	3.500	-	-	49	-	49	
Alava	1	-	1	1	-	2.124	3.170	-	9	3	19	22	
Guipúzcoa	-	-	-	-	-	6.000	-	-	8	-	48	48	
Vizcaya	9	-	9	9	-	4.954	2.300	-	8	21	39	60	
PAÍS VASCO	10	-	10	10	-	13.078	2.387	-	8	24	106	130	
NAVARRA	17	673	690	17	630	4.800	4.284	28.051	8	17.745	38	17.783	
LA RIOJA	-	573	573	-	478	-	-	31.825	-	15.213	-	15.213	
Huesca	1	5.469	5.470	1	4.653	-	9.000	21.784	-	101.369	-	101.369	
Teruel	159	1.876	2.035	148	1.741	-	9.000	12.500	-	23.094	-	23.094	
Zaragoza	212	4.231	4.443	184	3.828	-	6.598	17.337	-	67.580	-	67.580	
ARAGÓN	372	11.576	11.948	333	10.222	-	7.673	18.537	-	192.043	-	192.043	
Barcelona	271	316	587	269	308	10.278	7.575	10.433	18	5.251	185	5.436	
Girona	1	238	239	1	231	44	6.800	21.100	18	4.881	1	4.882	
Lleida	19	8.522	8.541	19	6.537	1.135	8.300	25.948	15	169.780	17	169.797	
Tarragona	12	2.056	2.068	12	1.900	17.253	5.579	14.839	2	28.261	35	28.296	
CATALUNYA	303	11.132	11.435	301	8.976	28.710	7.539	22.939	8	208.173	238	208.411	
BALEARES	10	114	124	5	28	3.500	2.250	8.260	11	242	39	281	
Ávila	-	65	65	-	65	8.886	-	1.625	32	106	284	390	
Burgos	-	-	-	-	-	-	-	-	-	-	-	-	
León	3	2	5	3	2	1.212	9.000	20.000	19	67	23	90	
Palencia	-	-	-	-	-	18	-	-	25	-	-	-	
Salamanca	5	-	5	5	-	7.075	7.000	-	4	35	28	63	
Segovia	-	-	-	-	-	-	-	-	-	-	-	-	
Soria	-	-	-	-	-	-	-	-	-	-	-	-	
Valladolid	3	7	10	3	-	-	4.000	-	-	12	-	12	
Zamora	12	16	28	12	15	-	1.000	2.500	-	50	-	50	
CASTILLA Y LEÓN	23	90	113	23	82	17.191	3.739	2.233	20	270	335	605	
MADRID	-	1	1	-	1	594	-	11.000	5	11	3	14	
Albacete	10	217	227	10	200	7.802	3.000	20.000	-	4.030	-	4.030	
Ciudad Real	-	48	48	-	48	6.685	-	3.300	5	158	33	191	
Cuenca	-	-	-	-	-	3.300	-	-	9	-	30	30	
Guadalajara	-	-	-	-	-	-	-	-	-	-	-	-	
Toledo	707	48	755	707	48	10.350	2.100	14.000	7	2.157	72	2.229	
CASTILLA-LA MANCHA	717	313	1.030	717	296	28.137	2.113	16.319	5	6.345	135	6.480	
Alicante	180	189	369	175	185	6.920	5.600	14.600	5	3.680	35	3.715	
Castellón	317	105	422	281	99	-	4.031	9.762	-	2.099	-	2.099	
Valencia	396	1.926	2.322	374	1.841	-	784	4.363	-	8.326	-	8.326	
C. VALENCIANA	893	2.220	3.113	830	2.125	6.920	2.899	5.506	5	14.105	35	14.140	
R. DE MURCIA	35	11.116	11.151	31	10.604	-	6.000	15.260	-	162.003	-	162.003	
Badajoz	-	3.342	3.342	-	2.877	900	-	16.610	9	47.787	8	47.795	
Cáceres	-	490	490	-	202	500	-	15.660	9	3.163	5	3.168	
EXTREMADURA	-	3.832	3.832	-	3.079	1.400	-	16.548	9	50.950	13	50.963	
Almería	-	44	44	-	41	-	-	8.878	-	364	-	364	
Cádiz	-	102	102	-	102	-	-	3.800	-	388	-	388	
Córdoba	-	431	431	-	430	5.848	-	14.499	-	6.235	-	6.235	
Granada	-	699	699	-	669	1.618	-	15.675	36	10.487	58	10.545	
Huelva	150	790	940	150	790	-	3.100	15.868	-	13.000	-	13.000	
Jatón	5	64	69	5	64	12.502	2.600	9.000	-	589	-	589	
Málaga	2	103	105	2	103	-	2.500	7.520	-	780	-	780	
Sevilla	56	2.149	2.205	56	2.089	-	4.770	20.745	-	43.603	-	43.603	
ANDALUCÍA	213	4.382	4.595	213	4.288	19.968	3.522	17.420	3	75.446	58	75.504	
Las Palmas	-	58	58	-	58	21.345	-	20.000	2	1.160	43	1.203	
S.C. de Tenerife	24	45	69	23	42	40.975	2.250	15.000	3	682	123	805	
CANARIAS	24	103	127	23	100	62.320	2.250	17.900	3	1.842	166	2.008	
ESPAÑA	3.501	46.343	49.844	3.387	41.127	740.406	3.921	17.887	11	748.909	8.431	757.340	

SUPERFICIES Y PRODUCCIONES DE CULTIVOS

13.9.10.4. FRUTALES DE FRUTO FRESCO NO CÍTRICOS- NECTARINO: Análisis provincial de superficie y producción según variedades, 2010

Provincias y Comunidades Autónomas	Superficie en plantación regular (hectáreas)					Árboles diseminados (número)	Rendimiento		Producción (toneladas)			
	Total		Total	En producción			Superficie en producción (kg/ha)		Árboles diseminados (kg/árbol)	En palntación regular	Árboles diseminados	Producción Total
	Secano	Regadío		Secano	Regadío		Secano	Regadío				
NAVARRA	-	76	76	-	76	-	-	24.666	-	1.875	-	1.875
LA RIOJA	-	88	88	-	74	-	-	28.568	-	2.114	-	2.114
Huesca	5	4.203	4.208	5	3.549	-	11.474	18.566	-	65.948	-	65.948
Teruel	2	12	14	2	12	-	7.143	12.476	-	164	-	164
Zaragoza	25	1.964	1.989	17	1.571	-	4.842	16.742	-	26.384	-	26.384
ARAGÓN	32	6.179	6.211	24	5.132	-	6.415	17.993	-	92.496	-	92.496
Barcelona	2	8	10	2	7	-	7.217	16.652	-	131	-	131
Girona	-	63	63	-	62	5	-	19.668	18	1.219	-	1.219
Lleida	-	7.883	7.883	-	5.594	-	-	25.791	14	144.274	-	144.274
Tarragona	-	500	500	-	406	-	-	17.381	-	7.057	-	7.057
CATALUÑA	2	8.454	8.456	2	6.069	5	7.217	25.155	18	152.681	-	152.681
BALEARES	-	20	20	-	20	-	-	9.750	-	195	-	195
Albacete	-	20	20	-	20	-	-	15.000	-	300	-	300
CASTILLA-LA MANCHA	-	20	20	-	20	-	-	15.000	-	300	-	300
Alicante	-	42	42	-	42	530	-	14.500	5	609	3	612
Castellón	10	4	14	10	4	-	4.000	9.250	-	77	-	77
Valencia	588	2.790	3.378	556	2.667	-	800	4.250	-	11.780	-	11.780
C. VALENCIANA	598	2.836	3.434	566	2.713	530	857	4.416	5	12.466	3	12.469
R. DE MURCIA	-	2.622	2.622	-	2.002	-	-	19.980	-	40.000	-	40.000
Badajoz	-	3.380	3.380	-	3.090	900	-	16.267	8	50.265	7	50.272
Cáceres	-	595	595	-	223	500	-	16.057	8	3.581	4	3.585
EXTREMADURA	-	3.975	3.975	-	3.313	1.400	-	16.253	8	53.846	11	53.857
Almería	-	5	5	-	5	-	-	8.600	-	43	-	43
Córdoba	-	75	75	-	75	1.033	-	14.499	-	1.087	-	1.087
Granada	-	12	12	-	12	-	-	11.000	-	132	-	132
Huelva	20	530	550	-	-	-	-	-	-	-	-	-
Sevilla	83	3.224	3.307	83	3.128	-	5.320	22.960	-	72.261	-	72.261
ANDALUCÍA	103	3.846	3.949	83	3.220	1.033	5.320	22.696	-	73.523	-	73.523
ESPAÑA	735	28.116	28.851	675	22.639	2.968	1.622	18.923	5	429.496	14	429.510

SUPERFICIES Y PRODUCCIONES DE CULTIVO

13.9.10.5. MELOCOTONERO: Análisis provincial de superficie, árboles diseminados y producción según variedades, 2010

Provincias y Comunidades Autónomas	Melocotoneros		Nectarinos	
	Superficie (hectáreas)	Producción (1) (toneladas)	Superficie (hectáreas)	Producción (1) (toneladas)
A Coruña	549	6.462	-	-
Lugo	179	1.115	-	-
Ourense	171	2.064	-	-
Pontevedra	189	1.832	-	-
GALICIA	1.088	11.473	-	-
P. DE ASTURIAS	-	240	-	-
CANTABRIA	14	49	-	-
Alava	1	22	-	-
Guipúzcoa	-	48	-	-
Vizcaya	9	60	-	-
PAIS VASCO	10	130	-	-
NAVARRA	690	17.783	76	1.875
LA RIOJA	573	15.213	88	2.114
Huesca	5.470	101.369	4.208	65.948
Teruel	2.035	23.094	14	164
Zaragoza	4.443	67.580	1.989	26.384
ARAGON	11.948	192.043	6.211	92.496
Barcelona	587	5.436	10	131
Girona	239	4.882	63	1.219
Lleida	8.541	169.797	7.883	144.274
Tarragona	2.068	28.296	500	7.057
CATALUÑA	11.435	208.411	8.456	152.681
BALEARES	124	281	20	195
Ávila	65	390	-	-
León	5	90	-	-
Salamanca	5	63	-	-
Valladolid	10	12	-	-
Zamora	28	50	-	-
CASTILLA Y LEON	113	605	-	-
MADRID	1	14	-	-
Albacete	227	4.030	20	300
Ciudad Real	48	191	-	-
Cuenca	-	30	-	-
Toledo	755	2.229	-	-
CASTILLA-LA MANCHA	1.030	6.480	20	300
Alicante	369	3.715	42	612
Castellón	422	2.099	14	77
Valencia	2.322	8.326	3.378	11.780
C. VALENCIANA	3.113	14.140	3.434	12.469
R. DE MURCIA	11.151	162.003	2.622	40.000
Badajoz	3.342	47.795	3.380	50.272
Cáceres	490	3.168	595	3.585
EXTREMADURA	3.832	50.963	3.975	53.857
Almería	44	364	5	43
Cádiz	102	388	-	-
Córdoba	431	6.235	75	1.087
Granada	699	10.545	12	132
Huelva	940	13.000	550	-
Jaén	69	589	-	-
Málaga	105	780	-	-
Sevilla	2.205	43.603	3.307	72.261
ANDALUCIA	4.595	75.504	3.949	73.523
Las Palmas	58	1.203	-	-
S.C. de Tenerife	69	805	-	-
CANARIAS	127	2.008	-	-
ESPAÑA	49.844	757.340	28.851	429.510

(1) Incluye también la producción procedente de árboles diseminados.

SUPERFICIES Y PRODUCCIONES DE CULTIVOS

13.9.11.1. FRUTALES DE FRUTO FRESCO NO CÍTRICOS-CIRUELO: Serie histórica de superficie, árboles diseminados, rendimiento, producción, precio, valor

Años	Superficie en plantación regular		Árboles diseminados (miles de árboles)	Rendimiento de la superficie en producción (qm/ha)	Producción (miles de toneladas)	Precio medio percibido por los agricultores (euros/100kg)	Valor (miles de euros)
	Total (miles de hectáreas)	En producción (miles de hectáreas)					
2000	18,4	16,8	948	100,2	168,0	39,3	66.042
2001	19,1	17,1	724	87,7	149,7	42,7	63.906
2002	19,2	17,7	755	119,2	210,9	41,3	86.996
2003	20,4	19,1	712	120,9	230,3	61,8	142.288
2004	19,6	18,2	724	80,0	145,6	66,2	96.466
2005	21,0	18,8	664	133,6	251,8	36,7	92.289
2006	20,5	18,9	652	94,5	178,7	57,6	102.898
2007	20,1	18,3	614	109,8	201,4	51,8	104.321
2008	18,7	17,0	628	117,3	198,9	52,0	103.473
2009	18,5	16,9	592	137,4	232,8	45,7	106.474
2010	18,5	15,3	592	152,5	232,8	56,4	131.358

GRÁFICO: Evolución de la superficie total de ciruelo (miles de hectáreas)



GRÁFICO: Evolución de la producción de ciruelo (miles de toneladas)



GRÁFICO: Evolución del valor de ciruelo (miles de euros)

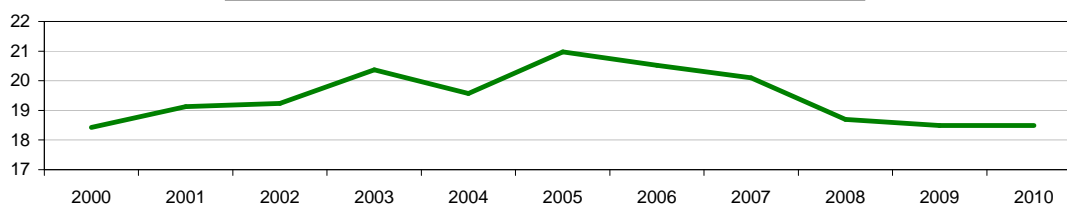

SUPERFICIES Y PROPIEDADES DE CULTIVOS

13.9.11.2. FRUTALES DE FRUTO FRESCO NO CÍTRICOS-CIRUELO: Análisis provincial de superficie, árboles diseminados, rendimiento y producción, 2010

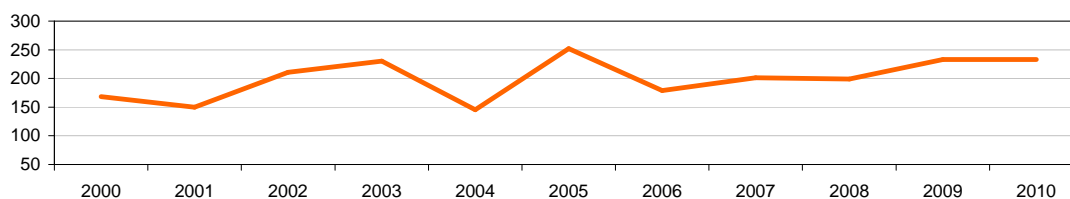
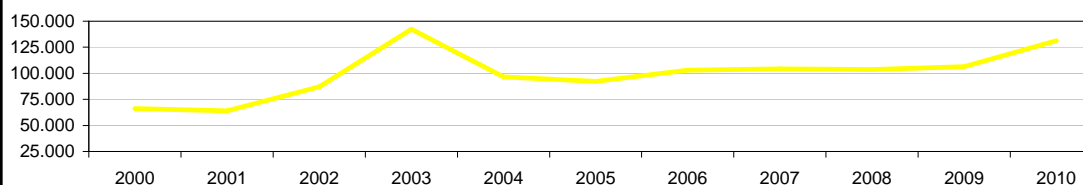
Provincias y Comunidades Autónomas	Superficie en plantación regular (hectáreas)					Árboles diseminados (número)	Rendimiento			Producción (toneladas)		
	Total			En producción			Superficie en producción (kg/ha)		Árboles diseminados (kg/árbol)	En plantación regular	Árboles diseminados	Producción Total
	Secano	Regadío	Total	Secano	Regadío		Secano	Regadío				
A Coruña	228	57	285	228	57	162.177	3.600	5.000	30	1.106	4.865	5.971
Lugo	72	18	90	72	18	27.563	4.000	5.500	11	387	303	690
Ourense	92	23	115	92	23	50.722	4.000	5.500	30	495	1.521	2.016
Pontevedra	95	24	119	95	24	53.396	4.000	5.000	11	500	587	1.087
GALICIA	487	122	609	487	122	293.858	3.813	5.168	25	2.488	7.276	9.764
P. DE ASTURIAS	–	–	–	–	–	60.000	–	–	8	–	480	480
CANTABRIA	2	–	2	2	–	–	6.400	–	–	13	–	13
Alava	1	–	1	1	–	14.890	2.500	–	12	3	178	181
Gipúzcoa	3	–	3	3	–	10.500	2.300	–	8	7	84	91
Vizcaya	5	–	5	5	–	8.152	2.100	–	8	11	65	76
PAÍS VASCO	9	–	9	9	–	33.542	2.211	–	10	21	327	348
NAVARRA	6	117	123	6	115	4.000	1.133	3.393	3	397	12	409
LA RIOJA	19	368	387	12	277	–	3.500	6.588	–	1.867	–	1.867
Huesca	–	73	73	–	68	–	–	11.500	–	782	–	782
Teruel	4	46	50	4	46	–	5.250	11.500	–	550	–	550
Zaragoza	205	860	1.065	195	776	–	3.658	7.053	–	6.186	–	6.186
ARAGÓN	209	979	1.188	199	890	–	3.690	7.623	–	7.518	–	7.518
Barcelona	18	61	79	18	58	4.441	6.417	11.862	17	804	75	879
Girona	1	11	12	1	8	8	5.000	11.906	18	101	–	101
Lleida	5	334	339	5	299	361	4.000	6.934	14	2.093	5	2.098
Tarragona	–	117	117	–	104	3.745	–	11.428	10	1.189	37	1.226
CATALUÑA	24	523	547	24	469	8.555	5.854	8.625	14	4.187	117	4.304
BALEARES	65	69	134	10	25	4.300	1.100	3.100	7	89	30	119
Ávila	–	19	19	–	19	3.506	–	2.900	24	55	84	139
Burgos	41	2	43	36	2	26.724	3.500	5.000	10	136	267	403
León	1	12	13	1	12	10.991	10.000	20.000	32	250	352	602
Palencia	–	–	–	–	–	5.193	–	–	36	–	187	187
Salamanca	25	1	26	25	1	9.640	8.500	10.000	7	223	67	290
Segovia	30	–	30	30	–	4.383	2.000	–	10	60	44	104
Soria	–	–	–	–	–	–	–	–	–	–	–	–
Valladolid	1	–	1	1	–	100	13.500	–	15	13	2	15
Zamora	4	6	10	4	5	–	6.250	15.000	–	100	–	100
CASTILLA Y LEÓN	102	40	142	97	39	60.537	4.608	10.003	17	837	1.003	1.840
MADRID	12	80	92	12	50	3.965	–	5.676	5	284	20	304
Albacete	40	181	221	40	170	8.335	1.600	7.000	–	1.254	–	1.254
Ciudad Real	10	19	29	10	19	4.300	1.500	7.000	6	147	26	173
Cuenca	269	–	269	269	–	11.670	4.500	–	15	1.211	175	1.386
Guadalajara	3	–	3	3	–	787	3.500	–	8	11	6	17
Toledo	24	72	96	24	69	8.026	2.500	12.000	8	888	64	952
CASTILLA-LA MANCHA	346	272	618	346	258	33.118	3.931	8.337	8	3.511	271	3.782
Alicante	183	409	592	183	402	2.800	3.999	12.000	5	5.554	14	5.568
Castellón	75	36	111	67	36	–	4.566	9.125	–	635	–	635
Valencia	1.301	901	2.202	1.051	742	–	1.400	3.805	–	4.295	–	4.295
C. VALENCIANA	1.559	1.346	2.905	1.301	1.180	2.800	1.929	6.759	5	10.484	14	10.498
R. DE MURCIA	–	2.063	2.063	–	1.924	–	–	11.695	–	22.501	–	22.501
Badajoz	–	4.170	4.170	–	3.848	1.000	–	20.360	9	78.345	9	78.354
Cáceres	–	845	845	–	504	1.000	–	19.705	9	9.931	9	9.940
EXTREMADURA	–	5.015	5.015	–	4.352	2.000	–	20.284	9	88.276	18	88.294
Almería	–	69	69	–	65	–	–	6.600	–	429	–	429
Cádiz	–	10	10	–	10	–	–	4.000	–	40	–	40
Córdoba	–	519	519	–	510	4.665	–	12.500	–	6.375	–	6.375
Granada	–	77	77	–	77	1.300	–	3.922	44	302	57	359
Huelva	105	440	545	105	440	545	2.885	12.950	–	6.000	–	6.000
Jaén	10	162	172	5	162	10.545	2.300	6.700	–	1.097	–	1.097
Málaga	1	67	68	1	67	–	400	5.150	–	345	–	345
Sevilla	162	1.343	1.505	160	1.283	–	9.750	22.450	–	30.364	–	30.364
ANDALUCÍA	278	2.687	2.965	271	2.614	17.055	6.918	16.480	3	44.952	57	45.009
Las Palmas	18	93	111	18	93	30.095	3.000	20.000	5	1.915	150	2.065
S.C. de Tenerife	37	25	62	36	24	40.305	2.000	15.000	3	432	121	553
CANARIAS	55	118	173	54	117	70.400	2.333	18.974	4	2.347	271	2.618
ESPAÑA	3.173	13.799	16.972	2.830	12.432	594.130	3.230	14.529	17	189.772	9.896	199.668

SUPERFICIES Y PRODUCCIONES DE CULTIVOS

13.9.12.1. FRUTALES DE FRUTO FRESCO NO CÍTRICOS-HIGUERA: Serie histórica de superficie, árboles diseminados, rendimiento, producción, precio, valor

Años	Superficie en plantación regular		Árboles diseminados (miles de árboles)	Rendimiento de la superficie en producción (qm/ha)	Producción (miles de toneladas)	Precio medio percibido por los agricultores (euros/100kg)	Valor (miles de euros)
	Total (miles de hectáreas)	En producción (miles de hectáreas)					
2000	19,6	19,5	622	28,7	56,0	91,6	51.331
2001	19,0	19,0	547	22,8	43,2	87,7	37.837
2002	19,3	19,2	588	21,4	41,1	90,5	37.206
2003	19,8	19,8	527	22,0	43,5	102,3	44.526
2004	19,5	18,1	435	22,9	41,3	121,7	50.242
2005	19,3	17,6	397	20,1	35,3	126,3	44.571
2006	12,3	10,9	355	24,3	26,4	103,5	27.367
2007	12,3	10,7	344	24,1	25,9	131,9	34.160
2008	12,5	11,1	340	27,9	30,8	110,9	34.191
2009	12,0	10,4	321	27,9	29,1	99,2	28.875
2010	12,0	10,1	321	29,0	29,1	133,0	38.741

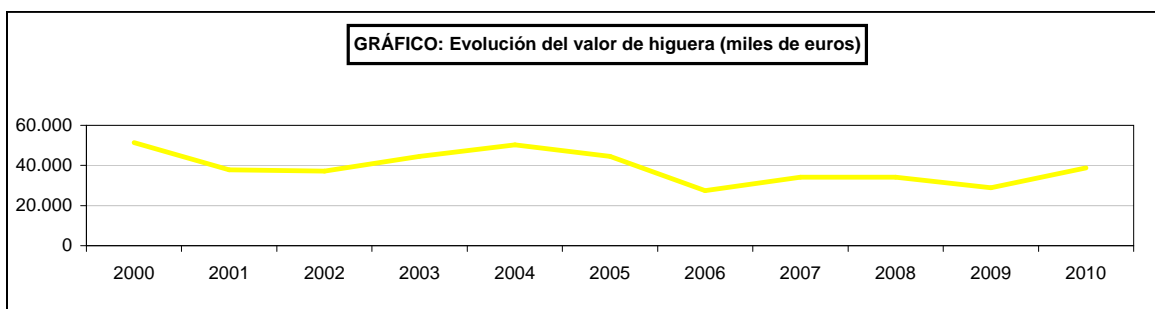
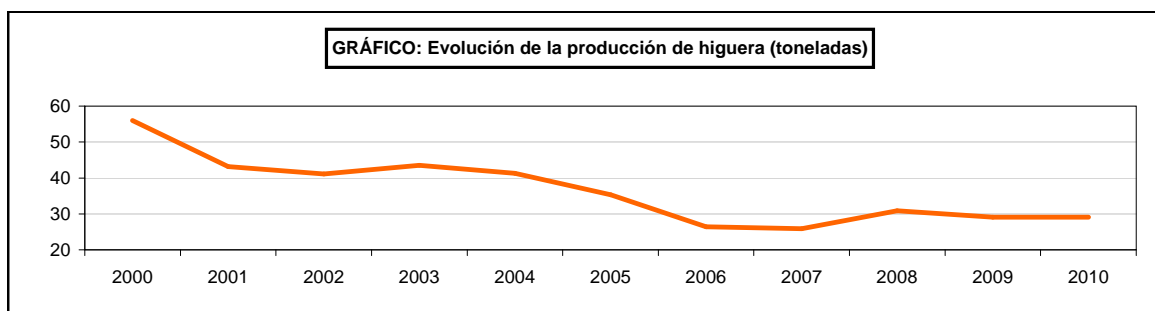
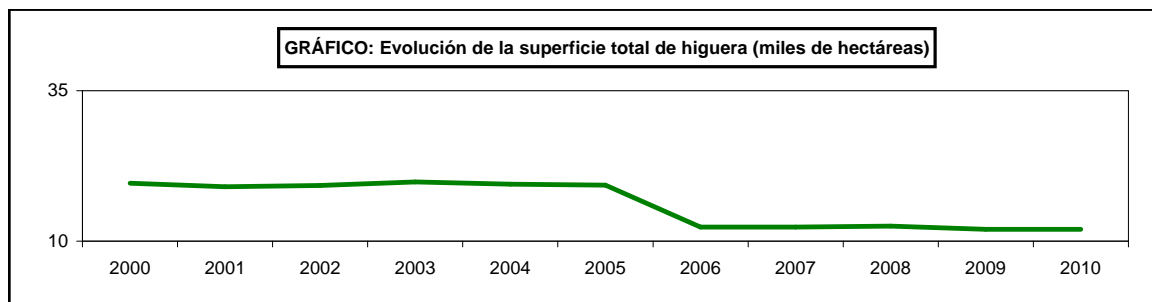

SUPERFICIES Y PROPIEDADES DE CULTIVOS

13.9.12.2. FRUTALES DE FRUTO FRESCO NO CÍTRICOS-HIGUERA: Análisis provincial de superficie, árboles diseminados, rendimiento y producción, 2010

Provincias y Comunidades Autónomas	Superficie en plantación regular (hectáreas)					Árboles diseminados (número)	Rendimiento			Producción (toneladas)		
	Total			En producción			Superficie en producción (kg/ha)		Árboles diseminados (kg/árbol)	En plantación regular	Árboles diseminados	Producción Total
	Secano	Regadío	Total	Secano	Regadío		Secano	Regadío				
A Coruña	261	65	326	261	65	10.196	4.500	5.200	20	1.512	204	1.716
Lugo	60	15	75	60	15	1.128	4.500	5.200	20	348	23	371
Ourense	136	34	170	136	34	2.913	5.000	5.300	20	860	58	918
Pontevedra	54	13	67	54	13	5.362	5.000	5.200	12	338	64	402
GALICIA	511	127	638	511	127	19.599	4.686	5.227	18	3.058	349	3.407
P. DE ASTURIAS	-	-	-	-	-	20.000	-	-	2	-	40	40
CANTABRIA	-	-	-	-	-	1.320	-	-	15	-	20	20
Alava	-	-	-	-	-	2.625	-	-	19	-	50	50
Guipúzcoa	-	-	-	-	-	5.000	-	-	13	-	65	65
Vizcaya	1	-	1	1	-	9.050	-	-	13	-	118	118
PAÍS VASCO	1	-	1	1	-	16.675	-	-	14	-	233	233
NAVARRA	-	-	-	-	-	2.800	-	-	15	-	42	42
LA RIOJA	-	15	15	-	10	-	-	5.000	-	50	-	50
Huesca	-	2	2	-	2	-	-	8.000	-	16	-	16
Teruel	18	6	24	2	1	-	1.500	13.000	-	16	-	16
Zaragoza	26	40	66	26	39	-	3.000	6.000	-	312	-	312
ARAGÓN	44	48	92	28	42	-	2.893	6.262	-	344	-	344
Barcelona	10	12	22	10	11	3.127	7.140	13.187	20	216	63	279
Girona	3	2	5	2	-	29	1.600	-	20	3	1	4
Lleida	-	150	150	-	130	404	-	12.500	17	1.625	7	1.632
Tarragona	-	-	-	-	-	4.980	-	-	15	-	75	75
CATALUÑA	13	164	177	12	141	8.540	6.217	12.554	17	1.844	146	1.990
BALEARES	2.265	22	2.287	1.022	22	28.000	1.000	2.000	14	1.066	392	1.458
Ávila	127	107	234	127	104	17.999	5.450	12.800	30	2.023	540	2.563
Burgos	-	-	-	-	-	2.129	-	-	5	-	10	10
León	-	-	-	-	-	1.668	-	-	6	-	10	10
Palencia	-	-	-	-	-	1.533	-	-	40	-	61	61
Salamanca	-	-	-	-	-	2.265	-	-	3	-	7	7
Valladolid	1	-	1	1	-	-	2.000	-	-	2	-	2
Zamora	1	1	2	1	1	-	3.000	6.000	-	9	-	9
CASTILLA Y LEÓN	129	108	237	129	105	25.594	5.404	12.735	25	2.034	628	2.662
MADRID	47	-	47	24	-	1.000	3.000	-	6	72	6	78
Albacete	-	-	-	-	-	9.533	-	-	-	-	-	-
Ciudad Real	-	-	-	-	-	5.916	-	-	20	-	118	118
Cuenca	-	-	-	-	-	5.080	-	-	9	-	46	46
Toledo	158	84	242	158	84	53.532	4.500	7.500	35	1.341	1.874	3.215
CASTILLA-LA MANCHA	158	84	242	158	84	74.061	4.500	7.500	28	1.341	2.038	3.379
Alicante	-	444	444	-	427	1.800	-	5.800	12	2.476	22	2.498
Castellón	6	2	8	5	2	-	550	1.300	-	5	-	5
Valencia	37	32	69	29	26	-	1.500	7.000	-	226	-	226
C. VALENCIANA	43	478	521	34	455	1.800	1.360	5.849	12	2.707	22	2.729
R. DE MURCIA	24	64	88	21	64	-	350	4.600	-	302	-	302
Badajoz	2.800	-	2.800	2.770	-	5.000	1.843	-	30	5.105	150	5.255
Cáceres	2.320	-	2.320	2.287	-	4.000	2.190	-	30	5.009	120	5.129
EXTREMADURA	5.120	-	5.120	5.057	-	9.000	2.000	-	30	10.114	270	10.384
Almería	29	24	53	29	24	-	1.310	4.167	-	138	-	138
Cádiz	-	-	-	-	-	-	-	-	-	-	-	-
Córdoba	27	10	37	21	9	11.475	600	1.300	-	24	-	24
Granada	1.248	7	1.255	1.161	7	1.400	1.500	3.700	15	1.768	21	1.789
Huelva	230	35	265	170	35	-	900	6.750	-	390	-	390
Jaén	2	55	57	2	55	38.111	1.900	2.700	-	152	-	152
Málaga	149	58	207	145	57	-	500	1.800	-	175	-	175
Sevilla	-	-	-	-	-	-	-	-	-	-	-	-
ANDALUCÍA	1.685	189	1.874	1.528	187	50.986	1.323	3.342	-	2.647	21	2.668
Las Palmas	1	1	2	1	1	26.325	500	3.000	7	4	184	188
S.C. de Tenerife	278	10	288	278	10	38.830	500	3.000	3	170	116	286
CANARIAS	279	11	290	279	11	65.155	500	3.000	5	174	300	474
ESPAÑA	10.319	1.310	11.629	8.804	1.248	324.530	1.974	6.708	14	25.753	4.507	30.260

SUPERFICIES Y PRODUCCIONES DE CULTIVOS

13.9.13.1. FRUTALES DE FRUTO FRESCO NO CÍTRICOS-CHIRIMOYO: Serie histórica de superficie, árboles diseminados, rendimiento, producción, precio y valor

Años	Superficie en plantación regular		Árboles diseminados (miles de árboles)	Rendimiento de la superficie en producción (qm/ha)	Producción (toneladas)	Precio medio percibido por los agricultores (euros/100kg)	Valor (miles de euros)
	Total (hectáreas)	En producción (hectáreas)					
2000	3088	3080	18,0	101,3	31208	96,5	30.119
2001	3249	3238	18,6	98,9	32035	85,7	27.444
2002	3241	3241	27,6	85,9	27828	141,3	39.318
2003	3290	3263	28,6	79,2	25853	94,6	24.444
2004	3291	3270	43,1	69,4	22710	85,3	19.374
2005	3229	3218	11,1	69,8	22451	110,5	24.808
2006	3230	3219	9,0	90,2	29025	83,6	24.256
2007	3281	3270	11,5	90,7	29671	131,3	38.970
2008	3256	3226	12,1	159,2	51356	126,6	65.027
2009	3159	3158	17,8	122,8	38775	125,3	48.581
2010	3177	3161	15,1	158,9	50241	120,6	60.576

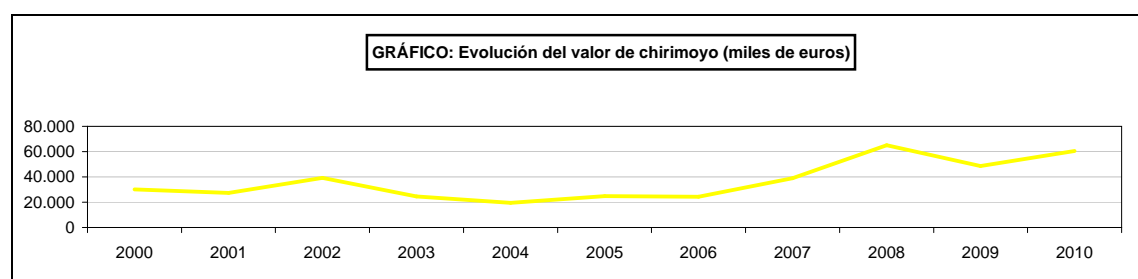
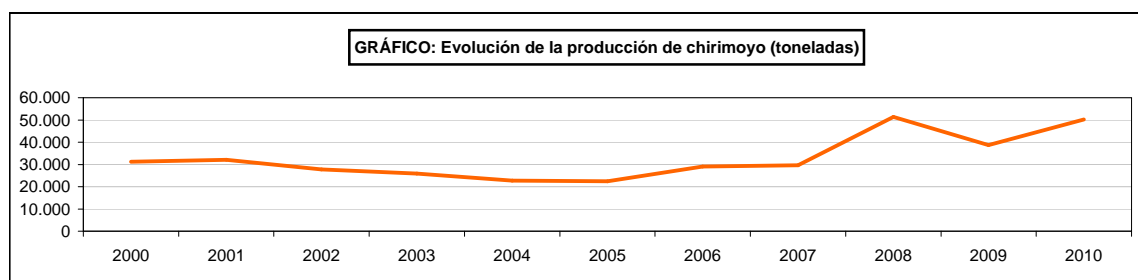
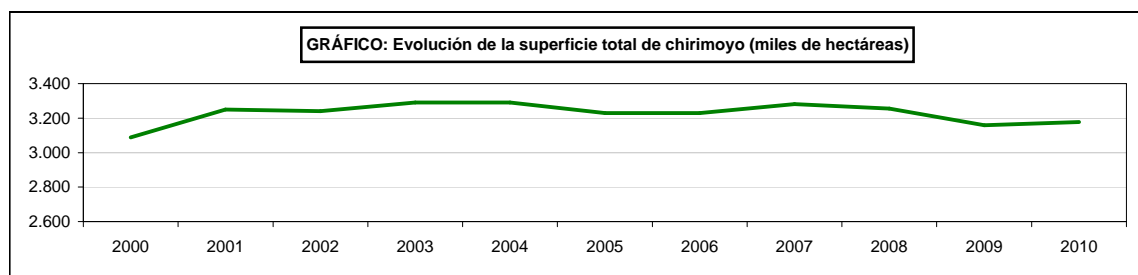

SUPERFICIES Y PROPIEDADES DE CULTIVOS

13.9.13.2. FRUTALES DE FRUTO FRESCO NO CÍTRICOS-CHIRIMOYO: Análisis provincial de superficie, árboles diseminados, rendimiento y producción, 2010

Provincias y Comunidades Autónomas	Superficie en plantación regular (hectáreas)					Árboles diseminados (número)	Rendimiento			Producción (toneladas)		
	Total			En producción			Superficie en producción (kg/ha)		Árboles diseminados (kg/árbol)	En palntación regular	Árboles diseminados	Producción Total
	Secano	Regadio	Total	Secano	Regadio		Secano	Regadio				
Tarragona	-	-	-	-	-	185	-	-	10	-	2	2
CATALUÑA	-	-	-	-	-	185	-	-	10	-	2	2
BALEARES	-	2	2	-	2	180	-	9.500	15	19	3	22
Avila	-	20	20	-	20	3.000	-	4.000	15	80	45	125
León	-	-	-	-	-	72	-	-	8	-	1	1
Salamanca	-	-	-	-	-	140	-	-	3	-	-	-
CASTILLA Y LEÓN	-	20	20	-	20	3.212	-	4.000	14	80	46	126
Alicante	-	9	9	-	9	300	-	10.000	16	90	5	95
C. VALENCIANA	-	9	9	-	9	300	-	10.000	16	90	5	95
Cádiz	-	30	30	-	30	-	-	4.000	-	120	-	120
Granada	-	2.900	2.900	-	2.893	-	-	16.039	-	46.400	-	46.400
Jaén	-	-	-	-	-	80	-	-	-	-	-	-
Málaga	-	211	211	-	202	-	-	17.000	-	3.434	-	3.434
ANDALUCÍA	-	3.141	3.141	-	3.125	80	-	15.986	-	49.954	-	49.954
Las Palmas	-	-	-	-	-	10.040	-	-	2	-	20	20
S.C. de Tenerife	-	5	5	-	5	1.085	-	3.700	3	19	3	22
CANARIAS	-	5	5	-	5	11.125	-	3.700	2	19	23	42
ESPAÑA	-	3.177	3.177	-	3.161	15.082	-	15.869	5	50.162	79	50.241

SUPERFICIES Y PRODUCCIONES DE CULTIVOS

13.9.14.1. FRUTALES DE FRUTO FRESCO NO CÍTRICOS-GRANADO: Serie histórica de superficie, árboles diseminados, rendimiento, producción, precio y valor

Años	Superficie en plantación regular		Árboles diseminados (miles de árboles)	Rendimiento de la superficie en producción (qm/ha)	Producción (toneladas)	Precio medio percibido por los agricultores (euros/100kg)	Valor (miles de euros)
	Total (hectáreas)	En producción (hectáreas)					
2000	2820	2703	61	123,5	33.386	39,72	13.261
2001	2732	2657	60	125,4	33.322	51,62	17.201
2002	2927	2864	98	130,7	37.424	52,99	19.831
2003	2577	2537	102	139,2	35.320	49,75	17.572
2004	2367	2326	97	128,1	29.804	59,47	17.724
2005	2354	2314	53	124,5	28.812	51,34	14.792
2006	2325	2270	43	120,7	27.389	69,30	18.981
2007	2321	2281	37	112,4	25.632	83,01	21.277
2008	2387	2302	27	100,6	23.169	87,95	20.377
2009	2285	2230	20	100,0	22.311	59,59	13.295
2010	2425	2198	23	120,9	26.582	80,20	21.319

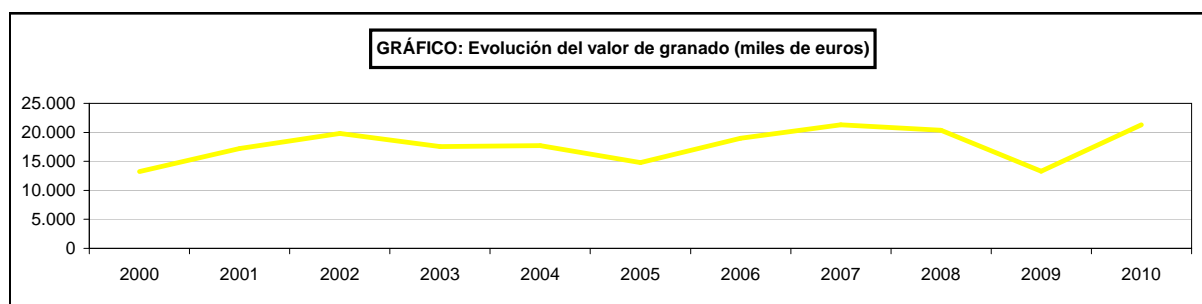
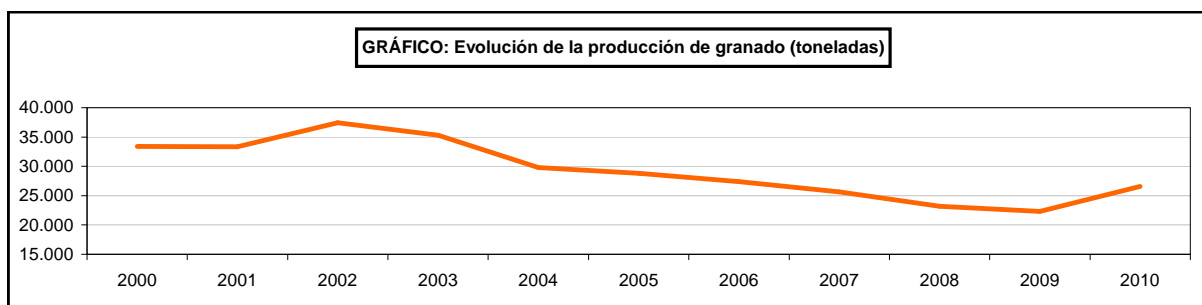
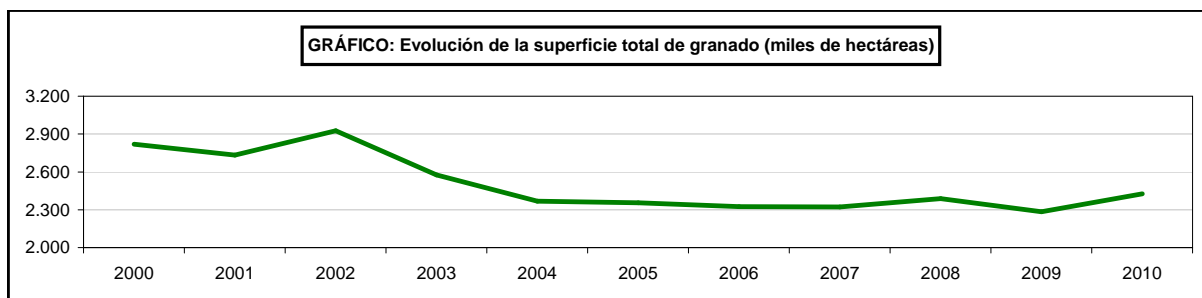

SUPERFICIES Y PROPIEDADES DE CULTIVOS

13.9.14.2. . FRUTALES DE FRUTO FRESCO NO CÍTRICOS-GRANADO: Análisis provincial de superficie, árboles diseminados, rendimiento y producción, 2010

Provincias y Comunidades Autónomas	Superficie en plantación regular (hectáreas)					Árboles diseminados (número)	Rendimiento		Producción (toneladas)			
	Total			En producción			Superficie en producción (kg/ha)		En palntación regular	Árboles diseminados	Producción Total	
	Secano	Regadío	Total	Secano	Regadío		Secano	Regadío				
Barcelona	-	-	-	-	-	237	-	-	6	-	1	1
Tarragona	-	-	-	-	-	550	-	-	10	-	6	6
CATALUÑA	-	-	-	-	-	787	-	-	9	-	7	7
BALEARES	-	2	2	-	2	1.500	-	9.500	14	19	21	40
Ávila	-	-	-	-	-	64	-	-	30	-	2	2
Palencia	-	-	-	-	-	6	-	-	-	-	-	-
CASTILLA Y LEÓN	-	-	-	-	-	70	-	-	27	-	2	2
MADRID	-	-	-	-	-	146	-	-	3	-	-	-
Albacete	-	-	-	-	-	628	-	-	-	-	-	-
Ciudad Real	-	-	-	-	-	478	-	-	15	-	7	7
CASTILLA-LA MANCHA	-	-	-	-	-	1.106	-	-	6	-	7	7
Alicante	-	1.954	1.954	-	1.913	1.600	-	13.000	10	24.869	16	24.885
Castellón	-	3	3	-	3	-	-	2.500	-	8	-	8
Valencia	4	84	88	3	15	-	1.400	13.000	8	199	-	199
C. VALENCIANA	4	2.041	2.045	3	1.931	1.600	1.400	12.984	10	25.076	16	25.092
R. DE MURCIA	-	171	171	-	93	-	-	3.275	-	305	-	305
Badajoz	-	25	25	-	-	1.000	-	-	8	-	8	8
Cáceres	-	-	-	-	-	1.000	-	-	8	-	8	8
EXTREMADURA	-	25	25	-	-	2.000	-	-	8	-	16	16
Almería	-	24	24	-	24	-	-	11.000	-	264	-	264
Cádiz	-	26	26	-	26	-	-	4.000	-	104	-	104
Córdoba	19	22	41	11	22	5.401	1.500	5.500	-	138	-	138
Granada	-	13	13	-	13	2.500	-	11.000	16	143	40	183
Jaén	-	2	2	-	2	5.335	-	4.000	-	8	-	8
Málaga	16	60	76	11	60	-	2.000	6.500	-	412	-	412
ANDALUCÍA	35	147	182	22	147	13.236	1.750	7.007	3	1.069	40	1.109
Las Palmas	-	-	-	-	-	1.545	-	-	2	-	3	3
S.C. de Tenerife	-	-	-	-	-	745	-	-	2	-	1	1
CANARIAS	-	-	-	-	-	2.290	-	-	2	-	4	4
ESPAÑA	39	2.386	2.425	25	2.173	22.735	1.708	12.161	5	26.469	113	26.582

SUPERFICIES Y PRODUCCIONES DE CULTIVOS

13.9.15.1. FRUTALES DE FRUTO FRESCO NO CÍTRICOS-AGUACATE: Serie histórica de superficie, árboles diseminados, rendimiento, producción, precio, valor

Años	Superficie en plantación regular		Árboles diseminados (miles de árboles)	Rendimiento de la superficie en producción (qm/ha)	Producción (toneladas)	Precio medio percibido por los agricultores (euros/100kg)	Valor (miles de euros)
	Total (hectáreas)	En producción (hectáreas)					
2000	8759	8338	60	75,0	63.843	96,01	61.293
2001	9072	8613	59	85,4	74.981	117,86	88.373
2002	9033	8522	60	85,1	74.204	104,77	77.744
2003	9420	9005	61	83,7	76.609	139,37	106.770
2004	9722	9290	57	82,1	76.297	92,52	70.590
2005	9907	9288	53	80,7	74.994	106,93	80.191
2006	9801	9141	50	87,3	79.824	114,75	91.598
2007	9981	9439	50	87,0	82.116	113,83	93.473
2008	10023	9540	50	77,1	73.585	121,48	89.391
2009	10016	9687	51	74,3	71.931	120,80	86.893
2010	10470	9919	51	76,3	75.655	131,55	99.524

GRÁFICO: Evolución de la superficie total de aguacate (miles de hectáreas)



GRÁFICO: Evolución de la producción de aguacate (toneladas)



GRÁFICO: Evolución del valor de aguacate (miles de euros)

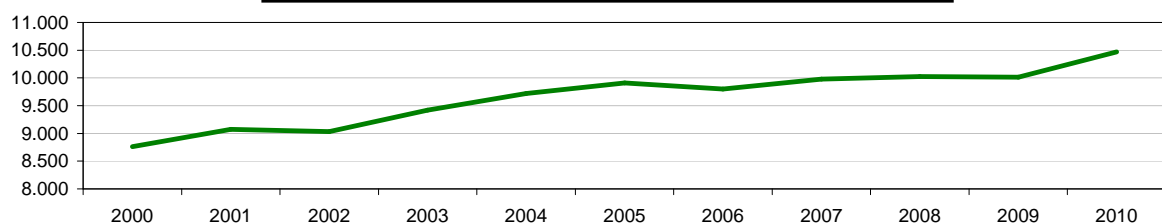

SUPERFICIES Y PROPIEDADES DE CULTIVOS

13.9.15.2. FRUTALES DE FRUTO FRESCO NO CÍTRICOS-AGUACATE: Análisis provincial de superficie, árboles diseminados, rendimiento y producción, 2010

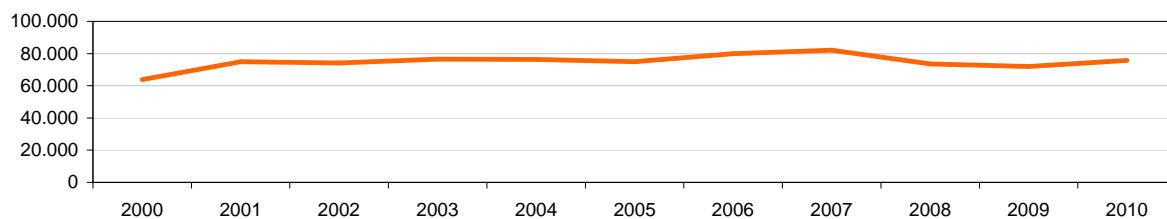
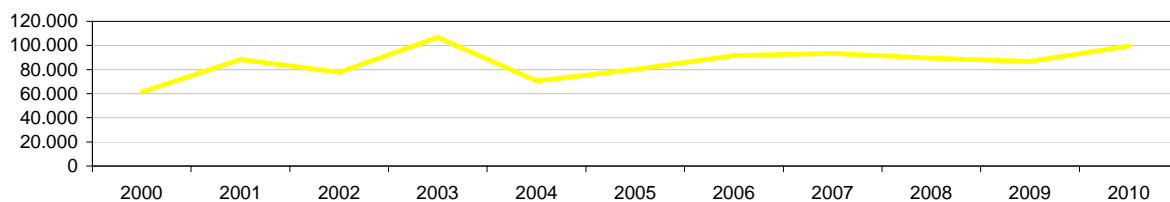
Provincias y Comunidades Autónomas	Superficie en plantación regular (hectáreas)					Árboles diseminados (número)	Rendimiento		Producción (toneladas)			
	Secano	Total		En producción			Superficie en producción (kg/ha)		Árboles diseminados (kg/árbol)	En palntación regular	Árboles diseminados	Producción Total
		Regadío	Total	Secano	Regadío		Secano	Regadío				
Barcelona	-	-	-	-	-	10	-	-	15	-	-	-
CATALUÑA	-	-	-	-	-	10	-	-	15	-	-	-
BALEARES	-	8	8	-	5	1.250	-	10.000	10	50	13	63
Avila	-	-	-	-	-	1	-	-	-	-	-	-
CASTILLA Y LEÓN	-	-	-	-	-	1	-	-	-	-	-	-
Alicante	-	81	81	-	55	400	-	9.500	14	522	6	528
Castellón	-	1	1	-	1	-	-	10.000	-	10	-	10
Valencia	-	54	54	-	19	-	-	13.600	-	258	-	258
C. VALENCIANA	-	136	136	-	75	400	-	10.545	14	790	6	796
Almería	-	12	12	-	12	-	-	7.000	-	84	-	84
Cádiz	-	296	296	-	296	-	-	7.550	-	2.235	-	2.235
Granada	-	2.624	2.624	-	2.601	7.000	-	8.979	28	23.354	196	23.550
Huelva	-	46	46	-	46	-	-	3.250	-	150	-	150
Jaen	-	-	-	-	-	17	-	-	-	-	-	-
Málaga	3	6.358	6.361	3	6.018	-	1.200	7.003	-	42.147	-	42.147
Sevilla	-	10	10	-	10	-	-	6.300	-	63	-	63
ANDALUCÍA	3	9.346	9.349	3	8.983	7.017	1.200	7.573	28	68.033	196	68.229
Las Palmas	-	93	93	-	93	23.578	-	10.000	20	929	472	1.401
S.C. de Tenerife	-	884	884	-	760	18.709	-	6.576	9	4.998	168	5.166
CANARIAS	-	977	977	-	853	42.287	-	6.949	15	5.927	640	6.567
ESPAÑA	3	10.467	10.470	3	9.916	50.965	1.200	7.543	17	74.800	855	75.655

SUPERFICIES Y PRODUCCIONES DE CULTIVOS

13.9.16.1. FRUTALES DE FRUTO FRESCO NO CÍTRICOS-PLATANERA: Serie histórica de superficie, árboles diseminados, rendimiento, producción, precio, valor

Años	Superficie en plantación regular		Árboles diseminados (miles de árboles)	Rendimiento de la superficie en producción (qm/ha)	Producción (toneladas)	Precio medio percibido por los agricultores (euros/100kg)	Valor (miles de euros)
	Total (miles de hectáreas)	En producción (miles de hectáreas)					
2000	8,9	8,8	12	451,1	397,0	22,96	91.170
2001	9,2	9,2	6	459,1	421,9	23,67	99.871
2002	9,2	9,2	6	445,7	408,7	27,38	111.911
2003	9,6	9,6	6	417,5	402,1	29,99	120.587
2004	9,7	9,7	5	431,0	418,1	24,87	103.987
2005	9,6	9,6	5	361,4	345,2	49,25	169.989
2006	9,6	9,6	5	364,1	348,4	43,75	152.411
2007	9,6	9,6	5	374,4	358,1	44,80	160.436
2008	9,1	9,1	5	408,1	371,2	46,84	173.883
2009	9,1	9,1	6	387,1	352,5	47,04	165.826
2010	9,1	9,1	2	435,7	396,6	32,86	130.319

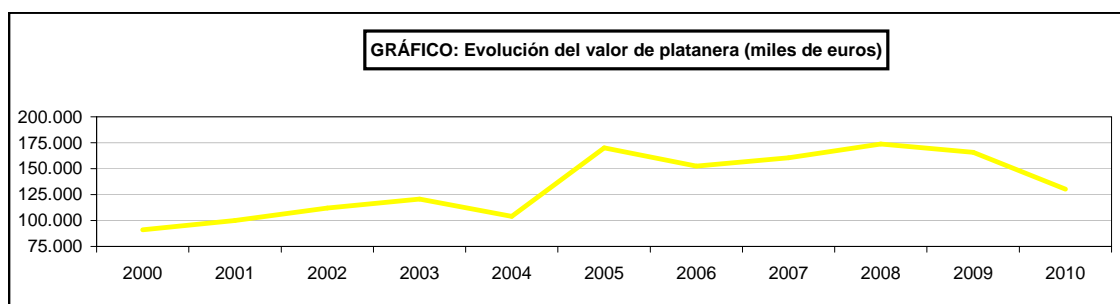
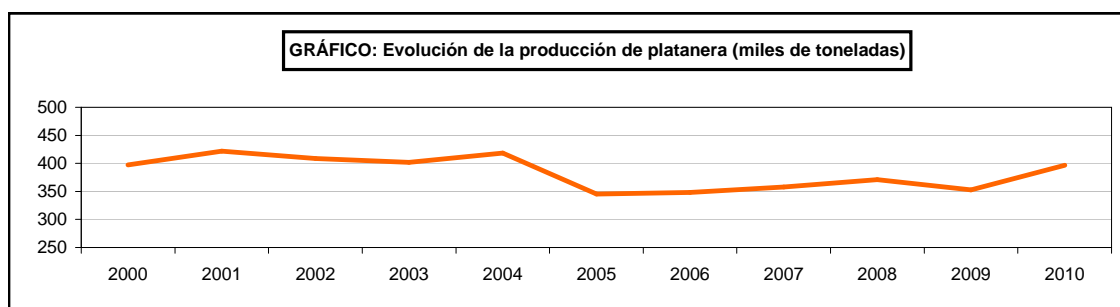
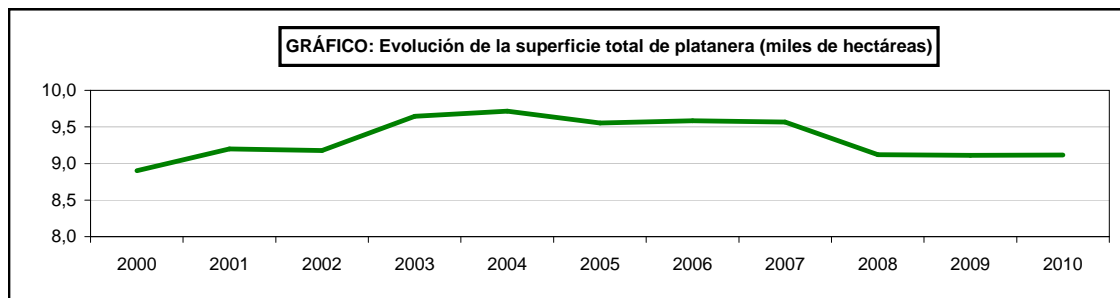

SUPERFICIES Y PROPIEDADES DE CULTIVOS

13.9.16.2. FRUTALES DE FRUTO FRESCO NO CÍTRICOS-PLATANERA: Análisis provincial de superficie, árboles diseminados, rendimiento y producción, 2010

Provincias y Comunidades Autónomas	Superficie en plantación regular (hectáreas)						Árboles diseminados (número)	Rendimiento		Producción (toneladas)		
	Total		En producción		Superficie en producción (kg/ha)			Árboles diseminados (kg/árbol)	En palntación regular	Árboles diseminados	Producción Total	
	Secano	Regadío	Secano	Regadío	Secano	Regadío						
BALEARES	-	1	1	-	1	-	-	50.000	-	50	-	50
Alicante	-	2	2	-	2	250	-	6.000	11	12	3	15
C. VALENCIANA	-	2	2	-	2	250	-	6.000	11	12	3	15
Granada	-	2	2	-	2	300	-	6.350	11	13	3	16
Jaen	-	-	-	-	-	965	-	-	-	-	-	-
ANDALUCÍA	-	2	2	-	2	1.265	-	6.350	3	13	3	16
Las Palmas	-	1.811	1.811	-	1.811	-	-	43.483	-	78.747	-	78.747
S.C. de Tenerife	-	7.301	7.301	-	7.287	-	-	43.607	-	317.761	-	317.761
CANARIAS	-	9.112	9.112	-	9.098	-	-	43.582	-	396.508	-	396.508
ESPAÑA	-	9.117	9.117	-	9.103	1.515	-	43.567	4	396.583	6	396.589

SUPERFICIES Y PRODUCCIONES DE CULTIVOS

13.9.17.1. FRUTALES DE FRUTO FRESCO NO CÍTRICOS-KIWI: Serie histórica de superficie, árboles diseminados, rendimiento, producción, precio y valor

Años	Superficie en plantación regular		Árboles diseminados (miles de árboles)	Rendimiento de la superficie en producción (qm/ha)	Producción (toneladas)	Precio medio percibido por los agricultores (euros/100kg)	Valor (miles de euros)
	Total (hectáreas)	En producción (hectáreas)					
2000	896	871	42	164,0	14.285	91,78	13.111
2001	804	776	46	115,1	8.935	93,16	8.324
2002	1154	1139	107	129,2	14.718	125,81	18.517
2003	1171	1151	105	110,3	12.696	78,14	9.921
2004	1198	1179	107	92,7	10.931	78,14	8.541
2005	1174	1164	107	99,3	11.555	77,78	8.987
2006	1186	1167	105	158,2	18.463	79,23	14.628
2007	1158	1120	109	125,3	14.036	66,44	9.326
2008	1187	1147	103	155,2	17.799	73,07	13.006
2009	1183	1132	100	223,4	25.285	67,99	17.191
2010	1196	1150	101	223,3	25.676	71,88	18.456

GRÁFICO: Evolución de la superficie total de kiwi (miles de hectáreas)



GRÁFICO: Evolución de la producción de kiwi (toneladas)



GRÁFICO: Evolución del valor de kiwi (miles de euros)

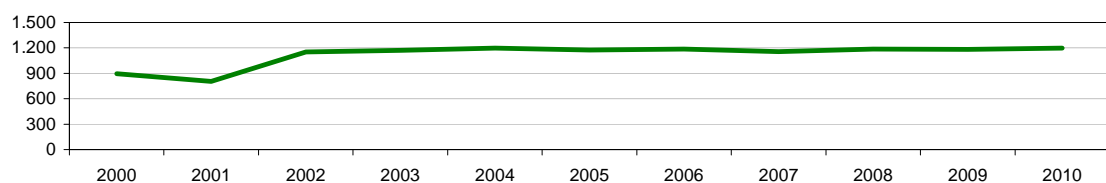

SUPERFICIES Y PROPIEDADES DE CULTIVOS

13.9.17.2. FRUTALES DE FRUTO FRESCO NO CÍTRICOS-KIWI: Análisis provincial de superficie, árboles diseminados, rendimiento y producción, 2010

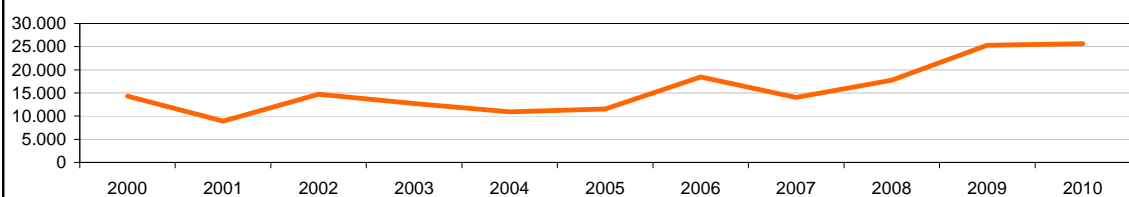
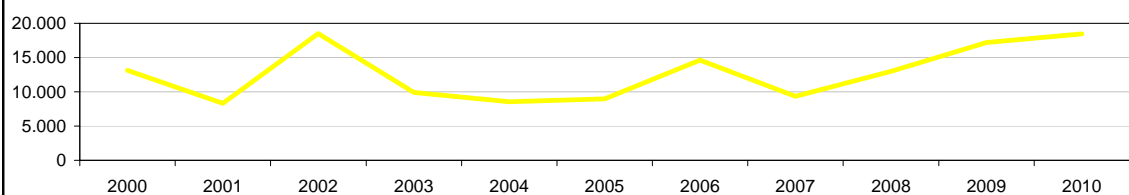
Provincias y Comunidades Autónomas	Superficie en plantación regular (hectáreas)						Arboles diseminados (número)	Rendimiento			Producción (toneladas)		
	Total		Total	En producción		Superficie en producción (kg/ha)		Arboles diseminados (kg/árbol)	En palntación regular	Árboles diseminados	Producción Total		
	Secano	Regadío		Secano	Regadío	Secano						Regadío	
A Coruña	214	53	267	214	53	70.987	10.000	31.670	30	3.818	2.130	5.948	
Lugo	14	3	17	14	3	2.231	8.000	22.840	25	180	56	236	
Ourense	15	4	19	15	4	2.661	10.000	28.500	35	264	93	357	
Pontevedra	427	107	534	427	107	10.942	26.700	30.000	25	14.610	274	14.884	
GALICIA	670	167	837	670	167	86.821	20.601	30.365	29	18.872	2.553	21.425	
P. DE ASTURIAS	-	165	165	-	140	10.000	-	13.000	8	1.820	80	1.900	
Alava	-	4	4	-	4	-	-	12.500	-	50	-	50	
Guipúzcoa	-	40	40	-	40	1.500	-	12.000	16	480	24	504	
Vizcaya	-	59	59	-	59	815	-	11.000	18	649	15	664	
PAIS VASCO	-	103	103	-	103	2.315	-	11.447	17	1.179	39	1.218	
NAVARRA	-	24	24	-	18	-	-	28.667	-	516	-	516	
LA RIOJA	-	5	5	-	5	-	-	11.000	-	55	-	55	
Huesca	-	-	-	-	-	-	5.500	-	-	-	-	-	
Zaragoza	-	4	4	-	4	-	-	7.500	-	30	-	30	
ARAGÓN	-	4	4	-	4	-	-	7.500	-	30	-	30	
Barcelona	-	15	15	-	15	-	-	13.466	-	202	-	202	
CATALUÑA	-	15	15	-	15	-	-	13.466	-	202	-	202	
BALEARES	-	7	7	-	7	-	-	2.000	-	14	-	14	
Castellón	-	2	2	-	2	-	-	15.000	-	30	-	30	
Valencia	-	21	21	-	9	-	-	21.600	-	194	-	194	
C. VALENCIANA	-	23	23	-	11	-	-	20.400	-	224	-	224	
Cáceres	-	6	6	-	4	-	-	14.120	-	56	-	56	
EXTREMADURA	-	6	6	-	4	-	-	14.120	-	56	-	56	
Las Palmas	-	2	2	-	2	570	-	5.000	3	10	2	12	
S.C. de Tenerife	-	5	5	-	4	900	1.000	4.756	5	19	5	24	
CANARIAS	-	7	7	-	6	1.470	-	4.837	4	29	7	36	
ESPAÑA	670	526	1.196	670	480	100.606	20.601	19.160	27	22.997	2.679	25.676	

SUPERFICIES Y PRODUCCIONES DE CULTIVOS

13.9.18.1. FRUTALES DE FRUTO FRESCO NO CÍTRICOS-PALMERA DATILERA: Serie histórica de superficie, árboles diseminados, rendimiento, producción, precio y valor

Años	Superficie en plantación regular		Árboles diseminados (miles de árboles)	Rendimiento de la superficie en producción (qm/ha)	Producción (toneladas)	Precio medio percibido por los agricultores (euros/100kg)	Valor (miles de euros)
	Total (hectáreas)	En producción (hectáreas)					
2003	764	759	16	47,2	3.580	195,10	6.985
2004	866	853	26	50,1	4.273	214,99	9.187
2005	893	883	25	49,4	4.360	163,02	7.108
2006	865	855	24	54,1	4.622	319,91	14.786
2007	840	827	24	54,3	4.494	246,97	11.099
2008	837	827	23	54,2	4.481	246,97	11.067
2009	830	820	23	54,1	4.435	-	-
2010	736	731	23	54,7	4.002	-	-

GRÁFICO: Evolución de la superficie total de palmera datilera(hectáreas)



GRÁFICO: Evolución de la producción de palmera datilera (toneladas)



GRÁFICO: Evolución del valor de palmera datilera (miles de euros)

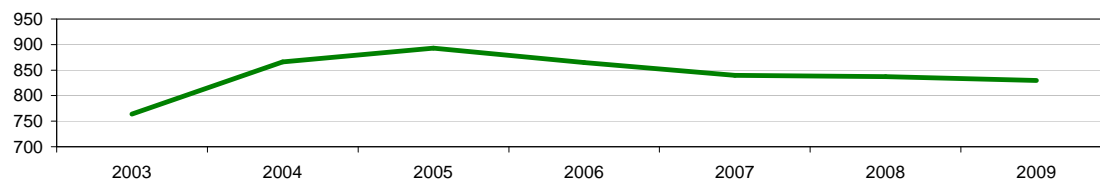

SUPERFICIES Y PROPIEDADES DE CULTIVOS

13.9.18.2. FRUTALES DE FRUTO FRESCO NO CÍTRICOS-PALMERA DATILERA : Análisis provincial de superficie, árboles diseminados, rendimiento y producción, 2010

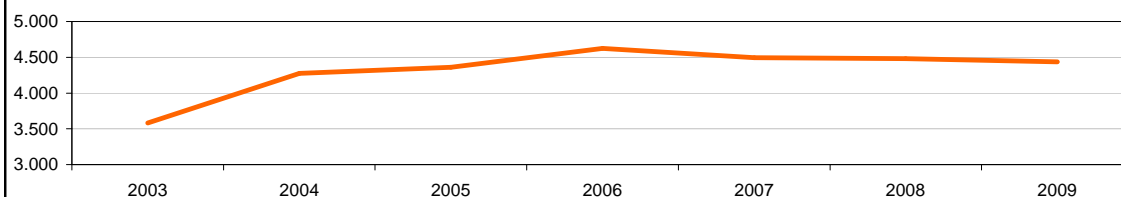
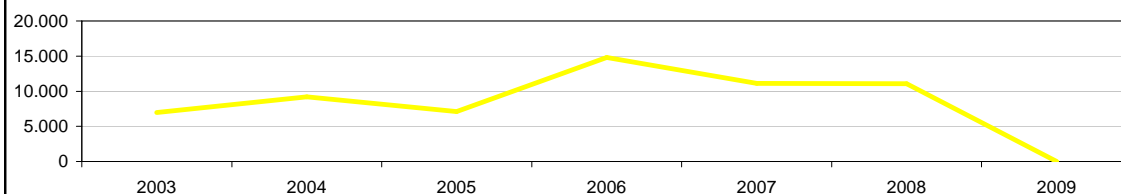
Provincias y Comunidades Autónomas	Superficie en plantación regular (hectáreas)					Arboles diseminados (número)	Rendimiento			Producción (toneladas)		
	Total			En producción			Superficie en producción (kg/ha)		Arboles diseminados (kg/árbol)	En palntación regular	Árboles diseminados	Producción Total
	Secano	Regadío	Total	Secano	Regadío		Secano	Regadío				
Zaragoza	1	-	1	1	-	-	-	-	-	-	-	
ARAGÓN	1	-	1	1	-	-	-	-	-	-	-	
BALEARES	-	-	-	-	-	100	-	-	20	-	2	
Avila	-	-	-	-	-	1	-	-	-	-	-	
Salamanca	-	-	-	-	-	75	-	-	-	-	-	
CASTILLA Y LEÓN	-	-	-	-	-	76	-	-	-	-	-	
Alicante	-	730	730	-	725	18.000	-	5.000	20	3.625	360	
C. VALENCIANA	-	730	730	-	725	18.000	-	5.000	20	3.625	360	
Almería	5	-	5	5	-	-	600	-	-	3	3	
Córdoba	-	-	-	-	-	97	-	-	-	-	-	
Granada	-	-	-	-	-	100	-	-	29	-	3	
Jaén	-	-	-	-	-	293	-	-	-	-	-	
ANDALUCÍA	5	-	5	5	-	490	600	-	6	3	6	
Las Palmas	-	-	-	-	-	4.400	-	-	2	-	9	
CANARIAS	-	-	-	-	-	4.400	-	-	2	-	9	
ESPAÑA	6	730	736	6	725	23.066	500	5.000	16	3.625	377	

SUPERFICIES Y PROPIEDADES DE CULTIVOS

13.9.19.1. FRUTALES DE FRUTO FRESCO NO CÍTRICOS-CHUMBERA: Análisis provincial de superficie, árboles diseminados, rendimiento y producción, 2010

Provincias y Comunidades Autónomas	Superficie en plantación regular (hectáreas)					Árboles diseminados (número)	Rendimiento			Producción (toneladas)		
	Total		En producción		Superficie en producción (kg/ha)		Árboles diseminados (kg/árbol)	En palntación regular	Árboles diseminados	Producción Total		
	Secano	Regadío	Secano	Regadío	Secano						Regadío	
Barcelona	-	3	3	-	3	-	-	7.000	-	21	-	21
CATALUÑA	-	3	3	-	3	-	-	7.000	-	21	-	21
BALEARES	60	-	60	-	-	4.000	-	-	10	-	-	40
Avila	-	-	-	-	-	5	-	-	-	-	-	-
CASTILLA Y LEÓN	-	-	-	-	-	5	-	-	-	-	-	-
Albacete	-	-	-	-	-	240	-	-	-	-	-	-
CASTILLA-LA MANCHA	-	-	-	-	-	240	-	-	-	-	-	-
Alicante	-	5	5	-	3	1.500	-	8.000	20	24	30	54
C. VALENCIANA	-	5	5	-	3	1.500	-	8.000	20	24	30	54
R. DE MURCIA	14	12	26	12	12	-	2.400	8.000	-	125	-	125
Badajoz	-	-	-	-	-	6.000	-	-	8	-	48	48
Cáceres	-	-	-	-	-	2.000	-	-	8	-	16	16
EXTREMADURA	-	-	-	-	-	8.000	-	-	8	-	64	64
Almería	72	-	72	72	-	-	2.500	-	-	180	-	180
Córdoba	8	6	14	6	6	18.915	2.500	4.000	-	39	-	39
Granada	-	-	-	-	-	20.000	-	-	9	-	180	180
Jaén	-	-	-	-	-	8.133	-	-	-	-	-	-
Málaga	79	12	91	79	12	-	1.800	5.000	-	202	-	202
Sevilla	-	-	-	-	-	-	-	-	-	-	-	-
ANDALUCÍA	159	18	177	157	18	47.048	2.148	4.667	4	421	180	601
Las Palmas	7	3	10	7	3	73.140	429	8.333	2	28	146	174
S.C. de Tenerife	68	13	81	68	13	63.000	1.000	5.150	2	135	126	261
CANARIAS	75	16	91	75	16	136.140	947	5.747	2	163	272	435
ESPAÑA	308	54	362	244	52	196.933	1.791	6.095	3	754	586	1.340

FRUTALES NO CITRICOS

13.9.20.1. FRUTALES DE FRUTO FRESCO NO CÍTRICOS-FRAMBUESO: Análisis provincial de superficie, árboles diseminados, rendimiento y producción, 2010

Provincias y Comunidades Autónomas	Superficie en plantación regular (hectáreas)					Árboles diseminados (número)	Rendimiento		Producción (toneladas)			
	Total		Total	En producción			Superficie en producción (kg/ha)		Árboles diseminados (kg/árbol)	En palntación regular	Árboles diseminados	Producción Total
	Secano	Regadío		Secano	Regadío		Secano	Regadío				
P. DE ASTURIAS	-	1	1	-	1	1.000	-	3.000	-	3	-	3
Barcelona	-	1	1	-	1	-	-	3.000	-	3	-	3
CATALUÑA	-	1	1	-	1	-	-	3.000	-	3	-	3
Avila	-	12	12	-	12	60	-	16.000	10	191	1	192
CASTILLA Y LEÓN	-	12	12	-	12	60	-	16.000	10	191	1	192
Cáceres	-	70	70	-	70	-	-	7.413	-	519	-	519
EXTREMADURA	-	70	70	-	70	-	-	7.413	-	519	-	519
Granada	-	21	21	-	21	-	-	9.995	-	209	-	209
Huelva	-	920	920	-	920	-	-	9.021	-	8.300	-	8.300
ANDALUCÍA	-	941	941	-	941	-	-	9.043	-	8.509	-	8.509
ESPAÑA	-	1.025	1.025	-	1.025	1.060	-	9.001	1	9.225	1	9.226

SUPERFICIES Y PRODUCCIONES DE CULTIVOS

13.9.21.1. OTROS FRUTALES DE FRUTO CARNOZO NO CÍTRICOS: Análisis provincial de superficie, árboles diseminados, rendimiento y producción, 2010

Provincias y Comunidades Autónomas	Superficie en plantación regular (hectáreas)					Árboles diseminados (número)	Rendimiento		Producción (con cáscara) (toneladas)			
	Total			En producción			Superficie en producción (kg/ha)		Árboles diseminados (kg/árbol)	En palntación regular	Árboles diseminados	Producción Total
	Secano	Regadio	Total	Secano	Regadio		Secano	Regadio				
P. DE ASTURIAS	-	44	44	-	32	4.000	-	3.000	1	94	4	98
CANTABRIA	3	-	3	3	-	-	8.000	-	-	24	-	24
NAVARRA	-	166	166	-	159	-	-	4.200	-	668	-	668
LA RIOJA	2	-	2	2	-	-	2.000	-	-	4	-	4
Huesca	-	58	58	-	30	-	-	8.000	-	240	-	240
ARAGÓN	-	58	58	-	30	-	-	8.000	-	240	-	240
Barcelona	5	6	11	5	6	2.672	4.250	12.445	15	96	40	136
Tarragona	-	2	2	-	-	300	-	-	10	-	3	3
CATALUÑA	5	8	13	5	6	2.972	4.250	12.445	14	96	43	139
BALEARES	-	-	-	-	-	1.300	-	-	13	-	17	17
Burgos	-	-	-	-	-	750	-	-	2	-	1	1
León	-	22	22	-	22	15	-	7.000	12	154	-	154
Palencia	7	-	7	7	-	982	500	-	1	3	1	4
CASTILLA Y LEÓN	7	22	29	7	22	1.747	500	7.000	2	157	2	159
MADRID	-	1	1	-	1	121	-	10.000	2	10	-	10
Albacete	-	-	-	-	-	492	-	-	-	-	-	-
CASTILLA-LA MANCHA	-	-	-	-	-	492	-	-	-	-	-	-
Alicante	-	2	2	-	1	600	-	13.500	15	14	9	23
Castellón	-	224	224	-	192	-	-	3.155	-	606	-	606
Valencia	116	5.201	5.317	115	2.583	-	12.000	36.500	-	95.660	-	95.660
C. VALENCIANA	116	5.427	5.543	115	2.776	600	12.000	34.185	15	96.280	9	96.289
R. DE MURCIA	4	15	19	4	13	-	600	10.000	-	132	-	132
Almería	-	6	6	-	6	-	-	3.833	-	23	-	23
Córdoba	76	114	190	66	113	1.086	1.000	5.000	-	631	-	631
Granada	-	152	152	-	131	12.800	-	11.626	30	1.523	384	1.907
Jaén	6	8	14	2	8	4.759	2.200	4.500	-	40	-	40
Málaga	-	2.027	2.027	-	1.700	-	-	11.000	-	18.700	-	18.700
Sevilla	163	378	541	158	311	-	1.635	6.210	-	2.189	-	2.189
ANDALUCÍA	245	2.685	2.930	226	2.269	18.645	1.455	10.039	21	23.106	384	23.490
Las Palmas	-	367	367	-	367	35.909	-	25.168	7	9.237	251	9.488
S.C. de Tenerife	18	513	531	18	448	83.685	3.100	32.600	6	14.661	502	15.163
CANARIAS	18	880	898	18	815	119.594	3.100	29.253	6	23.898	753	24.651
ESPAÑA	400	9.306	9.706	380	6.123	149.471	4.789	23.337	8	144.709	1.212	145.921

SUPERFICIES Y PRODUCCIONES DE CULTIVOS

13.10.1.1. FRUTALES DE FRUTO SECO-ALMENDRO: Serie histórica de superficie, árboles diseminados, rendimiento, producción, precio, valor

Años	Superficie en plantación regular		Árboles diseminados (miles de árboles)	Rendimiento de la superficie en producción (qm/ha)	Producción (toneladas)	Precio medio percibido por los agricultores (euros/100kg)	Valor (miles de euros)
	Total (miles de hectáreas)	En producción (miles de hectáreas)					
2000	670,5	650,7	1.995	3,5	225	69,09	155.582
2001	658,8	627,9	2.312	4,1	255	67,16	171.003
2002	649,0	602,4	2.252	4,6	279	68,68	191.889
2003	641,7	596,9	2.123	3,6	214	91,93	197.142
2004	622,6	593,3	1.729	1,5	87	134,86	116.818
2005	625,5	585,3	976	3,7	218	145,00	315.910
2006	578,7	549,5	892	5,7	313	97,16	303.821
2007	563,8	537,6	798	3,5	188	88,74	166.526
2008	566,9	541,0	751	3,3	180	86,62	156.005
2009	562,6	536,2	782	5,0	271	61,63	166.824
2010	547,8	517,6	872	4,3	222	72,67	161.485

⁽¹⁾ En equivalente con cáscara, siendo el coeficiente de conversión de almendra pelada a con cáscara 3,30.

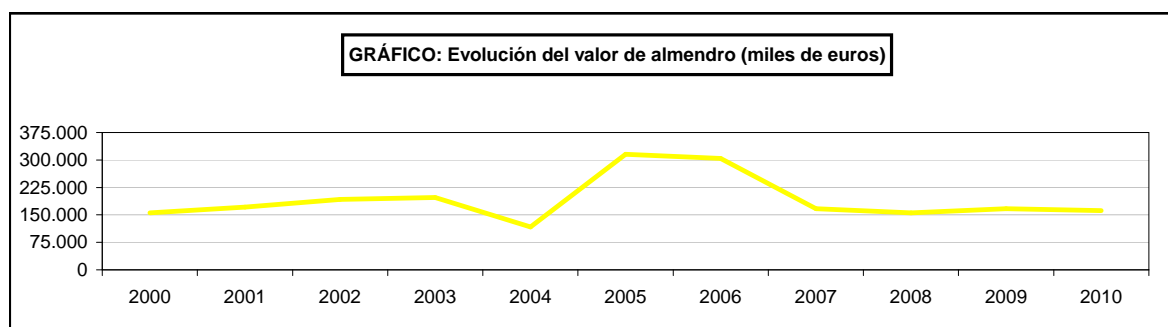
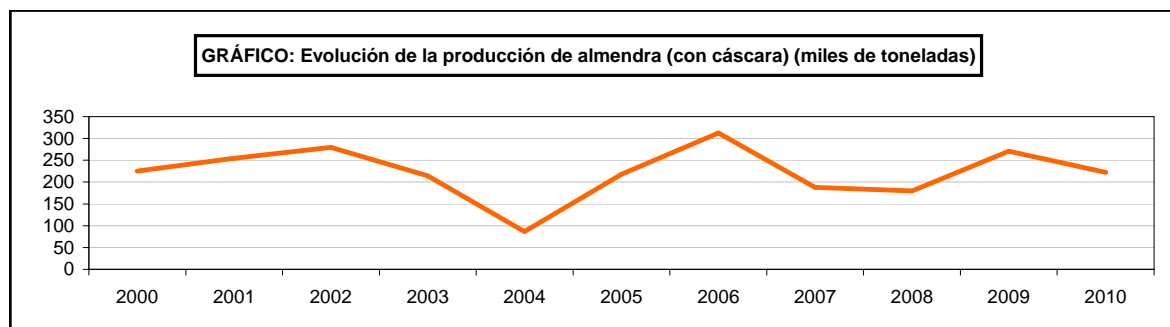
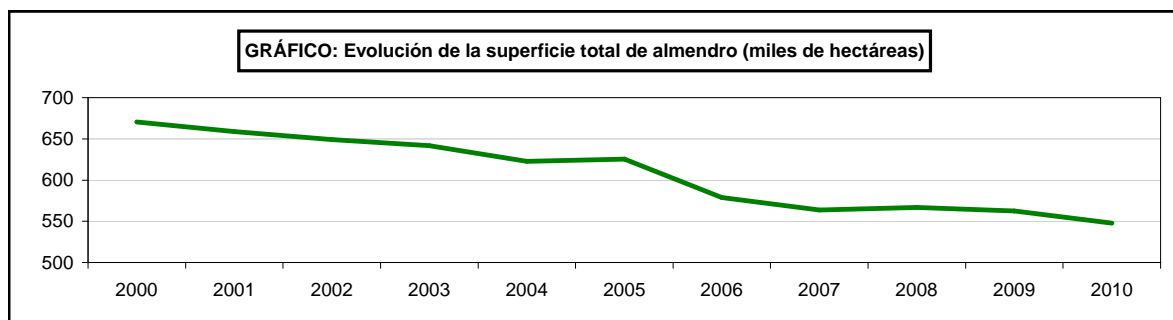

SUPERFICIES Y PRODUCCIONES DE CULTIVOS

13.10.1.2. FRUTALES DE FRUTO SECO-ALMENDRO: Análisis provincial de superficie, árboles diseminados, rendimiento y producción, 2010

Provincias y Comunidades Autónomas	Superficie en plantación regular (hectáreas)						Árboles diseminados (número)	Rendimiento			Producción (con cáscara) (toneladas)		
	Total			En producción				Superficie en producción (kg/ha)		Árboles diseminados (kg/árbol)	En plantación regular	Árboles diseminados	Producción Total
	Secano	Regadio	Total	Secano	Regadio	Total		Secano	Regadio				
CANTABRIA	4	-	4	4	-	-	2.500	-	-	-	10	-	10
Alava	75	-	75	75	-	12.875	500	-	2	37	26	63	
Vizcaya	-	-	-	-	-	40	-	-	3	-	-	-	
PAÍS VASCO	75	-	75	75	-	12.915	500	-	2	37	26	63	
NAVARRA	2.764	1.368	4.132	2.730	1.294	4.100	241	804	3	1.697	12	1.709	
LA RIOJA	9.114	489	9.603	5.975	383	-	597	1.411	-	4.107	-	4.107	
Huesca	9.129	1.163	10.292	9.033	1.083	-	800	1.703	-	9.071	-	9.071	
Teruel	21.452	540	21.992	20.852	486	-	628	722	-	13.446	-	13.446	
Zaragoza	33.836	4.669	38.505	33.836	4.669	-	485	877	-	20.505	-	20.505	
ARAGÓN	64.417	6.372	70.789	63.721	6.238	-	576	1.008	-	43.022	-	43.022	
Barcelona	1.069	14	1.083	1.069	14	22.709	406	1.041	2	449	45	494	
Girona	497	-	497	327	-	28	650	-	20	212	1	213	
Lleida	16.505	1.420	17.925	16.503	1.420	840	1.000	341	7	7.402	6	7.408	
Tarragona	20.810	1.858	22.668	20.805	1.858	25.160	528	957	3	12.764	75	12.839	
CATALUÑA	38.881	3.292	42.173	38.704	3.292	48.823	446	1.083	3	20.827	127	20.954	
BALEARES	24.123	320	24.443	20.594	210	117.400	256	1.020	5	5.486	587	6.073	
Ávila	11	2	13	11	2	751	850	1.500	18	12	13	25	
Burgos	76	3	79	75	3	22.959	120	150	3	9	69	78	
León	14	1	15	14	1	840	1.000	4.000	5	18	4	22	
Palencia	19	-	19	8	-	10.078	500	-	1	4	10	14	
Salamanca	654	-	654	654	-	7.130	180	-	1	118	7	125	
Segovia	22	-	22	22	-	5.205	600	-	2	14	10	24	
Soria	341	8	349	341	8	-	600	800	-	211	-	211	
Valladolid	46	-	46	44	-	-	2.090	-	-	92	-	92	
Zamora	125	7	132	119	7	-	1.150	2.200	-	152	-	152	
CASTILLA Y LEÓN	1.308	21	1.329	1.288	21	46.963	466	1.393	2	630	113	743	
MADRID	559	2	561	497	2	36.120	407	-	1	202	36	238	
Albacete	28.859	6.585	35.444	25.222	4.531	47.290	234	580	-	8.530	-	8.530	
Ciudad Real	4.263	625	4.888	3.209	458	35.797	1.300	1.900	20	5.042	716	5.758	
Cuenca	12.624	16	12.640	12.580	16	188.430	600	1.000	3	7.564	565	8.129	
Guadalajara	113	-	113	113	-	13.698	500	-	6	57	82	139	
Toledo	8.205	525	8.730	6.290	320	2.131	1.200	2.000	3	8.188	6	8.194	
CASTILLA-LA MANCHA	54.064	7.751	61.815	47.414	5.325	287.346	532	780	5	29.381	1.369	30.750	
Alicante	20.413	5.621	26.034	20.289	5.451	30.100	422	1.408	2	16.246	60	16.306	
Castellón	36.240	2.190	38.430	34.677	1.901	-	408	875	-	15.810	-	15.810	
Valencia	37.125	1.703	38.828	30.603	1.431	-	240	840	-	8.547	-	8.547	
C. VALENCIANA	93.778	9.514	103.292	85.569	8.783	30.100	351	1.200	2	40.603	60	40.663	
R. DE MURCIA	64.438	6.287	70.725	61.853	5.601	-	365	599	-	25.931	-	25.931	
Badajoz	1.892	415	2.307	1.823	415	900	467	1.638	3	1.531	3	1.534	
Cáceres	358	65	423	352	65	500	434	1.370	3	241	2	243	
EXTREMADURA	2.250	480	2.730	2.175	480	1.400	462	1.602	3	1.772	5	1.777	
Almería	57.389	1.747	59.136	56.894	1.736	-	180	601	-	11.285	-	11.285	
Cádiz	137	36	173	137	36	-	800	925	-	142	-	142	
Córdoba	1.741	178	1.919	1.737	173	25.515	265	690	-	580	-	580	
Granada	73.139	2.169	75.308	73.139	2.169	13.748	325	1.171	1	26.310	14	26.324	
Huelva	920	40	960	800	40	-	1.150	3.250	-	1.050	-	1.050	
Jaén	2.977	57	3.034	2.923	57	45.223	650	1.200	-	1.968	-	1.968	
Málaga	13.740	13	13.753	13.682	13	-	263	1.200	-	3.614	-	3.614	
Sevilla	908	715	1.623	850	703	-	500	760	-	959	-	959	
ANDALUCÍA	150.951	4.955	155.906	150.162	4.927	84.486	276	910	-	45.908	14	45.922	
Las Palmas	57	4	61	57	4	163.110	200	1.000	1	15	163	178	
S.C. de Tenerife	184	-	184	184	-	39.688	200	1.000	1	37	40	77	
CANARIAS	241	4	245	241	4	202.798	200	1.000	1	52	203	255	
ESPAÑA	506.967	40.855	547.822	481.002	36.560	872.451	384	957	3	219.665	2.552	222.217	

SUPERFICIES Y PRODUCCIONES DE CULTIVOS

13.10.2.1. FRUTALES DE FRUTO SECO-AVELLANO: Serie histórica de superficie, árboles diseminados, rendimiento, producción, precio, valor

Años	Superficie en plantación regular		Árboles diseminados (miles de árboles)	Rendimiento de la superficie en producción (qm/ha)	Producción (toneladas)	Precio medio percibido por los agricultores (euros/100kg)	Valor (miles de euros)
	Total (hectáreas)	En producción (hectáreas)					
2000	23.570	23.404	450	10,8	25.188	125,10	31.510
2001	22.534	21.388	362	12,5	26.711	124,67	33.301
2002	22.397	19.010	192	12,0	22.781	95,39	21.731
2003	21.583	18.909	186	6,6	12.559	96,48	12.117
2004	20.395	20.110	184	13,2	26.629	150,14	39.981
2005	20.343	20.006	329	11,5	23.027	242,62	55.868
2006	19.937	19.487	182	12,7	24.810	192,02	47.640
2007	16.802	16.653	197	9,7	16.134	167,19	26.974
2008	15.411	15.236	151	16,0	24.330	137,58	33.473
2009	14.536	14.180	281	7,3	10.290	107,61	11.073
2010	13.803	13.718	278	11,0	15.086	143,57	21.659

⁽¹⁾ En equivalente con cáscara, siendo el coeficiente de conversión de avellana pelada a con cáscara 2,03.

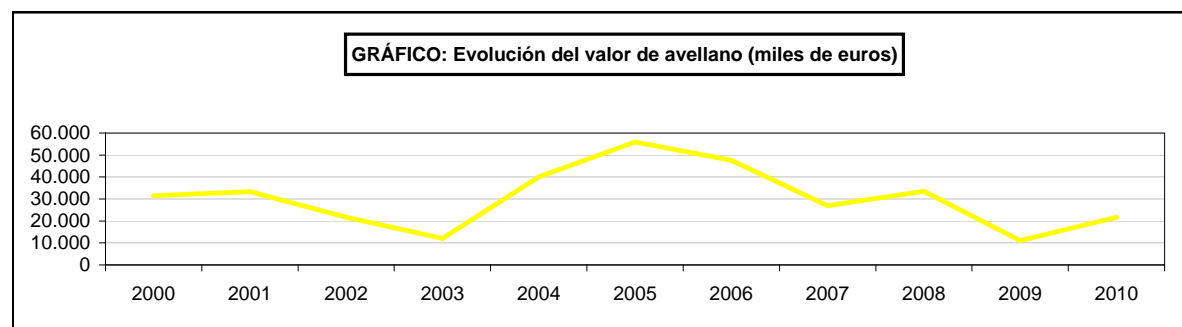
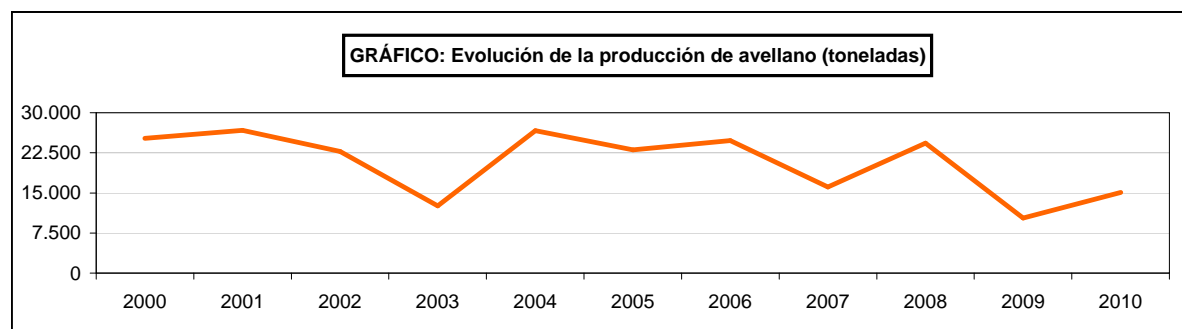
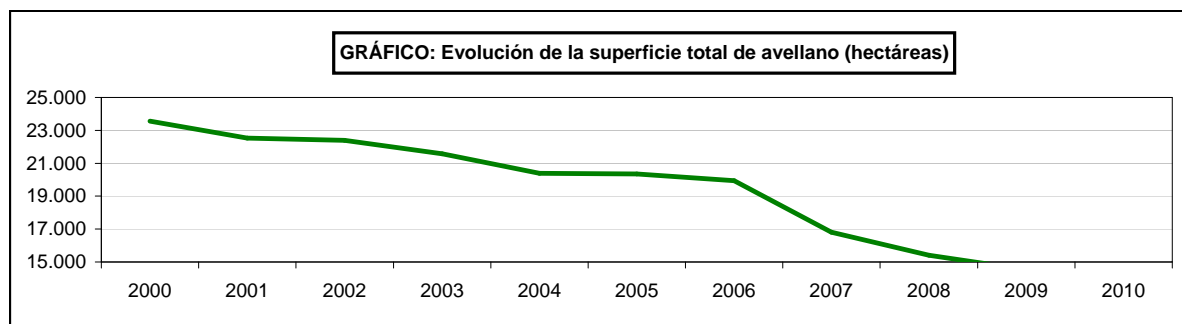

SUPERFICIES Y PRODUCCIONES DE CULTIVOS

13.10.2.2. FRUTALES DE FRUTO SECO-AVELLANO: Análisis provincial de superficie, árboles diseminados, rendimiento y producción, 2010

Provincias y Comunidades Autónomas	Superficie en plantación regular (hectáreas)					Árboles diseminados (número)	Rendimiento			Producción (toneladas)		
	Total			En producción			Superficie en producción (kg/ha)		Árboles diseminados (kg/árbol)	En plantación regular	Árboles diseminados	Producción Total
	Secano	Regadío	Total	Secano	Regadío		Secano	Regadío				
P. DE ASTURIAS	-	-	-	-	-	220.000	-	-	-	88	-	88
Alava	80	-	80	80	-	3.160	950	-	4	76	13	89
Guipúzcoa	26	-	26	26	-	16.000	1.050	-	5	27	80	107
Vizcaya	28	-	28	28	-	22.850	1.200	-	6	34	137	171
PAÍS VASCO	134	-	134	134	-	42.010	1.022	-	5	137	230	367
NAVARRA	7	-	7	7	-	4.500	950	-	1	6	5	11
Huesca	4	-	4	4	-	-	750	-	-	3	-	3
Teruel	17	8	25	16	8	-	700	1.500	-	23	-	23
ARAGÓN	21	8	29	20	8	-	710	1.500	-	26	-	26
Barcelona	77	39	116	77	39	2.982	315	995	4	63	12	75
Girona	530	414	944	520	414	-	500	1.200	-	757	-	757
Lleida	5	6	11	5	6	-	450	1.135	-	9	-	9
Tarragona	3.988	7.508	11.496	3.987	7.490	3.163	500	1.535	2	13.491	6	13.497
CATALUÑA	4.600	7.967	12.567	4.589	7.949	6.145	497	1.515	3	14.320	18	14.338
Ávila	-	-	-	-	-	565	-	-	-	-	-	-
Burgos	-	-	-	-	-	1.552	-	-	1	-	1	1
León	-	-	-	-	-	1.495	-	-	6	-	9	9
Salamanca	-	-	-	-	-	70	-	-	-	-	-	-
Valladolid	2	-	2	-	-	-	-	-	-	-	-	-
CASTILLA Y LEÓN	2	-	2	-	-	3.682	-	-	3	-	10	10
MADRID	-	-	-	-	-	165	-	-	1	-	-	-
Alicante	2	-	2	2	-	750	400	-	-	1	-	1
Castellón	1.019	15	1.034	969	14	-	215	1.000	-	222	-	222
Valencia	3	1	4	1	1	-	3.000	9.000	-	12	-	12
C. VALENCIANA	1.024	16	1.040	972	15	750	218	1.533	-	235	-	235
R. DE MURCIA	19	-	19	19	-	-	500	-	-	10	-	10
Córdoba	-	-	-	-	-	283	-	-	-	-	-	-
Jaén	-	-	-	-	-	345	-	-	-	-	-	-
Málaga	-	5	5	-	5	-	-	-	-	-	-	-
ANDALUCÍA	-	5	5	-	5	628	-	-	-	-	-	-
Las Palmas	-	-	-	-	-	307	-	-	-	-	-	-
S.C. de Tenerife	-	-	-	-	-	200	-	-	3	-	1	1
CANARIAS	-	-	-	-	-	507	-	-	1	-	1	1
ESPAÑA	5.807	7.996	13.803	5.741	7.977	278.387	463	1.514	1	14.822	264	15.086

SUPERFICIES Y PRODUCCIONES DE CULTIVOS

13.10.3.1. FRUTALES DE FRUTO SECO-NOGAL: Serie histórica de superficie, árboles diseminados, rendimiento, producción, precio, valor

Años	Superficie en plantación regular		Árboles diseminados (miles de árboles)	Rendimiento de la superficie en producción (qm/ha)	Producción (toneladas)	Precio medio percibido por los agricultores (euros/100kg)	Valor (miles de euros)
	Total (hectáreas)	En producción (hectáreas)					
2000	4.065	3.349	439	34,1	11.418	191,59	21.876
2001	4.287	3.446	417	34,5	11.903	171,86	20.456
2002	5.333	3.341	418	40,9	13.657	206,55	28.209
2003	5.515	3.525	279	26,7	9.418	183,19	17.253
2004	5.978	5.071	254	16,8	8.514	183,19	15.597
2005	5.846	5.092	251	16,9	8.629	192,24	16.588
2006	6.134	4.875	232	20,8	10.140	207,91	21.082
2007	7.147	5.650	217	16,8	9.512	220,04	20.930
2008	7.418	6.434	232	18,2	11.682	225,30	26.320
2009	7.765	6.586	213	20,2	13.299	214,29	28.498
2010	7.962	6.843	224	19,5	13.378	203,56	27.232

(1) En equivalente con cáscara, siendo el coeficiente de conversión de nuez pelada a con cáscara 3,30.

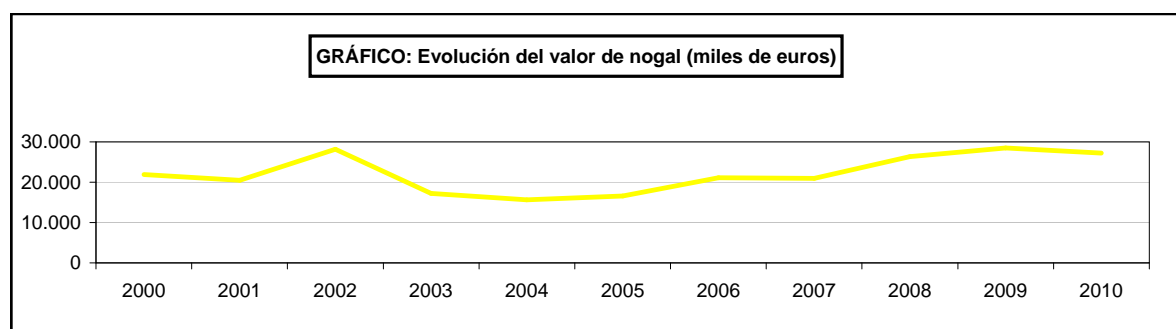
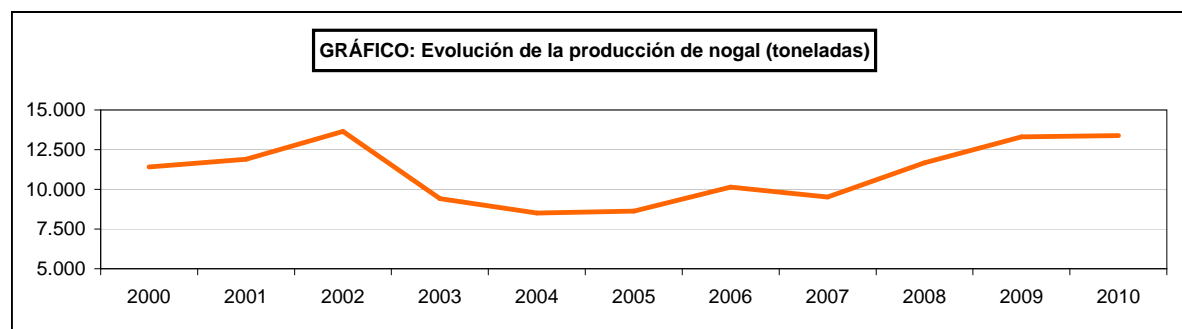
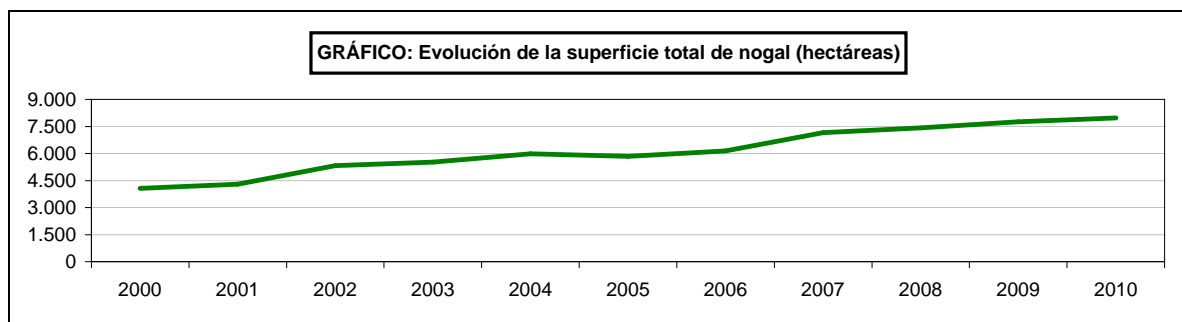

SUPERFICIES Y PRODUCCIONES DE CULTIVOS

13.10.3.2. FRUTALES DE FRUTO SECO-NOGAL: Análisis provincial de superficie, árboles diseminados, rendimiento y producción, 2010

Provincias y Comunidades Autónomas	Superficie en plantación regular (hectáreas)					Árboles diseminados (número)	Rendimiento			Producción (toneladas)		
	Total		En producción		Superficie en producción (kg/ha)		Árboles diseminados (kg/árbol)	En plantación regular	Árboles diseminados	Producción Total		
	Secano	Regadío	Secano	Regadío	Secano						Regadío	
A Coruña	112	28	140	112	28	3.288	3.400	4.200	50	499	164	663
Lugo	163	41	204	163	41	1.521	3.500	4.500	50	755	76	831
Ourense	136	34	170	136	34	4.371	3.500	4.500	50	629	219	848
Pontevedra	23	6	29	23	6	1.738	3.500	4.500	25	108	43	151
GALICIA	434	109	543	434	109	10.918	3.474	4.423	46	1.991	502	2.493
P. DE ASTURIAS	-	-	-	-	-	35.000	-	-	2	-	53	53
CANTABRIA	1	-	1	1	-	814	2.000	-	15	2	12	14
Alava	9	-	9	9	-	9.985	1.700	-	8	15	80	95
Guipúzcoa	49	-	49	46	-	35.000	2.170	-	7	100	245	345
Vizcaya	64	-	64	60	-	14.850	2.200	-	10	132	149	281
PAÍS VASCO	122	-	122	115	-	59.835	2.149	-	8	247	474	721
NAVARRA	187	77	264	175	57	11.318	670	1.298	7	191	79	270
LA RIOJA	222	160	382	114	105	-	550	1.500	-	220	-	220
Huesca	8	74	82	8	68	-	850	5.988	-	414	-	414
Teruel	61	56	117	50	47	-	700	2.489	-	152	-	152
Zaragoza	8	64	72	7	61	-	1.200	3.000	-	191	-	191
ARAGÓN	77	194	271	65	176	-	772	4.018	-	757	-	757
Barcelona	53	20	73	46	20	1.456	341	583	8	27	12	39
Girona	138	162	300	118	160	14	992	2.500	10	517	-	517
Lleida	93	278	371	93	278	2.267	902	2.397	14	749	32	781
Tarragona	68	196	264	68	194	3.245	1.228	2.835	10	634	32	666
CATALUÑA	352	656	1.008	325	652	6.982	923	2.497	11	1.927	76	2.003
BALEARES	5	1	6	5	-	3.000	700	-	9	4	27	31
Ávila	-	1	1	-	1	4.139	-	2.000	20	2	83	85
Burgos	194	-	195	90	-	16.212	150	250	5	14	80	94
León	1	1	2	1	1	15.020	2.000	4.000	8	6	120	126
Palencia	4	-	4	1	-	3.470	600	-	50	1	173	174
Salamanca	13	2	15	13	2	3.670	600	900	4	10	14	24
Segovia	4	-	4	4	-	3.119	900	-	9	4	28	32
Soria	7	-	7	7	-	-	1.400	-	-	10	-	10
Valladolid	112	16	128	58	-	-	1.724	-	-	100	-	100
Zamora	2	26	28	2	12	-	2.000	3.500	-	46	-	46
CASTILLA Y LEÓN	337	47	384	176	16	45.630	803	3.113	11	193	498	691
MADRID	-	3	3	-	3	2.279	-	2.700	3	8	7	15
Albacete	20	491	511	20	300	9.600	250	1.900	-	575	-	575
Ciudad Real	42	25	67	18	9	2.462	300	900	6	13	15	28
Cuenca	90	38	128	69	27	8.050	650	1.200	9	78	72	150
Guadalajara	343	1	344	343	1	1.963	1.000	2.300	10	345	20	365
Toledo	-	148	148	-	97	240	-	1.900	4	184	1	185
CASTILLA-LA MANCHA	495	703	1.198	450	434	22.315	885	1.837	5	1.195	108	1.303
Alicante	49	26	75	49	26	5.000	650	1.700	10	76	50	126
Castellón	227	39	266	171	39	-	200	925	-	70	-	70
Valencia	365	1.087	1.452	352	1.050	-	300	1.110	-	1.271	-	1.271
C. VALENCIANA	641	1.152	1.793	572	1.115	5.000	300	1.117	10	1.417	50	1.467
R. DE MURCIA	166	60	226	162	45	-	800	3.800	-	301	-	301
Badajoz	-	640	640	-	624	-	-	2.146	-	1.339	-	1.339
Cáceres	-	49	49	-	21	-	-	1.360	-	29	-	29
EXTREMADURA	-	689	689	-	645	-	-	2.120	-	1.368	-	1.368
Almería	-	116	116	-	29	-	-	2.345	-	68	-	68
Cádiz	-	-	-	-	-	-	-	-	-	-	-	-
Córdoba	18	21	39	-	20	2.164	-	1.000	-	20	-	20
Granada	15	406	421	15	340	252	690	1.305	48	454	12	466
Huelva	5	65	70	5	65	-	350	950	-	64	-	64
Jaén	114	28	142	113	25	5.437	400	700	-	63	-	63
Málaga	146	129	275	144	127	-	300	7.245	-	963	-	963
Sevilla	1	-	1	1	-	-	-	-	-	-	-	-
ANDALUCÍA	299	765	1.064	278	606	7.853	362	2.527	2	1.632	12	1.644
Las Palmas	-	8	8	-	8	9.700	-	1.000	1	8	10	18
S.C. de Tenerife	-	-	-	-	-	3.060	-	-	3	-	9	9
CANARIAS	-	8	8	-	8	12.760	-	1.000	1	8	19	27
ESPAÑA	3.338	4.624	7.962	2.872	3.971	223.704	1.125	2.072	9	11.461	1.917	13.378

FRUTOS SECOS

13.10.4.1. FRUTALES DE FRUTO SECO-CASTAÑO FRUTO: Análisis provincial de superficie, árboles diseminados, rendimiento y producción, 2010

Provincias y Comunidades Autónomas	Superficie en plantación regular (hectáreas)					Árboles diseminados (número)	Rendimiento			Producción (toneladas)		
	Total		En producción		Superficie en producción (kg/ha)		Árboles diseminados (kg/árbol)	En plantación regular	Árboles diseminados	Producción Total		
	Secano	Regadío	Secano	Regadío	Secano						Regadío	
A Coruña	2.452	-	2.452	2.452	-	93.609	600	-	100	1.471	9.361	10.832
Lugo	6.881	-	6.881	6.881	-	253.641	3.000	-	200	20.643	50.728	71.371
Ourense	12.407	653	13.060	12.407	653	646.048	3.000	2.150	250	38.625	161.512	200.137
Pontevedra	769	-	769	769	-	53.556	600	-	100	461	5.356	5.817
GALICIA	22.509	653	23.162	22.509	653	1.046.854	2.657	2.150	217	61.200	226.957	288.157
León	11	-	11	11	-	1.542.050	6.000	-	5	66	8.296	8.362
Salamanca	-	265	265	-	265	-	-	25.732	-	6.820	-	6.820
CASTILLA Y LEÓN	11	265	276	11	265	1.542.050	6.000	25.732	5	6.886	8.296	15.182
Badajoz	-	-	-	-	-	2.234	-	-	300	-	670	670
Cáceres	-	-	-	-	-	8.320	-	-	300	-	2.497	2.497
EXTREMADURA	-	-	-	-	-	10.554	-	-	300	-	3.167	3.167
Almería	69	-	69	69	-	-	3.000	-	-	207	-	207
Huelva	1.666	-	1.666	1.666	-	-	900	-	-	1.500	-	1.500
Málaga	3.847	7	3.854	3.847	7	-	899	1.400	-	3.469	-	3.469
ANDALUCÍA	5.582	7	5.589	5.582	7	-	925	1.400	-	5.176	-	5.176
ESPAÑA	28.102	925	29.027	28.102	925	2.599.458	2.314	8.900	91	73.262	238.420	311.682

SUPERFICIES Y PRODUCCIONES DE CULTIVOS

13.11.1.1. VIÑEDO: Resumen nacional de la superficie (hectáreas), 2010

Cultivo	Superficie en plantación regular					Arranques en el año	Plantaciones nuevas en el año
	Total			En producción			
	Secano	Regadío	Total	Secano	Regadío		
VIÑEDO DE UVA DE MESA							
En cultivo único	2.343	13.827	16.170	2.163	13.312	625	77
En cultivo asociado	31	25	56	31	25	25	-
TOTAL	2.374	13.852	16.226	2.194	13.337	650	77
VIÑEDO DE UVA PARA VINIFICACIÓN							
En cultivo único	785.811	183.901	969.712	752.018	172.853	37.126	5.600
En cultivo asociado	14.319	106	14.425	13.729	105	303	-
TOTAL	800.130	184.007	984.137	765.747	172.958	37.429	5.600
VIÑEDO DE UVA PARA PASIFICACIÓN	1.707	-	1.707	1.707	-	-	-
VIVEROS DE VIÑEDO	-	140	140	-	-	-	-
TOTAL VIÑEDO	804.211	197.999	1.002.210	769.648	186.295	38.079	5.677

Reglamento (CE) 479/2008 del Consejo por el que se establece la OCM vitivinícola.
R.D. 1303/2009 de 31 de julio, sobre declaraciones obligatorias en el sector vitivinícola.

SUPERFICIES Y PRODUCCIONES DE CULTIVOS

13.11.1.2. VIÑEDO: Resumen nacional del rendimiento, producción y destino, 2010

Cultivo	Rendimiento de la superficie en producción (kg/ha)		Producción (toneladas)	Destino de la producción (toneladas)		
	Secano	Regadío		Para consumo en fresco	Para pasas	Para vino y mosto
VIÑEDO DE UVA DE MESA						
En cultivo único	3.869	17.182	237.104	228.305	–	8.799
En cultivo asociado	5.108	9.750	402	156	–	246
TOTAL	3.886	17.168	237.506	228.461	–	9.045
VIÑEDO DE UVA PARA VINIFICACIÓN						
En cultivo único	5.238	10.870	5.817.993	433	–	5.817.560
En cultivo asociado	3.506	8.616	49.045	–	–	49.045
TOTAL	5.207	10.869	5.867.038	433	–	5.866.605
VIÑEDO DE UVA PARA PASIFICACIÓN	1.800	–	3.073	–	3.073	–
TOTAL VIÑEDO	5.192	11.320	6.107.617	228.894	3.073	5.875.650

Reglamento (CE) 479/2008 del Consejo por el que se establece la OCM vitivinícola.

R.D. 1303/2009 de 31 de julio, sobre declaraciones obligatorias en el sector vitivinícola.

SUPERFICIES Y PRODUCCIONES DE CULTIVOS

13.11.1.3. VIÑEDO: Producción de vino nuevo (Campaña 2010-11)

Tipos de vino	Producción (hectolitros)		
	Blancos	Tintos y rosados	Total
VINOS DOP (1)			
Espumosos	1.500.255	20.167	1.520.422
De licor	86.885	250	87.135
Los demás vinos DOP	3.678.362	8.779.397	12.457.759
TOTAL	5.265.689	8.800.478	14.066.167
VINOS IGP (1)	1.218.782	2.463.369	3.682.151
Los demás Vinos certificados (varietales....)	1.000.794	589.192	1.589.986
OTROS VINOS (incluye varietales)			
De licor	1.378	–	1.378
Espumosos, de aguja y gasificados	4.299	688	4.987
Aromatizados	–	129	129
Para vinagrería	66.248	–	66.248
Los demás vinos	8.318.340	7.624.088	15.942.428
TOTAL	8.390.265	7.624.905	16.015.170
TOTAL VINO	15.875.530	19.477.944	35.353.474

(1) Se incluyen los vinos producidos en zonas D.O.P. e I.G.P. que se prevé serán calificados como tal.

Reglamento (CE) 479/2008 del Consejo por el que se establece la OCM vitivinícola.

R.D. 1303/2009 de 31 de julio, sobre declaraciones obligatorias en el sector vitivinícola.

SUPERFICIES Y PRODUCCIONES DE CULTIVOS

13.11.1.4. VIÑEDO: Otros productos de la uva (Campaña 2010-11)

Productos	Producción
MOSTO (HECTOLITROS)	
Zumo de uva	29.842
Mosto conservado	5.093.597
Mosto concentrado	105.894
Mosto concentrado rectificado	12.760
UVAS PASAS (TONELADAS)	3.073

Reglamento (CE) 479/2008 del Consejo por el que se establece la OCM vitivinícola.

R.D. 1303/2009 de 31 de julio, sobre declaraciones obligatorias en el sector vitivinícola.

SUPERFICIES Y PRODUCCIONES DE CULTIVOS

13.11.1.5. VIÑEDO: Análisis provincial de superficie total y según clases, 2010 (hectáreas)

Provincias y Comunidades Autónomas	Superficie total			Viñedo de uva de mesa	Viñedo de uva para vinificación	Viñedo de uva para pasificación	Viveros de viñedo
	Secano	Regadío	Total				
A Coruña	2.538	–	2.538	–	2.538	–	–
Lugo	1.857	–	1.857	–	1.857	–	–
Ourense	8.563	–	8.563	–	8.563	–	–
Pontevedra	12.355	–	12.355	–	12.355	–	–
GALICIA	25.313	–	25.313	–	25.313	–	–
P. DE ASTURIAS	90	–	90	–	90	–	–
CANTABRIA	84	–	84	–	84	–	–
Alava	10.658	2.655	13.313	–	13.313	–	–
Guipúzcoa	402	–	402	–	402	–	–
Vizcaya	355	–	355	–	355	–	–
PAÍS VASCO	11.415	2.655	14.070	–	14.070	–	–
NAVARRA	9.439	10.862	20.301	–	20.199	–	102
LA RIOJA	33.395	12.346	45.741	15	45.718	–	8
Huesca	4.107	1.890	5.997	2	5.995	–	–
Teruel	2.447	51	2.498	11	2.487	–	–
Zaragoza	24.684	7.867	32.551	103	32.448	–	–
ARAGÓN	31.238	9.808	41.046	116	40.930	–	–
Barcelona	21.416	86	21.502	4	21.498	–	–
Girona	2.077	61	2.138	4	2.134	–	–
Lleida	2.520	2.359	4.879	–	4.879	–	–
Tarragona	26.140	874	27.014	22	26.992	–	–
CATALUÑA	52.153	3.380	55.533	30	55.503	–	–
BALEARES	776	827	1.603	40	1.563	–	–
Ávila	4.341	–	4.341	78	4.263	–	–
Burgos	15.856	321	16.177	–	16.177	–	–
León	11.906	38	11.944	–	11.944	–	–
Palencia	572	8	580	–	580	–	–
Salamanca	2.274	–	2.274	54	2.220	–	–
Segovia	1.631	22	1.653	–	1.653	–	–
Soria	1.350	75	1.425	–	1.425	–	–
Valladolid	20.459	972	21.431	–	21.431	–	–
Zamora	13.035	205	13.240	–	13.240	–	–
CASTILLA Y LEÓN	71.424	1.641	73.065	132	72.933	–	–
MADRID	11.665	700	12.365	11	12.354	–	–
Albacete	64.733	26.839	91.572	25	91.547	–	–
Ciudad Real	108.538	50.720	159.258	–	159.258	–	–
Cuenca	81.561	13.238	94.799	117	94.682	–	–
Guadalajara	2.111	32	2.143	–	2.143	–	–
Toledo	103.921	15.997	119.918	34	119.884	–	–
CASTILLA-LA MANCHA	360.864	106.826	467.690	176	467.514	–	–
Alicante	6.836	13.696	20.532	6.561	13.971	–	–
Castellón	1.230	117	1.347	129	1.218	–	–
Valencia	46.049	10.857	56.906	709	56.197	–	–
C. VALENCIANA	54.115	24.670	78.785	7.399	71.386	–	–
R. DE MURCIA	23.432	13.574	37.006	5.159	31.847	–	–
Badajoz	75.919	5.844	81.763	270	81.493	–	–
Cáceres	3.711	136	3.847	–	3.847	–	–
EXTREMADURA	79.630	5.980	85.610	270	85.340	–	–
Almería	868	175	1.043	112	931	–	–
Cádiz	9.797	557	10.354	207	10.147	–	–
Córdoba	7.446	175	7.621	3	7.618	–	–
Granada	4.151	595	4.746	26	4.720	–	–
Huelva	4.135	85	4.220	270	3.950	–	–
Jaén	479	4	483	–	483	–	–
Málaga	4.194	78	4.272	513	2.052	1.707	–
Sevilla	1.165	1.188	2.353	1.612	741	–	–
ANDALUCÍA	32.235	2.857	35.092	2.743	30.642	1.707	–
Las Palmas	2.097	275	2.372	105	2.267	–	–
S.C. de Tenerife	4.846	1.598	6.444	30	6.384	–	30
CANARIAS	6.943	1.873	8.816	135	8.651	–	30
ESPAÑA	804.211	197.999	1.002.210	16.226	984.137	1.707	140

Reglamento (CE) 479/2008 del Consejo por el que se establece la OCM vitivinícola.
R.D. 1303/2009 de 31 de julio, sobre declaraciones obligatorias en el sector vitivinícola.

SUPERFICIES Y PRODUCCIONES DE CULTIVOS

13.11.1.6. VIÑEDO: Serie histórica de superficie, rendimiento, producción y destino de la producción

Años	Viñedo de uva de mesa				Viñedo de uva para transformación ⁽¹⁾			
	Superficie (miles de ha)		Rendimiento de la superficie en producción (qm/ha)	Producción de uva (miles de t)	Superficie (miles de ha)		Rendimiento de la superficie en producción (qm/ha)	Producción de uva (miles de t)
	Total	En producción			Total	En producción		
2000	23,9	22,7	146,6	332,7	1.170,7	1.093,8	56,7	6.207,1
2001	23,6	22,5	143,0	322,3	1.178,1	1.112,4	44,5	4.949,4
2002	23,7	22,7	143,7	327,0	1.162,2	1.094,1	51,2	5.607,1
2003	22,7	21,7	147,7	320,6	1.142,4	1.081,0	64,0	6.919,9
2004	22,1	21,4	141,2	302,3	1.144,6	1.083,5	62,4	6.761,9
2005	21,4	20,7	151,1	312,3	1.138,6	1.074,3	53,5	5.750,2
2006	20,0	19,5	174,7	339,9	1.114,6	1.048,4	59,7	6.255,2
2007	19,4	18,9	140,2	264,4	1.111,2	1.040,2	54,8	5.700,3
2008	18,2	17,7	156,8	278,2	1.090,0	1.031,0	55,1	5.680,8
2009	17,4	16,8	149,1	251,2	1.028,3	974,5	54,2	5.284,1
2010	16,2	15,5	152,9	237,5	985,8	940,4	62,5	5.878,7

⁽¹⁾ Incluye viñedo de uva para pasificación y viñedo de uva para obtención de mosto o vin

Años	Producción total de uva (miles de toneladas)	Destino de la producción (miles de toneladas)		
		Para consumo en fresco	Para pasas	Para mosto y vino ⁽²⁾
2000	6.539,8	314,1	6,0	6.219,7
2001	5.271,7	314,3	5,0	4.952,5
2002	5.934,1	312,7	4,6	5.617,3
2003	7.240,5	298,4	6,7	7.770,4
2004	7.064,2	287,2	4,5	6.772,5
2005	6.062,5	304,2	1,3	5.748,9
2006	6.595,1	331,2	4,8	6.259,1
2007	5.962,6	255,9	1,3	5.694,6
2008	5.951,6	270,8	0,9	5.679,9
2009	5.535,3	243,9	0,8	5.290,6
2010	6.107,6	228,9	3,1	5.875,7

⁽²⁾ Hasta 1991 se refiere al total de uva para transformación.

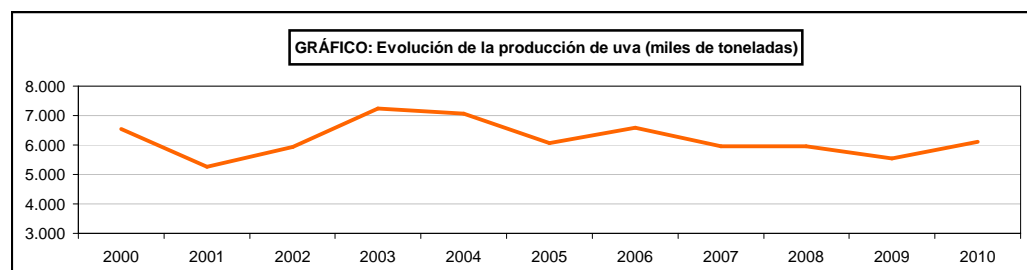
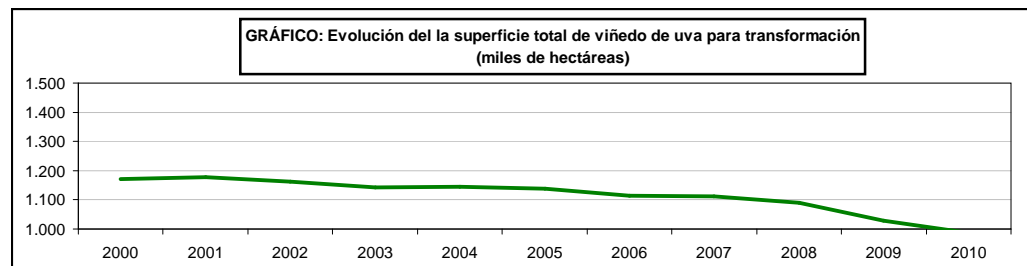
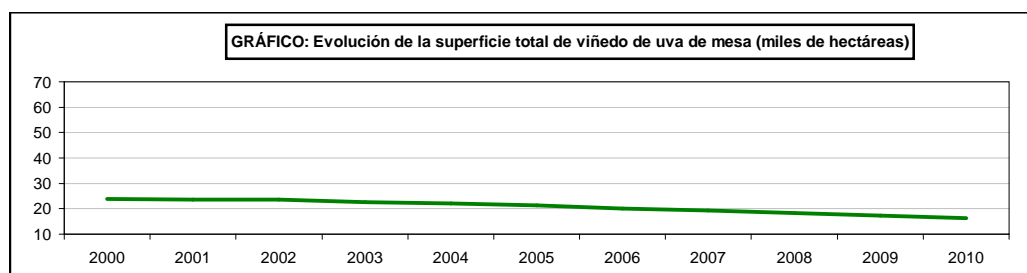

SUPERFICIES Y PRODUCCIONES DE CULTIVO

13.11.2.1. VIÑEDO DEDICADO A UVA DE MESA: Análisis provincial de superficie, rendimiento y producción, 2010

Provincias y comunidades autónomas	Superficie en plantación regular (hectáreas)					Rendimiento de la superficie en producción (kg/ha)		Producción de uva (toneladas)
	Total			En producción		Secano	Regadío	
	Secano	Regadío	Total	Secano	Regadío			
LA RIOJA	15	-	15	4	-	7.000	-	28
Huesca	1	1	2	1	1	3.300	4.700	8
Teruel	9	2	11	3	-	1.489	-	5
Zaragoza	47	56	103	47	56	5.000	8.000	683
ARAGÓN	57	59	116	51	57	4.760	7.942	696
Barcelona	4	-	4	4	-	8.250	-	33
Girona	4	-	4	3	-	5.000	-	15
Tarragona	22	-	22	13	-	6.790	-	88
CATALUÑA	30	-	30	20	-	6.814	-	136
BALEARES	28	12	40	28	12	4.940	6.500	216
Avila	78	-	78	77	-	1.300	-	100
Salamanca	54	-	54	54	-	1.111	-	60
CASTILLA Y LEÓN	132	-	132	131	-	1.222	-	160
MADRID	11	-	11	11	-	2.500	-	28
Albacete	-	25	25	-	25	-	8.700	218
Cuenca	117	-	117	117	-	4.500	-	527
Toledo	23	11	34	23	11	5.400	17.000	311
CASTILLA-LA MANCHA	140	36	176	140	36	4.648	11.236	1.056
Alicante	62	6.499	6.561	62	6.488	3.400	11.900	77.418
Castellón	129	-	129	118	-	1.750	-	207
Valencia	421	288	709	280	236	900	3.260	1.021
C. VALENCIANA	612	6.787	7.399	460	6.724	1.455	11.597	78.646
R. DE MURCIA	-	5.159	5.159	-	4.765	-	24.500	116.743
Badajoz	164	106	270	164	50	5.716	12.310	1.553
EXTREMADURA	164	106	270	164	50	5.716	12.310	1.553
Almería	-	112	112	-	112	-	26.273	2.943
Cádiz	-	207	207	-	207	-	11.050	2.287
Córdoba	3	-	3	3	-	6.000	-	18
Granada	1	25	26	1	25	2.200	9.750	246
Huelva	185	85	270	185	85	6.700	9.000	2.005
Málaga	508	5	513	508	5	1.800	7.000	949
Sevilla	424	1.188	1.612	424	1.188	7.750	22.059	29.492
ANDALUCÍA	1.121	1.622	2.743	1.121	1.622	4.871	20.025	37.940
Las Palmas	56	49	105	56	49	1.150	2.755	200
S.C. de Tenerife	8	22	30	8	22	1.496	4.161	104
CANARIAS	64	71	135	64	71	1.193	3.191	304
ESPAÑA	2.374	13.852	16.226	2.194	13.337	3.886	17.168	237.506

Reglamento (CE) 479/2008 del Consejo por el que se establece la OCM vitivinícola.

R.D. 1303/2009 de 31 de julio, sobre declaraciones obligatorias en el sector vitivinícola.

SUPERFICIES Y PRODUCCIONES DE CULTIVOS

13.11.2.2. VIÑEDO DEDICADO A UVA DE MESA: Análisis provincial de superficie y producción según formas de cultivo, 2010

Provincias y Comunidades Autónomas	Uva de mesa en cultivo único		Uva de mesa en cultivo asociado	
	Superficie total en plantación regular (hectáreas)	Producción (toneladas)	Superficie total en plantación regular (hectáreas)	Producción (toneladas)
LA RIOJA	15	28	–	–
Huesca	2	8	–	–
Teruel	11	5	–	–
Zaragoza	103	683	–	–
ARAGÓN	116	696	–	–
Barcelona	4	33	–	–
Girona	4	15	–	–
Tarragona	22	88	–	–
CATALUÑA	30	136	–	–
BALEARES	40	216	–	–
Ávila	78	100	–	–
Salamanca	54	60	–	–
CASTILLA Y LEÓN	132	160	–	–
MADRID	11	28	–	–
Albacete	25	218	–	–
Cuenca	117	527	–	–
Toledo	34	311	–	–
CASTILLA-LA MANCHA	176	1.056	–	–
Alicante	6.561	77.418	–	–
Castellón	129	207	–	–
Valencia	709	1.021	–	–
C. VALENCIANA	7.399	78.646	–	–
R. DE MURCIA	5.159	116.743	–	–
Badajoz	240	1.397	30	156
EXTREMADURA	240	1.397	30	156
Almería	112	2.943	–	–
Cádiz	207	2.287	–	–
Córdoba	3	18	–	–
Granada	–	–	26	246
Huelva	270	2.005	–	–
Málaga	513	949	–	–
Sevilla	1.612	29.492	–	–
ANDALUCÍA	2.717	37.694	26	246
Las Palmas	105	200	–	–
S.C. de Tenerife	30	104	–	–
CANARIAS	135	304	–	–
ESPAÑA	16.170	237.104	56	402

Reglamento (CE) 479/2008 del Consejo por el que se establece la OCM vitivinícola.
R.D. 1303/2009 de 31 de julio, sobre declaraciones obligatorias en el sector vitivinícola.

SUPERFICIES Y PRODUCCIONES DE CULTIVOS

13.11.3.1. VIÑEDO DEDICADO A UVA DE VINIFICACIÓN: Análisis provincial de superficie, 2010

Provincias y Comunidades Autónomas	Superficie en plantación regular (hectáreas)						
	Total			En producción			
	Secano	Regadío	Total	Cultivo único		Cultivo asociado	
Secano				Regadío	Secano	Regadío	
A Coruña	2.538	–	2.538	2.038	–	–	–
Lugo	1.857	–	1.857	1.727	–	–	–
Ourense	8.563	–	8.563	5.613	–	–	–
Pontevedra	12.355	–	12.355	9.885	–	–	–
GALICIA	25.313	–	25.313	19.263	–	–	–
P. DE ASTURIAS	90	–	90	80	–	–	–
CANTABRIA	84	–	84	84	–	–	–
Álava	10.658	2.655	13.313	10.560	2.649	–	–
Guipúzcoa	402	–	402	274	–	–	–
Vizcaya	355	–	355	276	–	–	–
PAÍS VASCO	11.415	2.655	14.070	11.110	2.649	–	–
NAVARRA	9.439	10.760	20.199	9.131	10.470	–	–
LA RIOJA	33.380	12.338	45.718	32.831	11.663	–	–
Huesca	4.106	1.889	5.995	3.712	1.656	–	–
Teruel	2.438	49	2.487	2.114	49	–	–
Zaragoza	24.637	7.811	32.448	22.869	7.718	128	14
ARAGÓN	31.181	9.749	40.930	28.695	9.423	128	14
Barcelona	21.412	86	21.498	20.678	82	–	–
Girona	2.073	61	2.134	2.034	61	–	–
Lleida	2.520	2.359	4.879	2.386	2.219	–	–
Tarragona	26.118	874	26.992	25.035	833	–	–
CATALUÑA	52.123	3.380	55.503	50.133	3.195	–	–
BALEARES	748	815	1.563	559	795	–	–
Ávila	4.263	–	4.263	4.256	–	–	–
Burgos	15.856	321	16.177	15.416	321	–	–
León	11.906	38	11.944	11.848	38	–	–
Palencia	572	8	580	525	7	–	–
Salamanca	2.220	–	2.220	2.220	–	–	–
Segovia	1.631	22	1.653	1.424	22	–	–
Soria	1.350	75	1.425	1.299	65	–	–
Valladolid	20.459	972	21.431	16.756	423	–	–
Zamora	13.035	205	13.240	12.721	185	–	–
CASTILLA Y LEÓN	71.292	1.641	72.933	66.465	1.061	–	–
MADRID	11.654	700	12.354	5.853	700	–	–
Albacete	64.733	26.814	91.547	61.786	24.148	–	–
Ciudad Real	108.538	50.720	159.258	107.660	46.882	–	–
Cuenca	81.444	13.238	94.682	79.656	13.238	–	–
Guadalajara	2.111	32	2.143	2.066	32	–	–
Toledo	103.898	15.986	119.884	103.717	15.694	–	–
CASTILLA-LA MANCHA	360.724	106.790	467.514	354.885	99.994	–	–
Alicante	6.774	7.197	13.971	6.701	7.097	–	–
Castellón	1.101	117	1.218	956	117	–	–
Valencia	45.628	10.569	56.197	41.392	9.574	–	–
C. VALENCIANA	53.503	17.883	71.386	49.049	16.788	–	–
DE MURCIA	23.432	8.415	31.847	23.209	8.143	–	–
Badajoz	75.755	5.738	81.493	62.863	5.107	11.773	90
Cáceres	3.711	136	3.847	2.240	110	1.372	–
EXTREMADURA	79.466	5.874	85.340	65.103	5.217	13.145	90
Almería	868	63	931	853	63	–	–
Cádiz	9.797	350	10.147	9.788	267	–	–
Córdoba	7.443	175	7.618	6.773	93	456	1
Granada	4.150	570	4.720	4.150	500	–	–
Huelva	3.950	–	3.950	3.950	–	–	–
Jaén	479	4	483	474	4	–	–
Málaga	1.979	73	2.052	1.965	60	–	–
Sevilla	741	–	741	741	–	–	–
ANDALUCÍA	29.407	1.235	30.642	28.694	987	456	1
Las Palmas	2.041	226	2.267	2.041	226	–	–
S.C. de Tenerife	4.838	1.546	6.384	4.833	1.542	–	–
CANARIAS	6.879	1.772	8.651	6.874	1.768	–	–
ESPAÑA	800.130	184.007	984.137	752.018	172.853	13.729	105

Reglamento (CE) 479/2008 del Consejo por el que se establece la OCM vitivinícola.
R.D. 1303/2009 de 31 de julio, sobre declaraciones obligatorias en el sector vitivinícola.

SUPERFICIES Y PRODUCCIONES DE CULTIVOS

13.11.3.2. VIÑEDO DEDICADO A UVA DE VINIFICACIÓN: Análisis provincial de rendimiento y producción, 2010

Provincias y Comunidades Autónomas	Rendimiento de la superficie en producción (kg/ha)				Producción de uva (toneladas)
	Cultivo único		Cultivo asociado		
	Secano	Regadío	Secano	Regadío	
A Coruña	7.652	-	-	-	15.594
Lugo	5.521	-	-	-	9.535
Ourense	7.849	-	-	-	44.056
Pontevedra	7.578	-	-	-	74.908
GALICIA	7.480	-	-	-	144.093
P. DE ASTURIAS	3.125	-	-	-	250
CANTABRIA	5.100	-	-	-	428
Alava	5.675	7.495	-	-	79.782
Guipúzcoa	9.026	-	-	-	2.473
Vizcaya	6.278	-	-	-	1.733
PAÍS VASCO	5.773	7.495	-	-	83.988
NAVARRA	6.261	6.946	-	-	129.891
LA RIOJA	6.149	7.126	-	-	284.988
Huesca	4.431	6.491	-	-	27.196
Teruel	2.850	6.000	-	-	6.318
Zaragoza	3.710	5.266	3.710	5.266	126.036
ARAGÓN	3.740	5.485	3.710	5.266	159.550
Barcelona	9.794	14.069	-	-	203.674
Girona	4.108	6.826	-	-	8.772
Lleida	7.898	10.811	-	-	42.834
Tarragona	6.932	10.050	-	-	181.915
CATALUÑA	8.044	10.620	-	-	437.195
BALEARES	4.175	6.000	-	-	7.103
Ávila	851	-	-	-	3.622
Burgos	3.575	4.560	-	-	56.576
León	2.362	5.650	-	-	28.200
Palencia	2.293	3.429	-	-	1.228
Salamanca	1.014	-	-	-	2.251
Segovia	3.000	6.000	-	-	4.404
Soria	3.400	5.500	-	-	4.774
Valladolid	6.800	11.015	-	-	118.600
Zamora	2.500	4.000	-	-	32.543
CASTILLA Y LEÓN	3.680	7.155	-	-	252.198
MADRID	3.340	5.978	-	-	23.734
Albacete	4.150	9.975	-	-	497.288
Ciudad Real	6.500	16.550	-	-	1.475.687
Cuenca	4.385	11.000	-	-	494.910
Guadalajara	4.000	5.000	-	-	8.424
Toledo	5.153	13.245	-	-	742.320
CASTILLA-LA MANCHA	5.208	13.705	-	-	3.218.629
Alicante	1.990	4.585	-	-	45.875
Castellón	900	2.820	-	-	1.190
Valencia	3.945	8.025	-	-	240.123
C. VALENCIANA	3.619	6.534	-	-	287.188
R. DE MURCIA	2.000	6.400	-	-	98.533
Badajoz	6.646	10.865	3.614	9.155	516.647
Cáceres	2.545	8.820	1.391	-	8.579
EXTREMADURA	6.505	10.822	3.382	9.155	525.226
Almería	4.183	4.175	-	-	3.831
Cádiz	7.100	11.000	-	-	72.432
Córdoba	8.700	8.700	7.038	7.038	62.950
Granada	2.892	6.553	-	-	15.278
Huelva	8.700	-	-	-	34.365
Jaén	4.000	4.000	-	-	1.912
Málaga	3.252	7.000	-	-	6.810
Sevilla	6.423	-	-	-	4.759
ANDALUCÍA	6.670	7.823	7.038	7.038	202.337
Las Palmas	751	2.239	-	-	2.039
S.C. de Tenerife	1.131	2.725	-	-	9.668
CANARIAS	1.018	2.663	-	-	11.707
ESPAÑA	5.238	10.870	3.506	8.616	5.867.038

Reglamento (CE) 479/2008 del Consejo por el que se establece la OCM vitivinícola.

R.D. 1303/2009 de 31 de julio, sobre declaraciones obligatorias en el sector vitivinícola.

SUPERFICIES Y PRODUCCIONES DE CULTIVOS

13.11.4.1. VIÑEDO DEDICADO A UVA DE PASIFICACIÓN: Análisis provincial de superficie, rendimiento y producción, 2010

Provincias y Comunidades Autónomas	Superficie en plantación regular (hectáreas)				Rendimiento de la superficie en producción (Kg/ha)		Producción de uva (toneladas)	
	Total			En producción		Secano		Regadío
	Secano	Regadío	Total	Secano	Regadío			
Málaga	1.707	-	1.707	1.707	-	1.800	-	3.073
ANDALUCÍA	1.707	-	1.707	1.707	-	1.800	-	3.073
ESPAÑA	1.707	-	1.707	1.707	-	1.800	-	3.073

Reglamento (CE) 479/2008 del Consejo por el que se establece la OCM vitivinícola.
 R.D. 1303/2009 de 31 de julio, sobre declaraciones obligatorias en el sector vitivinícola.

SUPERFICIES Y PRODUCCIONES DE CULTIVOS

13.11.5.1. VIÑEDO-VIVEROS DE VIÑEDO: Análisis provincial de la superficie (hectáreas), 2010

Provincias y Comunidades Autónomas	Secano	Regadío	Total
NAVARRA	–	102	102
LA RIOJA	–	8	8
S.C. de Tenerife	–	30	30
CANARIAS	–	30	30
ESPAÑA	–	140	140

Reglamento (CE) 479/2008 del Consejo por el que se establece la OCM vitivinícola.

R.D. 1303/2009 de 31 de julio, sobre declaraciones obligatorias en el sector vitivinícola.

SUPERFICIES Y PRODUCCIONES DE CULTIVOS

13.11.6.1. VIÑEDO-UVA: Serie histórica de la producción destinada a consumo en fresco, precio, valor

Años	Producción de uva para consumo en fresco (miles de toneladas)	Precio medio percibido por los agricultores (euros/100kg)	Valor (miles de euros)
2000	314,1	43,71	137.306
2001	314,3	45,47	142.895
2002	312,7	43,31	135.420
2003	317,3	42,84	135.931
2004	287,2	41,41	118.934
2005	304,2	50,49	153.571
2006	331,2	50,32	166.659
2007	255,9	54,84	140.324
2008	270,8	53,48	144.818
2009	243,9	56,74	138.393
2010	228,9	61,77	141.388

Reglamento (CE) 479/2008 del Consejo por el que se establece la OCM vitivinícola.

R.D. 1303/2009 de 31 de julio, sobre declaraciones obligatorias en el sector vitivinícola.

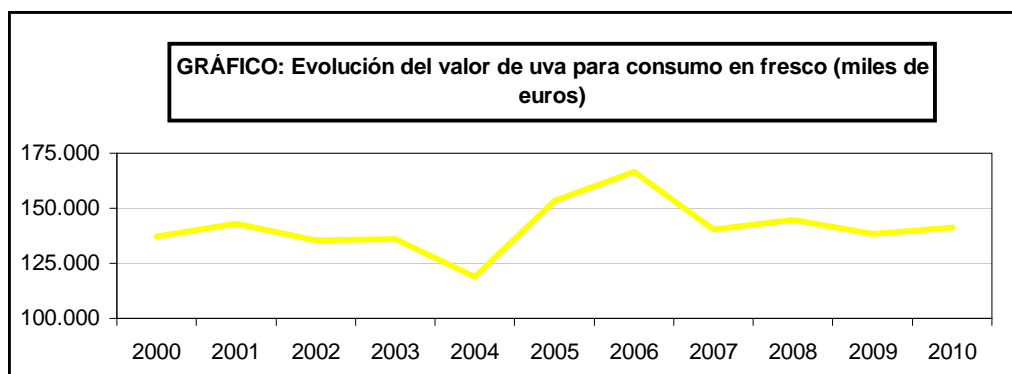
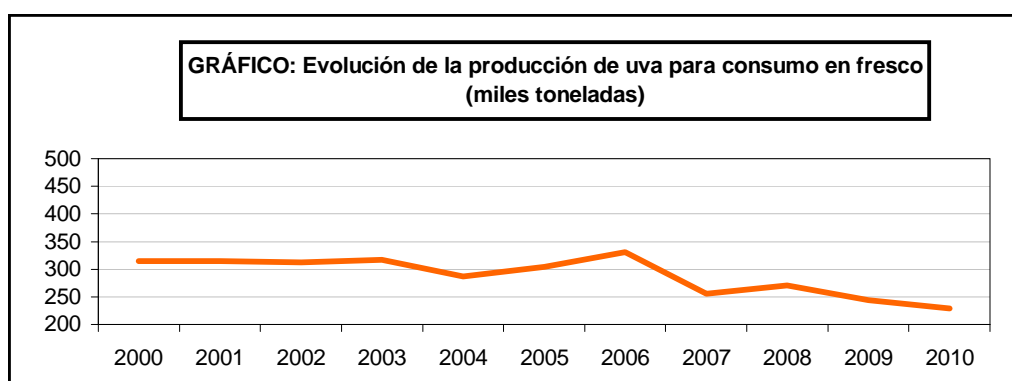

SUPERFICIES Y PRODUCCIONES DE CULTIVOS

13.11.6.2. VIÑEDO-UVA: Serie histórica de producción destinada a transformación

Años	Producción de uva para transformación (miles de toneladas)		Productos elaborados		
	Para vino y mosto	Para uvas pasas	Vino (miles de hectolitros)	Mosto para consumo ⁽¹⁾ (miles de hectolitros)	Uvas pasas (toneladas)
2000	6.219,7	6,0	41.173,0	4.954,0	2.155
2001	4.952,5	5,0	30.950,7	3.389,0	2.551
2002	5.617,3	4,6	34.539,6	6.009,1	1.808
2003	6.943,0	6,7	42.462,4	6.821,0	2.798
2004	6.761,9	4,5	42.804,3	7.231,4	1.573
2005	5.750,2	1,3	36.436,9	4.390,8	401
2006	6.259,1	4,8	38.907,3	5.546,7	1.049
2007	5.698,9	1,3	35.208,7	5.580,0	1.340
2008	5.672,5	0,9	37.366,9	5.679,9	869
2009	5.290,6	0,8	35.489,3	3.630,6	828
2010	5.875,7	3,1	35.353,5	5.242,1	3.073

⁽¹⁾ En equivalente de mosto natural.

Reglamento (CE) 479/2008 del Consejo por el que se establece la OCM vitivinícola.

R.D. 1303/2009 de 31 de julio, sobre declaraciones obligatorias en el sector vitivinícola.

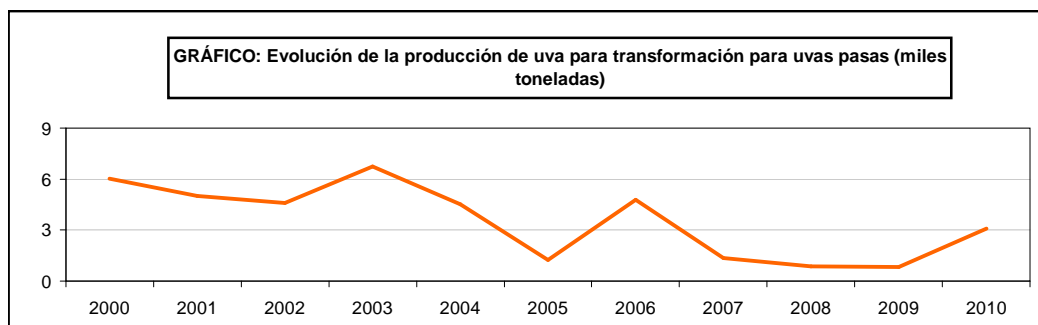
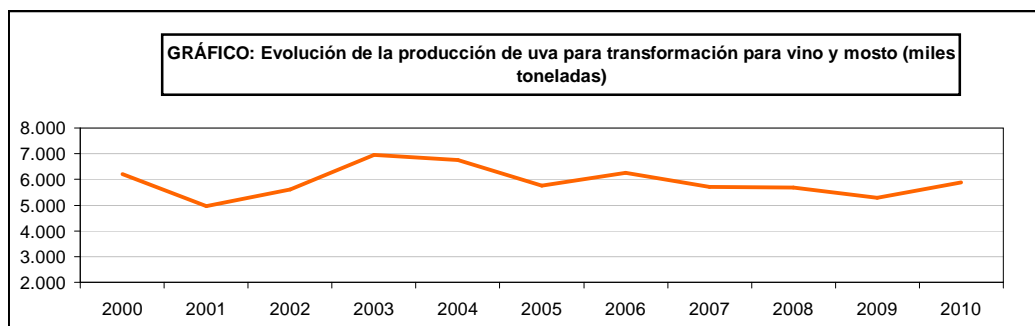

SUPERFICIES Y PRODUCCIONES DE CULTIVOS

13.11.6.3. VIÑEDO-UVA: Análisis provincial del destino de la producción, 2010 (toneladas)

Provincias y Comunidades Autónomas	Consumo en fresco	Transformación		Total
		Para pasas	Para vino y mosto	
A Coruña	-	-	15.594	15.594
Lugo	-	-	9.535	9.535
Ourense	-	-	44.056	44.056
Pontevedra	-	-	74.908	74.908
GALICIA	-	-	144.093	144.093
P. DE ASTURIAS	-	-	250	250
CANTABRIA	-	-	428	428
Alava	-	-	79.782	79.782
Guipúzcoa	-	-	2.473	2.473
Vizcaya	-	-	1.733	1.733
PAÍS VASCO	-	-	83.988	83.988
NAVARRA	50	-	129.841	129.891
LA RIOJA	153	-	284.863	285.016
Huesca	8	-	27.196	27.204
Teruel	5	-	6.318	6.323
Zaragoza	683	-	126.036	126.719
ARAGÓN	696	-	159.550	160.246
Barcelona	33	-	203.674	203.707
Girona	15	-	8.772	8.787
Lleida	123	-	42.711	42.834
Tarragona	88	-	181.915	182.003
CATALUÑA	259	-	437.072	437.331
BALEARES	251	-	7.068	7.319
Avila	100	-	3.622	3.722
Burgos	-	-	56.576	56.576
León	-	-	28.200	28.200
Palencia	-	-	1.228	1.228
Salamanca	60	-	2.251	2.311
Segovia	-	-	4.404	4.404
Soria	-	-	4.774	4.774
Valladolid	100	-	118.500	118.600
Zamora	-	-	32.543	32.543
CASTILLA Y LEÓN	260	-	252.098	252.358
MADRID	28	-	23.734	23.762
Albacete	218	-	497.288	497.506
Ciudad Real	-	-	1.475.687	1.475.687
Cuenca	527	-	494.910	495.437
Guadalajara	-	-	8.424	8.424
Toledo	311	-	742.320	742.631
CASTILLA-LA MANCHA	1.056	-	3.218.629	3.219.685
Alicante	77.418	-	45.875	123.293
Castellón	175	-	1.222	1.397
Valencia	1.021	-	240.123	241.144
C. VALENCIANA	78.614	-	287.220	365.834
R. DE MURCIA	109.551	-	105.725	215.276
Badajoz	1.553	-	516.647	518.200
Cáceres	-	-	8.579	8.579
EXTREMADURA	1.553	-	525.226	526.779
Almería	2.943	-	3.831	6.774
Cádiz	2.287	-	72.432	74.719
Córdoba	18	-	62.950	62.968
Granada	-	-	15.524	15.524
Huelva	2.005	-	34.365	36.370
Jaén	-	-	1.912	1.912
Málaga	949	3.073	6.810	10.832
Sevilla	27.917	-	6.334	34.251
ANDALUCÍA	36.119	3.073	204.158	243.350
Las Palmas	200	-	2.039	2.239
S.C. de Tenerife	104	-	9.668	9.772
CANARIAS	304	-	11.707	12.011
ESPAÑA	228.894	3.073	5.875.650	6.107.617

Reglamento (CE) 479/2008 del Consejo por el que se establece la OCM vitivinícola.
R.D. 1303/2009 de 31 de julio, sobre declaraciones obligatorias en el sector vitivinícola.

SUPERFICIES Y PRODUCCIONES DE CULTIVOS

13.11.7.1. VIÑEDO-VINO: Serie histórica de producción según tipos (miles de hectolitros) (1)

Años	Total vino		
	Blancos	Tintos y rosados	Total
2000	23.060,9	18.113,0	41.173,9
2001	14.643,4	16.307,2	30.950,7
2002	17.629,5	16.910,1	34.539,6
2003	20.390,4	22.072,0	42.462,4
2004	20.305,0	22.499,3	42.804,3
2005	15.880,4	20.556,5	36.436,9
2006	18.096,0	20.811,3	38.907,3
2007	15.606,7	19.602,0	35.208,7
2008	18.734,9	18.632,0	37.366,9
2009 (2)	15.387,0	20.102,3	35.489,3
2010(3)	15.875,5	19.477,9	35.353,5

(1) Vino procedente de la cosecha de uva del año indicado.

(2) Incluye vinos D.O.P., I.G.P y Otros Vinos (incluye los varietales).

(3) Incluye vinos D.O.P., I.G.P., Vinos varietales, Otros Vinos.

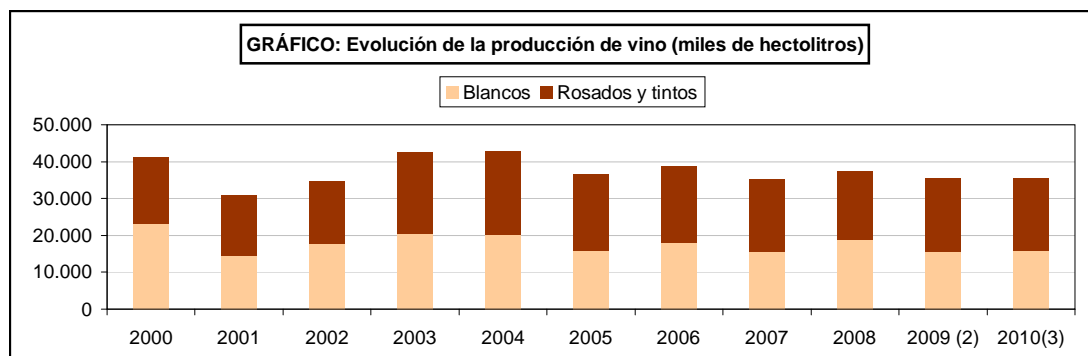

Reglamento (CE) 479/2008 del Consejo por el que se establece la OCM vitivinícola.

R.D. 1303/2009 de 31 de julio, sobre declaraciones obligatorias en el sector vitivinícola.

SUPERFICIES Y PRODUCCIONES DE CULTIVOS

13.11.7.2. VIÑEDO-VINO: Análisis provincial de la producción, 2010 (hectolitros)

Provincias y Comunidades Autónomas	Vino total			Vino DOP	Vino IGP	Vinos Varietales	Otros Vinos
	Blancos	Tintos y rosados	Total				
A Coruña	39.050	54.838	93.888	2.447	441	4	90.996
Lugo	9.650	43.280	52.930	26.510	10	32	26.378
Ourense	170.801	137.588	308.389	159.454	648	-	148.287
Pontevedra	347.820	105.832	453.652	161.708	-	1.458	290.486
GALICIA	567.321	341.538	908.859	350.119	1.099	1.494	556.147
P. DE ASTURIAS	187	674	861	851	-	-	10
CANTABRIA	4.700	400	5.100	-	-	-	5.100
Alava	39.272	578.073	617.345	609.830	4.666	-	2.849
Guipúzcoa	17.406	-	17.406	17.406	-	-	-
Vizcaya	10.255	1.190	11.445	11.445	-	-	-
PAÍS VASCO	66.933	579.263	646.196	638.681	4.666	-	2.849
NAVARRA	50.011	767.252	817.263	785.604	2.587	-	29.072
LA RIOJA	118.302	1.981.204	2.099.506	1.959.201	2.278	-	138.027
Huesca	38.155	129.117	167.272	125.003	37.197	-	5.072
Teruel	4.955	16.626	21.581	-	20.268	-	1.313
Zaragoza	86.511	841.524	928.035	812.323	38.547	8.000	69.165
ARAGÓN	129.621	987.267	1.116.888	937.326	96.012	8.000	75.550
Barcelona	1.745.905	433.491	2.179.396	1.978.829	-	52.038	148.529
Girona	12.253	55.280	67.533	54.403	1.234	835	11.061
Lleida	38.803	72.491	111.294	101.065	-	5.528	4.701
Tarragona	622.626	439.399	1.062.025	924.276	100	1.167	136.482
CATALUÑA	2.419.587	1.000.661	3.420.248	3.058.573	1.334	59.568	300.773
BALEARES	10.214	31.805	42.019	32.010	7.262	217	2.530
Ávila	717	18.098	18.815	-	1.333	-	17.482
Burgos	1.999	344.633	346.632	340.899	1.008	-	4.725
León	25.027	133.661	158.688	94.664	18.104	-	45.920
Palencia	-	302	302	205	97	-	-
Salamanca	710	7.756	8.466	8.466	-	-	-
Segovia	56.653	10.507	67.160	58.942	8.136	-	82
Soria	46	17.604	17.650	17.604	-	-	46
Valladolid	514.372	288.108	802.480	727.242	70.563	-	4.675
Zamora	10.896	149.368	160.264	123.132	28.115	-	9.017
CASTILLA Y LEÓN	610.420	970.037	1.580.457	1.371.154	127.356	-	81.947
MADRID	78.107	101.358	179.465	49.253	-	-	130.212
Albacete	586.624	2.627.279	3.213.903	415.928	568.597	140.719	2.088.659
Ciudad Real	4.388.079	2.791.799	7.179.878	1.313.005	1.057.429	386.251	4.423.193
Cuenca	869.102	1.840.999	2.710.101	328.459	698.649	375.549	1.307.444
Guadalajara	11.904	14.361	26.265	3.862	2.657	-	19.746
Toledo	2.339.768	1.735.877	4.075.645	376.860	757.152	269.653	2.671.980
CASTILLA-LA MANCHA	8.195.477	9.010.315	17.205.792	2.438.114	3.084.484	1.172.172	10.511.022
Alicante	32.148	286.401	318.549	255.088	389	5.748	57.324
Castellón	776	3.677	4.453	-	4.405	-	48
Valencia	389.474	1.123.504	1.512.978	860.130	1.898	8.163	642.787
C. VALENCIANA	422.398	1.413.582	1.835.980	1.115.218	6.692	13.911	700.159
R. DE MURCIA	34.348	802.136	836.484	336.595	35.752	19.523	444.614
Badajoz	1.976.099	1.299.609	3.275.708	118.364	241.889	143.026	2.772.429
Cáceres	21.426	40.680	62.106	4.941	7.570	564	49.031
EXTREMADURA	1.997.525	1.340.289	3.337.814	123.305	249.459	143.590	2.821.460
Almería	441	5.178	5.619	-	3.998	1.621	-
Cádiz	485.933	10.377	496.310	426.223	33.783	-	36.304
Córdoba	373.326	71.373	444.699	272.572	14.370	39.924	117.833
Granada	1.290	6.601	7.891	4.334	2.460	15	1.082
Huelva	237.060	7.926	244.986	91.087	-	129.270	24.629
Jaén	5.625	4.228	9.853	-	8.559	590	704
Málaga	39.635	7.973	47.608	29.597	-	91	17.920
Sevilla	3.635	154	3.789	1.556	-	-	2.233
ANDALUCÍA	1.146.945	113.810	1.260.755	825.369	63.170	171.511	200.705
Las Palmas	9.359	4.807	14.166	13.263	-	-	903
S.C. de Tenerife	14.075	31.546	45.621	31.531	-	-	14.090
CANARIAS	23.434	36.353	59.787	44.794	-	-	14.993
ESPAÑA	15.875.530	19.477.944	35.353.474	14.066.167	3.682.151	1.589.986	16.015.170

Reglamento (CE) 479/2008 del Consejo por el que se establece la OCM vitivinícola.
R.D. 1303/2009 de 31 de julio, sobre declaraciones obligatorias en el sector vitivinícola.

SUPERFICIES Y PRODUCCIONES DE CULTIVOS

13.11.7.3. VIÑEDO-VINO: Análisis provincial de la producción de vinos DOP, 2010 (hectolitros)

Provincias y Comunidades Autónomas	Vino total			Vinos espumosos total	Vinos de licor total	Los demás vinos DOP		
	Blancos	Tintos y rosados	Total			Blancos	Tintos y rosados	Total
A Coruña	2.349	98	2.447	-	-	2.349	98	2.447
Lugo	376	26.134	26.510	-	-	376	26.134	26.510
Ourense	118.662	40.792	159.454	-	-	118.662	40.792	159.454
Pontevedra	157.930	3.778	161.708	-	-	157.930	3.778	161.708
GALICIA	279.317	70.802	350.119	-	-	279.317	70.802	350.119
P. DE ASTURIAS	187	664	851	-	-	-	-	-
CANTABRIA	-	-	-	-	-	-	-	-
Alava	36.552	573.278	609.830	1.000	-	35.552	573.278	608.830
Guipúzcoa	17.406	-	17.406	-	-	17.406	-	17.406
Vizcaya	10.255	1.190	11.445	-	-	10.255	1.190	11.445
PAIS VASCO	64.213	574.468	638.681	1.000	-	63.213	574.468	637.681
NAVARRA	49.774	735.830	785.604	790	1.600	47.424	735.790	783.214
LA RIOJA	115.473	1.843.728	1.959.201	1.334	-	114.139	1.843.728	1.957.867
Huesca	29.938	95.065	125.003	-	-	29.938	95.065	125.003
Teruel	-	-	-	-	-	-	-	-
Zaragoza	76.683	735.640	812.323	400	250	76.683	734.990	811.673
ARAGÓN	106.621	830.705	937.326	400	250	106.621	830.055	936.676
Barcelona	1.590.178	388.651	1.978.829	1.147.756	1.332	443.918	385.823	829.741
Girona	11.030	43.373	54.403	-	-	11.030	43.373	54.403
Lleida	37.952	63.113	101.065	-	-	37.952	63.113	101.065
Tarragona	539.086	385.190	924.276	349.784	-	205.474	369.018	574.492
CATALUÑA	2.178.246	880.327	3.058.573	1.497.540	1.332	698.374	861.327	1.559.701
BALEARES	8.054	23.956	32.010	-	-	8.054	23.956	32.010
Ávila	-	-	-	-	-	-	-	-
Burgos	1.559	339.340	340.899	-	-	1.559	339.340	340.899
León	7.354	87.310	94.664	-	-	7.354	87.310	94.664
Palencia	-	205	205	-	-	-	205	205
Salamanca	710	7.756	8.466	-	-	710	7.756	8.466
Segovia	56.486	2.456	58.942	-	-	56.486	2.456	58.942
Soria	-	17.604	17.604	-	-	-	17.604	17.604
Valladolid	502.773	224.469	727.242	2.060	-	500.713	224.469	725.182
Zamora	9.902	113.230	123.132	-	-	9.902	113.230	123.132
CASTILLA Y LEÓN	578.784	792.370	1.371.154	2.060	-	576.724	792.370	1.369.094
MADRID	11.217	38.036	49.253	-	-	11.217	38.036	49.253
Albacete	70.831	345.097	415.928	-	-	70.831	345.097	415.928
Ciudad Real	365.429	947.576	1.313.005	2.477	-	362.952	947.576	1.310.528
Cuenca	80.135	248.324	328.459	-	-	80.135	248.324	328.459
Guadalajara	939	2.923	3.862	-	-	939	2.923	3.862
Toledo	142.149	234.711	376.860	-	-	142.149	234.711	376.860
CASTILLA-LA MANCHA	659.483	1.778.631	2.438.114	2.477	-	657.006	1.778.631	2.435.637
Alicante	26.206	228.882	255.088	-	6.694	19.512	228.882	248.394
Castellón	-	-	-	-	-	-	-	-
Valencia	299.834	560.296	860.130	7.611	57.242	235.708	559.569	795.277
C. VALENCIANA	326.040	789.178	1.115.218	7.611	63.936	255.220	788.451	1.043.671
R. DE MURCIA	16.420	320.175	336.595	-	-	16.420	320.175	336.595
Badajoz	38.289	80.075	118.364	6.270	-	32.019	80.075	112.094
Cáceres	-	4.941	4.941	-	-	-	4.941	4.941
EXTREMADURA	38.289	85.016	123.305	6.270	-	32.019	85.016	117.035
Almería	-	-	-	-	-	-	-	-
Cádiz	426.223	-	426.223	-	-	426.223	-	426.223
Córdoba	272.572	-	272.572	-	-	272.572	-	272.572
Granada	323	4.011	4.334	-	-	323	4.011	4.334
Huelva	89.230	1.857	91.087	940	-	88.290	1.857	90.147
Jaén	-	-	-	-	-	-	-	-
Málaga	23.070	6.527	29.597	-	20.017	3.053	6.527	9.580
Sevilla	1.500	56	1.556	-	-	1.500	56	1.556
ANDALUCÍA	812.918	12.451	825.369	940	20.017	791.961	12.451	804.412
Las Palmas	8.771	4.492	13.263	-	-	8.771	4.492	13.263
S.C. de Tenerife	11.882	19.649	31.531	-	-	11.882	19.649	31.531
CANARIAS	20.653	24.141	44.794	-	-	20.653	24.141	44.794
ESPAÑA	5.265.689	8.800.478	14.066.167	1.520.422	87.135	3.678.362	8.779.397	12.457.759

Nota.- La producción aquí reseñada es la del vino que, al cosechar la uva, se prevé será clasificado como D.O.P., por lo que no coincide con el total de la producción del cuadro de vino DOP comercializado en la campaña.

Reglamento (CE) 479/2008 del Consejo por el que se establece la OCM vitivinícola.
R.D. 1303/2009 de 31 de julio, sobre declaraciones obligatorias en el sector vitivinícola.

SUPERFICIES Y PRODUCCIONES DE CULTIVOS

13.11.7.4. VIÑEDO-VINO: Análisis provincial de la producción de vinos IGP, 2010 (hectolitros)

Provincias y Comunidades Autónomas	Total		
	Blancos	Tintos y rosados	Total
A Coruña	298	143	441
Lugo	10	—	10
Ourense	239	409	648
Pontevedra	—	—	—
GALICIA	547	552	1.099
P. DE ASTURIAS	—	—	—
CANTABRIA	—	—	—
Alava	—	4.666	4.666
Guipúzcoa	—	—	—
Vizcaya	—	—	—
PAÍS VASCO	—	4.666	4.666
NAVARRA	37	2.550	2.587
LA RIOJA	2.278	—	2.278
Huesca	8.217	28.980	37.197
Teruel	4.466	15.802	20.268
Zaragoza	6.457	32.090	38.547
ARAGÓN	19.140	76.872	96.012
Barcelona	—	—	—
Girona	58	1.176	1.234
Lleida	—	—	—
Tarragona	100	—	100
CATALUÑA	158	1.176	1.334
BALEARES	1.610	5.652	7.262
Ávila	29	1.304	1.333
Burgos	440	568	1.008
León	4.473	13.631	18.104
Palencia	—	97	97
Salamanca	—	—	—
Segovia	167	7.969	8.136
Soria	—	—	—
Valladolid	10.995	59.568	70.563
Zamora	820	27.295	28.115
CASTILLA Y LEÓN	16.924	110.432	127.356
MADRID	—	—	—
Albacete	74.164	494.433	568.597
Ciudad Real	435.575	621.854	1.057.429
Cuenca	183.091	515.558	698.649
Guadalajara	347	2.310	2.657
Toledo	359.808	397.344	757.152
CASTILLA-LA MANCHA	1.052.985	2.031.499	3.084.484
Alicante	—	389	389
Castellón	776	3.629	4.405
Valencia	58	1.840	1.898
C. VALENCIANA	834	5.858	6.692
R. DE MURCIA	147	35.605	35.752
Badajoz	92.733	149.156	241.889
Cáceres	1.452	6.118	7.570
EXTREMADURA	94.185	155.274	249.459
Almería	441	3.557	3.998
Cádiz	23.582	10.201	33.783
Córdoba	—	14.370	14.370
Granada	443	2.017	2.460
Huelva	—	—	—
Jaén	5.471	3.088	8.559
Málaga	—	—	—
Sevilla	—	—	—
ANDALUCÍA	29.937	33.233	63.170
Las Palmas	—	—	—
S.C. de Tenerife	—	—	—
CANARIAS	—	—	—
ESPAÑA	1.218.782	2.463.369	3.682.151

Nota.- La producción aquí reseñada es la del vino que, al cosechar la uva, se prevé será clasificado como IGP, por lo que no coincide con el total de la producción del cuadro de vino IGP comercializado en la campaña.

Reglamento (CE) 479/2008 del Consejo por el que se establece la OCM vitivinícola.
R.D. 1303/2009 de 31 de julio, sobre declaraciones obligatorias en el sector vitivinícola.

SUPERFICIES Y PRODUCCIONES DE CULTIVOS

13.11.7.5. VINEDO-VINO: Análisis provincial de la producción de vinos varietales 2010 (hectolitros)

Provincias y Comunidades Autónomas	Total		
	Blancos	Tintos y rosados	Total
A Coruña	4	-	4
Lugo	32	-	32
Ourense	-	-	-
Pontevedra	1.074	384	1.458
GALICIA	1.110	384	1.494
P. DE ASTURIAS	-	-	-
CANTABRIA	-	-	-
Alava	-	-	-
Guipúzcoa	-	-	-
Vizcaya	-	-	-
PAÍS VASCO	-	-	-
NAVARRA	-	-	-
LA RIOJA	-	-	-
Huesca	-	-	-
Teruel	-	-	-
Zaragoza	-	8.000	8.000
ARAGÓN	-	8.000	8.000
Barcelona	35.927	16.111	52.038
Girona	162	673	835
Lleida	144	5.384	5.528
Tarragona	1.167	-	1.167
CATALUÑA	37.400	22.168	59.568
BALEARES	-	217	217
Ávila	-	-	-
Burgos	-	-	-
León	-	-	-
Palencia	-	-	-
Salamanca	-	-	-
Segovia	-	-	-
Soria	-	-	-
Valladolid	-	-	-
Zamora	-	-	-
CASTILLA Y LEÓN	-	-	-
MADRID	-	-	-
Albacete	58.003	82.716	140.719
Ciudad Real	279.005	107.246	386.251
Cuenca	215.417	160.132	375.549
Guadalajara	-	-	-
Toledo	211.958	57.695	269.653
CASTILLA-LA MANCHA	764.383	407.789	1.172.172
Alicante	37	5.711	5.748
Castellón	-	-	-
Valencia	4.663	3.500	8.163
C. VALENCIANA	4.700	9.211	13.911
R. DE MURCIA	-	19.523	19.523
Badajoz	69.422	73.604	143.026
Cáceres	433	131	564
EXTREMADURA	69.855	73.735	143.590
Almería	-	1.621	1.621
Cádiz	-	-	-
Córdoba	-	39.924	39.924
Granada	15	-	15
Huelva	123.201	6.069	129.270
Jaén	130	460	590
Málaga	-	91	91
Sevilla	-	-	-
ANDALUCÍA	123.346	48.165	171.511
Las Palmas	-	-	-
S.C. de Tenerife	-	-	-
CANARIAS	-	-	-
ESPAÑA	1.000.794	589.192	1.589.986

Reglamento (CE) 479/2008 del Consejo por el que se establece la OCM vitivinícola.
R.D. 1303/2009 de 31 de julio, sobre declaraciones obligatorias en el sector vitivinícola.

SUPERFICIES Y PRODUCCIONES DE CULTIVOS

13.11.7.6. VIÑEDO-VINO: Análisis provincial de la producción de otros vinos, 2010 (hectolitros)

Provincias y Comunidades Autónomas	Total			Espumosos de aguja y gasificados	De licor	Aromatizados	Para vinagería	Otros vinos
	Blancos	Tintos y rosados	Total					
A Coruña	36.399	54.597	90.996	-	-	-	-	90.996
Lugo	9.232	17.146	26.378	-	-	-	-	26.378
Ourense	51.900	96.387	148.287	-	-	-	-	148.287
Pontevedra	188.816	101.670	290.486	-	-	-	-	290.486
GALICIA	286.347	269.800	556.147	-	-	-	-	556.147
P. DE ASTURIAS	-	10	10	-	-	-	-	10
CANTABRIA	4.700	400	5.100	-	-	-	-	5.100
Alava	2.720	129	2.849	-	-	129	-	2.720
Guipúzcoa	-	-	-	-	-	-	-	-
Vizcaya	-	-	-	-	-	-	-	-
PAÍS VASCO	2.720	129	2.849	-	-	129	-	2.720
NAVARRA	200	28.872	29.072	-	-	-	-	29.072
LA RIOJA	551	137.476	138.027	-	-	-	-	138.027
Huesca	-	5.072	5.072	-	-	-	-	5.072
Teruel	489	824	1.313	-	-	-	-	1.313
Zaragoza	3.371	65.794	69.165	-	-	-	-	69.165
ARAGÓN	3.860	71.690	75.550	-	-	-	-	75.550
Barcelona	119.800	28.729	148.529	403	-	-	-	148.126
Girona	1.003	10.058	11.061	-	-	-	-	11.061
Lleida	707	3.994	4.701	-	-	-	-	4.701
Tarragona	82.273	54.209	136.482	4.584	-	-	-	131.898
CATALUÑA	203.783	96.990	300.773	4.987	-	-	-	295.786
BALEARES	550	1.980	2.530	-	-	-	-	2.530
Ávila	688	16.794	17.482	-	-	-	-	17.482
Burgos	-	4.725	4.725	-	-	-	-	4.725
León	13.200	32.720	45.920	-	-	-	-	45.920
Palencia	-	-	-	-	-	-	-	-
Salamanca	-	-	-	-	-	-	-	-
Segovia	-	82	82	-	-	-	-	82
Soria	46	-	46	-	-	-	-	46
Valladolid	604	4.071	4.675	-	-	-	-	4.675
Zamora	174	8.843	9.017	-	-	-	-	9.017
CASTILLA Y LEÓN	14.712	67.235	81.947	-	-	-	-	81.947
MADRID	66.890	63.322	130.212	-	-	-	-	130.212
Albacete	383.626	1.705.033	2.088.659	-	-	-	-	2.088.659
Ciudad Real	3.308.070	1.115.123	4.423.193	-	-	-	-	4.423.193
Cuenca	390.459	916.985	1.307.444	-	-	-	-	1.307.444
Guadalajara	10.618	9.128	19.746	-	-	-	-	19.746
Toledo	1.625.853	1.046.127	2.671.980	-	1.378	-	66.248	2.604.354
CASTILLA-LA MANCHA	5.718.626	4.792.396	10.511.022	-	1.378	-	66.248	10.443.396
Alicante	5.905	51.419	57.324	-	-	-	-	57.324
Castellón	-	48	48	-	-	-	-	48
Valencia	84.919	557.868	642.787	-	-	-	-	642.787
C. VALENCIANA	90.824	609.335	700.159	-	-	-	-	700.159
R. DE MURCIA	17.781	426.833	444.614	-	-	-	-	444.614
Badajoz	1.775.655	996.774	2.772.429	-	-	-	-	2.772.429
Cáceres	19.541	29.490	49.031	-	-	-	-	49.031
EXTREMADURA	1.795.196	1.026.264	2.821.460	-	-	-	-	2.821.460
Almería	-	-	-	-	-	-	-	-
Cádiz	36.128	176	36.304	-	-	-	-	36.304
Córdoba	100.754	17.079	117.833	-	-	-	-	117.833
Granada	509	573	1.082	-	-	-	-	1.082
Huelva	24.629	-	24.629	-	-	-	-	24.629
Jaén	24	680	704	-	-	-	-	704
Málaga	16.565	1.355	17.920	-	-	-	-	17.920
Sevilla	2.135	98	2.233	-	-	-	-	2.233
ANDALUCÍA	180.744	19.961	200.705	-	-	-	-	200.705
Las Palmas	588	315	903	-	-	-	-	903
S.C. de Tenerife	2.193	11.897	14.090	-	-	-	-	14.090
CANARIAS	2.781	12.212	14.993	-	-	-	-	14.993
ESPAÑA	8.390.265	7.624.905	16.015.170	4.987	1.378	129	66.248	15.942.428

(1) Vinos sin DOP ni IGP. Incluyen los vinos varietales
 Reglamento (CE) 479/2008 del Consejo por el que se establece la OCM vitivinícola.
 R.D. 1303/2009 de 31 de julio, sobre declaraciones obligatorias en el sector vitivinícola.

SUPERFICIES Y PRODUCCIONES DE CULTIVOS

**13.11.7.7. VIÑEDO: Vinos de calidad producidos en regiones determinadas (D.O.P.)(1)
Superficie y número de viticultores, campaña 2010/2011**

D.O.P.s	Superficie inscrita a final de campaña (hectáreas)	Número de viticultores	Niveles de protección (D.O.P.) ²	Comunidades Autónomas donde se presenta la denominación
Abona	1.060	1.237	D.O.	Islas Canarias
Alella	316	100	D.O.	Cataluña
Alicante	8.785	1.995	D.O.	Comunidad Valenciana
Almansa	7.400	760	D.O.	Castilla- La Mancha
Arlanza	440	275	D.O.	Castilla y León
Arribes	452	36	D.O.	Castilla y León
Bierzo	3.683	4.210	D.O.	Castilla y León
Binissalem	614	138	D.O.	Islas Baleares
Bullas	2.300	678	D.O.	Murcia
Calatayud	3.926	1.008	D.O.	Aragón
Campo de Borja	7.379	1.650	D.O.	Aragón
Campo de la Guardia	81	(*)	V.P.	Castilla- La Mancha
Cangas	31	44	D.O.	Principado de Asturias
Cariñena	15.259	1.954	V.C.	Aragón
Cataluña	48.337	14.603	D.O.	Cataluña
Cava	30.654	6.686	D.O.	Aragón, Cataluña, Extremadura, Navarra, País Vasco , La Rioja y C. Valenciana
Chacoli de Álava	101	48	D.O.	País Vasco
Chacoli de Bizkaia	358	234	D.O.	País Vasco
Chacoli de Getaría	400	96	D.O.	País Vasco
Cigales	2.256	514	D.O.	Castilla y León
Conca de Barberá	1.826	1.100	D.O.	Cataluña
Condado de Huelva	3.223	1.899	D.O.	Andalucía
Coster de Segre	4.696	633	D.O.	Cataluña
Dehesa de Carrizal	22	1	V.P.	Madrid
Dominio de Valdepusa	49	2	V.P.	Castilla - La Mancha
El Hierro	192	297	D.O.	Islas Canarias
Empordá	1.826	362	D.O.	Cataluña
Finca Elez	39	1	V.P.	Madrid
Gran Canaria	233	340	D.O.	Islas Canarias
Granada	226	36	V.C.	Andalucía
Guijoso	99	1	V.P.	Castilla- La Mancha
Jerez y Manzanilla S.B.	9.625	2.225	D.O.	Andalucía
Jumilla	27.022	2.780	D.O.	Castilla-La Mancha, Murcia,
La Gomera	121	223	D.O.	Islas Canarias
La Mancha	168.119	17.638	D.O.	Castilla- La Mancha
La Palma	736	1.246	D.O.	Islas Canarias
Lanzarote	1.963	1.756	D.O.	Islas Canarias
Málaga y Sierras de Málaga	1.320	476	D.O.	Andalucía
Manchuela	4.139	900	D.O.	Castilla- La Mancha
Méntrida	8.385	1.270	D.O.	Castilla- La Mancha
Mondéjar	700	350	D.O.	Castilla- La Mancha
Monterrei	386	376	D.O.	Galicia
Montilla Moriles	6.001	2.895	D.O.	Andalucía
Monsant	1.840	929	D.O.	Cataluña
Navarra	13.064	3.317	D.O.	Navarra
Pago de Arizano	128	1	V.P.	Navarra
Pago de Otazú	92	1	V.P.	Navarra
Pago Florentino	58	1	V.P.	Castilla y León
Penedés	24.248	3.787	D.O.	Cataluña
Pla de Bages	450	90	D.O.	Cataluña
Pla i Llevant	349	110	D.O.	Islas Baleares
Prado de Irache	(*)	1	V.P.	Navarra
Priorat	1.888	618	D.O.Ca	Cataluña
Rias Baixas	3.814	6.584	D.O.	Galicia
Riberia Sacra	1.255	2.811	D.O.	Galicia
Ribeiro	2.767	6.043	D.O.	Galicia
Ribera del Duero	20.841	8.252	D.O.	Castilla y León
Ribera del Guadiana	28.728	2.915	D.O.	Extremadura
Ribera del Júcar	9.200	950	D.O.	Castilla- La Mancha
Rioja	63.942	17.598	D,O.Ca	La Rioja, Navarra, País Vasco.
Rueda	11.739	1.467	D.O.	Castilla y León
Somantano	4.644	499	D.O.	Aragón
Tacaronte-Acentejo	1.184	1.814	D.O.	Islas Baleares
Tarragona	6.598	2.067	D.O.	Cataluña
Terra Alta	5.993	1.663	D.O.	Cataluña
Tierra de León	1.321	378	D.O.	Castilla y León
Tierra del Vino de Zamora	717	214	D.O.	Castilla y León
Toro	5.768	1.312	D.O.	Castilla y León
Uclés	1.700	122	D.O.	Castilla- La Mancha
Utiel-Requena	37.314	6.419	D.O.	Comunidad Valenciana
Valdeorras	1.286	1.845	D.O.	Galicia
Valdepeñas	25.433	3.107	D.O.	Castilla- La Mancha
Valencia	13.079	10.813	D.O.	Comunidad Valenciana
Valle de Gúimar	570	562	D.O.	Islas Canarias
Valle de la Orotava	632	967	D.O.	Islas Canarias
Valles de Benavente	361	145	V.C.	Castilla y León
Valtiendas	76	10	V.C.	Castilla y León
Vinos de Madrid	8.195	2.757	D.O.	Madrid
Ycoden-Daute-Isora	264	638	D.O.	Islas Canarias
Yecla	6.150	510	D.O.	Murcia
TOTAL^(*)	601.791	143.505		

(1) Vinos de calidad producidos en regiones determinadas, que engloba todas las Denominaciones de Origen de vinos de España y la Denominación "Cava".

(2) DO:Denominación de Origen; DOCa:Denominación de Origen Calificada; VC:Vino de Calidad; VP:Vino de Pago.

(*) En los totales no se han sumado las cifras de Cataluña y Cava, para evitar duplicidades.

<http://www.mapa.es/es/alimentacion/pags/Denominacion/consulta.asp>

Reglamento (CE) 479/2008 del Consejo por el que se establece la OCM vitivinícola. R.D. 1303/2009 de 31 de julio, sobre declaraciones obligatorias en el sector vitivinícola.

SUPERFICIES Y PRODUCCIONES DE CULTIVOS

GR.13.11.7.7. GRÁFICOS DE VINOS DE CALIDAD PRODUCIDOS EN REGIONES DETERMINADAS (D.O.P.)(1)

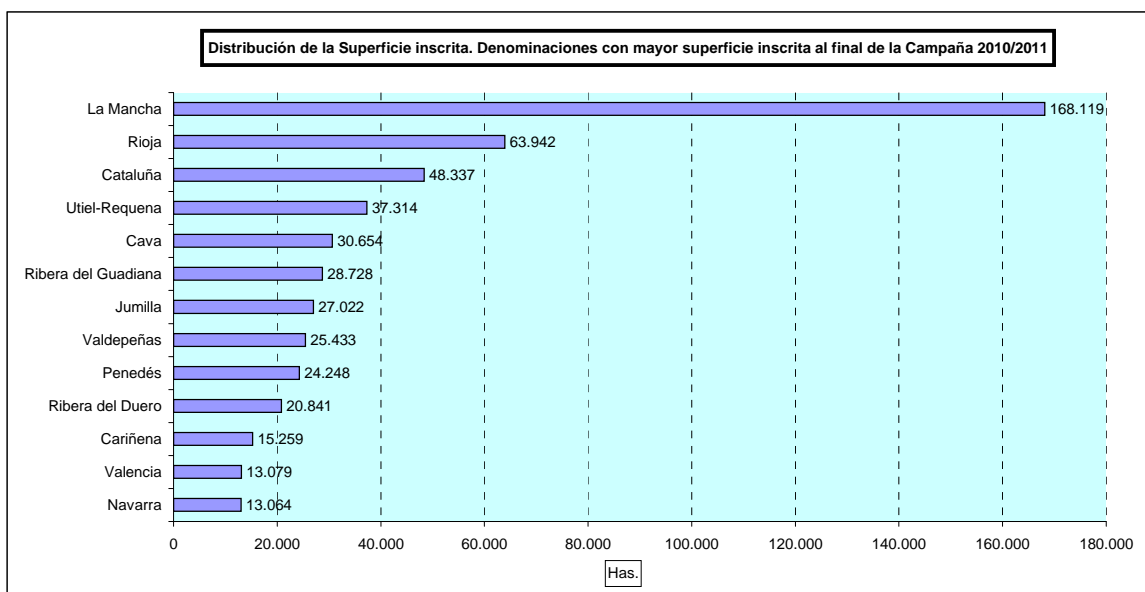
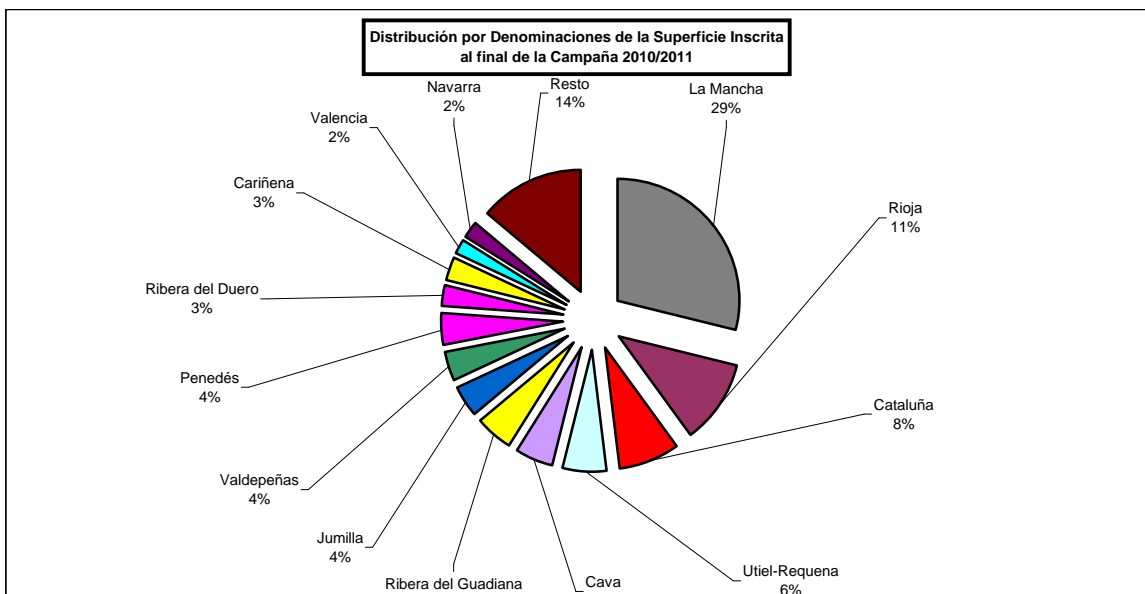

⁽¹⁾ Vinos de calidad producidos en regiones determinadas, que engloba todas las Denominaciones de Origen de vinos de España y la Denominación "Cava".

SUPERFICIES Y PRODUCCIONES DE CULTIVOS

13.11.7.8. VIÑEDO: Serie histórica de producción de mosto no dedicado a fermentación y uvas pasas

Años	Mosto no dedicado a fermentación (hectolitros)				Uvas pasas (toneladas)
	Zumo de uva	Mosto conservado	Mosto concentrado	Mosto concentrado rectificado	
2000	78.364	4.406.289	32.710	101.207	2.155
2001	88.783	2.976.406	51.445	41.070	2.551
2002	193.645	5.478.931	51.575	44.582	1.808
2003	146.419	6.355.180	55.458	35.872	2.798
2004	103.682	6.668.134	72.650	58.665	1.573
2005	83.071	4.191.093	85.651	31.003	401
2006	51.861	5.131.177	69.065	34.837	1.049
2007	61.945	5.465.653	18.359	34.008	1.340
2008	112.334	5.511.773	232.710	25.879	869
2009	25.266	3.561.478	46.733	5.469	828
2010	29.842	5.093.597	105.894	12.760	3.073

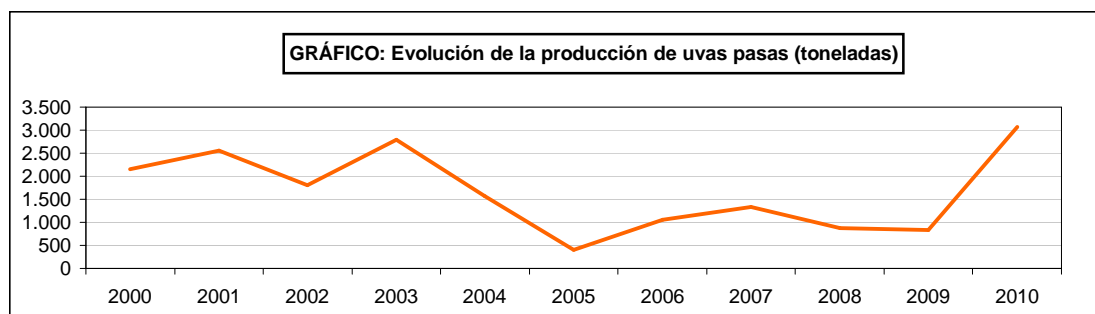
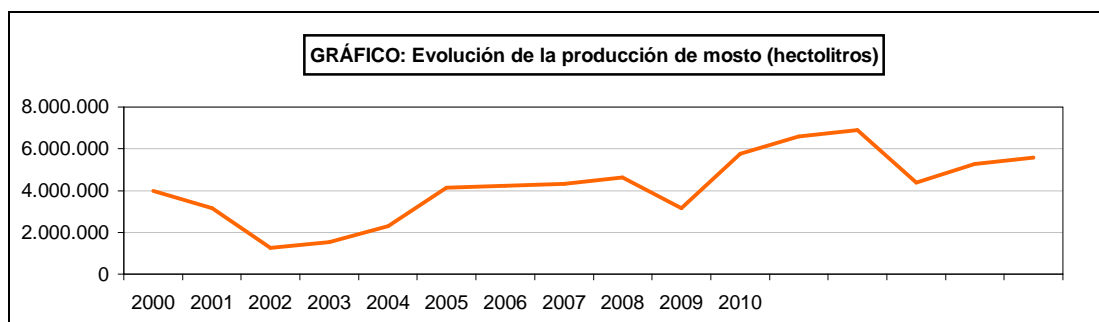

SUPERFICIES Y PRODUCCIONES DE CULTIVOS

13.11.7.9. VIÑEDO: Análisis provincial de la producción de mostos no dedicados a fermentación y uvas pasas, 2010

Provincias y Comunidades Autónomas	Mosto no dedicado a fermentación (hectolitros)				Uvas pasas (toneladas)
	Zumo de uva	Mosto conservado	Mosto concentrado	Mosto concentrado rectificado	
Alava	-	1.082	-	-	-
PAÍS VASCO	-	1.082	-	-	-
NAVARRA	-	-	1.404	-	-
LA RIOJA	-	1.375	-	-	-
Barcelona	-	1.613	-	-	-
Lleida	4.524	678	12.401	194	-
Tarragona	-	9.965	-	469	-
CATALUÑA	4.524	12.256	12.401	663	-
BALEARES	-	3.766	-	-	-
Segovia	-	111	-	-	-
CASTILLA Y LEÓN	-	111	-	-	-
Albacete	-	98.826	-	-	-
Ciudad Real	20.148	2.362.398	30.841	7.083	-
Cuenca	-	708.627	27.815	1.114	-
Toledo	-	937.255	300	-	-
CASTILLA-LA MANCHA	20.148	4.107.106	58.956	8.197	-
Alicante	-	19.986	-	-	-
Castellón	-	315	-	-	-
Valencia	-	333.194	13.133	3.900	-
C. VALENCIANA	-	353.495	13.133	3.900	-
R. DE MURCIA	-	-	20.000	-	-
Badajoz	-	564.054	-	-	-
Cáceres	-	1.341	-	-	-
EXTREMADURA	-	565.395	-	-	-
Almería	-	114	-	-	-
Cádiz	2.585	30.569	-	-	-
Córdoba	-	483	-	-	-
Granada	-	982	-	-	-
Huelva	-	16.863	-	-	-
Málaga	2.585	-	-	-	3.073
ANDALUCÍA	5.170	49.011	-	-	3.073
ESPAÑA	29.842	5.093.597	105.894	12.760	3.073

Reglamento (CE) 479/2008 del Consejo por el que se establece la OCM vitivinícola.
R.D. 1303/2009 de 31 de julio, sobre declaraciones obligatorias en el sector vitivinícola.

SUPERFICIES Y PRODUCCIONES DE CULTIVOS

13.12.1.1. OLIVAR: Resumen nacional de la superficie, 2010

Cultivo	Superficie en plantación regular (hectáreas)					Árboles diseminados (número)	Arranques en el año (hectáreas)	Plantaciones en el año (hectáreas)
	Total			En producción				
	Secano	Regadío	Total	Secano	Regadío			
Olivar de aceituna de mesa	118.428	47.578	166.006	116.376	46.236	29.673	14	696
Olivar de aceituna de almazara	1.933.283	376.177	2.309.460	1.876.885	356.426	155.784	52.084	14.503
Olivar total	2.051.711	423.755	2.475.466	1.993.261	402.662	185.457	52.098	15.199

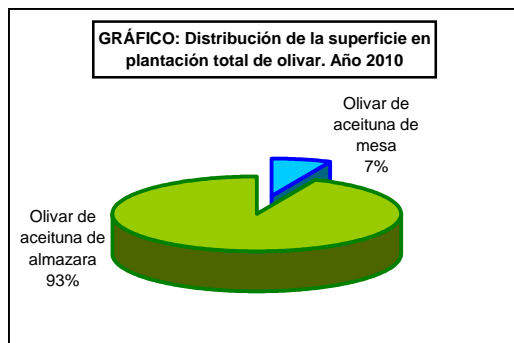

SUPERFICIES Y PRODUCCIONES DE CULTIVOS

13.12.1.2. OLIVAR: Resumen nacional de rendimiento y producción, 2010

Cultivo	Rendimiento			Producción total de aceituna (toneladas)	Destino de la producción (toneladas)	
	De la superficie en producción (kg/ha)		De árboles diseminados (kg/árbol)		Aceituna para aderezo (destino mesa)	Aceituna para almazara (destino aceite)
	Secano	Regadío				
Olivar de aceituna de mesa	2.477	4.913	7	515.591	484.197	31.394
Olivar de aceituna de almazara	2.588	5.115	7	6.682.009	99.989	6.582.020
Olivar total	2.582	5.092	7	7.197.600	584.186	6.613.414

GRÁFICO: Distribución de la producción de Olivar. Año 2010

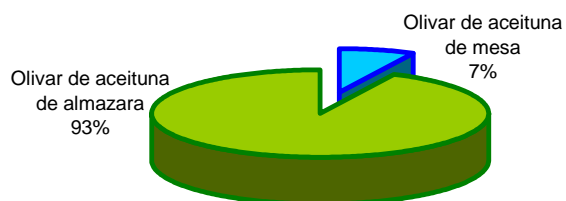

SUPERFICIES Y PRODUCCIONES DE CULTIVOS

13.12.1.3. OLIVAR: Productos obtenidos de la aceituna, campaña 2010-20110

Productos	Cantidad
Aceituna aderezada (toneladas)	584.186
Aceite de oliva virgen (toneladas)	1.395.210
Aceite de orujo (toneladas)	96.305
Orujo sin desgrasar (toneladas)	3.686.640
Turbios (hectolitros)	35.645

GRÁFICO: Distribución de los productos obtenidos de la aceituna. Años 2010-2011

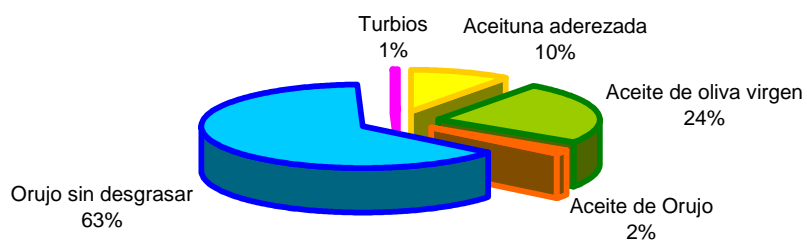

SUPERFICIES Y PRODUCCIONES DE CULTIVOS

13.12.1.4. OLIVAR: Datos de producción del aceite de oliva virgen, campaña 2010-11

Producción según clases de acidez	Cantidad (toneladas)
Extra Virgen Lampante	1.395.210
Total	1.395.210

Nota: Los aceites de oliva virgen se clasifican de acuerdo a las designaciones y definiciones establecidas en el Anexo I del Reglamento CE 865/2004

GRÁFICO: Distribución de la producción de aceite de oliva virgen según acidez. Años 2010-11

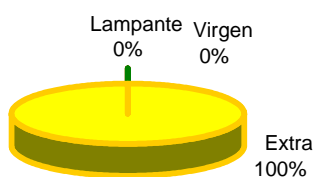

SUPERFICIES Y PRODUCCIONES DE CULTIVOS

13.12.1.5. OLIVAR: Serie histórica de superficie, rendimiento y producción

Años	Olivar de aceituna de mesa				Olivar de aceituna de almazara			
	Superficie (miles de hectáreas)		Rendimiento de la superficie en producción (qm/ha)	Producción de aceituna (miles de toneladas)	Superficie (miles de hectáreas)		Rendimiento de la superficie en producción (qm/ha)	Producción de aceituna (miles de toneladas)
	Total	En producción			Total	En producción		
2000	174,3	164,7	20,1	331,2	2.231,6	2.088,0	22,8	4.729,1
2001	163,8	156,0	31,1	485,9	2.265,5	2.135,4	30,4	6.496,6
2002	164,3	157,4	22,7	357,9	2.266,2	2.144,0	18,9	4.057,0
2003	168,7	162,4	30,7	498,5	2.270,8	2.170,5	32,5	7.055,1
2004	171,3	166,1	27,4	455,4	2.293,5	2.198,7	21,6	4.744,6
2005	166,8	161,8	23,2	375,4	2.298,5	2.221,1	16,4	3.646,3
2006	169,8	165,2	23,9	395,7	2.313,9	2.230,2	23,7	5.283,3
2007	170,8	167,0	26,3	438,6	2.299,3	2.221,3	25,7	5.701,7
2008	169,9	164,8	24,1	396,4	2.280,6	2.207,9	22,7	5.008,9
2009	169,4	166,2	29,4	489,4	2.280,5	2.215,9	29,3	6.482,7
2010	166,0	162,6	31,7	515,6	2.309,5	2.233,3	29,9	6.682,0

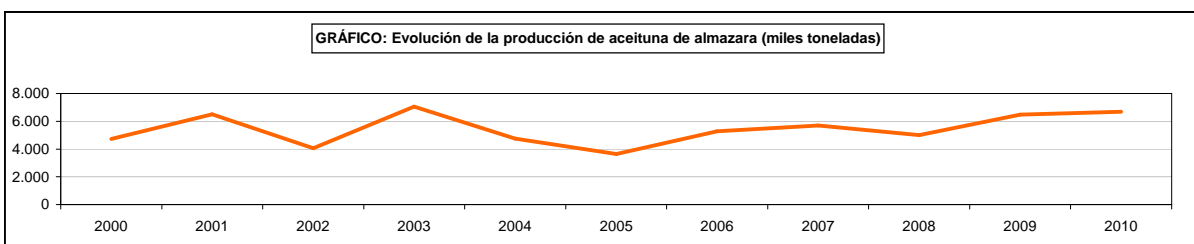
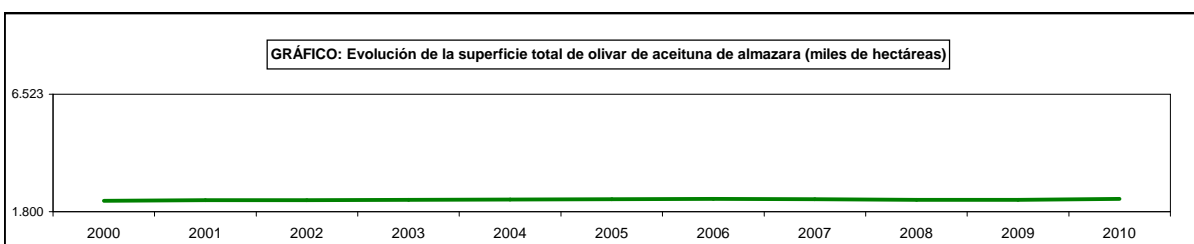
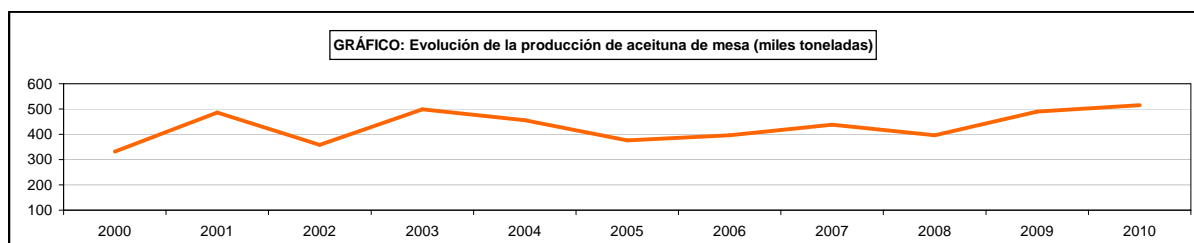
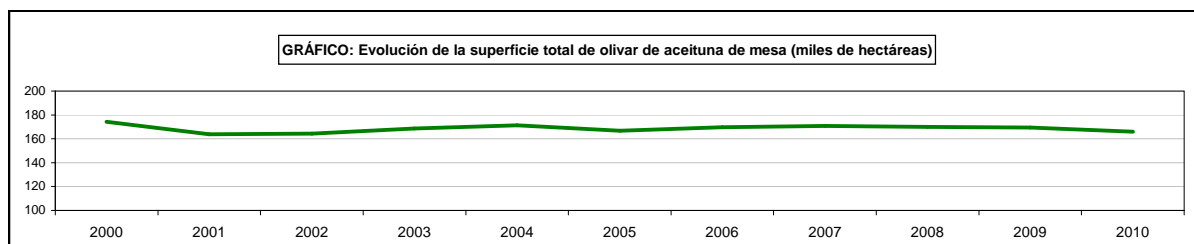

SUPERFICIES Y PRODUCCIONES DE CULTIVOS

13.12.1.6. OLIVAR: Serie histórica del destino de producción de aceituna

Años	Producción total de aceituna (miles de toneladas)	Destino de la producción (miles de toneladas)	
		Aceituna para aderezo	Aceituna para almazara
2000	5.103,5	331,2	4.772,3
2001	6.982,5	531,7	6.450,8
2002	4.414,9	407,9	4.007,0
2003	7.553,6	568,1	6.985,5
2004	5.200,0	507,4	4.692,6
2005	4.021,7	375,4	3.646,3
2006	5.679,0	496,0	5.183,0
2007	6.140,3	546,5	5.593,8
2008	5.485,4	481,8	5.003,5
2009	6.972,1	486,2	6.485,9
2010	7.197,6	584,2	6.613,4

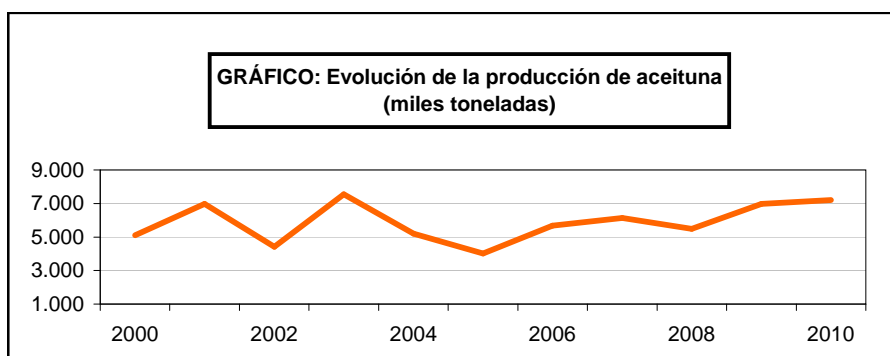

SUPERFICIES Y PRODUCCIONES AGRÍCOLAS

13.12.1.7. OLIVAR DE ACEITUNA TOTAL DE MESA: Análisis provincial de superficie, árboles diseminados, rendimiento y producción, 2010

Provincias y Comunidades Autónomas	Superficie en plantación regular (hectáreas)					Árboles diseminados (número)	Rendimiento			Producción (1) (toneladas)
	Total			En producción			Superficie en producción (kg/ha)		Árboles diseminados (kg/árbol)	
	Secano	Regadío	Total	Secano	Regadío		Secano	Regadío		
Barcelona	3	-	3	3	-	243	630	-	10	5
Tarragona	5	-	5	5	-	100	2.000	-	15	11
CATALUÑA	8	-	8	8	-	343	1.486	-	11	16
BALEARES	79	-	79	79	-	6.250	280	-	2	35
Salamanca	868	-	868	868	-	-	979	-	-	850
CASTILLA Y LEÓN	868	-	868	868	-	-	979	-	-	850
MADRID	111	-	111	111	-	-	1.270	-	-	141
Albacete	100	230	330	100	230	-	300	2.100	-	513
Cuenca	-	32	32	-	32	-	-	1.100	-	35
CASTILLA-LA MANCHA	100	262	362	100	262	-	300	1.978	-	548
Alicante	72	115	187	72	110	1.750	900	2.800	5	382
Castellón	27	3	30	24	-	-	1.475	-	-	35
Valencia	56	2	58	54	2	-	600	3.750	-	40
C. VALENCIANA	155	120	275	150	112	1.750	884	2.817	5	457
R. DE MURCIA	468	718	1.186	429	681	-	1.300	2.850	-	2.499
Badajoz	33.400	2.600	36.000	33.400	1.800	-	1.720	4.740	-	65.980
Cáceres	25.000	800	25.800	25.000	800	-	1.255	4.600	-	35.055
EXTREMADURA	58.400	3.400	61.800	58.400	2.600	-	1.521	4.697	-	101.035
Almería	27	53	80	27	53	-	704	4.792	-	273
Córdoba	2.628	1.297	3.925	2.561	1.242	650	4.100	5.000	-	16.710
Granada	-	111	111	-	111	-	-	5.964	-	662
Huelva	3.167	980	4.147	3.167	980	-	275	3.295	-	4.100
Jaén	2	2.220	2.222	2	2.220	2.400	3.500	6.000	35	13.411
Málaga	5.689	543	6.232	5.668	506	-	2.650	4.500	-	17.297
Sevilla	46.721	37.852	84.573	44.801	37.447	-	3.822	4.972	-	357.416
ANDALUCÍA	58.234	43.056	101.290	56.226	42.559	3.050	3.515	4.985	28	409.869
Las Palmas	5	22	27	5	22	18.280	1.000	2.000	5	141
CANARIAS	5	22	27	5	22	18.280	1.000	2.000	5	141
ESPAÑA	118.428	47.578	166.006	116.376	46.236	29.673	2.477	4.913	7	515.591

(1) Incluyendo aceitunas de almazara con destino mesa

SUPERFICIES Y PRODUCCIONES DE CULTIVOS

13.12.1.8. OLIVAR DE ACEITUNA TOTAL DE ALMAZARA: Análisis provincial de superficie, árboles diseminados, rendimiento y producción, 2010

Provincias y Comunidades Autónomas	Superficie en plantación regular (hectáreas)					Árboles diseminados (número)	Rendimiento			Producción (1) (toneladas)
	Total		En producción		Superficie en producción (kg/ha)		Árboles diseminados (kg/árbol)			
	Secano	Regadío	Secano	Regadío	Secano			Regadío		
Lugo	170	-	170	170	-	-	7.500	-	-	1.275
Ourense	29	-	29	4	-	-	7.000	-	-	28
Pontevedra	6	-	6	5	-	-	7.000	-	-	35
GALICIA	205	-	205	179	-	-	7.475	-	-	1.338
Alava	176	-	176	176	-	-	3.000	-	-	528
Guipúzcoa	9	-	9	2	-	9.000	950	-	-	2
PAÍS VASCO	185	-	185	178	-	9.000	2.977	-	-	530
NAVARRA	2.769	3.081	5.850	2.658	2.686	-	2.320	3.720	-	16.158
LA RIOJA	2.892	2.651	5.543	1.981	1.904	-	958	2.580	-	6.810
Huesca	5.864	1.958	7.822	5.864	1.958	-	850	2.090	-	9.076
Teruel	22.042	1.858	23.900	22.042	1.858	-	726	2.900	-	21.390
Zaragoza	7.838	7.383	15.221	7.838	7.383	-	1.114	2.046	-	23.837
ARAGÓN	35.744	11.199	46.943	35.744	11.199	-	831	2.195	-	54.303
Barcelona	2.760	108	2.868	2.698	106	22.978	1.723	2.761	9	5.149
Girona	3.123	453	3.576	3.040	207	524	973	3.385	12	3.664
Lleida	35.860	6.024	41.884	35.839	5.796	2.440	859	2.117	5	43.068
Tarragona	59.019	11.085	70.104	58.692	11.038	487	1.613	2.371	9	120.845
CATALUÑA	100.762	17.670	118.432	100.269	17.147	26.429	1.327	2.300	9	172.726
BALEARES	7.838	184	8.022	7.838	184	11.500	260	1.880	1	2.395
Ávila	3.461	12	3.473	3.446	12	4.982	2.730	5.492	25	9.598
Palencia	3	-	3	-	-	-	-	-	-	-
Salamanca	2.132	-	2.132	2.132	-	-	1.266	-	-	2.700
Valladolid	713	505	1.218	327	177	-	4.955	6.100	-	2.700
Zamora	313	47	360	296	1	-	2.000	4.000	-	596
CASTILLA Y LEÓN	6.622	564	7.186	6.201	190	4.982	2.309	6.051	25	15.594
MADRID	23.892	315	24.207	17.070	315	28.360	981	3.500	6	18.018
Albacete	27.143	7.187	34.330	23.213	5.729	-	1.500	3.165	-	52.952
Ciudad Real	132.163	912	133.075	131.654	898	43.575	1.234	2.196	8	164.782
Cuenca	37.727	1.511	39.238	35.900	1.511	-	647	1.205	-	25.049
Guadalajara	27.686	10	27.696	16.530	-	-	480	-	-	7.934
Toledo	113.261	1.172	114.433	111.690	1.150	623	1.645	5.318	15	189.855
CASTILLA-LA MANCHA	337.980	10.792	348.772	318.987	9.288	44.198	1.292	3.019	8	440.572
Alicante	23.648	4.092	27.740	23.500	3.990	14.250	1.125	2.900	6	38.094
Castellón	31.763	1.863	33.626	30.062	1.655	-	1.445	3.934	-	49.950
Valencia	27.995	3.401	31.396	23.216	2.810	-	2.500	3.750	-	68.578
C. VALENCIANA	83.406	9.356	92.762	76.778	8.455	14.250	1.666	3.385	6	156.622
R. DE MURCIA	13.402	8.373	21.775	12.026	7.564	-	1.300	2.800	-	36.813
Badajoz	142.600	7.500	150.100	141.300	4.300	-	1.354	5.167	-	213.540
Cáceres	51.420	580	52.000	50.700	200	-	875	3.110	-	44.985
EXTREMADURA	194.020	8.080	202.100	192.000	4.500	-	1.228	5.076	-	258.525
Almería	6.934	12.106	19.040	5.877	11.429	-	765	5.219	-	64.146
Cádiz	21.117	2.104	23.221	20.428	1.730	-	1.450	4.800	-	37.925
Córdoba	320.212	21.548	341.760	315.753	18.184	6.239	4.038	5.003	-	1.365.985
Granada	145.654	38.762	184.416	142.142	36.877	1.766	2.432	4.376	23	507.104
Huelva	22.559	6.985	29.544	22.559	6.985	-	230	3.051	-	26.500
Jaén	387.481	184.478	571.959	385.789	183.595	-	4.238	6.000	-	2.736.544
Málaga	112.713	6.784	119.497	109.157	5.916	-	2.580	4.500	-	308.247
Sevilla	106.894	31.093	137.987	103.269	28.238	-	2.750	6.057	-	455.027
ANDALUCÍA	1.123.564	303.860	1.427.424	1.104.974	292.954	8.005	3.494	5.601	5	5.501.478
Las Palmas	2	40	42	2	40	7.060	1.000	2.000	5	117
S.C. de Tenerife	-	12	12	-	-	2.000	1.000	2.000	5	10
CANARIAS	2	52	54	2	40	9.060	1.000	2.000	5	127
ESPAÑA	1.933.283	376.177	2.309.460	1.876.885	356.426	155.784	2.588	5.115	7	6.682.009

(1) Incluyendo aceitunas de almazara con destino mesa

SUPERFICIES Y PRODUCCIONES DE CULTIVOS

13.12.2.1. OLIVAR-ACEITUNA: Serie histórica de aceituna para aderezo, precio, valor, producto obtenido y comercio exterior

Años	Aceituna para aderezo (miles de toneladas)	Precio medio percibido por los agricultores (euros/100kg)	Valor (miles de euros)	Aceituna aderezada obtenida (mesa) (miles de toneladas)
2000	373,3	59,57	222.375	373,3
2001	531,7	49,76	264.598	528,7
2002	407,9	46,22	188.521	407,9
2003	568,1	49,56	281.550	568,1
2004	507,4	51,67	262.172	507,4
2005	387,8	55,45	215.037	386,8
2006	496,0	68,45	339.502	496,1
2007	497,9	65,50	326.125	546,5
2008	396,4	52,22	207.000	481,8
2009	408,9	47,01	192.222	486,2
2010	484,2	48,45	234.593	584,2

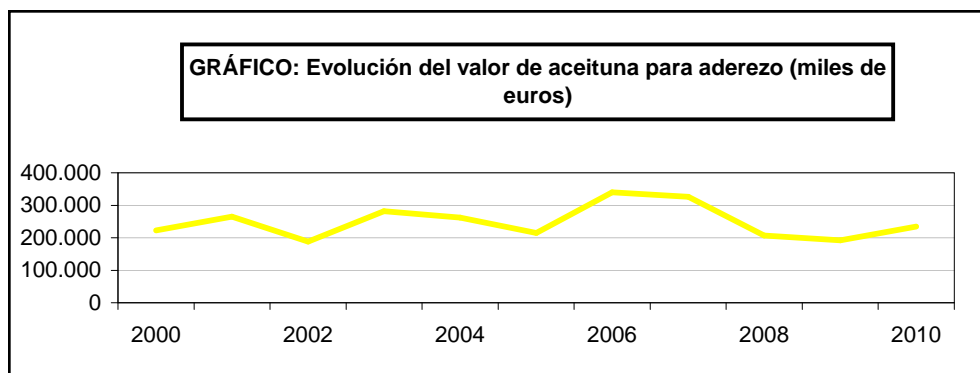
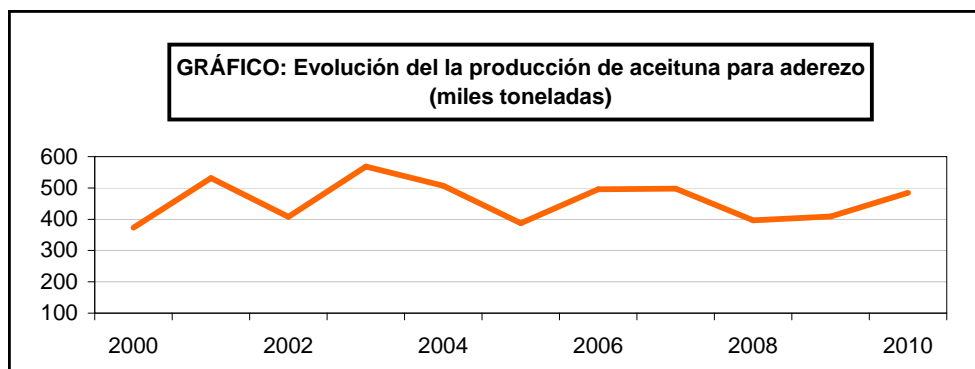

SUPERFICIES Y PRODUCCIONES DE CULTIVOS

13.12.2.2. OLIVAR-ACEITUNA: Análisis provincial del destino de la producción total, 2010 (toneladas)

Provincias y Comunidades Autónomas	Aceituna total	Aceituna para aderezo (destino mesa)	Aceituna para almazara (destino aceite)
Lugo	1.275	-	1.275
Ourense	28	-	28
Pontevedra	35	-	35
GALICIA	1.338	-	1.338
Alava	528	-	528
Guipúzcoa	2	-	2
PAÍS VASCO	530	-	530
NAVARRA	16.158	5	16.153
LA RIOJA	6.810	100	6.710
Huesca	9.076	180	8.896
Teruel	21.390	2.781	18.609
Zaragoza	23.837	701	23.136
ARAGÓN	54.303	3.662	50.641
Barcelona	5.154	5	5.149
Girona	3.664	-	3.664
Lleida	43.068	155	42.913
Tarragona	120.856	11	120.845
CATALUÑA	172.742	171	172.571
BALEARES	2.430	105	2.325
Ávila	9.598	-	9.598
Salamanca	3.550	850	2.700
Valladolid	2.700	-	2.700
Zamora	596	-	596
CASTILLA Y LEÓN	16.444	850	15.594
MADRID	18.159	141	18.018
Albacete	53.465	490	52.975
Ciudad Real	164.782	-	164.782
Cuenca	25.084	35	25.049
Guadalajara	7.934	-	7.934
Toledo	189.855	-	189.855
CASTILLA-LA MANCHA	441.120	525	440.595
Alicante	38.476	412	38.064
Castellón	49.985	50	49.935
Valencia	68.618	33	68.585
C. VALENCIANA	157.079	495	156.584
R. DE MURCIA	39.312	1.087	38.225
Badajoz	279.520	65.980	213.540
Cáceres	80.040	25.780	54.260
EXTREMADURA	359.560	91.760	267.800
Almería	64.419	1.891	62.528
Cádiz	37.925	-	37.925
Córdoba	1.382.695	68.365	1.314.330
Granada	507.766	-	507.766
Huelva	30.600	4.100	26.500
Jaén	2.749.955	1.000	2.748.955
Málaga	325.544	54.796	270.748
Sevilla	812.443	355.027	457.416
ANDALUCÍA	5.911.347	485.179	5.426.168
Las Palmas	258	106	152
S.C. de Tenerife	10	-	10
CANARIAS	268	106	162
ESPAÑA	7.197.600	584.186	6.613.414

SUPERFICIES Y PRODUCCIONES DE CULTIVOS

13.12.2.3. OLIVAR-ACEITUNA: Análisis provincial de los productos obtenidos, 2010

Provincias y comunidades autónomas	Aceituna aderezada (toneladas)	Aceite de oliva virgen (toneladas)	Aceite de orujo (toneladas)	Orujo sin desgrasar (toneladas)	Turbios (hectolitros)
Lugo	-	255	-	-	-
Ourense	-	6	-	-	-
Pontevedra	-	7	-	-	-
GALICIA	-	268	-	-	-
Alava	-	110	-	310	30
PAÍS VASCO	-	110	-	310	30
NAVARRA	5	3.321	-	9.530	220
LA RIOJA	100	1.342	-	3.020	90
Huesca	180	1.806	178	4.537	133
Teruel	2.780	4.000	372	9.490	372
Zaragoza	701	4.709	30	7.056	150
ARAGÓN	3.661	10.515	580	21.083	655
Barcelona	5	1.030	-	3.089	-
Girona	-	920	-	1.800	-
Lleida	155	9.965	-	23.374	-
Tarragona	11	30.601	3.625	72.502	9.177
CATALUÑA	171	42.516	3.625	100.765	9.177
BALEARES	105	465	-	-	-
Ávila	-	1.920	-	-	125
Salamanca	850	540	-	1.080	40
Valladolid	-	540	-	-	-
Zamora	-	120	-	-	-
CASTILLA Y LEÓN	850	3.120	-	1.080	165
MADRID	141	4.056	-	8.112	-
Albacete	490	10.595	821	29.136	318
Ciudad Real	-	36.251	-	82.391	1.647
Cuenca	35	5.010	-	14.779	-
Guadalajara	-	1.685	-	-	-
Toledo	-	41.330	3.306	85.435	-
CASTILLA-LA MANCHA	525	94.871	4.127	211.741	1.965
Alicante	382	8.374	334	12.561	251
Castellón	48	12.892	-	28.935	332
Valencia	33	14.070	2.055	41.151	343
C. VALENCIANA	463	35.336	2.389	82.647	926
R. DE MURCIA	1.087	7.645	803	22.935	382
Badajoz	65.980	42.708	5.221	128.124	-
Cáceres	25.780	10.852	1.376	32.556	-
EXTREMADURA	91.760	53.560	6.597	160.680	-
Almería	1.891	12.506	-	28.138	-
Cádiz	-	7.585	76	19.569	2.769
Córdoba	68.365	262.866	22.024	788.598	6.572
Granada	-	117.903	4.570	304.659	12.694
Huelva	4.100	5.600	-	-	-
Jaén	1.000	585.942	44.042	1.649.373	-
Málaga	49.750	54.150	1.013	-	-
Sevilla	355.027	91.500	6.459	274.400	-
ANDALUCÍA	480.133	1.138.052	78.184	3.064.737	22.035
Las Palmas	96	31	-	-	-
S.C. de Tenerife	-	2	-	-	-
CANARIAS	96	33	-	-	-
ESPAÑA	579.097	1.395.210	96.305	3.686.640	35.645

SUPERFICIES Y PRODUCCIONES DE CULTIVOS

13.12.2.4. OLIVAR-ACEITUNA: Serie histórica de la aceituna para almazara, productos obtenidos

Años	Aceituna para almazara (1) (miles de toneladas)	Productos obtenidos			
		Aceite de oliva (toneladas)	Orujos sin desgrasar (miles de toneladas)	Aceite de orujo (miles de toneladas)	Turbios (miles de hectolitros)
2000	4.730,2	983.484	2.708,6	131,0	35,1
2001	6.450,8	1.422.035	3.411,3	110,7	27,6
2002	4.057,0	836.902	2.064,9	67,9	14,0
2003	4.322,9	1.449.071	3.774,8	118,2	23,4
2004	4.744,6	1.005.461	2.490,0	84,0	17,2
2005	3.646,3	819.428	1.685,3	58,7	17,8
2006	5.183,0	1.092.602	1.797,3	53,2	15,3
2007	5.701,7	1.192.664	2.914,9	98,3	22,8
2008	5.088,9	1.044.687	2.713,3	81,6	33,3
2009	6.482,7	1.384.383	3.564,3	104,6	38,9
2010	6.682,0	1.395.210	3.686,6	96,3	35,6

(1) Incluye aceituna de mesa con destino almazara, y almazara para aceite

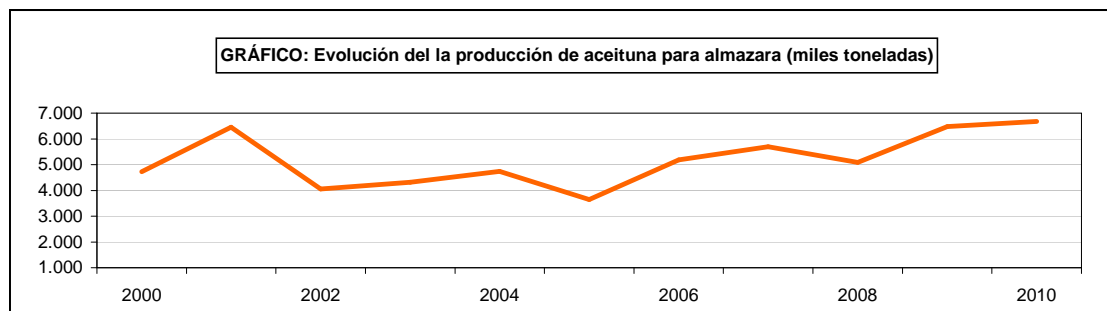

SUPERFICIES Y PRODUCCIONES DE CULTIVOS

13.12.3.1. OLIVAR-ACEITUNA: Serie histórica de aceite de oliva de los precios de aceite de oliva virgen.

Años	Aceite de oliva virgen precios percibidos por los agricultores (euros/100kg)			
	Extra hasta 0,5º	Extra de 0,5 a 1º	Fino de 1 a 1,5º	Corriente de 1,5 a 3º
1999	–	243,36	234,54	215,63
2000	–	199,30	187,39	186,32
2001	–	178,57	169,10	165,07
	Extra hasta 1º		Fino de 1 a 2º	Corriente de 2,1 a 3,3º
2002		197,15	184,55	180,78
2003		225,22	215,92	200,89
2004		243,90	234,92	227,16
2005		305,03	299,84	288,28
	Hasta 0,8º		De 0,8 a 2º	De más de 2º
2006		334,62	327,02	316,80
2007		256,72	246,23	239,89
2008		242,70	236,04	230,24
2009		201,98	195,18	188,60
2010		205,38	186,30	172,77
2011		196,43	174,72	165,30

SUPERFICIES Y PRODUCCIONES DE CULTIVOS

13.12.3.2. OLIVAR-ACEITE DE OLIVA VIRGEN: Análisis provincial de la producción según clases, 2010 (toneladas)

Provincias y Comunidades Autónomas	Extra	Virgen	Lampante	Total
Lugo	255	-	-	255
Ourense	6	-	-	6
Pontevedra	7	-	-	7
GALICIA	268	-	-	268
Alava	13	-	97	110
PAÍS VASCO	13	-	97	110
NAVARRA	3.321	-	-	3.321
LA RIOJA	643	293	406	1.342
Huesca	1.544	172	90	1.806
Teruel	2.688	672	640	4.000
Zaragoza	2.912	1.785	12	4.709
ARAGÓN	7.144	-	742	10.515
Barcelona	-	1.030	-	1.030
Girona	920	-	-	920
Lleida	9.965	-	-	9.965
Tarragona	11.016	5.508	14.077	30.601
CATALUÑA	21.901	-	14.077	42.516
BALEARES	372	93	-	465
Avila	885	963	72	1.920
Salamanca	396	144	-	540
Valladolid	-	540	-	540
Zamora	-	120	-	120
CASTILLA Y LEÓN	1.281	-	72	3.120
MADRID	811	3.245	-	4.056
Albacete	6.937	2.613	1.045	10.595
Ciudad Real	34.604	1.647	-	36.251
Cuenca	1.748	2.993	269	5.010
Guadalajara	1.685	-	-	1.685
Toledo	38.300	2.504	526	41.330
CASTILLA-LA MANCHA	83.274	-	1.840	94.871
Alicante	5.443	2.177	754	8.374
Castellón	3.352	3.352	6.188	12.892
Valencia	9.849	2.814	1.407	14.070
C. VALENCIANA	18.644	-	8.349	35.336
R. DE MURCIA	5.504	2.141	-	7.645
Badajoz	31.409	5.737	5.562	42.708
Cáceres	5.427	4.930	495	10.852
EXTREMADURA	36.836	-	6.057	53.560
Almería	9.134	2.762	610	12.506
Cádiz	753	6.757	75	7.585
Córdoba	75.058	89.584	98.224	262.866
Granada	70.978	27.471	19.454	117.903
Huelva	5.600	-	-	5.600
Jaén	98.640	220.125	267.177	585.942
Málaga	47.658	2.704	3.788	54.150
Sevilla	67.745	15.594	8.161	91.500
ANDALUCÍA	375.566	-	397.489	1.138.052
Las Palmas	31	-	-	31
S.C. de Tenerife	2	-	-	2
CANARIAS	33	-	-	33
ESPAÑA	555.611	-	429.129	1.395.210

SUPERFICIES Y PRODUCCIONES DE CULTIVOS

13.13.1.1. OTROS CULTIVOS LEÑOSOS: Resumen nacional de superficie plantada, 2010

Cultivos	Superficie en plantación regular (hectáreas)					Árboles diseminados (número)	Arranques en el año (hectáreas)	Plantaciones en el año (hectáreas)
	Total			En producción				
	Secano	Regadío	Total	Secano	Regadío			
Algarrobo	45.057	1.186	46.243	39.143	1.066	65.915	252	93
Alcaparra	496	8	504	80	8	16.250	-	-
Agave y pita	-	-	-	-	-	505	-	-
Caña vulgar	31	16	47	31	16	-	-	-
Mimbrera	7	694	701	7	693	1.375	5	-
Zumaque	-	-	-	-	-	2.600	-	-
Cafeto	-	8	8	-	7	2.000	-	-
Otros	345	407	752	328	398	517	4	-
TOTAL OTROS CULTIVOS LEÑOSOS	45.936	2.319	48.255	39.589	2.188	89.162	261	93

GRÁFICO: Distribución de la superficie en plantación regular de otros cultivos leñosos. Año 2010

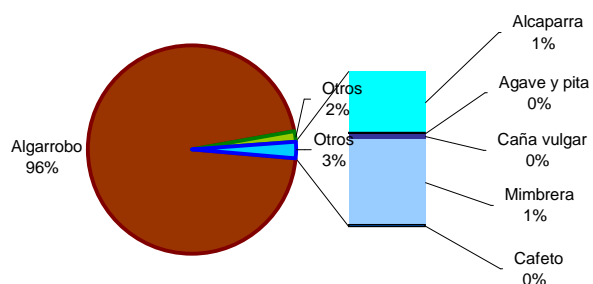

SUPERFICIES Y PRODUCCIONES DE CULTIVO

13.13.1.2. OTROS CULTIVOS LEÑOSOS: Resumen nacional de rendimiento y producción, 2010

Cultivos	Rendimiento		De los árboles diseminados (kg/árbol)	Producción (toneladas)			Destino de la producción (toneladas)		
	De la superficie en producción (kg/ha)			En palntación regular	Árboles diseminados	Producción Total	Pérdidas y alimentación animal	Para consumo en fresco	Para transformación
	Secano	Regadío							
Algarrobo	1.316	3.805	11	55.578	708	56.286	9.222	-	47.064
Alcaparra	473	125	-	39	-	39	-	8	31
Agave y pita	-	-	3	-	1	1	-	-	1
Caña vulgar	10.129	35.500	-	882	-	882	-	509	373
Mimbrera	2.757	21.779	8	15.112	11	15.123	-	7	15.116
Zumaque	-	-	-	-	-	-	-	-	-
Cafeto	-	800	3	6	6	12	-	12	-
Otros	555	920	12	549	6	555	6	25	524
TOTAL OTROS CULTIVOS LEÑOSOS	116	657	-	72.165	733	72.898	9.228	561	63.109

GRÁFICO: Distribución de la producción de otros cultivos leñosos. Año 2010

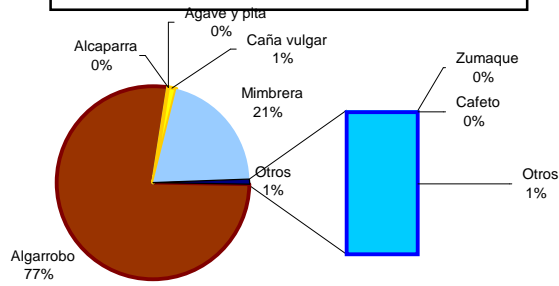

SUPERFICIES Y PRODUCCIONES DE CULTIVOS

13.13.1.3. OTROS CULTIVOS LEÑOSOS: Análisis provincial de superficie y árboles diseminados en plantación regular, 2010

Provincias y Comunidades Autónomas	Superficie en plantación regular (hectáreas)					Árboles diseminados	Rendimiento			Producción (toneladas)		
	Total			En producción			Superficie en producción (kg/ha)		Árboles diseminados (kg/árbol)	En palntación regular	Árboles diseminados	Producción Total
	Secano	Regadío	Total	Secano	Regadío		Secano	Regadío				
Barcelona	140	-	140	140	-	1.929	-	-	-	648	72	720
Girona	3	-	3	3	-	-	-	-	-	29	-	29
Tarragona	9.575	393	9.968	9.538	377	14.381	-	-	-	12.246	144	12.390
CATALUÑA	9.718	393	10.111	9.681	377	16.310	-	-	-	12.923	216	13.139
BALEARES	13.172	198	13.370	10.850	198	49.702	-	-	-	10.356	497	10.853
Palencia	34	7	41	23	2	46	-	-	-	24	1	25
Salamanca	-	10	10	-	9	-	-	-	-	117	-	117
CASTILLA Y LEÓN	34	17	51	23	11	46	-	-	-	141	1	142
MADRID	2	2	4	2	2	2.600	-	-	-	-	-	-
Cuenca	-	648	648	-	648	-	-	-	-	14.256	-	14.256
Guadalajara	5	36	41	5	36	-	3.000	20.000	-	735	-	735
CASTILLA-LA MANCHA	5	684	689	5	684	-	3.000	1.053	-	14.991	-	14.991
Alicante	964	165	1.129	964	165	-	-	-	-	1.439	-	1.439
Castellón	8.089	1	8.090	7.890	1	-	-	-	-	5.967	-	5.967
Valencia	11.096	240	11.336	7.602	166	-	-	-	-	16.003	-	16.003
C. VALENCIANA	20.149	406	20.555	16.456	332	-	-	-	-	23.409	-	23.409
R. DE MURCIA	915	119	1.034	837	91	-	5.400	3.500	-	1.578	-	1.578
Almería	179	7	186	89	7	-	-	-	-	307	-	307
Cádiz	623	466	1.089	617	464	-	-	-	-	5.104	-	5.104
Córdoba	10	-	10	10	-	2.315	-	-	-	5	-	5
Granada	67	10	77	21	10	1.003	2.286	40.000	7	448	7	455
Jaén	23	-	23	23	-	14.293	-	-	-	15	-	15
Málaga	945	5	950	887	5	-	-	-	-	2.881	-	2.881
Sevilla	94	4	98	88	-	-	-	-	-	1	-	1
ANDALUCÍA	1.941	492	2.433	1.735	486	17.611	28	823	-	8.761	7	8.768
Las Palmas	-	8	8	-	7	2.893	-	-	-	6	12	18
CANARIAS	-	8	8	-	7	2.893	-	-	-	6	12	18
ESPAÑA	45.936	2.319	48.255	39.589	2.188	89.162	116	657	-	72.165	733	72.898

SUPERFICIES Y PRODUCCIONES DE CULTIVOS

13.13.2.1. OTROS CULTIVOS LEÑOSOS- ALGARROBO: Serie histórica de superficie, árboles diseminados, rendimiento, producción, precio y valor

Años	Superficie en plantación regular		Árboles diseminados (miles de árboles)	Rendimiento de la superficie en producción (qm/ha)	Producción (miles de toneladas)	Precio medio percibido por los agricultores (euros/100kg)	Valor (miles de euros)
	Total (miles de hectáreas)	En producción (miles de hectáreas)					
2000	67,0	65,9	197	14,2	93,8	22,88	21.461
2001	63,9	62,9	103	11,6	73,2	22,60	16.544
2002	62,4	61,3	102	15,0	92,2	21,68	19.979
2003	62,7	60,6	107	11,6	70,1	21,68	15.200
2004	61,6	59,9	76	13,2	79,2	25,80	20.441
2005	57,5	56,1	76	11,4	64,1	39,74	25.460
2006	38,1	37,2	21	15,1	56,1	37,75	21.171
2007	46,7	46,2	54	12,9	59,4	32,40	19.261
2008	46,4	44,0	67	13,8	60,8	28,64	17.412
2009	46,7	44,1	67	12,1	53,2	22,03	11.720
2010	46,2	40,2	66	14,0	56,3	16,34	9.197

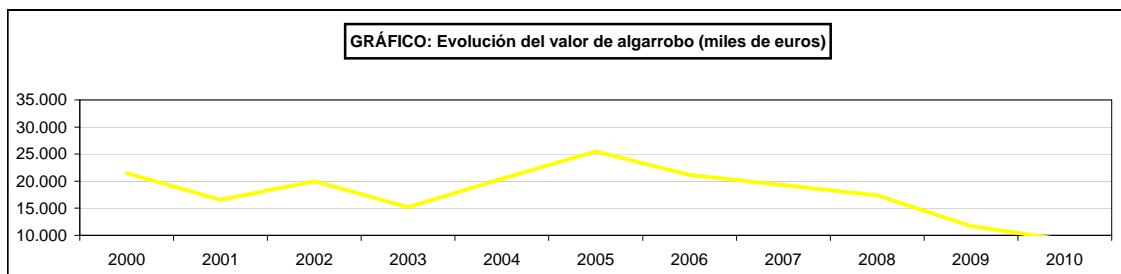
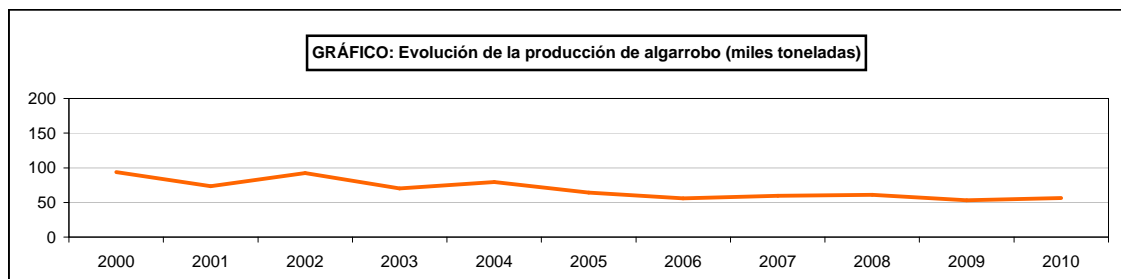
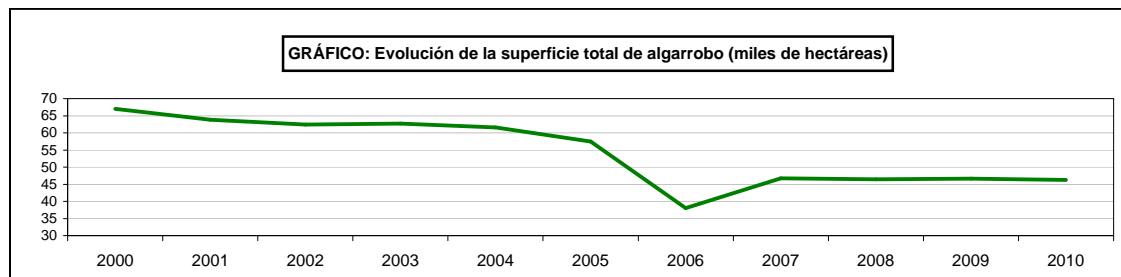

SUPERFICIES Y PRODUCCIONES DE CULTIVOS

13.13.2.2. OTROS CULTIVOS LEÑOSOS-ALGARROBO: Análisis provincial de superficie, árboles diseminados, rendimiento y producción, 2010

Provincias y Comunidades Autónomas	Superficie en plantación regular (hectáreas)					Árboles diseminados	Rendimiento			Producción (toneladas)		
	Total		En producción		Superficie en producción (kg/ha)		Árboles diseminados (kg/árbol)	En palntación regular	Árboles diseminados	Producción Total		
	Secano	Regadío	Secano	Regadío	Secano						Regadío	
Barcelona	132	-	132	132	-	1.664	4.325	-	40	570	67	637
Girona	1	-	1	1	-	-	1.200	-	-	1	-	1
Tarragona	9.558	388	9.946	9.521	372	14.381	1.185	2.510	10	12.216	144	12.360
CATALUÑA	9.691	388	10.079	9.654	372	16.045	1.228	2.510	13	12.787	211	12.998
BALEARES	12.752	198	12.950	10.846	198	49.702	930	1.350	10	10.354	497	10.851
Alicante	964	163	1.127	964	163	-	1.050	2.500	-	1.420	-	1.420
Castellón	8.087	-	8.087	7.888	-	-	756	-	-	5.962	-	5.962
Valencia	11.096	240	11.336	7.602	166	-	1.985	5.500	-	16.003	-	16.003
C. VALENCIANA	20.147	403	20.550	16.454	329	-	1.341	4.014	-	23.385	-	23.385
R. DE MURCIA	896	119	1.015	818	91	-	1.500	3.500	-	1.546	-	1.546
Almería	164	-	164	74	-	-	3.500	-	-	259	-	259
Cádiz	346	78	424	340	76	-	10.000	16.000	-	4.616	-	4.616
Córdoba	-	-	-	-	-	45	-	-	-	-	-	-
Granada	46	-	46	-	-	-	-	-	-	-	-	-
Jaén	-	-	-	-	-	118	-	-	-	-	-	-
Málaga	935	-	935	877	-	-	3.000	-	-	2.631	-	2.631
Sevilla	80	-	80	80	-	-	-	-	-	-	-	-
ANDALUCÍA	1.571	78	1.649	1.371	76	163	4.588	16.000	-	7.506	-	7.506
Las Palmas	-	-	-	-	-	5	-	-	20	-	-	-
CANARIAS	-	-	-	-	-	5	-	-	20	-	-	-
ESPAÑA	45.057	1.186	46.243	39.143	1.066	65.915	1.316	3.805	11	55.578	708	56.286

SUPERFICIES Y PRODUCCIONES DE CULTIVOS

13.13.3.1. OTROS CULTIVOS LEÑOSOS-ALCAPARRA: Serie histórica de superficie, árboles diseminados, rendimiento, producción, precio y valor

Años	Superficie en plantación regular		Árboles diseminados (miles de árboles)	Rendimiento de la superficie en producción (qm/ha)	Producción (toneladas)	Precio medio percibido por los agricultores (euros/100kg)	Valor (miles de euros)
	Total (hectáreas)	En producción (hectáreas)					
2000	4.390	919	358	7,4	680	232,89	1.584
2001	4.220	623	359	9,2	574	115,41	662
2002	4.153	527	365	10,8	567	126,30	716
2003	4.141	476	344	11,1	527	189,00	996
2004	727	347	341	13,9	483	228,75	1.105
2005	747	351	46	3,8	133	175,93	234
2006	662	226	49	6,4	144	186,25	268
2007	588	192	39	6,3	121	193,10	234
2008	548	132	24	6,6	87	201,77	176
2009	501	85	24	7,2	61	201,77	123
2010	504	88	16	4,4	39	225,00	88

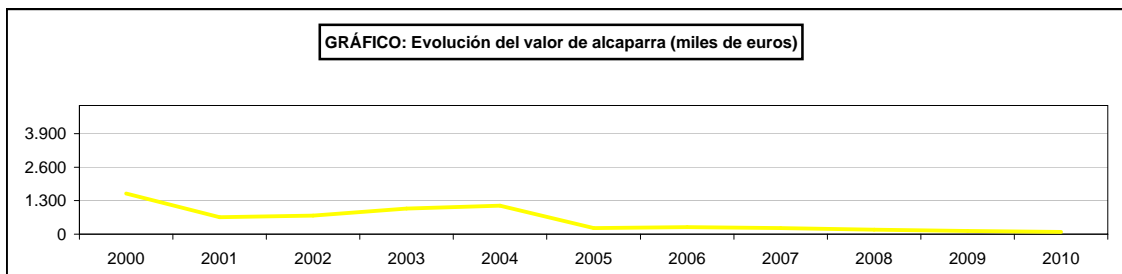
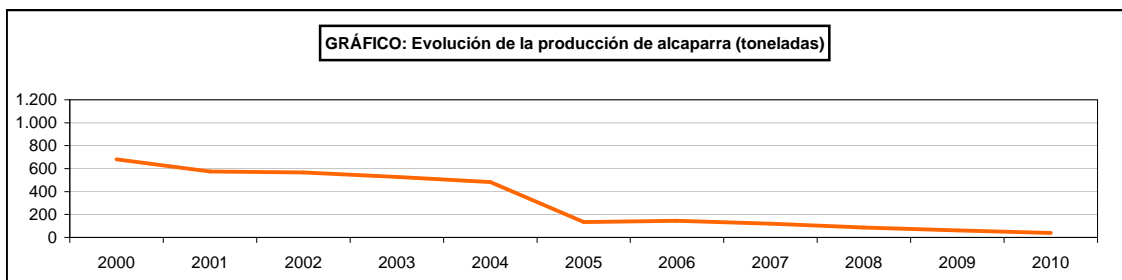
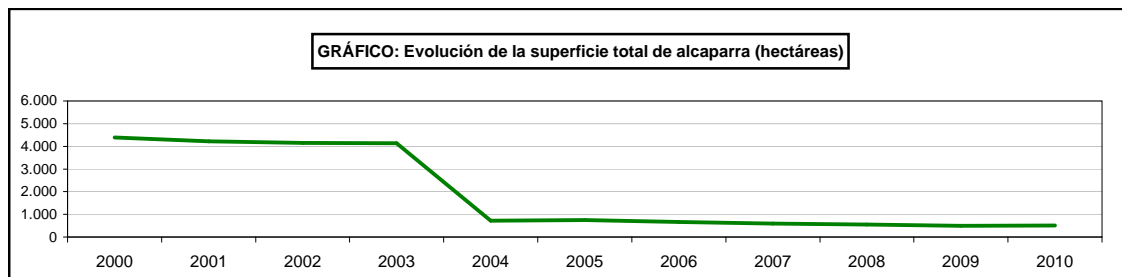

SUPERFICIES Y PRODUCCIONES DE CULTIVOS

13.13.3.2. OTROS CULTIVOS LEÑOSOS-ALCAPARRA: Análisis provincial de superficie, árboles diseminados, rendimiento y producción, 2010

Provincias y Comunidades Autónomas	Superficie en plantación regular (hectáreas)					Árboles diseminados	Rendimiento			Producción (toneladas)		
	Total			En producción			Superficie en producción (kg/ha)		Árboles diseminados (kg/árbol)	En palntación regular	Árboles diseminados	Producción Total
	Secano	Regadío	Total	Secano	Regadío		Secano	Regadío				
BALEARES	420	-	420	4	-	-	500	-	-	2	-	2
Alicante	-	1	1	-	1	-	-	1.000	-	1	-	1
C. VALENCIANA	-	1	1	-	1	-	-	1.000	-	1	-	1
R. DE MURCIA	12	-	12	12	-	-	900	-	-	11	-	11
Almería	11	7	18	11	7	-	-	-	-	-	-	-
Córdoba	10	-	10	10	-	2.200	475	-	-	5	-	5
Granada	19	-	19	19	-	-	421	-	-	8	-	8
Jaén	21	-	21	21	-	14.050	530	-	-	11	-	11
Sevilla	3	-	3	3	-	-	400	-	-	1	-	1
ANDALUCÍA	64	7	71	64	7	16.250	392	-	-	25	-	25
ESPAÑA	496	8	504	80	8	16.250	473	125	-	39	-	39

SUPERFICIES Y PRODUCCIONES DE CULTIVOS

13.13.4.1 OTROS CULTIVOS LEÑOSOS-CAFETO: Análisis provincial de superficie, árboles diseminados, rendimiento y producción, 2010

Provincias y Comunidades Autónomas	Superficie en plantación regular (hectáreas)					Árboles diseminados	Rendimiento		Árboles diseminados (kg/árbol)	Producción (toneladas)		
	Total			En producción			Superficie en producción (kg/ha)			En palntación regular	Árboles diseminados	Producción Total
	Secano	Regadío	Total	Secano	Regadío		Secano	Regadío				
Las Palmas	-	8	8	-	7	2.000	-	800	3	6	6	12
CANARIAS	-	8	8	-	7	2.000	-	800	3	6	6	12
ESPAÑA	-	8	8	-	7	2.000	-	800	3	6	6	12

SUPERFICIES Y PRODUCCIONES DE CULTIVOS

13.13.4.2 OTROS CULTIVOS LEÑOSOS-CAÑA VULGAR: Análisis provincial de superficie, árboles diseminados, rendimiento y producción, 2010

Provincias y Comunidades Autónomas	Superficie en plantación regular (hectáreas)					Árboles diseminados	Rendimiento		Árboles diseminados (kg/árbol)	Producción (toneladas)		
	Total			En producción			Superficie en producción (kg/ha)			En paitación regular	Árboles diseminados	Producción Total
	Secano	Regadío	Total	Secano	Regadío		Secano	Regadío				
Barcelona	6	-	6	6	-	-	12.833	-	-	77	-	77
Girona	2	-	2	2	-	-	14.000	-	-	28	-	28
CATALUÑA	8	-	8	8	-	-	13.125	-	-	105	-	105
Alicante	-	1	1	-	1	-	-	18.000	-	18	-	18
C. VALENCIANA	-	1	1	-	1	-	-	18.000	-	18	-	18
R. DE MURCIA	7	-	7	7	-	-	3.000	-	-	21	-	21
Almería	4	-	4	4	-	-	12.000	-	-	48	-	48
Granada	2	10	12	2	10	-	20.000	40.000	-	440	-	440
Málaga	10	5	15	10	5	-	10.000	30.000	-	250	-	250
ANDALUCÍA	16	15	31	16	15	-	11.750	36.667	-	738	-	738
ESPAÑA	31	16	47	31	16	-	10.129	35.500	-	882	-	882

SUPERFICIES Y PRODUCCIONES DE CULTIVOS

13.13.4.3 OTROS CULTIVOS LEÑOSOS- MIMBRERA: Análisis provincial de superficie, árboles diseminados, rendimiento y producción, 2010

Provincias y Comunidades Autónomas	Superficie en plantación regular (hectáreas)					Árboles diseminados	Rendimiento		Producción (toneladas)			
	Total			En producción			Superficie en producción (kg/ha)		Árboles diseminados (kg/árbol)	En plantación regular	Árboles diseminados	Producción Total
	Secano	Regadío	Total	Secano	Regadío		Secano	Regadío				
Salamanca	-	10	10	-	9	-	-	13.000	-	117	-	117
CASTILLA Y LEÓN	-	10	10	-	9	-	-	13.000	-	117	-	117
Cuenca	-	648	648	-	648	-	-	22.000	-	14.256	-	14.256
Guadalajara	5	36	41	5	36	-	3.000	20.000	-	735	-	735
CASTILLA-LA MANCHA	5	684	689	5	684	-	3.000	21.895	-	14.991	-	14.991
Granada	-	-	-	-	-	1.000	-	-	7	-	7	7
Jaén	2	-	2	2	-	-	2.150	-	-	4	-	4
ANDALUCÍA	2	-	2	2	-	1.000	2.150	-	7	4	-	11
Las Palmas	-	-	-	-	-	375	-	-	11	-	4	4
CANARIAS	-	-	-	-	-	375	-	-	11	-	4	4
ESPAÑA	7	694	701	7	693	1.375	2.757	21.779	8	15.112	11	15.123

SUPERFICIES Y PRODUCCIONES DE CULTIVOS

13.13.4.5 OTROS CULTIVOS LEÑOSOS-MORERA Y OTROS: Análisis provincial de superficie, árboles diseminados, rendimiento y producción, 2010

Provincias y Comunidades Autónomas	Superficie en plantación regular (hectáreas)					Árboles diseminados	Rendimiento		Árboles diseminados (kg/árbol)	Producción (toneladas)		
	Total			En producción			Superficie en producción (kg/ha)			En palntación regular	Árboles diseminados	Producción Total
	Secano	Regadío	Total	Secano	Regadío		Secano	Regadío				
Barcelona	2	-	2	2	-	265	400	-	20	1	5	6
Tarragona	17	5	22	17	5	-	1.000	2.500	-	30	-	30
CATALUÑA	19	5	24	19	5	265	937	2.500	20	31	5	36
Palencia	34	7	41	23	2	46	1.000	1.000	15	24	1	25
CASTILLA Y LEÓN	34	7	41	23	2	46	1.000	1.000	15	24	1	25
MADRID	2	2	4	2	2	-	-	-	-	-	-	-
Castellón	2	1	3	2	1	-	1.400	2.450	-	5	-	5
C. VALENCIANA	2	1	3	2	1	-	1.400	2.450	-	5	-	5
Cádiz	277	388	665	277	388	-	500	900	-	488	-	488
Córdoba	-	-	-	-	-	65	-	-	-	-	-	-
Granada	-	-	-	-	-	3	-	-	11	-	-	-
Jaén	-	-	-	-	-	125	-	-	-	-	-	-
Sevilla	11	4	15	5	-	-	-	-	-	-	-	-
ANDALUCÍA	288	392	680	282	388	193	491	900	-	488	-	488
Las Palmas	-	-	-	-	-	13	-	-	10	1	-	1
CANARIAS	-	-	-	-	-	13	-	-	10	1	-	1
ESPAÑA	345	407	752	328	398	517	555	920	12	549	6	555

SUPERFICIES Y PRODUCCIONES DE CULTIVOS

13.13.4.6 OTROS CULTIVOS LEÑOSOS-AGAVE Y PITA: Análisis provincial de superficie, árboles diseminados, rendimiento y producción, 2010

Provincias y Comunidades Autónomas	Superficie en plantación regular (hectáreas)					Árboles diseminados	Rendimiento		Árboles diseminados (kg/árbol)	Producción (toneladas)		
	Total			En producción			Superficie en producción (kg/ha)			En palntación regular	Árboles diseminados	Producción Total
	Secano	Regadío	Total	Secano	Regadío		Secano	Regadío				
Córdoba	-	-	-	-	-	5	-	-	-	-	-	-
ANDALUCÍA	-	-	-	-	-	5	-	-	-	-	-	-
Las Palmas	-	-	-	-	-	500	-	-	3	-	1	1
CANARIAS	-	-	-	-	-	500	-	-	3	-	1	1
ESPAÑA	-	-	-	-	-	505	-	-	3	-	1	1

CAPITULO 14: EFECTIVOS Y PRODUCCIONES GANADERAS

14.1. Efectivos ganaderos

14.2. Carne

14.3. Otras producciones ganaderas

Se incluyen en este capítulo, datos sobre efectivos de las distintas especies ganaderas y sus producciones (carne, leche, huevos, etc.), así como, de su primer destino.

Los datos se presentan desagregados geográficamente, a niveles NUTs II y III y organizados por especies y productos, para facilitar las consultas de los usuarios.

14.1. EFECTIVOS GANADEROS

Se incluyen en este subcapítulo, sobre Efectivos Ganaderos, datos sobre existencias de ganado, así como, del número de efectivos de ganado bovino, ovino, caprino, porcino, equino y aves y de comercio exterior de animales vivos.

Los datos que se publican, proceden de las encuestas ganaderas de la Unión Europea (UE), referidos al mes de Diciembre de cada año, con una periodicidad semestral para el ganado porcino y bovino y anual para el ganado ovino y caprino.

La cuantificación de los efectivos ganaderos se realiza, mediante encuestas por muestreo, como consecuencia del volumen del número de explotaciones existente y de las exigencias del calendario para la publicación de resultados.

Para determinar la muestra de cada una de las encuestas citadas, se utilizan las unidades que constituyen el campo de observación de cada encuesta según el Directorio de Explotaciones Ganaderas del MAGRAMA, en la última actualización disponible.

Para el diseño de las muestras se ha tenido en cuenta la estratificación del Directorio de Explotaciones Ganaderas, según la orientación de cada explotación (tipología) y la dimensión de las mismas (tamaño).

Con el fin de conseguir la mayor fiabilidad en los resultados el error de muestreo no debe, para cada especie, ser superior al 2% del número total de efectivos, con un intervalo de confianza del 68%.

La identificación exacta de las explotaciones incluidas en la muestra y la realización de entrevistas a los titulares de explotación o responsables de las mismas, han permitido obtener los datos de base. Para la determinación de los resultados se han considerado tanto los estimadores estadísticos deducidos de la muestra seleccionada como las incidencias surgidas en la realización de los trabajos de campo.

Las diferentes categorías de animales existentes, en las series anuales, se corresponden con las establecidas en las Encuestas de la Unión Europea (UE).

Enlace de interés:

Encuestas ganaderas

<http://www.mapa.es/es/estadistica/pags/encuestaganadera/encuesta.htm>

14.2. CARNE

Se incluyen en este subcapítulo, datos sobre la producción de carne procedente del sacrificio de ganado vacuno, ovino, caprino, porcino, equino, aves y conejos; se refiere, por una parte, al número de animales sacrificados y, de otra, al peso canal total obtenido y como consecuencia al peso canal medio según las distintas categorías de animales.

Desde 1991 la metodología aplicada para la obtención de resultados, consiste en una encuesta mensual dirigida a una muestra de establecimientos que sacrifican ganado (mataderos e industrias cárnicas), complementada con otra encuesta de periodicidad anual realizada a los mataderos que no han sido investigados mensualmente.

Con la implantación de esta nueva metodología, que permite obtener datos más objetivos y evaluar la fiabilidad de los mismos, la comparación directa con el análisis a nivel provincial y autonómico de años anteriores puede no ser representativa.

La comparación de los resultados así obtenidos, con los procedentes de otras informaciones sectoriales (censos ganaderos, consumo alimentario, presupuestos familiares, etc.) sugiere, que si bien los resultados por especies son correctos, puede no suceder lo mismo con la distribución por categorías de animales.

Para la elaboración de las encuestas de sacrificio de ganado en mataderos, se consideran terneros los animales de ambos sexos con un peso canal inferior a 170 Kg. Son novillas las hembras de más de 170 Kg. que nunca han parido; las vacas son las hembras de más de 170 Kg. que ya han parido y los toros los machos de más de 170 Kg. canal, incluyendo los bueyes.

Se completa el subcapítulo con datos de comercio exterior de España.

Enlace de interés:

Encuesta de sacrificio de ganado

<http://www.mapa.es/es/estadistica/pags/sacrificio/encuesta.htm>

14.3. OTRAS PRODUCCIONES GANADERAS

14.3.1. Leche y productos lácteos

Se incluyen en este apartado, datos tanto a nivel nacional como autonómico, sobre las Encuestas de Producción y Destino de la Leche, realizadas en explotaciones de bovino, ovino y caprino, desde el 4º trimestre de 1991.

La aplicación de una nueva metodología a partir del año 1991, ha propiciado que en las series a nivel nacional, a partir de dicho año, se haya producido una ruptura con los datos de años anteriores.

Los resultados provinciales se obtienen por desagregación de los correspondientes a las Comunidades Autónomas.

En el cómputo total de la leche de vaca, tanto consumida en la explotación como comercializada fuera de ella, se incluye, la leche líquida y el equivalente en leche líquida de los productos elaborados.

14.3.2. Huevos

En este apartado, para la estimación del número de gallinas selectas y producción de huevos se ha establecido un nuevo método de cálculo a partir del año 2000. Este método tiene en cuenta los actuales sistemas de producción y, en este sentido establece tres planes de producción diferentes:

- Plan de Producción de Gallinas de Huevo Blanco de 26 meses
- Plan de Producción de Gallinas de Huevo Moreno de 18 meses
- Plan de Producción de Gallinas de Huevo Moreno de 23 meses

Con dicho método, se corrige la infraestimación del número de gallinas selectas y de producción de huevos, que muestran un sensible incremento a partir del año 2000.

14.3.3. Lana y pieles

En este apartado, se incluyen con un formato análogo al adoptado para los anteriores productos ganaderos, datos sobre la producción y la utilización de lanas y pieles, completándose la información con datos del comercio exterior de España.

14.3.5. Miel y cera

En este apartado, se incluyen, para unificar el formato de los productos ganaderos, con independencia de su importancia, datos sobre producción, valor y comercio exterior de España de miel y cera.

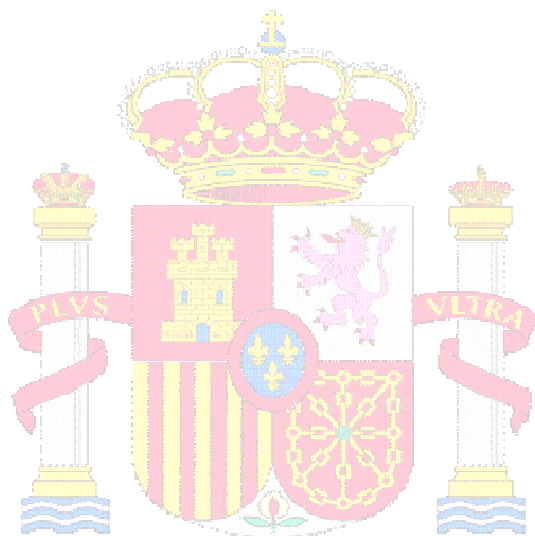

**MINISTERIO DE
AGRICULTURA, ALIMENTACIÓN
Y MEDIO AMBIENTE**

EFECTIVOS Y PRODUCCIONES GANADERAS

14.1.1.1. EFECTIVOS GANADEROS-GANADO: Serie histórica del número de animales según especies (miles)

Años	Bovino	Ovino	Caprino	Porcino	Equino		
					Caballar	Mular	Asnal
2000	6.216	24.927	2.876	22.149	-	-	-
2001	6.411	24.300	3.114	23.858	-	-	-
2002	6.478	23.813	3.047	23.518	-	-	-
2003	6.548	23.486	3.164	24.056	-	-	-
2004	6.653	22.672	2.833	24.895	-	-	-
2005	6.463	22.749	2.905	24.884	-	-	-
2006	6.184	22.452	2.957	26.219	-	-	-
2007	6.585	22.194	2.892	26.061	-	-	-
2008	6.020	19.952	2.959	26.026	-	-	-
2009	6.082	19.718	2.934	25.343	-	-	-
2010	6.075	18.552	2.904	25.704	-	-	-
2011	5.923	17.003	2.693	25.635	-	-	-

⁽¹⁾ Encuestas de la Unión Europea de diciembre de cada año.

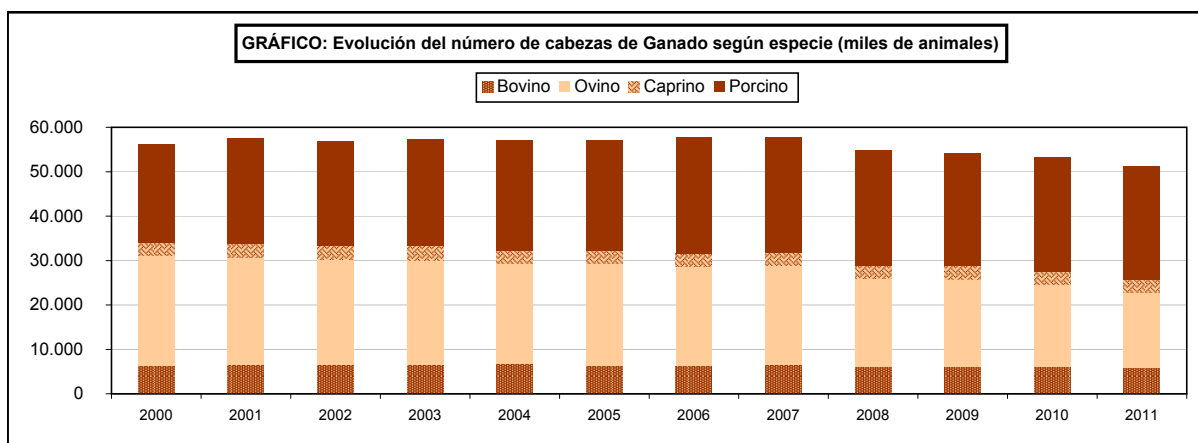

EFECTIVOS Y PRODUCCIONES GANADERAS

14.1.2.1. EFECTIVOS GANADEROS-GANADO BOVINO: Serie histórica del número de animales según categorías (miles)

Años	Total de animales	Animales menores de 12 meses	Animales de 12 a 24 meses		
			Total	Machos	Hembras
2000	6.216	2.109	732	134	597
2001	6.411	2.170	791	154	637
2002	6.478	2.182	748	157	591
2003	6.548	2.236	727	155	571
2004	6.653	2.256	813	207	606
2005	6.463	2.254	748	187	566
2006	6.184	2.234	753	183	570
2007	6.585	2.431	774	226	548
2008	6.020	2.028	759	164	595
2009	6.082	2.095	707	154	552
2010	6.075	2.120	696	151	545
2011	5.923	2.078	775	168	607

Años	Animales mayores de 24 meses					
	Total	Machos ⁽²⁾	Novillas ⁽³⁾	Vacas ⁽⁴⁾		
				Total	Vacas de ordeño	Otras
2000	3.351	110	218	3.048	1.151	1.897
2001	3.450	104	269	3.077	1.182	1.895
2002	3.549	120	303	3.126	1.154	1.971
2003	3.585	133	317	3.135	1.118	2.017
2004	3.584	132	402	3.051	1.057	1.994
2005	3.464	134	367	2.963	1.013	1.955
2006	3.197	124	298	2.775	942	1.832
2007	3.380	136	271	2.974	903	2.071
2008	3.234	129	271	2.834	888	1.945
2009	3.281	145	305	2.831	828	2.002
2010	3.258	130	363	2.765	845	1.920
2011	3.071	143	309	2.619	798	1.821

⁽¹⁾ Encuestas de la Unión Europea de Noviembre de cada año

⁽²⁾ Machos sin señalar destino

⁽³⁾ Hembras que aún no han parido

⁽⁴⁾ Se ha rectificado la serie histórica de vacas publicada en el Anuario 2000.

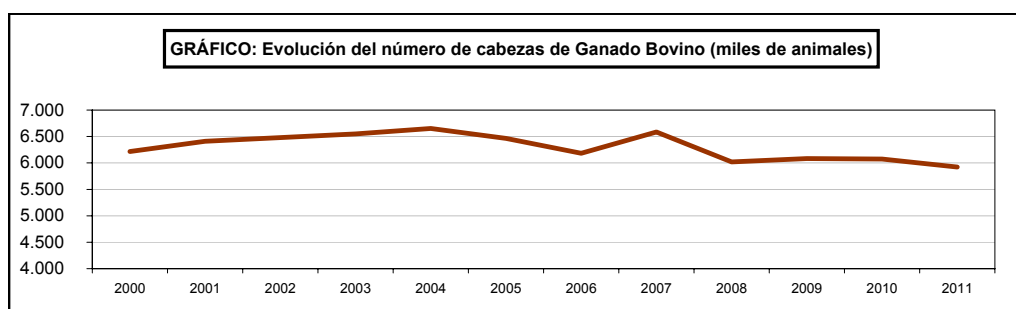

EFFECTIVOS Y PRODUCCIONES GANADERAS

14.1.2.2. EFFECTIVOS GANADEROS-GANADO BOVINO: Análisis provincial del número de animales según tipos, 2011 (Noviembre)

Provincias y comunidades autónomas	Total	Animales con menos de 12 meses			Animales de 12 a menos de 24 meses		
		Destinados a sacrificio	Otros		Machos	Hembras para	
			Machos	Hembras		Sacrificio	Reposición
A Coruña	333.909	64.394	266	12.569	812	3.541	66.256
Lugo	443.720	93.697	538	15.565	1.056	4.163	77.508
Ourense	58.873	27.531	120	1.185	315	251	4.396
Pontevedra	100.714	22.286	54	3.349	529	1.341	18.612
GALICIA	937.216	207.907	978	32.667	2.713	9.296	166.772
P. DE ASTURIAS	386.030	30.598	21.092	50.141	5.080	7.648	33.789
CANTABRIA	277.227	3.543	10.976	44.237	3.359	148	37.467
Álava	40.057	5.457	521	4.926	505	587	4.478
Guipúzcoa	53.870	9.506	1.422	6.216	1.389	1.386	4.268
Vizcaya	51.947	9.424	1.260	5.356	1.224	891	3.978
PAÍS VASCO	145.874	24.387	3.203	16.498	3.118	2.864	12.724
NAVARRA	111.403	15.183	8.383	16.992	1.802	682	10.056
LA RIOJA	40.248	14.272	35	1.843	878	1.307	1.543
Huesca	202.053	142.023	381	738	11.086	8.170	1.045
Teruel	36.921	19.420	154	120	1.458	1.875	180
Zaragoza	58.718	31.022	104	335	5.251	3.459	4.423
ARAGÓN (1)	297.692	192.464	639	1.192	17.795	13.504	5.648
Barcelona	153.203	83.382	294	4.836	3.159	2.532	7.927
Girona	138.426	59.593	222	5.429	2.093	2.646	9.863
Lleida	249.592	173.848	261	4.684	7.248	4.613	8.786
Tarragona	11.128	8.894	11	79	236	199	79
CATALUÑA	552.349	325.717	788	15.028	12.736	9.990	26.655
BALEARES	32.048	8.407	0	2.838	1.160	955	2.579
Ávila	211.828	27.969	20.569	26.891	6.090	7.176	12.015
Burgos	73.328	8.639	3.581	8.348	2.174	1.686	5.604
León	115.683	19.348	4.553	13.393	1.436	1.070	11.701
Palencia	57.681	7.622	2.092	6.712	1.097	978	6.388
Salamanca	502.788	53.554	54.228	61.741	14.867	12.877	23.220
Segovia	125.737	43.211	5.039	8.963	14.009	5.328	5.147
Soria	21.053	3.025	1.570	2.180	543	288	1.188
Valladolid	48.642	17.404	1.472	4.045	2.705	2.991	3.145
Zamora	93.310	21.181	5.126	10.149	1.816	2.577	6.628
CASTILLA Y LEÓN	1.250.050	201.953	98.230	142.422	44.737	34.971	75.036
MADRID	92.330	17.176	4.071	6.642	4.415	3.654	6.032
Albacete	9.436	1.418	490	1.027	566	336	682
Ciudad Real	91.658	12.298	6.805	7.092	3.362	2.714	2.938
Cuenca	12.057	5.891	349	472	690	1.768	147
Guadalajara	12.909	2.038	1.009	1.336	675	545	421
Toledo	227.590	77.709	7.330	14.831	18.670	13.825	7.501
CASTILLA-LA MANCHA	353.650	99.354	15.984	24.758	23.963	19.187	11.689
Alicante	5.131	1.341	176	257	335	213	269
Castellón	21.457	3.272	1.266	1.878	868	152	1.340
Valencia	22.078	8.546	653	1.784	1.195	1.217	1.506
C. VALENCIANA	48.666	13.159	2.095	3.919	2.398	1.582	3.115
R. DE MURCIA	57.349	25.514	5.674	4.768	6.117	3.810	1.487
Badajoz	285.632	55.481	5.924	11.577	6.583	3.656	14.157
Cáceres	501.605	106.321	11.267	28.549	12.547	7.204	24.987
EXTREMADURA	787.237	161.802	17.191	40.126	19.130	10.860	39.144
Almería	1.743	589	92	140	164	29	150
Cádiz	148.378	11.112	11.024	17.343	5.188	3.032	9.489
Córdoba	139.826	7.514	7.274	19.594	2.270	1.932	13.361
Granada	20.197	2.609	542	2.652	691	369	2.175
Huelva	60.333	1.646	4.499	7.070	1.568	1.040	4.136
Jaén	37.239	1.943	2.823	4.547	2.103	671	3.152
Málaga	16.576	2.129	1.121	2.040	470	338	1.005
Sevilla	110.064	8.931	7.519	12.787	4.441	2.112	7.571
ANDALUCÍA	534.356	36.473	34.894	66.173	16.895	9.523	41.039
Las Palmas	12.392	927	1.201	1.441	886	402	1.023
S.C. de Tenerife	6.995	1.091	278	710	612	100	632
CANARIAS	19.387	2.018	1.479	2.151	1.498	502	1.655
ESPAÑA	5.923.112	1.379.928	225.713	472.395	167.793	130.484	476.430

(1) En Aragón, en la categoría "machos de 12-24 meses" se incluyen los machos de cebo que se sacrifican con más de 12 meses+machos de reposición+toros de lidia. En la categoría de otros animales <12 meses se incluyen los machos y hembras que se sacrificarán con más de 12 meses de vida.

d/c.: Datos Confidenciales.

EFECTIVOS Y PRODUCCIONES GANADERAS

14.1.2.3. EFECTIVOS GANADEROS-GANADO BOVINO: Análisis provincial del número de animales según tipos, 2011 (Noviembre) (conclusión)

Provincias y comunidades autónomas	Animales con 24 meses o más				
	Machos	Hembras			
		Novillas		Vacas	
		Sacrificio	Resto	Lecheras	Resto
A Coruña	1093	638	2165	134978	47197
Lugo	2501	1161	2381	148292	96858
Ourense	697	289	52	3295	20742
Pontevedra	442	190	589	39818	13506
GALICIA	4733	2279	5187	326382	178302
P. DE ASTURIAS	7778	1242	19498	75093	134071
CANTABRIA	6665	1314	110564	38639	20315
Álava	668	86	2526	5068	15235
Guipúzcoa	1799	63	2803	9765	15253
Vizcaya	1737	80	2983	7811	17203
PAÍS VASCO	4204	229	8312	22644	47691
NAVARRA	2002	0	1965	23196	31142
LA RIOJA	668	465	1237	1800	16200
Huesca	1125	1198	686	8145	27457
Teruel	1137	572	156	273	11577
Zaragoza	1462	349	362	4827	7125
ARAGÓN	3724	2119	1203	13245	46159
Barcelona	1695	299	3771	23064	22244
Girona	1333	425	4996	28079	23747
Lleida	1543	419	4576	23370	20244
Tarragona	291	17	110	32	1180
CATALUÑA	4862	1160	13453	74545	67415
BALEARES	442	0	265	12367	3035
Ávila	3948	1384	6082	13416	86288
Burgos	1268	558	2540	7298	31632
León	2635	642	3768	25365	31772
Palencia	933	292	2022	16649	12896
Salamanca	15838	3250	13232	5374	244607
Segovia	1906	524	2570	10143	28897
Soria	353	161	664	407	10674
Valladolid	837	164	1040	8415	6424
Zamora	1175	439	2251	12027	29941
CASTILLA Y LEÓN	28893	7414	34169	99094	483131
MADRID	4648	45	1873	7585	36189
Albacete	1090	213	101	1320	2194
Ciudad Real	2896	1942	2928	2331	46352
Cuenca	147	8	90	70	2425
Guadalajara	270	93	47	274	6201
Toledo	5761	5697	7141	21226	47898
CASTILLA-LA MANCHA	10164	7953	10307	25221	105070
Alicante	391	6	557	936	650
Castellón	1808	6	1386	310	9171
Valencia	1008	51	1319	3055	1744
C. VALENCIANA	3207	63	3262	4301	11565
R. DE MURCIA	108	18	1289	8115	449
Badajoz	10587	1406	20687	1696	153878
Cáceres	18456	1877	33128	2111	255158
EXTREMADURA	29043	3283	53815	3807	409036
Almería	12	8	45	357	157
Cádiz	9269	563	3186	6588	71584
Córdoba	3457	620	3514	31448	48842
Granada	673	74	421	4444	5547
Huelva	4494	210	1190	9	34471
Jaén	3270	153	869	3541	14167
Málaga	634	70	398	1543	6828
Sevilla	9145	413	2342	7896	46907
ANDALUCÍA	30954	2112	11964	55826	228503
Las Palmas	437	10	292	4233	1540
S.C. de Tenerife	339	19	343	1801	1070
CANARIAS	776	29	635	6034	2610
ESPAÑA	142871	29724	278998	797894	1820883

EFECTIVOS Y PRODUCCIONES GANADERAS

14.1.3.1. EFECTIVOS GANADEROS-GANADO DE LIDIA: Serie histórica del número de terneros herrados

Años	Unión de criadores de toros de lidia	Asociación nacional de ganaderos de lidia	Ganaderos de lidia unidos	Agrupación española de reses bravas	Asociación de ganaderos de reses de lidia	Total
2000	18.709	9.077	1.621	3.042	-	32.449
2001	17.871	7.928	1.821	2.759	-	30.379
2002	17.794	8.794	1.756	2.783	-	31.127
2003	19.239	9.131	1.801	2.901	-	33.072
2004	18.726	8.933	1.912	2.646	-	32.217
2005	18.789	9.115	1.956	2.783	-	32.643
2006	17.182	7.584	1.858	2.165	613	29.402
2007	17.527	6.070	1.712	2.083	727	28.119
2008	17.208	6.971	1.834	2.365	762	29.140
2009	16.135	6.167	1.880	2.655	896	27.733
2010	14.631	5.845	1.107	2.310	837	24.712

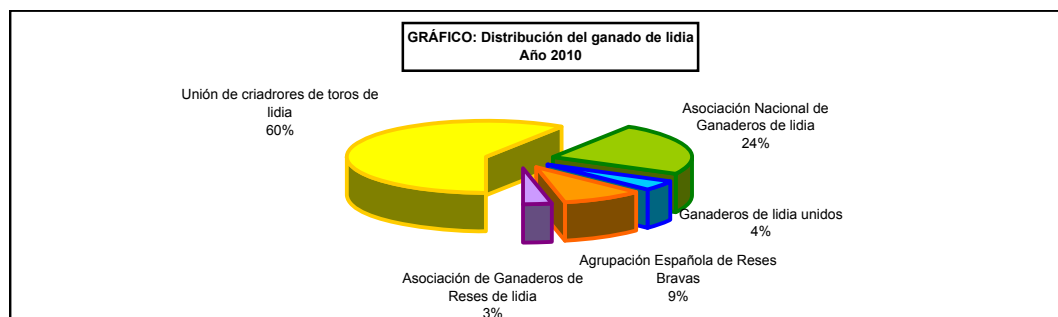
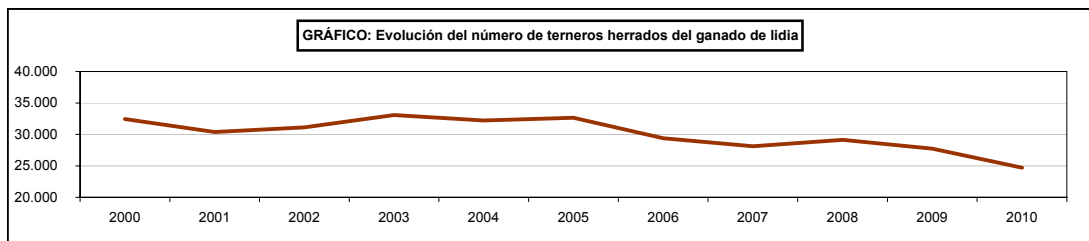

EFECTIVOS Y PRODUCCIONES GANADERAS

14.1.3.2. EFECTIVOS GANADEROS-GANADO DE LIDIA: Serie histórica del número de ganaderías inscritas

Años	Unión de criadores de toros de lidia	Asociación nacional de ganaderos de lidia	Ganaderos de lidia unidos	Agrupación española de reses bravas	Asociación de ganaderos de reses de lidia	Total
2000	321	416	138	222	-	1.097
2001	328	406	145	193	-	1.072
2002	333	406	163	200	-	1.102
2003	325	403	163	191	-	1.082
2004	354	403	162	201	-	1.120
2005	334	406	166	203	48	1.157
2006	366	406	174	198	51	1.195
2007	368	401	177	190	51	1.187
2008	368	403	182	202	54	1.209
2009	368	401	187	192	53	1.201
2010	367	401	174	191	61	1.194

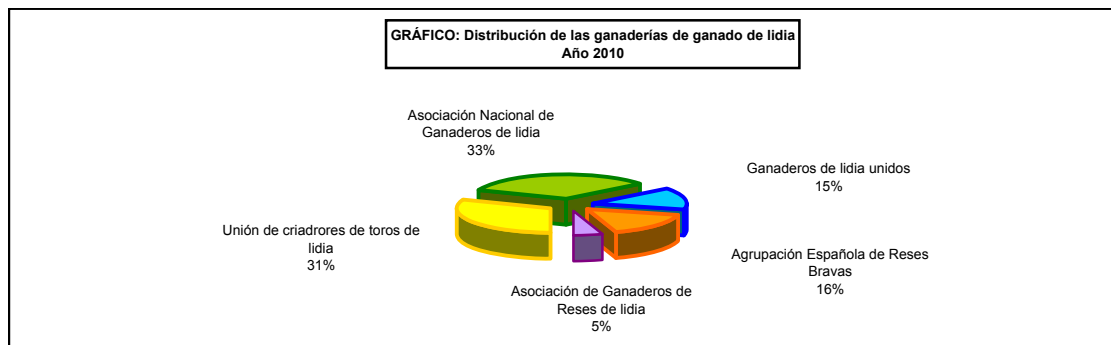
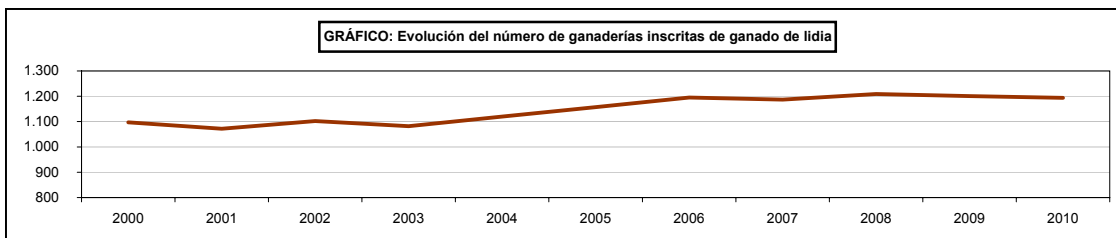

EFECTIVOS Y PRODUCCIONES GANADERAS

14.1.4.1. EFECTIVOS GANADEROS-GANADO OVINO: Serie histórica del número de animales según tipos (miles)

Años	Total de animales	Animales menores de 12 meses ⁽¹⁾	Animales mayores de 24 meses	
			Machos ⁽²⁾	Hembras ⁽³⁾
2000	24.927	3.971	542	20.414
2001	24.301	4.134	519	19.648
2002	23.813	4.134	519	19.648
2003	23.486	3.470	507	19.509
2004	22.672	3.792	523	18.357
2005	22.749	3.974	534	18.241
2006	22.452	3.812	507	18.133
2007	22.194	3.658	498	18.038
2008	19.952	3.205	458	16.289
2009	19.718	2.975	443	16.301
2010	18.552	2.870	426	15.255
2011	17.003	2.807	407	13.789

⁽¹⁾ Corderos

⁽²⁾ Sementales

⁽³⁾ Hembras para vida hayan parido o no

⁽¹⁾ Encuestas de la Unión Europea de diciembre de cada año.

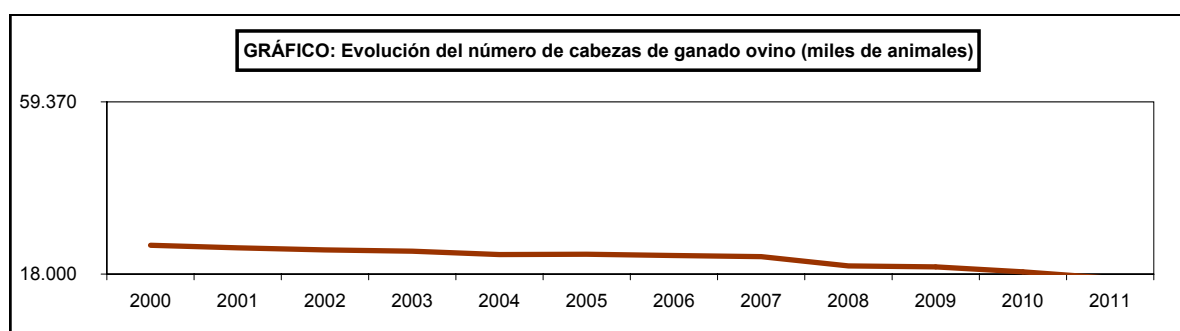

EFFECTIVOS Y PRODUCCIONES GANADERAS

14.1.4.2. EFFECTIVOS GANADEROS-GANADO OVINO: Análisis provincial del número de animales según tipos, 2011 (Noviembre)

Provincias y Comunidades Autónomas	Total	Corderos	Sementales	Hembras para vida					
				Total	Nunca han parido		Que ya han parido		No ordeño
					No cubiertas	Cubiertas por 1ª vez	Ordeño	No ordeño	
A Coruña	35.204	865	2.898	31.441	436	0	922	256	29.827
Lugo	60.331	1.893	3.553	54.885	902	0	2.696	64	51.223
Ourense	80.318	3.796	3.529	72.993	1.064	0	2.837	1.004	68.088
Pontevedra	29.329	438	1.779	27.112	174	0	537	99	26.302
GALICIA	205.182	6.992	11.759	186.431	2.576	0	6.992	1.423	175.440
P. DE ASTURIAS	61.368	1.333	3.526	56.509	5.300	250	4.814	1.000	45.145
CANTABRIA	61.422	7.642	1.998	51.782	5.748	0	3.905	877	41.252
Álava	71.720	3.714	2.072	65.934	9.240	5.017	5.173	25.083	21.421
Guipúzcoa	164.402	7.966	5.082	151.354	21.167	13.656	9.104	64.456	42.971
Vizcaya	72.007	3.240	3.111	65.656	8.056	4.466	4.291	24.910	23.933
PAÍS VASCO	308.129	14.920	10.265	282.944	38.463	23.139	18.568	114.449	88.325
NAVARRA	562.400	68.164	12.412	481.824	28.910	7.349	26.378	91.345	327.842
LA RIOJA	121.953	10.749	1.783	109.421	2.854	598	5.449	2.885	97.635
Huesca	621.178	148.814	11.677	460.687	36.855	127.00	41.334	1.172	381.199
Teruel	697.446	147.929	11.672	537.845	43.028	513.00	47.892	4.735	441.677
Zaragoza	685.937	144.077	13.768	528.092	42.247	129.00	47.399	1.191	437.126
ARAGÓN	2.004.561	440.820	37.117	1.526.624	122.130	769	136.625	7.098	1.260.002
Barcelona	157.684	42.277	3.085	112.322	8.730	290	5.235	180	97.887
Girona	113.574	22.194	2.433	88.947	4.159	1.324	7.175	1.563	74.726
Lleida	266.222	50.781	4.768	210.673	19.072	3.402	3.935	2.373	181.891
Tarragona	70.407	18.062	1.472	50.873	3.154	96	1.749	0	45.874
CATALUÑA	607.887	133.314	11.758	462.815	35.115	5.112	18.094	4.116	400.378
BALEARES	328.965	75.629	9.015	244.321	4.886	126	16.975	1.648	220.686
Ávila	188.794	18.529	4.232	166.033	14.943	2.947	10.335	30.580	107.228
Burgos	239.553	24.463	3.866	211.224	12.674	4.517	12.380	48.562	133.091
León	496.038	56.857	10.306	428.875	21.444	16.486	26.400	140.137	224.408
Palencia	266.142	24.185	4.571	237.386	18.991	16.690	7.048	136.858	57.799
Salamanca	464.339	34.313	12.904	417.122	20.856	7.647	25.722	83.167	279.730
Segovia	285.718	17.666	5.317	262.735	18.392	1.990	13.773	28.858	199.722
Soria	242.473	16.718	3.724	222.031	17.763	34	11.066	608	192.560
Valladolid	366.281	28.188	6.460	331.633	19.898	36.388	13.356	191.648	70.343
Zamora	729.280	69.579	15.823	643.878	45.072	46.418	30.847	313.322	208.219
CASTILLA Y LEÓN	3.278.618	290.498	67.203	2.920.917	190.033	133.117	150.927	973.740	1.473.100
MADRID	101.307	25.793	2.505	73.009	4.381	2.733	4.567	22.958	38.370
Albacete	562.801	88.354	13.070	461.377	23.370	4.394	17.574	87.449	328.590
Ciudad Real	1.019.002	283.703	21.648	713.651	36.256	30.032	12.266	292.660	342.437
Cuenca	450.178	52.206	10.784	387.188	17.642	12.348	8.233	118.369	230.596
Guadalajara	167.689	30.354	3.276	134.059	7.768	4.505	3.263	28.275	90.248
Toledo	459.507	93.673	8.576	357.258	18.506	12.458	6.048	176.883	143.363
CASTILLA-LA MANCHA	2.659.177	548.290	57.354	2.053.533	103.542	63.737	47.384	703.636	1.135.234
Alicante	101.810	25.695	2.619	73.496	4.498	84	4.407	1.380	63.127
Castellón	138.145	26.457	2.534	109.154	6.680	142	6.527	2.318	93.487
Valencia	120.761	27.010	2.386	91.365	5.592	216	5.366	3.537	76.654
C. VALENCIANA	360.716	79.162	7.539	274.015	16.770	442	16.300	7.235	233.268
R. DE MURCIA	525.375	135.692	12.821	376.862	18.258	0	18.193	0	340.411
Badajoz	2.201.037	355.022	56.408	1.789.607	99.739	7.253	56.757	136.168	1.489.690
Cáceres	1.310.713	245.902	36.190	1.028.621	50.465	5.618	36.184	98.769	837.585
EXTREMADURA	3.511.750	600.924	92.598	2.818.228	150.204	12.871	92.941	234.937	2.327.275
Almería	176.647	31.009	5.284	140.354	1.404	1	19.648	9	119.292
Cádiz	97.471	15.697	3.233	78.541	785	427	10.568	2.598	64.163
Córdoba	656.145	90.208	17.710	548.227	5.482	2.467	74.284	14.978	451.016
Granada	388.844	84.871	9.641	294.332	2.943	82	41.124	499	249.684
Huelva	185.805	24.216	5.859	155.730	1.557	1.054	20.748	6.400	125.971
Jaén	224.833	36.826	6.514	181.493	1.815	633	24.775	3.847	150.423
Málaga	164.454	26.881	4.505	133.068	1.331	210	18.418	1.280	111.829
Sevilla	318.391	46.220	10.470	261.701	2.617	70	36.567	430	222.017
ANDALUCÍA	2.212.590	355.928	63.216	1.793.446	17.934	4.944	246.132	30.041	1.494.395
Las Palmas	70.720	8.856	3.261	58.603	3.511	6.719	3.517	18.036	26.820
S. C. de Tenerife	20.601	1.949	1.010	17.642	1.483	537	1.767	3.252	10.603
CANARIAS	91.321	10.805	4.271	76.245	4.994	7.256	5.284	21.288	37.423
ESPAÑA	17.002.721	2.806.655	407.140	13.788.926	752.098	262.443	819.528	2.218.676	9.736.181

EFFECTIVOS Y PRODUCCIONES GANADERAS

14.1.5.1. EFFECTIVOS GANADEROS-GANADO CAPRINO: Serie histórica del número de animales según tipos (miles)

Años	Total de animales	Animales menores de 12 meses ⁽¹⁾	Animales mayores de 24 meses	
			Machos ⁽²⁾	Hembras ⁽³⁾
2000	2.876	322	93	2.460
2001	3.114	462	96	2.556
2002	3.047	424	93	2.530
2003	3.164	442	101	2.621
2004	2.833	365	91	2.377
2005	2.905	385	92	2.427
2006	2.957	441	95	2.420
2007	2.892	411	91	2.390
2008	2.959	357	96	2.507
2009	2.934	350	91	2.492
2010	2.904	368	88	2.446
2011	2.693	381	89	2.223

⁽¹⁾ Chivos

⁽²⁾ Sementales

⁽³⁾ Hembras para vida hayan parido o no

⁽¹⁾ Encuestas de la Unión Europea de diciembre de cada año.

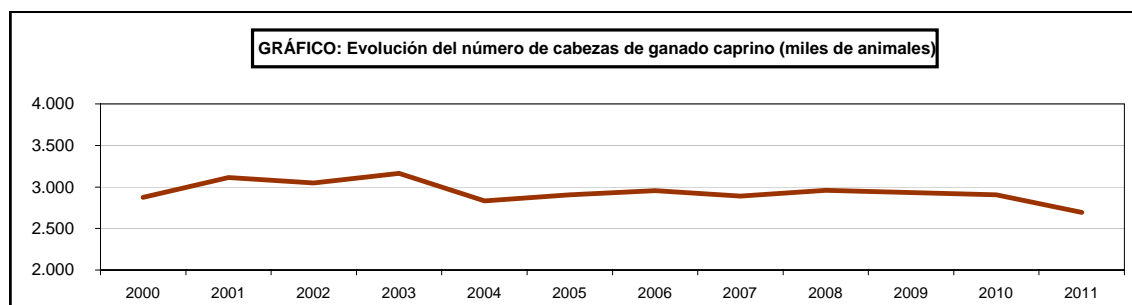

EFFECTIVOS Y PRODUCCIONES GANADERAS

14.1.5.2. EFFECTIVOS GANADEROS-GANADO CAPRINO: Análisis provincial del número de animales según tipos, 2011 (Noviembre)

Provincias y Comunidades Autónomas	Total	Chivos	Sementales	Hembras para vida				
				Total	Nunca han parido		Que ya han parido	
					No cubiertas	Cubiertas 1ª vez	Ordeño	No ordeño
A Coruña	6.642	321	672	5.649	-	-	222	5.427
Lugo	18.570	846	1.164	16.560	-	24	865	15.671
Ourense	12.862	957	558	11.347	-	-	220	11.127
Pontevedra	5.858	137	406	5.315	-	-	7	5.308
GALICIA	43.932	2.261	2.800	38.871	-	24	1.314	37.533
P. DE ASTURIAS	29.839	501	965	28.373	3.562	3.041	4.200	17.570
CANTABRIA	21.509	761	1.250	19.498	-	-	-	19.498
Álava	4.912	285	281	4.346	673	880	707	2.086
Guipúzcoa	8.211	469	547	7.195	844	1.660	210	4.481
Vizcaya	17.160	1.024	1.079	15.057	1.575	1.432	755	11.295
PAÍS VASCO	30.283	1.778	1.907	26.598	3.092	3.972	1.672	17.862
NAVARRA	10.859	1.514	753	8.592	1.039	-	1.650	5.903
LA RIOJA	12.842	875	414	11.553	362	912	4.459	5.820
Huesca	28.606	5.309	1.837	21.460	2.146	2.146	1.720	15.448
Teruel	17.703	3.040	892	13.771	1.377	1.377	953	10.064
Zaragoza	17.604	2.449	1.740	13.415	1.342	1.341	1.975	8.759
ARAGÓN	63.913	10.798	4.469	48.646	4.865	4.864	4.648	34.267
Barcelona	19.781	3.416	1.144	15.221	2.712	1.459	1.774	9.276
Girona	12.257	1.212	474	10.571	764	1.073	3.612	5.122
Lleida	20.203	2.925	687	16.591	1.502	699	5.206	9.184
Tarragona	22.444	2.400	799	19.245	2.926	161	1.630	14.528
CATALUÑA	74.685	9.953	3.104	61.628	7.904	3.392	12.222	38.110
BALEARES	14.700	3.348	1.044	10.308	206	824	1.411	7.867
Ávila	56.391	7.763	1.741	46.887	4.689	3.751	35.719	2.728
Burgos	8.336	1.038	293	7.005	701	490	2.238	3.576
León	38.165	5.105	1.082	31.978	2.558	3.517	16.597	9.306
Palencia	3.194	401	94	2.699	324	297	1.413	665
Salamanca	11.399	1.034	461	9.904	693	1.089	4.666	3.456
Segovia	3.034	418	151	2.465	321	295	1.499	350
Soria	4.340	378	195	3.767	339	339	570	2.519
Valladolid	6.693	587	155	5.951	595	1.012	4.074	270
Zamora	14.256	1.853	479	11.924	1.073	1.073	6.408	3.370
CASTILLA Y LEÓN	145.808	18.577	4.651	122.580	11.293	11.863	73.184	26.240
MADRID	25.307	5.061	745	19.501	1.950	-	2.528	15.023
Albacete	111.437	15.533	2.920	92.984	9.812	5.607	41.119	36.446
Ciudad Real	140.718	27.707	3.645	109.366	13.124	3.281	44.840	48.121
Cuenca	27.763	3.009	773	23.981	1.319	2.638	11.031	8.993
Guadalajara	9.831	1.870	318	7.643	535	153	1.146	5.809
Toledo	125.270	20.429	1.839	103.002	12.360	9.785	78.282	2.575
CASTILLA-LA MANCHA	415.019	68.548	9.495	336.976	37.150	21.464	176.418	101.944
Alicante	33.759	6.002	968	26.789	2.660	1.958	15.572	6.599
Castellón	23.596	3.407	774	19.415	1.928	1.419	9.146	6.922
Valencia	18.259	2.403	664	15.192	1.508	1.111	5.384	7.189
C. VALENCIANA	75.614	11.812	2.406	61.396	6.096	4.488	30.102	20.710
R. DE MURCIA	169.924	19.436	5.391	145.097	10.989	10.458	102.243	21.407
Badajoz	119.267	16.243	4.461	98.563	3.344	4.344	38.449	52.426
Cáceres	156.344	24.068	4.797	127.479	6.482	4.099	78.088	38.810
EXTREMADURA	275.611	40.311	9.258	226.042	9.826	8.443	116.537	91.236
Almería	149.920	26.588	4.827	118.505	1.185	20.146	69.346	27.828
Cádiz	104.231	18.673	3.912	81.646	816	13.880	55.448	11.502
Córdoba	62.005	8.992	1.947	51.066	511	8.681	23.551	18.323
Granada	152.612	25.777	5.187	121.648	1.216	20.680	70.521	29.231
Huelva	55.691	7.211	2.140	46.340	463	7.878	12.375	25.624
Jaén	60.650	10.301	2.407	47.942	479	8.150	15.835	23.478
Málaga	231.186	41.118	6.797	183.271	1.833	31.156	127.452	22.830
Sevilla	145.112	25.517	4.094	115.501	1.155	19.635	79.046	15.665
ANDALUCÍA	961.407	164.177	31.311	765.919	7.658	130.206	453.574	174.481
Las Palmas	240.842	16.800	6.479	217.563	17.573	34.931	139.369	25.690
S.C. de Tenerife	80.804	4.653	2.257	73.894	8.418	9.771	55.681	24
CANARIAS	321.646	21.453	8.736	291.457	25.991	44.702	195.050	25.714
ESPAÑA	2.692.898	381.164	88.699	2.223.035	131.983	248.653	1.181.212	661.187

EFECTIVOS Y PRODUCCIONES GANADERAS

14.1.6.1. EFECTIVOS GANADEROS-GANADO PORCINO: Serie histórica del número de animales según categorías (miles)

Años	Total de animales	Lechones	Cerdos de 20 a 49 kg de peso vivo.	Cerdos para sacrificio	Para reproducción	
					Verracos	Cerdas
2000	22.149	5.891	4.658	9.076	84	2.441
2001	23.858	6.286	5.225	9.667	87	2.594
2002	23.518	6.157	5.188	9.455	103	2.616
2003	24.056	6.251	5.414	9.772	81	2.580
2004	24.895	7.349	4.911	9.950	79	2.606
2005	24.884	6.762	5.314	10.141	70	2.597
2006	26.219	6.833	6.264	10.367	66	2.689
2007	26.061	7.060	5.892	10.376	70	2.663
2008	26.026	7.101	5.792	10.544	57	2.531
2009	25.343	6.591	5.314	10.945	53	2.440
2010	25.704	6.999	5.943	10.302	50	2.048
2011	25.634	6.928	5.888	10.370	44	2.404

⁽¹⁾ Encuestas de la Unión Europea de diciembre de cada año.

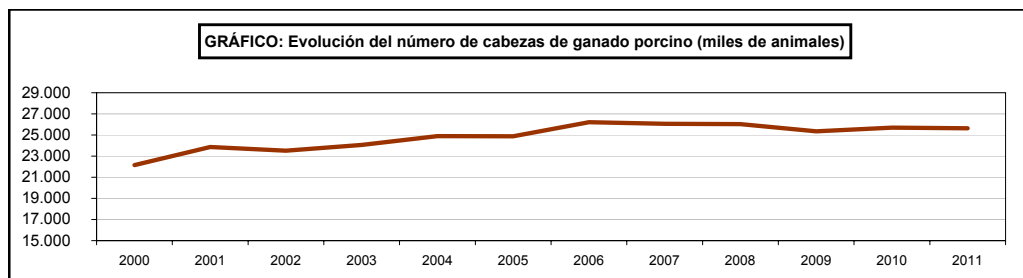

EFECTIVOS Y PRODUCCIONES GANADERAS

14.1.6.2. EFECTIVOS GANADEROS-GANADO PORCINO: Análisis provincial del número de animales según tipos, 2011 (Noviembre)

Provincias y Comunidades Autónomas	Total	Lechones	Cerdos de 20 a 49 kg de peso vivo	Cerdos para cebo de 50 o más kg de peso vivo			
				Total	De 50 a 79 kg de peso vivo	De 80 a 109 kg de peso vivo	De 110 o más kg de peso vivo
Coruña (La)	254.332	66.152	36.624	111.550	45.903	25.980	39.667
Lugo	228.418	37.255	80.814	92.669	47.169	39.773	5.727
Orense	310.281	65.407	95.660	115.859	48.255	51.812	15.792
Pontevedra	278.778	21.159	74.991	154.666	40.352	57.783	56.531
GALICIA	1.071.809	189.973	288.089	474.744	181.679	175.348	117.717
P. DE ASTURIAS	14.280	3.665	3.055	5.500	2.420	2.475	605
CANTABRIA	2.026	857	202	472	160	205	107
Álava	8.978	2.896	1.086	3.174	1.372	1.362	440
Guipúzcoa	7.239	1.888	924	3.312	1.432	1.421	460
Vizcaya	1.228	288	102	255	110	109	35
PAÍS VASCO	17.445	5.072	2.112	6.741	2.914	2.892	935
NAVARRA	478.781	144.236	80.807	186.920	76.653	97.704	12.563
LA RIOJA	91.327	15.036	22.495	48.091	27.620	19.758	713
Huesca	2.435.530	586.759	754.899	960.853	370.679	564.660	25.514
Teruel	879.401	242.329	239.868	330.255	137.459	161.004	31.792
Zaragoza	2.159.670	826.477	513.033	606.268	210.482	367.162	28.624
ARAGÓN	5.474.601	1.655.565	1.507.800	1.897.376	718.620	1.092.826	85.930
Barcelona	1.813.722	521.874	400.420	719.274	371.167	305.577	42.530
Girona	911.499	210.228	183.912	463.550	182.841	265.637	15.072
Lleida	3.845.642	1.082.365	1.073.587	1.403.623	704.987	604.128	94.508
Tarragona	420.679	119.400	98.752	157.641	91.559	62.845	3.237
CATALUÑA	6.991.542	1.933.867	1.756.671	2.744.088	1.350.554	1.238.187	155.347
BALEARES	55.920	25.571	4.193	9.984	3.537	3.503	2.944
Ávila	170.108	45.385	23.152	83.584	32.584	30.220	20.780
Burgos	380.719	130.331	64.850	150.047	60.421	78.042	11.584
León	81.348	17.622	10.469	47.024	18.629	24.436	3.959
Palencia	117.757	45.465	17.009	41.314	26.525	14.198	591
Salamanca	615.829	185.506	88.806	267.508	72.355	78.665	116.468
Segovia	1.167.395	405.988	214.121	371.642	184.338	151.485	35.819
Soria	384.509	110.581	73.968	161.232	81.659	60.998	18.575
Valladolid	339.491	106.700	54.009	148.300	58.140	82.973	7.187
Zamora	349.464	75.410	75.333	161.481	58.673	75.761	27.047
CASTILLA Y LEÓN	3.606.620	1.122.988	621.717	1.432.132	593.324	596.798	242.010
MADRID	14.054	5.225	1.997	4.317	2.126	1.900	291
Albacete	232.660	90.704	33.393	81.347	22.794	35.282	23.271
Ciudad Real	82.113	34.481	15.757	20.653	7.476	7.859	5.318
Cuenca	206.005	32.075	29.150	116.886	81.127	34.397	1.362
Guadalajara	9.770	3.633	3.558	1.690	1.664	21	5
Toledo	979.623	252.056	212.692	414.210	192.878	190.339	30.993
CASTILLA LA MANCHA	1.510.171	412.949	294.550	634.786	305.939	267.898	60.949
Alicante	71.979	35.751	14.252	14.920	6.593	8.327	0
Castellón	582.414	71.114	142.277	326.932	149.177	175.869	1.886
Valencia	417.463	114.488	58.589	208.982	89.999	105.571	13.412
C. VALENCIANA	1.071.856	221.353	215.118	550.834	245.769	289.767	15.298
R. DE MURCIA	1.791.188	347.701	368.976	906.724	380.368	496.074	30.282
Badajoz	953.991	220.957	136.456	434.126	74.279	81.138	278.709
Cáceres	148.486	50.269	8.547	71.623	8.899	15.302	47.422
EXTREMADURA	1.102.477	271.226	145.003	505.749	83.178	96.440	326.131
Almería	442.225	97.694	134.627	181.969	79.155	102.476	339
Cádiz	68.004	13.838	18.608	25.075	9.921	7.235	7.919
Córdoba	276.725	42.047	53.287	150.221	39.637	34.875	75.710
Granada	195.535	76.609	45.530	54.115	23.506	23.481	7.129
Huelva	238.557	26.140	59.226	125.824	41.154	29.485	55.186
Jaén	173.021	70.064	32.400	51.083	22.933	22.585	5.565
Málaga	317.210	97.365	86.728	102.935	48.180	44.896	9.859
Sevilla	562.239	128.895	130.562	249.046	85.802	92.101	71.143
ANDALUCÍA	2.273.516	552.652	560.968	940.269	350.286	357.134	232.849
Palmas (Las)	27.511	8.587	6.127	6.884	5.365	1.519	0
S. C. Tenerife	39.745	11.699	7.904	14.907	9.781	5.107	19
CANARIAS	67.256	20.286	14.031	21.791	15.146	6.626	19
ESPAÑA	25.634.869	6.928.222	5.887.784	10.370.518	4.340.293	4.745.535	1.284.690

EFECTIVOS Y PRODUCCIONES GANADERAS

14.1.6.3. EFECTIVOS GANADEROS-GANADO PORCINO: Análisis provincial del número de animales según tipos, 2011 (Noviembre) (conclusión)

Provincias y Comunidades Autónomas	Reproductores de 50 o más kg de peso vivo					
	Verracos	Cerdas reproductoras				
		Total	Que nunca han parido		Que ya han parido	
			No cubiertas	Cubiertas	Cubiertas	No cubiertas
Coruña (La)	254	39.752	3.717	10.681	10.890	14.464
Lugo	228	17.452	321	2.010	10.935	4.186
Orense	155	33.200	2.394	518	25.182	5.106
Pontevedra	167	27.795	2.588	5.873	9.798	9.536
GALICIA	804	118.199	9.020	19.082	56.805	33.292
P. DE ASTURIAS	130	1.930	134	134	1.108	554
CANTABRIA	45	450	41	43	202	164
Álava	48	1.774	-	160	-	1.614
Guipúzcoa	16	1.099	-	114	-	985
Vizcaya	23	560	-	74	-	486
PAÍS VASCO	87	3.433	-	348	-	3.085
NAVARRA	395	66.423	10.900	5.569	39.829	10.125
LA RIOJA	86	5.619	327	370	1.982	2.940
Huesca	899	132.120	10.865	14.436	81.040	25.779
Teruel	600	66.349	2.688	4.355	45.773	13.533
Zaragoza	1.036	212.856	16.799	32.375	124.074	39.608
ARAGÓN	2.535	411.325	30.352	51.166	250.887	78.920
Barcelona	1.711	170.443	10.079	12.506	117.879	29.979
Girona	1.641	52.168	6.879	4.746	33.474	7.069
Lleida	1.400	284.667	30.581	25.662	174.262	54.162
Tarragona	340	44.546	3.907	4.298	28.832	7.509
CATALUÑA	5.092	551.824	51.446	47.212	354.447	98.719
BALEARES	1.557	14.615	1.617	790	8.996	3.212
Ávila	322	17.665	1.678	2.517	10.757	2.713
Burgos	247	35.244	3.611	4.010	20.618	7.005
León	108	6.125	546	834	3.326	1.419
Palencia	105	13.864	1.710	1.563	7.530	3.061
Salamanca	2.974	71.035	7.206	4.646	41.700	17.483
Segovia	1.480	174.164	26.453	20.849	99.095	27.767
Soria	250	38.478	4.187	4.672	22.288	7.331
Valladolid	548	29.934	2.747	3.594	18.793	4.800
Zamora	1.142	36.098	2.850	3.371	22.636	7.241
CASTILLA Y LEÓN	7.176	422.607	50.988	46.056	246.743	78.820
MADRID	71	2.444	154	383	1.237	670
Albacete	135	27.081	5.055	4.479	12.560	4.987
Ciudad Real	380	10.842	882	1.120	6.198	2.642
Cuenca	220	27.674	3.924	256	18.270	5.224
Guadalajara	11	878	57	107	426	288
Toledo	1.028	99.637	7.383	9.161	60.876	22.217
CASTILLA LA MANCHA	1.774	166.112	17.301	15.123	98.330	35.358
Alicante	77	6.979	484	584	4.254	1.657
Castellón	417	41.674	4.450	3.121	22.185	11.918
Valencia	272	35.132	1.988	5.194	21.854	6.096
C. VALENCIANA	766	83.785	6.922	8.899	48.293	19.671
R. DE MURCIA	2.198	165.589	10.153	10.076	121.870	23.490
Badajoz	10.628	151.824	7.791	10.109	56.175	77.749
Cáceres	1.289	16.758	817	1.073	10.157	4.711
EXTREMADURA	11.917	168.582	8.608	11.182	66.332	82.460
Almería	330	27.605	3.451	3.451	10.387	10.317
Cádiz	740	9.743	1.010	1.011	4.747	2.976
Córdoba	2.424	28.746	2.559	2.763	13.545	9.878
Granada	230	19.051	2.380	2.381	8.080	6.209
Huelva	2.583	24.783	2.100	2.150	11.732	8.801
Jaén	272	19.202	3.540	2.222	7.085	6.355
Málaga	523	29.659	3.699	3.699	12.221	10.041
Sevilla	1.609	52.127	5.884	6.051	21.983	18.209
ANDALUCÍA	8.711	210.916	24.623	23.727	89.780	72.786
Palmas (Las)	416	5.497	1.009	519	3.188	781
S. C. Tenerife	281	4.954	566	817	2.845	726
CANARIAS	697	10.451	1.575	1.336	6.033	1.507
ESPAÑA	44.041	2.404.304	224.161	241.496	1.392.874	545.773

EFECTIVOS Y PRODUCCIONES GANADERAS

14.1.6.4. EFECTIVOS GANADEROS-GANADO PORCINO: Serie histórica de ganado porcino ibérico (número de animales)

Años	Total ganado porcino	Lechones	Cerdos de 20 a 49 kg de peso vivo	Cerdos en cebo de 50 o más kg de peso vivo	Reproductores de 50 o más kg de peso vivo		
					Verracos	Hembras reproductoras	
						Total	Cubiertas
2000	1.878.260	563.923	253.496	857.406	19.653	183.782	87.792
2001	2.098.026	538.168	310.210	1.023.897	21.898	203.853	117.859
2002	1.753.363	464.154	288.595	787.174	20.273	193.167	102.793
2003	2.078.365	547.818	367.139	948.693	21.629	193.086	105.747
2004	2.300.819	615.600	330.363	1.107.204	24.317	223.335	91.285
2005	2.037.853	565.585	261.421	967.938	20.886	222.023	90.258
2006	2.179.321	617.530	327.050	995.150	19.096	220.495	112.775
2007	2.963.923	862.539	389.170	1.391.188	28.929	292.095	138.589
2008	2.362.407	594.530	274.778	1.235.413	19.737	237.949	113.805
2009 (*)	1.983.218	336.828	243.865	1.158.730	24.144	219.652	118.358
2010	2.536.564	637.541	317.229	1.305.979	22.308	253.507	131.546
2011	2.624.006	556.169	428.565	1.315.341	20.258	303.672	171.051

* Cambio metodológico se contabiliza Porcino Ibérico/ Nolibérico

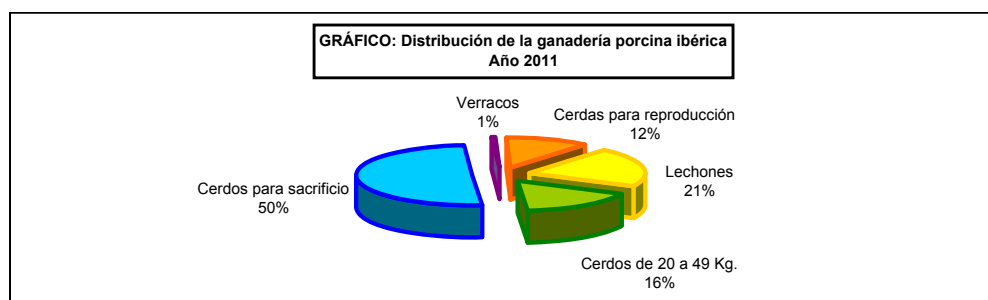
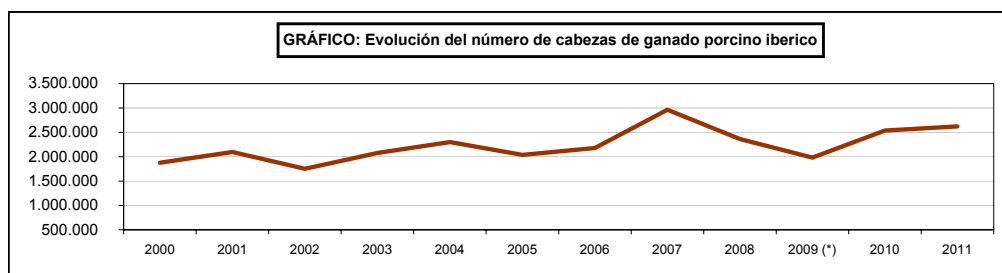

EFECTIVOS Y PRODUCCIONES GANADERAS

14.1.6.5. EFECTIVOS GANADEROS-GANADO PORCINO IBÉRICO: Análisis provincial del número de animales según tipos, 2011 (Noviembre)

Provincias y comunidades autónomas	Total	Lechones	Cerdos de 20 a 49 kg de peso vivo.	Cerdos para cebo de 50 o más kg de peso vivo.			
				Total	De 50 a 79 kg de peso vivo.	De 80 a 109 kg de peso vivo.	De 110 o más kg de peso vivo.
Ávila	66.925	10.141	15.539	38.270	13.014	13.444	11.812
Burgos	5.417	2.002	400	2.102	702	600	800
León	5.229	2.000	-	2.418	2.230	-	188
Palencia	16	-	10	3	3	-	-
Salamanca	532.372	161.285	74.542	234.609	61.379	65.722	107.508
Segovia	73.816	16.083	13.427	38.026	8.896	9.498	19.632
Valladolid	23.862	9.031	2.634	8.858	3.112	4.217	1.529
Zamora	43.529	6.011	11.711	23.881	9.220	8.886	5.775
CASTILLA Y LEÓN	751.166	206.553	118.263	348.167	98.556	102.367	147.244
MADRID	219	51	-	84	-	18	66
Ciudad Real	6.814	2.371	281	3.243	124	1.301	1.818
Toledo	84.495	17.128	10.429	50.964	17.934	16.368	16.662
CASTILLA - LA MANCHA	91.309	19.499	10.710	54.207	18.058	17.669	18.480
Badajoz	796.555	187.716	109.291	371.636	51.459	58.010	262.167
Cáceres	138.938	48.787	6.650	66.683	6.776	12.774	47.133
EXTREMADURA	935.493	236.503	115.941	438.319	58.235	70.784	309.300
Almería	3.117	100	933	1.929	1308	283	339
Cádiz	48.241	4.688	15.634	19.864	7749	4197	7919
Córdoba	233.066	22.450	42.135	141.443	35785	29949	75710
Granada	40.816	11.637	8.577	16.379	4560	4689	7129
Huelva	234.315	24.120	58.628	124.628	40555	28887	55186
Jaen	21.670	1.473	7.278	11.053	2772	2717	5565
Málaga	44.200	5.618	14.529	17.634	4213	3561	9859
Sevilla	220.394	23.477	35.938	141.635	36230	34262	71143
ANDALUCÍA	845.819	93.563	183.651	474.564	133.172	108.544	232.850
ESPAÑA	2.624.006	556.169	428.565	1.315.341	308.021	299.382	707.940

Provincias y Comunidades Autónomas	Reproductores de 50 o más kg de peso vivo.					
	Verracos	Cerdas reproductoras				
		Total	Que nunca han parido		Que ya han parido	
			No cubiertas	Cubiertas	Cubiertas	No cubiertas
Ávila	83	2.892	687	197	1.521	487
Burgos	13	900	32	308	360	200
León	7	804	102	140	402	160
Palencia	1	2	-	-	1	1
Salamanca	2.623	59.313	5.249	3.895	35.148	15.021
Segovia	106	6.174	992	886	2.974	1.322
Valladolid	61	3.278	388	115	1.974	801
Zamora	56	1.870	334	437	647	452
CASTILLA Y LEÓN	2.950	75.233	7.784	5.978	43.027	18.444
MADRID	9	75	19	3	41	12
Ciudad Real	152	767	93	8	379	287
Toledo	166	5.808	326	514	3.311	1.657
CASTILLA-LA MANCHA	318	6.575	419	522	3.690	1.944
Badajoz	8.697	119.215	6.068	7.768	46.917	58.462
Cáceres	1.197	15.621	602	949	9.971	4.099
EXTREMADURA	9.894	134.836	6.670	8.717	56.888	62.561
Almería	1	154	19	19	92	23
Cádiz	678	7.377	714	715	3.860	2.089
Córdoba	2.309	24.729	2.057	2.261	12.039	8.372
Granada	55	4.168	520	520	2.500	628
Huelva	2.574	24.365	2.048	2.097	11.576	8.645
Jaen	67	1.799	212	212	1.053	323
Málaga	215	6.205	767	767	3.426	1.245
Sevilla	1.188	18.156	1.636	1.805	9.243	5.472
ANDALUCÍA	7.087	86.953	7.973	8.396	43.788	26.796
ESPAÑA	20.258	303.672	22.865	23.616	147.434	109.757

EFFECTIVOS Y PRODUCCIONES GANADERAS

14.1.7.1. GANADO EQUINO: Serie histórica del número de animales (miles)

	Total animales		
	Caballar	Mular	Asnal
1986 ⁽¹⁾	248	117	140
1999 ⁽²⁾	238	28	54
2009 ⁽³⁾		318	

⁽¹⁾ Censo General Ganadero de marzo de 1986

⁽²⁾ Censo Agrario, 1999. I.N.E.

⁽³⁾ Censo Agrario, 2009. I.N.E.. Datos sin desagregar a la fecha actual.

EFECTIVOS Y PRODUCCIONES GANADERAS

14.2.1.1. CARNE: Serie histórica del número de animales sacrificados y peso canal según especies

Años ⁽¹⁾	Animales sacrificados (miles)						
	Bovino	Ovino	Caprino	Porcino	Equino	Aves	Conejos ⁽²⁾
2000	2.543	20.502	1.951	35.501	34	668.645	86.618
2001	2.550	20.881	1.759	36.331	47	723.570	93.654
2002	2.692	20.951	1.829	37.024	30	700.022	68.469
2003	2.763	20.782	1.685	38.180	25	701.587	64.060
2004	2.732	20.214	1.604	37.835	25	692.398	62.317
2005	2.758	19.391	1.581	38.705	28	690.855	61.049
2006	2.599	18.623	1.518	39.277	28	669.010	61.618
2007	2.428	17.062	1.358	41.489	26	712.307	61.848
2008	2.507	12.556	1.155	41.396	31	694.891	51.435
2009	2.307	11.392	1.173	40.118	30	675.446	51.330
2010	2.302	11.736	1.376	40.847	31	695.066	52.633
2011	2.315	11.377	1.423	41.743	50	703.727	52.668

Años	Peso canal (toneladas)							
	Bovino	Ovino	Caprino	Porcino	Equino	Aves	Conejos ⁽¹⁾	Total
2000	651.093	232.333	16.488	2.912.390	6.525	1.124.814	103.596	5.047.239
2001	650.841	235.807	15.369	2.989.146	8.639	1.307.265	113.131	5.320.198
2002	678.838	236.983	15.072	3.070.116	5.747	1.335.011	80.005	5.421.772
2003	706.369	236.155	13.888	3.189.508	4.928	1.333.337	75.307	5.559.492
2004	713.886	231.463	13.373	3.076.120	5.001	1.268.319	72.158	5.380.321
2005	715.331	224.126	13.621	3.168.039	5.070	1.287.422	70.524	5.484.134
2006	670.408	214.179	11.690	3.235.241	5.275	1.260.853	72.283	5.469.929
2007	643.167	196.189	10.446	3.439.442	5.168	1.328.091	74.666	5.697.170
2008	661.732	139.853	8.662	3.451.863	6.303	1.358.539	60.960	5.687.912
2009	598.425	124.424	8.831	3.290.566	6.366	1.316.670	61.195	5.406.477
2010	606.596	131.236	10.618	3.368.920	7.111	1.349.430	63.505	5.537.415
2011	604.112	130.587	11.142	3.469.348	11.265	1.373.604	64.139	5.664.197

⁽¹⁾ Nueva metodología a partir de 2002.

⁽²⁾ Nueva metodología para la determinación del sacrificio de ganado en mataderos.

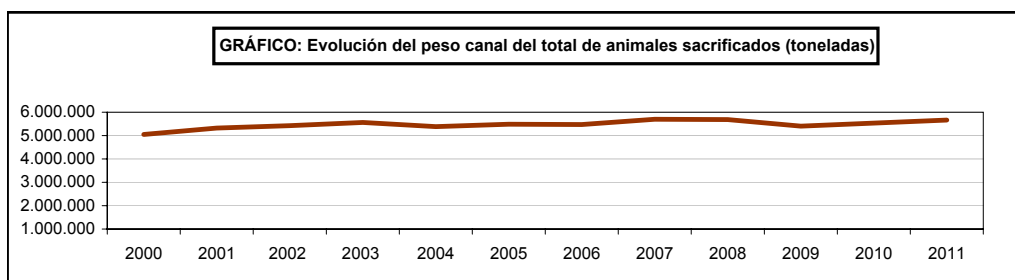

EFFECTIVOS Y PRODUCCIONES GANADERAS

14.2.1.2. CARNE: Sacrificio de ganado en mataderos y fuera de ellos, 2011

Clase de ganado	Sacrificio en mataderos		Estimación de otros sacrificios		Total	
	Animales sacrificados	Peso canal total (toneladas)	Animales sacrificados	Peso canal total (toneladas)	Animales sacrificados	Peso canal total (toneladas)
BOVINO	2.314.752	604.112	-	-	2.314.752	604.112
Terneras	1.059.200	244.731	-	-	1.059.200	244.731
Novillas	339.951	84.121	-	-	339.951	84.121
Vacas	331.790	91.909	-	-	331.790	91.909
Toros	583.811	183.352	-	-	583.811	183.352
OVINO	11.377.295	130.587	-	-	11.377.295	130.587
Corderos de 10 o menos kg canal	3.766.943	25.698	-	-	3.766.943	25.698
Corderos de más de 10 canal	6.823.433	89.081	-	-	6.823.433	89.081
Ovino mayor	786.919	15.808	-	-	786.919	15.808
CAPRINO	1.422.596	11.142	-	-	1.422.596	11.142
Cabritos lechales	1.140.362	5.709	-	-	1.140.362	5.709
Chivos	79.178	1.237	-	-	79.178	1.237
Caprino mayor	203.056	4.196	-	-	203.056	4.196
PORCINO	41.743.363	3.469.348	-	-	41.743.363	3.469.348
Lechones	2.197.864	15.147	-	-	2.197.864	15.147
Otros porcinos	39.545.499	3.454.201	-	-	39.545.499	3.454.201
EQUINO	50.024	11.265	-	-	50.024	11.265
Caballar	49.280	11.131	-	-	49.280	11.131
Mular y asnal	744	134	-	-	744	134
AVES ⁽¹⁾	703.727	1.373.604	-	-	703.727	1.373.604
Broilers	603.747	1.148.389	-	-	603.747	1.148.389
Gallinas	33.387	57.360	-	-	33.387	57.360
Otras aves	66.594	167.855	-	-	66.594	167.855
CONEJOS ⁽²⁾	44.885	54.661	7.783	9.478	52.668	64.139
TOTAL	805.520.287	5.654.719	7.783.036	9.478	813.303.323	5.664.197

⁽¹⁾ Miles de animales.

⁽²⁾ Miles de animales y nueva metodología a partir de 2002.

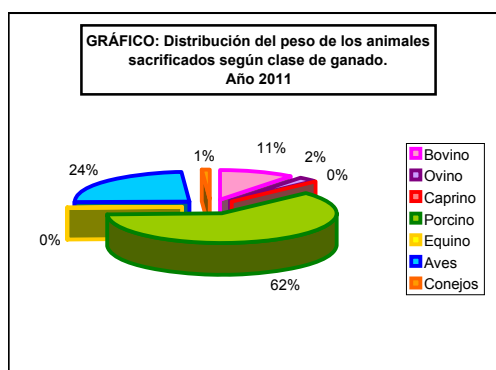
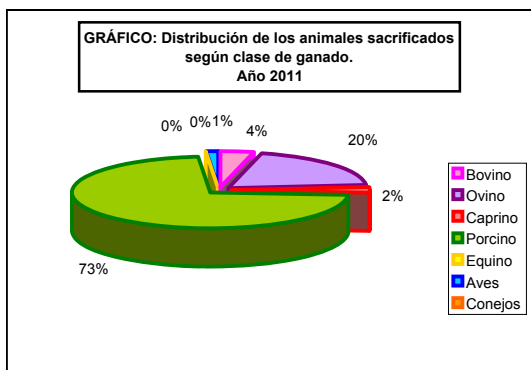

EFECTIVOS Y PRODUCCIONES GANADERAS

14.2.2.1. CARNE DE BOVINO: Serie histórica de animales sacrificados y peso canal medio según categorías

Años (*)	Animales sacrificados (miles)					Peso canal medio (kg)			
	Terneras	Novillas	Vacas	Toros	Total	Terneras	Novillas	Vacas	Toros
2000	248,7	735,6	320,7	1.238,1	2.543,2	152,7	238,2	275,0	282,4
2001	207,6	772,2	301,4	1.269,1	2.550,2	149,9	236,0	264,3	282,0
2002	255,6	755,8	353,5	1.327,5	2.692,4	153,4	234,7	270,8	276,1
2003	269,5	752,0	374,8	1.366,8	2.763,1	158,1	237,8	273,1	279,9
2004	220,6	767,8	380,1	1.363,5	2.732,0	157,6	242,2	275,2	284,9
2005	246,9	769,6	400,6	1.340,4	2.757,6	156,9	242,3	276,6	283,0
2006	227,9	781,0	355,5	1.234,8	2.599,1	158,1	242,1	277,9	280,6
2007	197,8	735,1	301,8	1.193,3	2.428,0	159,0	247,4	281,4	289,1
2008	225,8	758,7	323,9	1.198,4	2.506,7	157,8	246,3	277,5	291,5
2009	690,1	500,4	312,2	803,9	2.306,6	218,4	241,9	279,9	297,7
2010	869,7	439,9	318,4	674,0	2.302,1	229,9	248,1	285,0	306,7
2011	1.059,2	340,0	331,8	583,8	2.314,8	231,1	247,4	277,0	314,1

(*) Hasta el año 2008 la denominación TERNERAS se refiere a animales <170 kgs canal, y a partir de 2009 pasa a ser TERNERAS + BOVINO JOVEN (<12 meses de edad)

(*) Hasta el año 2008 la denominación NOVILLAS se refiere a hembras no paridas >170 kgs canal, y a partir de 2009 pasa a ser hembras no paridas >12 meses de edad

(*) Hasta el año 2008 la denominación TOROS se refiere a machos >170 kgs canal y a partir de 2009 pasa a ser machos >12 meses edad y bueyes

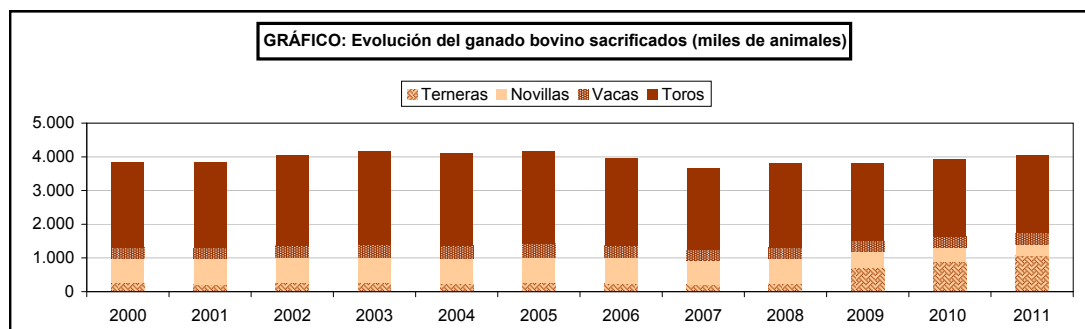

EFFECTIVOS Y PRODUCCIONES GANADERAS

14.2.2.2. CARNE DE BOVINO: Serie histórica de animales sacrificados y peso canal medio según nuevas categorías 2011

Años	Animales sacrificados									Peso canal medio (kg)							
	TERNERAS		BOVINO JOVEN		NOVILLAS	VACAS	TOROS		TOTAL	TERNERAS		BOVINO JOVEN		NOVILLAS	VACAS	TOROS	
	Machos < 8 meses	Hembras < 8 meses	Machos 8 a 12 meses	Hembras 8 a 12 meses	Hembras > 12 meses sin parir		Machos > 12 meses	Bueyes		Machos < 8 meses	Hembras < 8 meses	Machos 8 a 12 meses	Hembras 8 a 12 meses	Hembras > 12 meses sin parir		Machos > 12 meses	Bueyes
2009 (*)	66.424	71.645	312.362	239.675	500.364	312.199	777.453	26.473	2.306.595	172,4	162,5	242,2	216,8	241,9	279,9	296,0	347,6
2010	60.523	59.605	417.353	332.235	439.941	318.432	669.033	4.967	2.302.089	175,7	162,3	251,0	225,4	248,1	285,0	306,3	360,4
2011	56.598	54.086	538.949	409.567	339.951	331.790	577.628	6.183	2.314.752	171,8	160,4	248,8	225,2	247,4	277,0	313,7	343,4

(*) Nuevas clasificaciones de animales a partir del año 2009

EFECTIVOS Y PRODUCCIONES GANADERAS

14.2.2.3. CARNE DE BOVINO: Serie histórica del peso canal total y precio en vivo percibido según clases de animales

Años	Peso canal total (toneladas)					Precio en vivo percibido por los ganaderos (euros/100kg vivo) ⁽¹⁾			
	Terneras	Novillas	Vacas	Toros	Total	Terneras	Novillas	Vacas	Toros
2000	37.977	175.220	88.195	349.701	651.093	180,8	169,3	149,0	84,9
2001	31.115	182.229	79.663	357.834	650.841	158,8	154,8	127,3	71,2
2002	39.207	177.381	95.715	366.536	678.838	195,2	178,6	146,1	86,1
2003	42.608	178.850	102.376	382.535	706.369	194,8	175,4	143,9	81,6
2004	32.510	189.629	110.073	381.674	713.886	186,3	167,6	146,4	79,6
2005	38.749	186.498	110.798	379.285	715.331	199,5	176,0	148,6	90,1
2006	36.032	189.085	98.805	346.486	670.408	216,9	202,8	168,1	99,0
2007	31.445	181.839	84.918	344.966	643.167	213,9	198,7	170,3	102,5
2008 (*)	35.627	186.852	89.884	349.367	661.732	209,7	193,8	167,1	107,7
2009	150.695	121.013	87.399	239.318	598.425	216,7	200,7	166,8	106,0
2010	199.955	109.159	90.751	206.730	606.596	207,0	194,8	160,2	99,1
2011	244.731	84.121	91.909	183.352	604.112	225,2	207,5	170,3	121,0

⁽¹⁾ Terneras menores de un año y añejos de uno a dos años.

(*) Hasta el año 2008 la denominación TERNERAS se refiere a animales <170 kgs canal, y a partir de 2009 pasa a ser TERNERAS + BOVINO JOVEN (<12 meses de edad)

(*) Hasta el año 2008 la denominación NOVILLAS se refiere a hembras no paridas >170 kgs canal, y a partir de 2009 pasa a ser hembras no paridas >12 meses de edad

(*) Hasta el año 2008 la denominación TOROS se refiere a machos >170 kgs canal y a partir de 2009 pasa a ser machos >12 meses de edad y bueyes

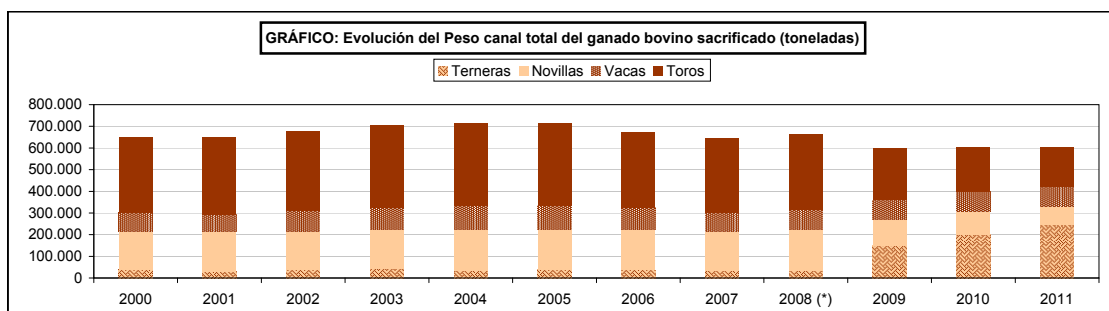

EFECTIVOS Y PRODUCCIONES GANADERAS

14.2.2.4. CARNE DE BOVINO: Serie histórica del peso canal total y precio en vivo percibido según clases de animales

Años	Peso canal total (toneladas)								
	TERNERAS		BOVINO JOVEN			VACAS	TOROS		TOTAL
	Machos < 8 meses	Hembras < 8 meses	Machos 8 a 12 meses	Hembras 8 a 12 meses	NOVILLAS Hembras > 12 meses sin parir		Machos > 12 meses	Bueyes	
2009 (*)	11.455	11.640	75.646	51.954	121.013	87.399	230.115	9.203	598.425
2010	10.634	9.674	104.751	74.897	109.159	90.751	204.940	1.790	606.596
2011	9.722	8.675	134.110	92.224	84.121	91.909	181.228	2.123	604.112

(*) Nuevas clasificaciones de animales a partir del año 2009

Años	Precio en vivo percibido (euros/100kg/vivo)								
	TERNERAS		BOVINO JOVEN			VACAS	TOROS		
	Machos < 8 meses	Hembras < 8 meses	Machos 8 a 12 meses	Hembras 8 a 12 meses	NOVILLAS Hembras > 12 meses sin parir		Machos > 12 meses	Bueyes	
2009 (*)	216,68	216,68	200,69	200,69	166,77	106,04	200,69	200,69	200,69
2.010	206,95	206,95	194,84	194,84	160,23	99,13	194,84	194,84	194,84
2011	225,21	225,21	207,48	207,48	170,32	120,99	207,48	207,48	207,48

(*) Nuevas clasificaciones de animales a partir del año 2009

EFECTIVOS Y PRODUCCIONES GANADERAS

14.2.2.5. CARNE DE BOVINO: Análisis autonómico de animales sacrificados y peso canal medio según categorías, 2011

Comunidades Autónomas	Número de animales sacrificados					Peso canal medio (kilogramos)			
	Termeras	Novillas	Vacas	Toros	Total	Termeras	Novillas	Vacas	Toros
Galicia	263.343	14.228	101.807	16.254	395.632	199,7	240,1	276,4	304,3
Principado de Asturias	41.672	6.680	23.557	13.267	85.176	231,1	233,2	252,0	346,8
Cantabria	9.945	7.523	17.077	2.974	37.519	210,0	256,3	301,0	304,7
País Vasco	13.944	20.654	9.743	11.902	56.243	253,4	270,4	327,4	328,5
C. Foral de Navarra	5.185	7.965	8.376	11.952	33.478	256,2	254,4	295,7	293,4
La Rioja	11.693	2.512	1.359	478	16.042	280,3	278,0	322,2	348,4
Aragón	17.424	23.471	1.065	64.380	106.340	225,3	252,2	298,0	301,1
Cataluña	325.056	57.504	15.372	79.456	477.388	234,1	233,2	334,3	297,0
Baleares (Islas)	7.738	498	2.005	2.032	12.273	232,9	235,9	264,2	275,9
Castilla y León	204.819	79.041	88.716	97.267	469.843	237,5	234,6	264,6	316,6
C. de Madrid	12.579	43.828	8.365	42.613	107.385	257,6	258,6	276,5	335,5
Castilla-La Mancha	12.985	14.331	15.513	140.069	182.898	266,4	232,0	292,3	312,6
C. Valenciana	22.364	20.023	5.516	34.846	82.749	227,2	302,1	313,2	354,7
Región de Murcia	60.484	0	0	0	60.484	307,2	0,0	0,0	0,0
Extremadura	24.099	15.873	6.999	34.207	81.178	228,1	263,9	276,8	315,6
Andalucía	24.649	24.649	24.720	27.704	101.722	231,6	231,9	247,8	307,8
Canarias	1.221	1.171	1.600	4.410	8.402	212,3	262,5	304,3	274,1
ESPAÑA	1.059.200	339.951	331.790	583.811	2.314.752	231,1	247,4	277,0	314,1

(*) Hasta el año 2008 la denominación TERNERAS se refiere a animales <170 kgs canal, y a partir de 2009 pasa a ser TERNERAS + BOVINO JOVEN (<12 meses de edad)

(*) Hasta el año 2008 la denominación NOVILLAS se refiere a hembras no paridas >170 kgs canal, y a partir de 2009 pasa a ser hembras no paridas >12 meses de edad

(*) Hasta el año 2008 la denominación TOROS se refiere a machos >170 kgs canal y a partir de 2009 pasa a ser machos >12 meses edad y bueyes

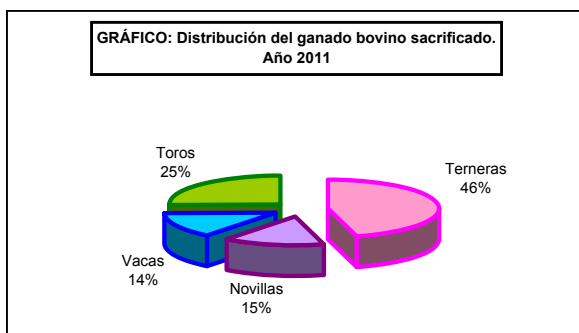

EFFECTIVOS Y PRODUCCIONES GANADERAS

14.2.2.6. CARNE DE BOVINO: Análisis autonómico de animales sacrificados y peso canal medio según nuevas categorías, 2011

Comunidades Autónomas	Animales sacrificados														Peso canal medio (kg)						
	TERNERAS		BOVINO JOVEN			NOVILLAS		TOROS		TOTAL	TERNERAS		BOVINO JOVEN			NOVILLAS		TOROS			
	Machos < 8 meses	Hembras < 8 meses	Machos 8 a 12 meses	Hembras 8 a 12 meses	Hembras > 12 meses sin parir	VACAS	Machos > 12 meses	Bueyes	Machos < 8 meses		Hembras < 8 meses	Machos 8 a 12 meses	Hembras 8 a 12 meses	Hembras > 12 meses sin parir	VACAS	Machos > 12 meses	Bueyes				
Galicia	40.233	36.364	94.697	92.049	14.228	101.807	16.046	206	395.652	169,5	159,5	221,6	206,3	240,1	276,4	302,2	462,4				
Principado de Asturias	2.690	3.857	24.287	10.848	6.690	23.657	13.267	0	85.176	162,0	154,7	255,5	220,6	233,2	262,0	346,8	0,0				
Cantabria	859	1.360	3.197	4.529	7.523	17.077	2.853	121	37.519	154,6	147,1	249,4	211,5	256,3	301,0	302,0	368,7				
País Vasco	276	342	5.560	7.786	20.654	9.743	10.474	1.428	56.243	204,5	188,8	282,5	237,1	270,4	327,4	333,2	294,1				
C. Foral de Navarra	0	0	2.752	2.423	7.965	8.376	11.952	0	33.478	0,0	0,0	250,9	262,2	254,4	295,7	293,4	0,0				
La Rioja	3	43	4.504	7.143	2.512	1.359	478	0	16.042	209,0	197,7	310,9	261,5	278,0	322,2	348,4	0,0				
Aragón	1.204	526	2.626	13.068	23.471	1.065	63.883	497	106.340	149,1	150,3	176,2	245,2	252,2	298,0	300,5	374,0				
Cataluña	677	774	209.672	113.833	57.504	15.372	79.451	5	477.389	216,9	183,2	245,2	214,1	233,2	334,3	297,0	432,0				
Baleares (Islas)	29	69	3.673	3.747	498	2.005	2.032	0	12.273	150,7	149,6	250,1	217,7	235,9	264,2	275,9	0,0				
Castilla y León	7.279	6.227	104.231	87.082	79.041	88.716	94.629	2.638	469.843	181,5	164,6	257,4	223,4	234,6	264,6	315,1	373,1				
C. de Madrid	380	322	5.194	6.693	43.828	8.365	41.741	672	107.395	209,6	202,2	295,0	233,9	258,6	276,5	336,5	285,8				
Castilla-La Mancha	373	243	9.093	3.276	14.331	15.513	139.807	162	162.898	249,1	238,5	270,1	290,1	232,0	292,3	312,5	371,9				
C. Valenciana	245	2.066	12.066	7.987	20.023	5.516	34.820	26	82.749	164,4	164,7	238,0	229,0	302,1	313,2	354,8	294,2				
Región de Murcia	0	0	30.253	0	0	0	0	0	60.484	0,0	0,0	307,2	307,2	0,0	0,0	0,0	0,0				
Extremadura	644	434	13.715	9.306	15.973	6.959	34.207	0	81.178	153,4	139,6	244,0	214,0	263,9	276,8	315,6	0,0				
Andalucía	1.486	1.184	12.808	9.171	24.649	24.720	27.554	150	101.722	185,4	153,1	247,9	226,3	231,9	247,8	308,0	282,5				
Canarias	230	255	411	325	1.171	1.600	4.334	76	8.402	170,5	162,3	252,7	230,0	262,5	304,3	271,8	404,8				
ESPAÑA	56.598	54.086	538.949	409.567	339.951	331.790	577.628	6.183	2.314.752	171,8	160,4	248,8	225,2	247,4	277,0	313,7	343,4				

(*) Nuevas clasificaciones de animales a partir del año 2009

EFFECTIVOS Y PRODUCCIONES GANADERAS

14.2.2.7. CARNE DE BOVINO: Análisis autonómico del peso canal total obtenido según destino de la producción y categorías, 2011 (toneladas)

Comunidades Autónomas	Consumo directo					Consumo industrial					Total
	Terneras	Novillas	Vacas	Toros	Total	Terneras	Novillas	Vacas	Toros	Total	
Galicia	49.831,8	3.245,5	15.209,6	3.987,9	72.274,8	2.760,2	170,5	12.932,4	957,6	16.820,6	89.095,4
Principado de Asturias	9.564,6	1.558,1	5.931,8	4.596,5	21.651,0	64,5	0,0	4,1	4,0	72,7	21.723,7
Cantabria	2.088,1	1.927,9	5.140,0	906,2	10.062,2	0,0	0,0	0,0	0,0	0,0	10.062,2
País Vasco	3.533,1	5.585,4	3.190,1	3.909,5	16.218,1	0,0	0,0	0,0	0,0	0,0	16.218,1
C. Foral de Navarra	1.328,3	2.026,0	2.267,6	3.506,3	9.128,2	0,0	0,0	209,6	0,0	209,6	9.337,8
La Rioja	3.277,3	698,4	437,8	166,5	4.580,1	0,0	0,0	0,0	0,0	0,0	4.580,1
Aragón	3.352,4	5.560,6	106,6	17.697,7	26.719,2	573,7	358,6	208,8	1.687,9	2.829,9	29.549,0
Cataluña	66.467,2	12.354,1	3.950,9	19.900,6	102.672,8	9.624,7	1.056,3	1.187,7	3.699,2	15.567,8	118.240,6
Baleares (Islas)	1.797,0	117,5	400,2	556,2	2.870,8	5,0	0,0	129,6	4,5	139,1	3.009,9
Castilla y León	48.635,3	18.536,1	21.248,2	30.733,3	119.152,9	0,4	5,8	2.225,6	65,5	2.297,4	121.450,3
C. de Madrid	3.239,7	11.335,6	2.081,0	14.133,1	30.789,4	0,0	0,0	232,1	163,9	396,0	31.185,4
Castilla-La Mancha	3.458,9	3.319,3	1.679,6	43.404,3	51.862,0	0,0	5,0	2.855,5	379,6	3.240,1	55.102,2
C. Valenciana	5.081,0	6.049,3	1.727,4	12.360,4	25.218,1	0,0	0,0	0,0	0,0	0,0	25.218,1
Región de Murcia	18.582,4	0,0	0,0	0,0	18.582,4	0,0	0,0	0,0	0,0	0,0	18.582,4
Extremadura	5.498,1	4.188,2	1.693,0	10.794,4	22.173,7	0,0	0,0	244,5	0,0	244,5	22.418,2
Andalucía	3.894,3	4.183,7	2.339,6	4.475,7	14.893,2	1.813,5	1.531,4	3.787,1	4.052,5	11.184,5	26.077,7
Canarias	259,2	307,4	487,0	1.208,7	2.262,2	0,0	0,0	0,0	0,0	0,0	2.262,2
ESPAÑA	229.888,7	80.993,0	67.892,2	172.337,1	551.111,1	14.841,9	3.127,6	24.017,0	11.014,6	53.001,1	604.112,2

(*) Hasta el año 2008 la denominación TERNERAS se refiere a animales <170 kgs canal, y a partir de 2009 pasa a ser TERNERAS + BOVINO JOVEN (<12 meses de edad)

(*) Hasta el año 2008 la denominación NOVILLAS se refiere a hembras no paridas >170 kgs canal, y a partir de 2009 pasa a ser hembras no paridas >12 meses de edad

(*) Hasta el año 2008 la denominación TOROS se refiere a machos >170 kgs canal y a partir de 2009 pasa a ser machos >12 meses edad y bueyes

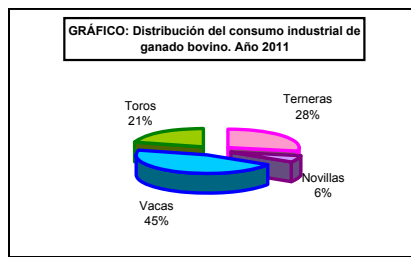
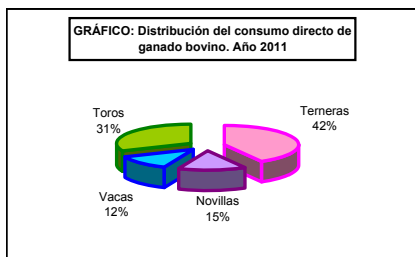

EFFECTIVOS Y PRODUCCIONES GANADERAS

14.2.2.8. CARNE DE BOVINO: Análisis autonómico del peso canal total obtenido según destino de la producción y nueva categorías, 2011

Comunidades Autónomas	CONSUMO DIRECTO														CONSUMO INDUSTRIAL														TOTAL						
	TERNERAS		BOVINO JOVEN				NOVIILLAS				VACAS				TOROS		TOTAL		TERNERAS		BOVINO JOVEN				NOVIILLAS					VACAS		TOROS		TOTAL	
	Machos < 8 meses	Hembras < 8 meses	Machos 8 a 12 meses	Hembras 8 a 12 meses	Hembras > 12 meses sin parir	VACAS	Machos > 12 meses	Bueyes	TOTAL	Machos < 8 meses	Hembras < 8 meses	Machos 8 a 12 meses	Hembras 8 a 12 meses	Hembras > 12 meses sin parir	VACAS	Machos > 12 meses	Bueyes	TOTAL	Machos < 8 meses	Hembras < 8 meses	Machos 8 a 12 meses	Hembras 8 a 12 meses	Hembras > 12 meses sin parir	VACAS	Machos > 12 meses	Bueyes	TOTAL	TOTAL							
Galicia	6.513,2	9.628,0	19.394,8	19.295,2	9.245,5	15.209,8	3.930,4	57,0	72.274,8	308,4	170,0	1.553,7	694,4	170,5	12.932,4	919,0	38,6	16.820,6	89,5	0,0	0,0	0,0	0,0	0,0	0,0	0,0	0,0	0,0	0,0	0,0	89.954,4				
Principado de Asturias	434,1	598,8	6.140,6	2.393,1	1.558,1	5.931,8	4.596,5	0,0	21.851,0	0,0	0,0	64,5	0,0	0,0	4,1	4,0	0,0	72,7	0,0	0,0	0,0	0,0	0,0	0,0	0,0	0,0	0,0	0,0	0,0	0,0	21.723,7				
Canarias	132,8	200,1	797,2	958,0	1.927,9	5.140,0	881,5	44,6	10.062,2	0,0	0,0	0,0	0,0	0,0	0,0	0,0	0,0	0,0	0,0	0,0	0,0	0,0	0,0	0,0	0,0	0,0	0,0	0,0	0,0	0,0	10.062,2				
País Vasco	56,4	94,6	1.579,9	1.841,2	5.565,4	3.195,1	3.695,5	420,0	16.218,1	0,0	0,0	0,0	0,0	0,0	0,0	0,0	0,0	0,0	0,0	0,0	0,0	0,0	0,0	0,0	0,0	0,0	0,0	0,0	0,0	0,0	16.218,1				
C. Foral de Navarra	0,0	0,0	692,9	635,4	2.026,0	2.267,8	3.506,3	0,0	9.128,2	0,0	0,0	0,0	0,0	0,0	0,0	0,0	0,0	0,0	0,0	0,0	0,0	0,0	0,0	0,0	0,0	0,0	0,0	0,0	0,0	0,0	9.337,8				
La Rioja	0,0	6,3	1.400,5	1.887,7	696,4	437,8	186,5	0,0	4.580,1	0,0	0,0	0,0	0,0	0,0	0,0	0,0	0,0	0,0	0,0	0,0	0,0	0,0	0,0	0,0	0,0	0,0	0,0	0,0	0,0	0,0	4.580,1				
Aragón	1,2	16,4	462,6	2.872,2	5.660,6	108,6	17.952,9	44,6	29.779,2	178,4	62,6	332,7	356,6	209,8	1.546,6	141,1	2.839,9	29.548,0	0,0	0,0	0,0	0,0	0,0	0,0	0,0	0,0	0,0	0,0	0,0	0,0	29.548,0				
Cataluña	124,6	133,1	44.150,0	22.059,5	12.354,1	3.950,9	19.899,8	0,7	102.672,8	22,3	8,7	7.284,5	2.329,3	1.056,3	1.187,7	3.697,8	1,4	15.687,8	118.240,6	0,0	0,0	0,0	0,0	0,0	0,0	0,0	0,0	0,0	0,0	0,0	0,0	118.240,6			
Baleares (Islas)	4,4	13,3	963,6	816,7	117,5	400,2	556,2	0,0	2.870,8	0,0	0,0	0,0	0,0	0,0	0,0	0,0	0,0	0,0	0,0	0,0	0,0	0,0	0,0	0,0	0,0	0,0	0,0	0,0	0,0	0,0	3.009,9				
Castilla y León	1.320,9	1.024,8	26.833,1	19.456,5	18.536,1	21.246,2	29.800,8	932,5	116.152,9	0,0	0,2	0,0	0,0	0,0	5,8	2.226,6	13,9	51,7	2.297,4	0,0	0,0	0,0	0,0	0,0	0,0	0,0	0,0	0,0	0,0	0,0	121.450,3				
C. de Madrid	79,6	65,1	1.532,1	1.562,9	11.336,6	2.081,0	13.908,8	224,3	30.789,4	0,0	0,0	0,0	0,0	0,0	0,0	232,1	139,0	24,9	396,0	0,0	0,0	0,0	0,0	0,0	0,0	0,0	0,0	0,0	0,0	0,0	31.185,4				
Castilla-La Mancha	92,9	59,0	2.456,0	852,0	3.319,3	1.676,6	43.391,1	13,2	51.862,0	0,0	0,0	0,0	0,0	0,0	5,0	2.856,5	332,5	47,1	3.240,1	0,0	0,0	0,0	0,0	0,0	0,0	0,0	0,0	0,0	0,0	0,0	55.102,2				
C. Valenciana	40,3	340,3	2.871,7	1.828,7	6.048,3	1.727,4	12.352,7	7,6	25.216,1	0,0	0,0	0,0	0,0	0,0	0,0	0,0	0,0	0,0	0,0	0,0	0,0	0,0	0,0	0,0	0,0	0,0	0,0	0,0	0,0	0,0	25.216,1				
Región de Murcia	0,0	0,0	9.294,5	9.287,9	0,0	0,0	0,0	0,0	18.582,4	0,0	0,0	0,0	0,0	0,0	0,0	0,0	0,0	0,0	0,0	0,0	0,0	0,0	0,0	0,0	0,0	0,0	0,0	0,0	0,0	0,0	18.582,4				
Extremadura	98,8	69,6	3.347,0	1.991,6	4.189,2	1.893,0	10.794,4	0,0	22.173,7	0,0	0,0	0,0	0,0	0,0	0,0	244,5	0,0	0,0	244,5	0,0	0,0	0,0	0,0	0,0	0,0	0,0	0,0	0,0	0,0	0,0	22.419,2				
Andalucía	229,0	150,7	2.030,8	1.483,9	4.183,7	2.339,6	4.437,2	38,4	14.893,2	46,6	30,6	1.144,8	591,5	1.531,4	3.767,1	4.046,5	4,0	11.184,5	26.077,7	0,0	0,0	0,0	0,0	0,0	0,0	0,0	0,0	0,0	0,0	0,0	26.077,7				
Canarias	39,2	41,4	103,9	74,7	307,4	487,0	1.177,9	30,8	2.262,2	0,0	0,0	0,0	0,0	0,0	0,0	0,0	0,0	0,0	0,0	0,0	0,0	0,0	0,0	0,0	0,0	0,0	0,0	0,0	0,0	0,0	2.262,2				
ESPAÑA	9.168,0	8.492,3	124.842,1	88.276,3	80.993,0	67.882,2	170.822,6	1.814,6	551.111,1	553,7	272,7	10.067,5	3.848,0	3.127,6	24.017,0	10.705,8	308,7	83.091,1	694.112,2																

(*) Nuevas clasificaciones de animales a partir del año 2009

EFFECTIVOS Y PRODUCCIONES GANADERAS
14.2.2.9. CARNE DE BOVINO: Desagregación provincial de animales sacrificados y peso canal medio según categorías, 2011

Provincias y Comunidades Autónomas	Número de animales sacrificados					Peso canal medio (kilogramos)			
	Terneras	Novillas	Vacas	Toros	Total	Terneras	Novillas	Vacas	Toros
A Coruña	73.399	3.067	35.855	4.619	116.940	216	241	291	312
Lugo	58.897	4.666	16.807	4.553	84.923	203	233	248	277
Ourense	57.360	2.092	8.966	3.687	72.105	191	233	239	317
Pontevedra	73.687	4.403	40.179	3.395	121.664	188	250	284	317
GALICIA	263.343	14.228	101.807	16.254	395.632	200	240	276	304
P. DE ASTURIAS	41.672	6.680	23.557	13.267	85.176	231	233	252	347
CANTABRIA	9.945	7.523	17.077	2.974	37.519	210	256	301	305
Álava	d/c	d/c	d/c	d/c	d/c	d/c	d/c	d/c	d/c
Guipúzcoa	10.493	17.652	8.036	9.368	45.549	257	271	314	327
Vizcaya	d/c	d/c	d/c	d/c	d/c	d/c	d/c	d/c	d/c
PAÍS VASCO	13.944	20.654	9.743	11.902	56.243	253	270	327	328
NAVARRA	5.185	7.965	8.376	11.952	33.478	256	254	296	293
LA RIOJA	11.693	2.512	1.359	478	16.042	280	278	322	348
Huesca	15.566	15.291	929	50.242	82.028	232	248	287	304
Teruel	679	815	97	761	2.352	170	257	404	278
Zaragoza	1.179	7.365	39	13.377	21.960	171	260	284	290
ARAGÓN	17.424	23.471	1.065	64.380	106.340	225	252	298	301
Barcelona	180.261	47.331	6.689	46.014	280.295	236	228	396	304
Girona	98.686	4.873	8.482	13.659	125.700	227	241	287	273
Lleida	43.213	4.710	83	19.770	67.776	243	276	296	298
Tarragona	2.896	590	118	13	3.617	215	243	249	283
CATALUÑA	325.056	57.504	15.372	79.456	477.388	234	233	334	297
BALEARES	7.738	498	2.005	2.032	12.273	233	236	264	276
Ávila	45.199	5.894	1.359	3.526	55.978	267	276	378	324
Burgos	34.542	1.915	3.808	1.041	41.306	258	298	336	342
León	20.107	5.185	3.002	3.355	31.649	211	243	301	326
Palencia	13.930	1.502	1.676	2.767	19.875	158	219	235	309
Salamanca	32.653	13.016	51.457	15.969	113.095	252	228	258	341
Segovia	8.044	25.143	4.540	34.392	72.119	164	221	312	317
Soria	1.117	318	19	365	1.819	236	209	267	298
Valladolid	31.487	15.311	15.634	20.161	82.593	253	249	267	316
Zamora	17.740	10.757	7.221	15.691	51.409	191	219	207	287
CASTILLA Y LEÓN	204.819	79.041	88.716	97.267	469.843	237	235	265	317
MADRID	12.579	43.828	8.365	42.613	107.385	258	259	277	336
Albacete	0	217	546	191	954	0	206	274	345
Ciudad Real	12.782	5.220	1.356	41.095	60.453	266	310	245	327
Cuenca	102	0	0	77	179	329	0	0	236
Guadalajara	101	0	0	20	121	196	0	0	250
Toledo	0	8.894	13.611	98.686	121.191	0	187	298	307
CASTILLA-LA MANCHA	12.985	14.331	15.513	140.069	182.898	266	232	292	313
Alicante	2.552	1.577	395	2.648	7.172	208	267	282	315
Castellón	2.065	731	698	2.481	5.975	204	245	257	296
Valencia	17.747	17.715	4.423	29.717	69.602	233	308	325	363
C. VALENCIANA	22.364	20.023	5.516	34.846	82.749	227	302	313	355
R. DE MURCIA	60.484	0	0	0	60.484	307	0	0	0
Badajoz	1.523	340	40	365	2.268	217	256	307	299
Cáceres	22.576	15.533	6.959	33.842	78.910	229	264	277	316
EXTREMADURA	24.099	15.873	6.999	34.207	81.178	228	264	277	316
Almería	1.041	842	21	2.756	4.660	257	285	342	352
Cádiz	2.347	5.826	1.339	6.378	15.890	221	227	226	296
Córdoba	6.154	4.412	3.793	7.684	22.043	247	250	259	330
Granada	319	320	33	546	1.218	218	230	250	250
Huelva	0	0	0	0	0	0	0	0	0
Jaén	447	268	523	322	1.560	188	175	288	254
Málaga	3.556	2.575	910	2.430	9.471	239	253	304	298
Sevilla	10.785	10.406	18.101	7.588	46.880	222	219	243	288
ANDALUCÍA	24.649	24.649	24.720	27.704	101.722	232	232	248	308
Las Palmas	383	747	986	1.522	3.638	170	254	305	263
S.C. de Tenerife	838	424	614	2.888	4.764	232	278	304	280
CANARIAS	1.221	1.171	1.600	4.410	8.402	212	263	304	274
ESPAÑA	1.059.200	339.951	331.790	583.811	2.314.752	231	247	277	314

(*) Hasta el año 2008 la denominación TERNERAS se refiere a animales <170 kgs canal, y a partir de 2009 pasa a ser TERNERAS + BOVINO JOVEN (<12 meses de edad)

(*) Hasta el año 2008 la denominación NOVILLAS se refiere a hembras no paridas >170 kgs canal, y a partir de 2009 pasa a ser hembras no paridas >12 meses de edad

(*) Hasta el año 2008 la denominación TOROS se refiere a machos >170 kgs canal y a partir de 2009 pasa a ser machos >12 meses de edad y bueyes

d/c: Datos Confidenciales.

EFFECTIVOS Y PRODUCCIONES GANADERAS

14.2.2.10. CARNE DE BOVINO: Desagregación provincial de animales sacrificados y peso canal medio según nuevas categorías, 2011

Provincias y Comunidades Autónomas	Número de animales sacrificados												Peso canal medio (kilogramos)							
	TERNERAS			BOVINO JOVEN			NOVILLAS		TOROS				TERNERAS		BOVINO JOVEN		NOVILLAS		TOROS	
	Machos < 8 meses	Hembras < 8 meses	VACAS	Machos 8 a 12 meses	Hembras 8 a 12 meses	Hembras > 12 meses sin parir	Machos > 12 meses	Bueyes	TOTAL	Machos < 8 meses	Hembras < 8 meses	Machos 8 a 12 meses	Hembras 8 a 12 meses	Hembras > 12 meses sin parir	VACAS	Machos > 12 meses	Bueyes			
A Coruña	5.675	6.859		26.212	35.653	3.057	35.855	4.570	49	116.940	174,4	173,7	232,9	215,7		290,9	310,4	438,3		
Lugo	6.153	4.414		30.203	18.127	4.666	16.807	4.454	99	84.923	180,7	165,6	219,1	191,7	233,1	247,8	274,5	369,2		
Ourense	16.954	14.151		13.382	12.873	2.052	8.966	3.660	27	72.105	166,9	160,5	230,6	216,7	232,6	239,0	314,5	691,6		
Pontevedra	11.451	11.940		24.900	25.396	4.403	40.179	3.362	33,0	121.864	162,9	149,0	207,9	193,3	250,5	263,8	314,4	592,2		
GALICIA	40.233	36.364		94.697	92.049	14.228	101.807	16.046	208	395.632	169,5	159,5	221,6	206,3	240,1	276,4	302,2	462,4		
P. DE ASTURIAS	2.880	3.857		24.287	18.848	6.680	23.557	13.267	0	85.176	162,0	154,7	255,5	220,6	233,2	252,0	346,8	0,0		
CANTABRIA	859	1.360		3.197	4.529	7.523	17.077	2.853	121	37.519	154,6	147,1	249,4	211,5	258,3	301,0	302,0	368,7		
Alava	d/c	d/c		d/c	d/c	d/c	d/c	d/c	d/c	d/c	d/c	d/c	d/c	d/c	d/c	d/c	d/c	d/c		
Guipúzcoa	107	130		4.078	6.180	17.652	8.036	8.050	1.318	45.549	222,7	203,4	285,4	239,5	270,5	313,8	333,2	292,0		
Vizcaya	d/c	d/c		d/c	d/c	d/c	d/c	d/c	d/c	d/c	d/c	d/c	d/c	d/c	d/c	d/c	d/c	d/c		
PAIS VASCO	276	342		5.560	7.766	20.654	9.743	10.474	1.428	56.243	204,5	188,6	282,5	237,1	270,4	327,4	333,2	294,1		
NAVARRA	0	0		2.762	2.423	7.965	8.376	11.952	0	33.478	0,0	0,0	259,9	262,2	254,4	295,7	293,4	0,0		
LA RIOJA	3	43		4.504	7.143	2.512	1.359	478	0	16.042	209,0	197,7	310,9	261,5	278,0	322,2	346,4	0,0		
Huesca	1.197	522		1.570	12.277	15.291	929	49.865	377	82.028	149,0	150,3	180,0	250,1	248,3	287,4	303,8	374,2		
Teruel	7	4		323	345	815	97	711	50	2.352	170,0	155,8	170,0	170,0	257,4	404,5	269,3	406,0		
Zaragoza	0	0		733	446	7.365	39	13.307	70	21.960	0,0	0,0	170,7	170,8	259,6	263,7	289,9	350,0		
ARAGON	1.204	526		2.526	13.066	23.471	1.065	63.983	497	106.340	149,1	159,3	176,2	245,2	252,2	296,0	300,5	371,6		
Barcelona	318	339		97.021	82.583	47.331	6.689	46.010	4	280.295	242,6	210,8	253,4	216,0	228,0	396,5	303,7	472,5		
Girona	270	159		70.542	27.715	4.873	6.482	13.658	3,0	125.700	191,1	151,1	234,3	203,3	242,8	286,8	272,8	270,0		
Lleida	56	232		41.394	1.531	4.710	83	19.770	0	67.776	206,6	163,8	244,6	223,1	276,3	296,0	298,1	0,0		
Taragona	33	44		715	2.104	590	118	13	0	3.617	205,5	188,1	237,5	207,8	243,5	249,0	263,4	0,0		
CATALUNA	677	774		209.672	113.933	57.504	15.372	79.451	5	477.368	216,9	193,2	245,2	214,1	233,2	334,3	297,0	432,0		
BALARES	29	89		3.873	3.747	498	2.005	2.032	0	12.273	150,7	149,6	250,1	217,7	235,9	264,2	275,9	0,0		
Avilla	2.528	1.611		21.098	19.962	5.894	1.359	3.524	2	55.978	166,9	159,5	294,0	260,6	275,6	378,2	324,0	565,0		
Burgos	423	564		21.416	12.139	1.915	3.808	853	188	41.306	196,1	177,7	266,3	250,2	298,3	336,4	335,9	369,8		
León	1.656	1.773		7.084	9.594	5.185	3.002	2.995	360	31.649	182,9	164,0	234,5	207,2	242,8	300,6	304,3	507,7		
Palencia	0	0		9.042	4.888	1.502	1.676	2.208	559	19.875	0,0	0,0	162,0	149,7	219,0	235,0	280,0	424,7		
Salamanca	588	686		19.406	11.973	13.016	51.457	15.960	9	113.095	200,6	164,9	278,1	218,5	228,0	258,3	341,4	376,9		
Segovia	0	0		300	7.744	25.143	4.540	34.392	0	72.119	0,0	0,0	170,0	164,0	221,0	312,0	317,3	0,0		
Soñá	26	32		436	623	318	19	365	0	1.819	217,7	196,7	250,8	228,0	209,2	267,4	296,0	0,0		
Valladolid	329	368		17.508	13.282	15.311	15.634	19.893	268	82.593	203,6	183,5	265,5	239,9	249,3	266,8	314,8	439,6		
Zamora	1.729	1.193		7.941	6.877	10.757	7.221	14.439	252	51.469	186,6	159,3	201,1	186,5	218,5	207,5	265,7	237,2		
CASTILLA Y LEON	7.279	6.227		104.231	87.062	79.041	88.716	94.629	2.638	469.843	181,6	164,6	267,4	223,4	234,6	264,6	315,1	371,1		
MADRID	380	322		5.194	6.883	43.828	8.365	41.741	872	107.385	209,6	202,2	295,0	233,9	258,6	276,5	336,5	285,8		
Albacete	0	0		0	0	217	546	61	130	954	0,0	0,0	0,0	0,0	205,9	273,6	310,3	361,5		
Ciudad Real	373	243		8.945	3.221	5.220	1.356	41.063	32	60.453	249,1	236,5	269,5	262,0	310,3	245,3	326,6	414,2		
Cuenca	0	0		102	0	0	0	77	0	179	0,0	0,0	329,1	0,0	0,0	0,0	236,1	0,0		
Guadalajara	0	0		46	55	0	0	20	0	121	0,0	0,0	250,0	150,0	0,0	0,0	250,0	0,0		
Toledo	0	0		0	0	8.894	13.611	96.686	0	121.191	0,0	0,0	0,0	0,0	186,6	297,8	306,7	0,0		
CASTILLA-LA MANCHA	373	243		9.093	3.276	14.331	15.613	139.987	162	162.868	249,1	234,5	270,1	260,1	232,0	292,3	312,5	371,8		
Alicante	30	370		1.312	840	1.577	395	2.637	11	7.172	180,1	168,5	219,3	208,6	267,3	281,9	316,6	266,4		
Castellón	88	130		954	893	731	698	2.478	3,0	5.395	151,4	146,5	215,8	204,1	244,6	256,7	296,3	450,0		
Valencia	127	1.566		9.800	6.254	17.715	4.423	29.705	12	69.602	169,8	165,3	242,7	235,3	307,6	324,9	363,1	280,8		
C. VALENCIANA	245	2.066		12.066	7.987	20.023	5.916	34.820	26	82.749	164,4	164,7	238,0	229,0	302,1	313,2	354,8	294,2		
R. DE MURCIA	0	0		30.253	30.231	0	0	0	0	60.484	0,0	0,0	307,2	307,2	0,0	0,0	0,0	0,0		
Badajoz	71	23		1.030	399	340	40	365	0	2.268	152,8	137,6	227,8	206,1	256,4	307,4	299,1	0,0		
Cáceres	573	411		12.685	8.907	15.533	6.959	33.842	0	78.910	153,4	139,8	245,4	214,4	264,0	276,6	315,7	0,0		
EXTREMADURA	644	434		13.715	9.306	15.873	6.999	34.207	0	81.178	153,4	139,6	244,0	214,0	263,9	276,6	315,6	0,0		
Almería	66	18		750	207	842	21	2.681	75	4.660	236,8	185,7	266,5	236,5	285,4	341,6	355,0	257,3		
Cádiz	99	125		1.107	1.016	5.826	1.339	6.316	62	15.890	166,1	123,4	241,2	217,1	228,5	225,7	296,0	294,4		
Córdoba	656	192		3.467	1.839	4.412	3.793	7.083	1	22.043	203,3	152,2	270,0	230,0	249,9	258,6	330,5	470,0		
Granada	23	6		196	94	320	33	546	0	1.218	170,0	160,0	228,7	209,6	230,0	250,0	250,0	0,0		
Huelva	0	0		0	0	0	0	0	0	0	0,0	0,0	0,0	0,0	0,0	0,0	0,0	0,0		
Jáen	38	31		169	209	268	523	322	0	1.580	146,3	154,0	195,1	184,8	174,8	287,9	264,2	0,0		
Málaga	205	129		1.747	1.475	2.575	910	2.430	0	9.471	189,3	174,2	255,3	233,4	252,5	304,4	297,8	0,0		
Sevilla	399	683																		

EFFECTIVOS Y PRODUCCIONES GANADERAS

14.2.2.11. CARNE DE BOVINO: Desagregación provincial del peso canal total obtenido según destino de la producción y categorías, 2011 (toneladas)

Provincias y Comunidades Autónomas	Consumo directo					Consumo industrial					Total
	Temeras	Novillas	Vacas	Toros	Total	Temeras	Novillas	Vacas	Toros	Total	
A Coruña	15.368,7	668,6	78,5	696,7	16.812,5	455,1	71,4	10.353,3	743,1	11.622,8	28.435,3
Lugo	10.177,7	1.019,0	1.586,3	1.105,2	13.888,2	1.756,7	68,4	2.579,1	154,1	4.568,3	18.446,5
Ourense	10.976,0	486,7	2.143,1	1.169,6	14.775,4	0,0	0,0	0,0	0,0	0,0	14.775,4
Pontevedra	13.309,4	1.071,2	11.401,7	1.016,5	26.798,8	548,4	30,7	0,0	60,4	639,4	27.438,2
GALICIA	49.831,8	3.245,5	15.209,6	3.987,9	72.274,8	2.760,2	170,5	12.932,4	957,6	16.820,6	89.095,4
P. DE ASTURIAS	9.564,6	1.558,1	5.931,8	4.596,5	21.651,0	64,5	0,0	4,1	4,0	72,7	21.723,7
CANTABRIA	2.088,1	1.927,9	5.140,0	906,2	10.062,2	0,0	0,0	0,0	0,0	0,0	10.062,2
Alava	d/c	d/c	d/c	d/c	d/c	d/c	d/c	d/c	d/c	d/c	d/c
Gipúzcoa	2.693,8	4.775,5	2.522,1	3.066,8	13.058,2	0,0	0,0	0,0	0,0	0,0	13.058,2
Vizcaya	d/c	d/c	d/c	d/c	d/c	d/c	d/c	d/c	d/c	d/c	d/c
PAÍS VASCO	3.533,1	5.585,4	3.190,1	3.909,5	16.218,1	0,0	0,0	0,0	0,0	0,0	16.218,1
NAVARRA	1.328,3	2.026,0	2.267,6	3.506,3	9.128,2	0,0	0,0	209,6	0,0	209,6	9.337,8
LA RIOJA	3.277,3	698,4	437,8	166,5	4.580,1	0,0	0,0	0,0	0,0	0,0	4.580,1
Huesca	3.035,7	3.438,7	58,3	13.604,6	20.137,3	573,7	358,6	208,8	1.687,9	2.828,9	22.966,2
Tenue	115,4	209,8	39,2	211,8	576,2	0,0	0,0	0,0	0,0	0,0	576,2
Zaragoza	201,3	1.912,1	11,1	3.881,3	6.005,7	0,0	0,0	0,0	0,0	0,0	6.005,7
ARAGON	3.352,4	5.560,6	108,6	17.697,7	26.719,2	573,7	358,6	208,8	1.687,9	2.828,9	29.548,0
Barcelona	42.507,7	10.254,2	2.002,7	12.368,6	67.133,2	66,5	537,9	649,3	1.608,5	2.862,2	69.995,4
Girona	12.821,9	654,9	1.894,25	1.635,3	17.006,3	9.558,2	518,4	538,4	2.090,7	12.705,6	29.712,0
Lleida	10.515,4	1.301,4	24,57	5.893,0	17.734,4	0,0	0,0	0,0	0,0	0,0	17.734,4
Tarragona	622,1	143,7	29,38	3,7	798,8	0,0	0,0	0,0	0,0	0,0	798,8
CATALUÑA	66.467,2	12.354,1	3.950,9	19.900,6	102.672,8	9.624,7	1.056,3	1.187,7	3.699,2	15.567,8	118.240,6
BALEARES	1.797,0	117,5	400,2	556,2	2.870,8	5,0	0,0	129,6	4,5	139,1	3.009,9
Avila	12.084,0	1.624,5	514,0	1.143,0	15.365,4	0,0	0,0	0,0	0,0	0,0	15.365,4
Burgos	8.922,4	571,3	853,3	304,4	10.651,4	0,0	0,0	427,7	51,7	479,4	11.130,8
León	4.242,4	2.258,7	407,2	1.094,2	7.002,6	0,0	0,0	496,2	0,0	496,2	7.497,8
Palencia	2.196,5	328,9	393,9	855,6	3.774,9	0,0	0,0	0,0	0,0	0,0	3.774,9
Salamanca	8.244,1	2.968,1	13.292,4	5.451,3	29.956,0	0,0	0,0	0,0	0,0	0,0	29.956,0
Segovia	1.321,0	5.556,3	1.416,3	10.912,8	19.206,4	0,0	0,0	0,0	0,0	0,0	19.206,4
Soria	263,32	66,5	5,1	108,8	443,7	0,0	0,0	0,0	0,0	0,0	443,7
Valladolid	7.969,7	3.811,0	2.867,9	6.366,0	21.014,6	0,4	5,8	1.302,7	13,9	1.322,8	22.337,4
Zamora	3.391,9	2.350,8	1.498,0	4.497,1	11.737,8	0,0	0,0	0,0	0,0	0,0	11.737,8
CASTILLA Y LEON	48.635,3	18.536,1	21.248,2	30.733,3	119.152,9	0,4	5,8	2.226,6	65,5	2.297,4	121.450,3
MADRID	3.239,7	11.335,6	2.081,0	14.133,1	30.789,4	0,0	0,0	232,1	163,9	396,0	31.185,4
Albacete	0,00	44,7	97,0	0,0	141,7	0,0	0,0	52,3	65,9	118,3	260,0
Ciudad Real	3.405,6	1.616,0	299,6	13.144,3	18.465,5	0,0	3,9	33,0	281,0	317,9	18.783,4
Cuenca	33,57	0,0	0,00	18,2	51,7	0,0	0,0	0,0	0,0	0,0	51,7
Guadalajara	19,75	0,0	0,00	5,0	24,8	0,0	0,0	0,0	0,0	0,0	24,8
Toledo	0,0	1.658,6	1.282,9	30.236,8	33.178,3	0,0	1,1	2.770,2	32,7	2.804,0	36.982,3
CASTILLA-LA MANCHA	3.458,9	3.319,3	1.679,6	43.404,3	51.862,0	0,0	5,0	2.856,5	379,6	3.240,1	55.102,2
Alicante	530,6	421,5	111,3	835,1	1.898,6	0,0	0,0	0,0	0,0	0,0	1.898,6
Castellón	420,5	178,8	179,2	735,5	1.514,0	0,0	0,0	0,0	0,0	0,0	1.514,0
Valencia	4.129,9	5.449,0	1.436,9	10.789,8	21.805,6	0,0	0,0	0,0	0,0	0,0	21.805,6
C. VALENCIANA	5.081,0	6.049,3	1.727,4	12.360,4	25.218,1	0,0	0,0	0,0	0,0	0,0	25.218,1
R. DE MURCIA	18.582,4	0,0	0,0	0,0	18.582,4	0,0	0,0	0,0	0,0	0,0	18.582,4
Badajoz	330,9	87,2	12,3	109,2	539,5	0,0	0,0	0,0	0,0	0,0	539,5
Cáceres	5.167,2	4.101,0	1.680,7	10.685,2	21.634,2	0,0	0,0	244,5	0,0	244,5	21.878,6
EXTREMADURA	5.498,1	4.188,2	1.693,0	10.794,4	22.173,7	0,0	0,0	244,5	0,0	244,5	22.418,2
Almería	267,8	240,3	7,2	971,1	1.486,4	0,0	0,0	0,0	0,0	0,0	1.486,4
Cádiz	519,4	1.319,8	302,2	1.887,9	4.029,2	0,0	0,0	0,0	0,0	0,0	4.029,2
Córdoba	499,7	180,9	261,8	84,0	1.026,4	1.021,9	921,8	718,9	2.455,5	5.118,1	6.144,5
Granada	69,4	73,6	8,3	136,6	287,9	0,0	0,0	0,0	0,0	0,0	287,9
Huelva	0,00	0,0	0,00	0,0	0,0	0,0	0,0	0,0	0,0	0,0	0,0
Jaén	73,6	29,6	150,6	58,4	312,2	10,4	17,3	0,0	23,4	51,1	363,3
Málaga	626,3	637,8	247,0	716,3	2.227,3	225,0	12,5	30,0	7,5	275,0	2.502,3
Sevilla	1.838,1	1.701,8	1.362,5	621,4	5.523,7	556,1	579,9	3.038,2	1.566,1	5.740,3	11.264,0
ANDALUCÍA	3.894,3	4.183,7	2.339,6	4.475,7	14.893,2	1.813,5	1.531,4	3.787,1	4.052,5	11.184,5	26.077,7
Las Palmas	65,1	189,5	300,4	401,0	955,9	0,0	0,0	0,0	0,0	0,0	955,9
S.C. de Tenerife	194,1	117,9	186,6	807,7	1.306,3	0,0	0,0	0,0	0,0	0,0	1.306,3
CANARIAS	259,2	307,4	487,0	1.208,7	2.262,2	0,0	0,0	0,0	0,0	0,0	2.262,2
ESPAÑA	229.888,7	80.993,0	67.892,2	172.337,1	551.111,1	14.841,9	3.127,6	24.017,0	11.014,6	53.001,1	604.112,2

(*) Hasta el año 2008 la denominación TERNERAS se refiere a animales <170 kgs canal, y a partir de 2009 pasa a ser TERNERAS + BOVINO JOVEN (<12 meses de edad)

(*) Hasta el año 2008 la denominación NOVILLAS se refiere a hembras no paridas >170 kgs canal, y a partir de 2009 pasa a ser hembras no paridas >12 meses de edad

(*) Hasta el año 2008 la denominación TOROS se refiere a machos >170 kgs canal y a partir de 2009 pasa a ser machos >12 meses de edad y bueyes

d/c: Datos Confidenciales.

EFECTIVOS Y PRODUCCIONES GANADERAS

14.2.3.1. CARNE DE OVINO: Serie histórica del número de animales sacrificados y peso canal medio según categorías

Años	Número de animales sacrificados (miles)				Peso canal medio (kilogramos)		
	Corderos lechales	Corderos pascuales	Ovino Mayor	Total	Corderos lechales	Corderos pascuales	Mayor
2000	5.473	14.495	534	20.502	7,1	12,6	20,9
2001	5.357	14.615	909	20.881	6,9	12,4	19,2
2002	5.715	14.308	928	20.951	7,0	12,5	19,3
2003	5.637	14.297	848	20.782	7,0	12,6	19,9
2004	5.405	13.795	1.014	20.214	6,9	12,6	19,4
2005	5.163	13.334	894	19.391	6,9	12,8	20,0
2006	6.136	11.900	588	18.623	7,1	13,3	21,3
2007	5.637	10.754	672	17.062	7,0	13,1	22,7
2008	4.274	7.681	601	12.556	6,9	12,7	21,1
2009	4.078	6.913	402	11.392	6,8	12,8	20,2
2010	4.025	7.225	486	11.736	6,8	13,0	20,7
2011	3.767	6.823	787	11.377	6,8	13,1	20,1

GRÁFICO: Evolución del ganado ovino sacrificados (miles de animales)

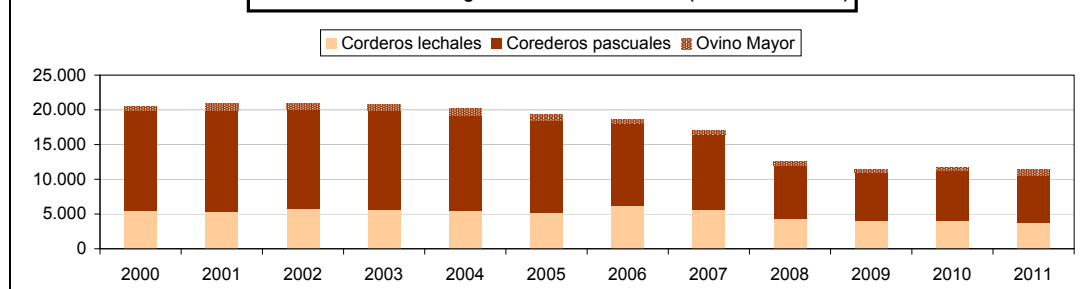

EFFECTIVOS Y PRODUCCIONES GANADERAS

14.2.3.2. CARNE DE OVINO: Serie histórica del peso canal total y del precio en vivo percibido según categorías

Años	Peso canal total (toneladas)				Precio en vivo percibido por los ganaderos (Euros/100kg)			
	Cordero lechal	Cordero pascual	Ovino mayor	Total	Cordero lechal ⁽¹⁾	Cordero recental ⁽²⁾	Cordero pascual ⁽³⁾	Ovino mayor
2000	38.607	182.579	11.147	232.333	361,80	253,02	222,09	29,40
2001	37.161	181.158	17.489	235.807	432,26	303,92	265,45	31,37
2002	40.286	178.770	17.928	236.983	375,67	304,24	243,03	36,17
2003	39.573	179.725	16.856	236.155	372,05	281,18	245,03	33,92
2004	37.497	174.278	19.688	231.463	386,45	284,98	248,78	31,35
2005	35.755	170.499	17.872	224.126	404,36	302,71	265,13	29,09
2006	43.265	158.365	10.706	212.337	384,30	283,23	249,47	27,76
2007	39.690	141.269	15.230	196.189	366,95	274,16	237,89	27,64
2008	29.352	97.819	12.681	139.853	386,09	283,63	245,86	25,68
2009	27.925	88.381	8.118	124.424	388,26	292,69	263,72	31,13
2010	27.286	93.908	10.042	131.236	383,34	292,09	249,91	32,71
2011	25.698	89.081	15.808	130.587	416,70	318,46	286,73	42,68

⁽¹⁾ Cordero de menos de 1,5 meses y con 8 a 14 kg vivo.

⁽²⁾ Cordero de 1,5 meses a 3 y con 15 a 26 kg vivo.

⁽³⁾ Cordero de tres a doce meses.

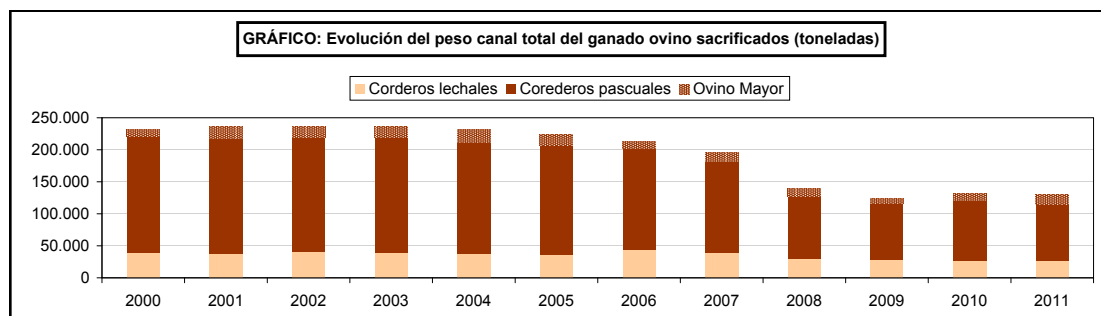

EFECTIVOS Y PRODUCCIONES GANADERAS

14.2.3.3. CARNE DE OVINO: Análisis autonómico del número de animales sacrificados según categorías, 2011

Comunidades Autónomas	Corderos			Ovino mayor	Total
	<= 10 kg canal	>10 kg canal	Total		
Galicia	32.140	7.804	39.944	1.095	41.039
Principado de Asturias	6.273	5.231	11.504	641	12.145
Cantabria	2.118	561	2.679	41	2.720
País Vasco	54.652	2.855	57.507	4.000	61.507
C. Foral de Navarra	238.845	133.238	372.083	28.919	401.002
La Rioja	147.392	165.728	313.120	39.449	352.569
Aragón	96.031	906.206	1.002.237	149.488	1.151.725
Cataluña	91.991	1.332.921	1.424.912	7.226	1.432.138
Baleares (Islas)	72.857	112.080	184.937	2.339	187.276
Castilla y León	2.539.539	965.807	3.505.346	234.659	3.740.005
C. de Madrid	73.339	79.755	153.094	8.919	162.013
Castilla-La Mancha	316.426	1.113.183	1.429.609	184.372	1.613.981
C. Valenciana	20.904	663.546	684.450	19.929	704.379
Región de Murcia	0	717.365	717.365	0	717.365
Extremadura	19.444	256.323	275.767	24.442	300.209
Andalucía	50.024	358.198	408.222	80.816	489.038
Canarias	4.968	2.632	7.600	584	8.184
ESPAÑA	3.766.943	6.823.433	10.590.376	786.919	11.377.295

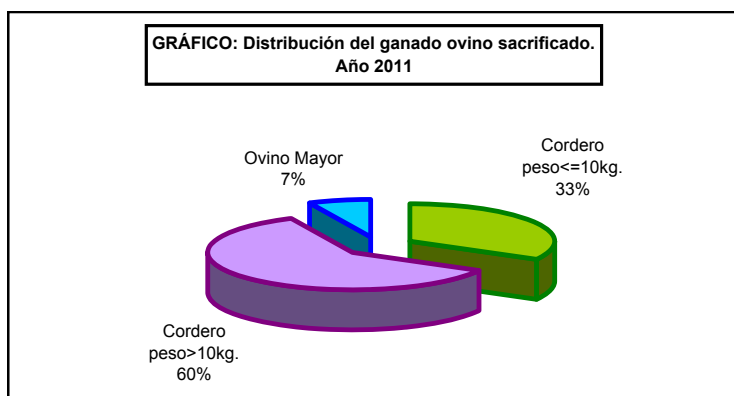

EFECTIVOS Y PRODUCCIONES GANADERAS

14.2.3.4. CARNE DE OVINO: Análisis autonómico del peso canal según categorías, 2011

Comunidades Autónomas	Peso canal total (toneladas)					Peso canal medio (kilogramos)			
	Corderos			Ovino mayor	Total	Corderos			Ovino mayor
	<= 10 kg canal	>10 kg canal	Total			<= 10 kg canal	>10 kg canal	Total	
Galicia	253,0	106,0	358,9	21,1	380,1	7,9	13,6	9,0	19,3
Principado de Asturias	55,7	67,4	123,1	15,4	138,5	8,9	12,9	10,7	24,0
Cantabria	15,2	7,6	22,8	1,1	23,9	7,2	13,5	8,5	26,3
País Vasco	389,0	46,1	435,2	94,6	529,8	7,1	16,2	7,6	23,7
C. Foral de Navarra	1.459,3	1.625,2	3.084,5	719,7	3.804,2	6,1	12,2	8,3	24,9
La Rioja	1.080,1	2.152,2	3.232,3	814,9	4.047,2	7,3	13,0	10,3	20,7
Aragón	756,4	11.217,0	11.973,3	3.085,9	15.059,2	7,9	12,4	11,9	20,6
Cataluña	803,3	17.354,5	18.157,9	136,2	18.294,0	8,7	13,0	12,7	18,8
Baleares (Islas)	511,0	1.322,2	1.833,2	46,4	1.879,6	7,0	11,8	9,9	19,8
Castilla y León	16.636,7	12.209,8	28.846,5	4.132,8	32.979,4	6,6	12,6	8,2	17,6
C. de Madrid	489,5	991,3	1.480,8	259,0	1.739,7	6,7	12,4	9,7	29,0
Castilla-La Mancha	2.508,0	14.581,4	17.089,4	4.027,8	21.117,2	7,9	13,1	12,0	21,8
C. Valenciana	173,0	8.591,7	8.764,8	450,2	9.214,9	8,3	12,9	12,8	22,6
Región de Murcia	0,0	11.187,7	11.187,7	0,0	11.187,7	-	15,6	15,6	-
Extremadura	174,9	3.209,2	3.384,1	535,5	3.919,6	9,0	12,5	12,3	21,9
Andalucía	355,9	4.373,8	4.729,7	1.453,3	6.183,0	7,1	12,2	11,6	18,0
Canarias	37,6	37,6	75,2	13,9	89,1	7,6	14,3	9,9	23,9
ESPAÑA	25.698,5	89.080,8	114.779,2	15.807,7	130.587,0	6,8	13,1	10,8	20,1

EFECTIVOS Y PRODUCCIONES GANADERAS

14.2.3.5. CARNE DE OVINO: Desagregación provincial del número de animales sacrificados según categorías, 2011

Provincias y Comunidades Autónomas	Corderos			Ovino mayor	Total
	<= 10 kg canal	>10 kg canal	Total		
A Coruña	4.501	1.264	5.765	152	5.917
Lugo	2.450	2.096	4.546	541	5.087
Ourense	18.734	1.056	19.790	271	20.061
Pontevedra	6.455	3.388	9.843	131	9.974
GALICIA	32.140	7.804	39.944	1.095	41.039
P. DE ASTURIAS	6.273	5.231	11.504	641	12.145
CANTABRIA	2.118	561	2.679	41	2.720
Álava	d/c	d/c	d/c	d/c	d/c
Guipúzcoa	49.372	2.825	52.197	3.994	56.191
Vizcaya	d/c	d/c	d/c	d/c	d/c
PAÍS VASCO	54.652	2.855	57.507	4.000	61.507
NAVARRA	238.845	133.238	372.083	28.919	401.002
LA RIOJA	147.392	165.728	313.120	39.449	352.569
Huesca	19.702	402.497	422.199	49.591	471.790
Teruel	0	50.442	50.442	1	50.443
Zaragoza	76.329	453.267	529.596	99.896	629.492
ARAGÓN	96.031	906.206	1.002.237	149.488	1.151.725
Barcelona	45.328	756.093	801.421	395	801.816
Girona	21.795	232.031	253.826	2.216,00	256.042
Lleida	14.538	215.566	230.104	4.615	234.719
Tarragona	10.330	129.231	139.561	0	139.561
CATALUÑA	91.991	1.332.921	1.424.912	7.226	1.432.138
BALEARES	72.857	112.080	184.937	2.339	187.276
Ávila	58.838	38.481	97.319	291	97.610
Burgos	266.929	50.342	317.271	14.787	332.058
León	133.151	97.106	230.257	61.843	292.100
Palencia	615.955	32.075	648.030	8.575	656.605
Salamanca	71.315	25.070	96.385	211	96.596
Segovia	588.082	274.153	862.235	812	863.047
Soria	36.634	35.204	71.838	32.096	103.934
Valladolid	360.115	49.666	409.781	99.928	509.709
Zamora	408.520	363.710	772.230	16.116,00	788.346
CASTILLA Y LEÓN	2.539.539	965.807	3.505.346	234.659	3.740.005
MADRID	73.339	79.755	153.094	8.919	162.013
Albacete	987	96.355	97.342	1.970	99.312
Ciudad Real	111.507	238.126	349.633	86.592	436.225
Cuenca	3.571	484.149	487.720	475	488.195
Guadalajara	64.164	119.834	183.998	19.619	203.617
Toledo	136.197	174.719	310.916	75.716	386.632
CASTILLA-LA MANCHA	316.426	1.113.183	1.429.609	184.372	1.613.981
Alicante	104	312.628	312.732	6	312.738
Castellón	1.326	179.898	181.224	2.829	184.053
Valencia	19.474	171.020	190.494	17.094	207.588
C. VALENCIANA	20.904	663.546	684.450	19.929	704.379
R. DE MURCIA	0	717.365	717.365	0	717.365
Badajoz	11.701	92.867	104.568	12.387	116.955
Cáceres	7.743	163.456	171.199	12.055	183.254
EXTREMADURA	19.444	256.323	275.767	24.442	300.209
Almería	2.301	20.685	22.986	413	23.399
Cádiz	731	5.452	6.183	774	6.957
Córdoba	8.280	91.416	99.696	13.563	113.259
Granada	1.945	64.181	66.126	12,00	66.138
Huelva	1.554	126	1.680	0,00	1.680
Jaén	17.758	116.253	134.011	3.625	137.636
Málaga	3.063	9.023	12.086	2.524,00	14.610
Sevilla	14.392	51.062	65.454	59.905	125.359
ANDALUCÍA	50.024	358.198	408.222	80.816	489.038
Las Palmas	3.347	1.566	4.913	433	5.346
S.C. de Tenerife	1.621	1.066	2.687	151	2.838
CANARIAS	4.968	2.632	7.600	584	8.184
ESPAÑA	3.766.943	6.823.433	10.590.376	786.919	11.377.295

d/c: Datos Confidenciales

EFFECTIVOS Y PRODUCCIONES GANADERAS
14.2.3.6. CARNE DE OVINO: Desagregación provincial del peso canal según categorías, 2011

Provincias y Comunidades Autónomas	Peso canal total (toneladas)					Peso canal medio (kilogramos)				
	Corderos			Ovino mayor	Total	Corderos			Ovino mayor	
	<= 10 kg canal	>10 kg canal	Total			<= 10 kg canal	>10 kg canal	Total		
A Coruña	39,4	20,7	60,1	4,4	64,6	8,8	16,4	10,4	29,2	
Lugo	18,9	29,2	48,1	8,7	56,8	7,7	13,9	10,6	16,1	
Ourense	143,7	13,2	156,9	4,9	161,7	7,7	12,5	7,9	17,9	
Pontevedra	51,0	42,8	93,9	3,2	97,0	7,9	12,6	9,5	24,1	
GALICIA	253,0	106,0	358,9	21,1	380,1	7,9	13,6	9,0	19,3	
P. DE ASTURIAS	55,7	67,4	123,1	15,4	138,5	8,9	12,9	10,7	24,0	
CANTABRIA	15,2	7,6	22,8	1,1	23,9	7,2	13,5	8,5	26,3	
Alava	d/c	d/c	d/c	d/c	d/c	d/c	d/c	d/c	d/c	
Guipúzcoa	351,2	45,8	397,0	94,4	491,4	7,1	16,2	7,6	23,6	
Vizcaya	d/c	d/c	d/c	d/c	d/c	d/c	d/c	d/c	d/c	
PAIS VASCO	389,0	46,1	435,2	94,6	529,8	7,1	16,2	7,6	23,7	
NAVARRA	1.459,3	1.625,2	3.084,5	719,7	3.804,2	6,1	12,2	8,3	24,9	
LA RIOJA	1.080,1	2.152,2	3.232,3	814,9	4.047,2	7,3	13,0	10,3	20,7	
Huesca	148,9	5.389,6	5.538,5	1.040,9	6.579,4	7,6	13,4	13,1	21,0	
Teruel	0,0	630,4	630,4	0,0	630,4	-	12,5	12,5	24,0	
Zaragoza	607,5	5.197,0	5.804,4	2.045,0	7.849,4	8,0	11,5	11,0	20,5	
ARAGON	756,4	11.217,0	11.973,3	3.085,9	15.059,2	7,9	12,4	11,9	20,6	
Barcelona	379,6	9.946,6	10.326,2	6,7	10.332,9	8,4	13,2	12,9	17,0	
Girona	196,3	3.017,1	3.213,4	37,5	3.251,0	9,0	13,0	12,7	-	
Lleida	133,7	2.679,2	2.812,9	91,9	2.904,8	9,2	12,4	12,2	19,9	
Tarragona	93,8	1.711,6	1.805,4	0,0	1.805,4	9,1	13,2	12,9	-	
CATALUÑA	803,3	17.354,5	18.157,9	136,2	18.294,0	8,7	13,0	12,7	18,8	
BALEARES	511,0	1.322,2	1.833,2	46,4	1.879,6	7,0	11,8	9,9	19,8	
Ávila	423,2	466,2	889,4	9,0	898,5	7,2	12,1	9,1	31,1	
Burgos	1.790,6	705,5	2.496,0	306,9	2.802,9	6,7	14,0	7,9	20,8	
León	880,5	1.331,1	2.211,6	671,8	2.883,4	6,6	13,7	9,6	10,9	
Palencia	4.024,7	495,0	4.519,7	214,4	4.734,1	6,5	15,4	7,0	25,0	
Salamanca	496,4	324,3	820,6	10,5	831,1	7,0	12,9	8,5	49,6	
Segovia	3.795,8	3.499,8	7.295,6	24,4	7.320,0	6,5	12,8	8,5	30,0	
Soria	235,6	448,1	683,7	546,3	1.230,0	6,4	12,7	9,5	17,0	
Valladolid	2.333,9	581,4	2.915,4	2.023,8	4.939,1	6,5	11,7	7,1	20,3	
Zamora	2.656,0	4.358,5	7.014,4	325,8	7.340,3	6,5	12,0	9,1	-	
CASTILLA Y LEON	16.636,7	12.209,8	28.846,5	4.132,8	32.979,4	6,6	12,6	8,2	17,6	
MADRID	489,5	991,3	1.480,8	259,0	1.739,7	6,7	12,4	9,7	29,0	
Albacete	5,1	1.071,9	1.077,0	40,9	1.117,9	5,2	11,1	11,1	20,8	
Ciudad Real	927,9	3.123,3	4.051,2	1.915,2	5.966,4	8,3	13,1	11,6	22,1	
Cuenca	21,1	6.599,2	6.620,3	9,1	6.629,4	5,9	13,6	13,6	19,1	
Guadalajara	463,3	1.613,1	2.076,4	588,6	2.665,0	7,2	13,5	11,3	30,0	
Toledo	1.090,7	2.173,9	3.264,6	1.474,0	4.738,5	8,0	12,4	10,5	19,5	
CASTILLA-LA MANCHA	2.508,0	14.581,4	17.089,4	4.027,8	21.117,2	7,9	13,1	12,0	21,8	
Alicante	0,8	4.253,1	4.253,8	0,1	4.254,0	7,5	13,6	13,6	24,2	
Castellón	12,4	2.240,9	2.253,3	54,6	2.307,9	9,4	12,5	12,4	19,3	
Valencia	159,8	2.097,8	2.257,6	395,4	2.653,0	8,2	12,3	11,9	23,1	
C. VALENCIANA	173,0	8.591,7	8.764,8	450,2	9.214,9	8,3	12,9	12,8	22,6	
R. DE MURCIA	0,0	11.187,7	11.187,7	0,0	11.187,7	-	15,6	15,6	-	
Badajoz	115,8	1.283,8	1.399,5	264,5	1.664,1	9,9	13,8	13,4	21,4	
Cáceres	59,1	1.925,5	1.984,5	271,0	2.255,5	7,6	11,8	11,6	22,5	
EXTREMADURA	174,9	3.209,2	3.384,1	535,5	3.919,6	9,0	12,5	12,3	21,9	
Almería	17,5	250,0	267,5	6,9	274,3	7,6	12,1	11,6	16,6	
Cádiz	5,9	70,5	76,4	11,0	87,4	8,0	12,9	12,4	-	
Córdoba	62,7	1.148,1	1.210,8	270,6	1.481,4	7,6	12,6	12,1	19,9	
Granada	13,1	809,3	822,4	0,22	822,6	6,8	12,6	12,4	-	
Huelva	12,42	1,4	13,8	0,00	13,8	-	11,0	8,2	-	
Jaén	98,87	1.359,7	1.458,6	58,7	1.517,3	-	11,7	10,9	16,2	
Málaga	22,2	108,8	131,0	48,9	179,9	7,2	12,1	10,8	-	
Sevilla	123,2	626,0	749,2	1.056,9	1.806,1	8,6	12,3	11,4	17,6	
ANDALUCÍA	355,9	4.373,8	4.729,7	1.453,3	6.183,0	7,1	12,2	11,6	18,0	
Las Palmas	26,5	23,9	50,4	10,0	60,4	7,9	15,2	10,3	23,0	
S.C. de Tenerife	11,1	13,7	24,8	4,0	28,8	6,8	12,9	9,2	26,3	
CANARIAS	37,6	37,6	75,2	13,9	89,1	7,6	14,3	9,9	23,9	
ESPAÑA	25.698,5	89.080,8	114.779,2	15.807,7	130.587,0	6,8	13,1	10,8	20,1	

d/c: Datos Confidenciales

EFECTIVOS Y PRODUCCIONES GANADERAS

14.2.4.1. CARNE DE CAPRINO: Serie histórica del número de animales sacrificados y peso canal medio según categorías

Años	Animales sacrificadas (miles)				Peso canal medio (kilogramos)		
	Cabritos lechales	Chivos	Mayor	Total	Cabritos lechales	Chivos	Mayor
2000	1.406	275	271	1.951	5,2	13,9	20,0
2001	1.236	237	287	1.759	5,2	13,3	20,0
2002	1.276	261	292	1.829	5,1	11,6	19,0
2003	1.245	212	227	1.685	5,1	14,4	21,2
2004	1.213	193	198	1.604	5,1	14,5	22,5
2005	1.188	214	179	1.581	5,1	15,6	23,5
2006	1.236	116	166	1.518	5,2	13,0	23,0
2007	1.092	143	123	1.358	5,1	14,4	23,2
2008	946	89	120	1.155	5,0	14,4	22,4
2009	947	111	115	1.173	5,0	14,1	22,2
2010	1.098	102	176	1.376	5,0	14,5	21,0
2011	1.140	79	203	1.423	5,0	15,6	20,7

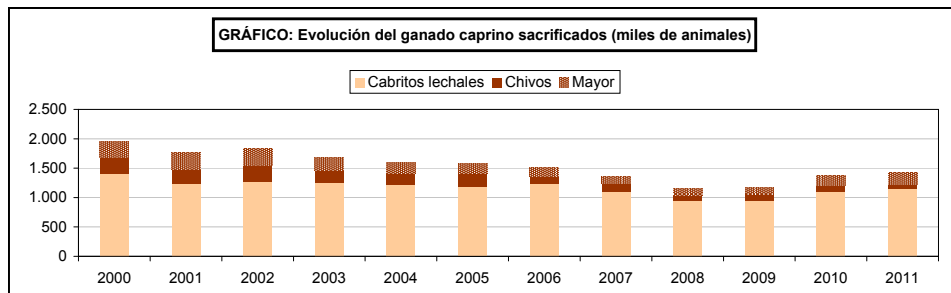

EFECTIVOS Y PRODUCCIONES GANADERAS

14.2.4.2. CARNE DE CAPRINO: Serie histórica del peso canal total y precio en vivo percibido según categorías

Años	Peso canal total (toneladas)				Precio en vivo percibido por los ganaderos (euros/100kg)		
	Cabrito lechal	Chivos	Caprino mayor	Total	Cabrito lechal ⁽¹⁾	Chivos ⁽²⁾	Caprino mayor
2000	7.244	3.821	5.423	16.488	424,83	263,98	41,09
2001	6.487	3.148	5.734	15.369	505,68	288,22	47,43
2002	6.529	3.031	5.512	15.072	451,61	272,13	49,97
2003	6.354	3.061	4.825	14.240	453,65	360,65	45,23
2004	6.133	2.794	4.446	13.373	437,87	287,56	52,42
2005	6.081	3.326	4.214	13.621	498,05	299,85	42,82
2006	6.364	1.514	3.812	11.690	505,66	323,83	53,49
2007	5.538	2.056	2.852	10.446	518,91	305,22	57,94
2008	4.701	1.279	2.682	8.662	492,19	283,86	56,07
2009	4.722	1.569	2.540	8.831	460,70	310,99	83,76
2010	5.443	1.481	3.694	10.618	451,73	289,97	79,70
2011	5.709	1.237	4.196	11.142	488,87	332,72	81,76

⁽¹⁾ Cabritos de menos de mes y medio.

⁽²⁾ Chivos de 1,5 a 6 meses.

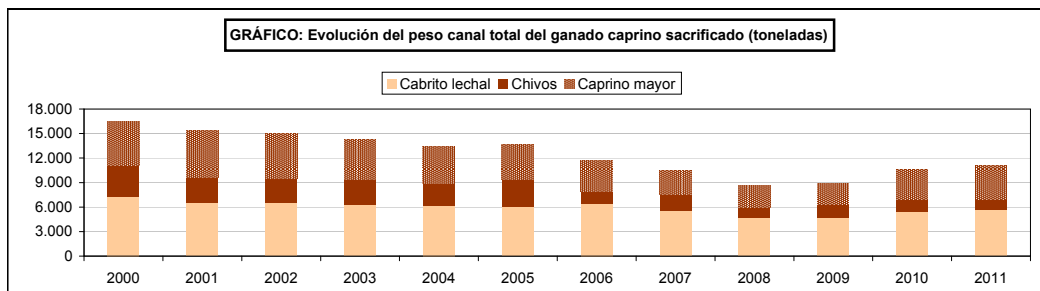

EFECTIVOS Y PRODUCCIONES GANADERAS

14.2.4.3. CARNE DE CAPRINO: Análisis autonómico del número de animales sacrificados según categorías, 2011

Comunidades Autónomas	Cabritos lechales	Chivos	Caprino mayor	Total
Galicia	9.811	1.331	91	11.233
Principado de Asturias	2.704	298	202	3.204
Cantabria	1.045	0	13	1.058
País Vasco	598	37,00	5	640
C. Foral de Navarra	2.357	574,00	193	3.124
La Rioja	13.980	18,00	938	14.936
Aragón	23.113	1.088,00	1.205	25.406
Cataluña	179.093	388	316	179.797
Baleares (Islas)	3.516	425	66	4.007
Castilla y León	98.703	6.540	9.892	115.135
C. de Madrid	31.802	2.784,00	817,00	35.403
Castilla-La Mancha	93.471	3.601	31.487	128.559
C. Valenciana	27.423	344	892	28.659
Región de Murcia	131.229	33.427	0	164.656
Extremadura	21.311	8.965	3.827	34.103
Andalucía	282.965	11.584	91.677	386.226
Canarias	217.241	7.774	61.435	286.450
TOTAL	1.140.362	79.178	203.056	1.422.596

**GRÁFICO: Distribución del ganado caprino sacrificado.
Año 2011**

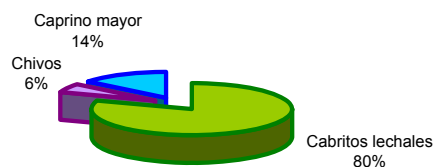

EFECTIVOS Y PRODUCCIONES GANADERAS

14.2.4.4. CARNE DE CAPRINO: Análisis autonómico del peso canal según categorías, 2011

Comunidades autónomas	Peso canal total (toneladas)				Peso canal medio (kilogramos)		
	Cabritos lechales	Chivos	Caprino mayor	Total	Cabritos lechales	Chivos	Caprino mayor
Galicia	57,9	11,9	1,8	71,5	5,9	8,9	19,5
Principado de Asturias	25,1	4,0	2,4	31,5	9,3	13,4	11,9
Cantabria	6,3	0,00	0,3	6,6	6,0	0,0	24,6
País Vasco	3,9	0,42	0,1	4,4	6,5	11,24	24,0
C. Foral de Navarra	14,2	6,89	4,8	25,9	6,0	12,00	25,0
La Rioja	68,9	0,45	17,3	86,7	4,9	24,78	18,5
Aragón	123,2	10,92	26,2	160,3	5,3	10,03	21,8
Cataluña	771,5	3,8	5,7	781,0	4,3	9,8	18,0
Baleares (Islas)	23,4	2,8	1,0	27,3	6,7	6,7	15,1
Castilla y León	541,9	73,9	230,2	846,0	5,5	11,3	23,3
C. de Madrid	149,7	15,4	17,68	182,7	4,7	5,5	21,6
Castilla-La Mancha	500,4	51,3	600,2	1.151,9	5,4	14,3	19,1
C. Valenciana	166,1	3,3	21,3	190,7	6,1	9,6	23,9
Región de Murcia	787,2	501,5	0,0	1.288,7	6,0	15,0	0,0
Extremadura	126,1	94,9	82,6	303,6	5,9	10,6	21,6
Andalucía	1.365,6	327,9	1.587,1	3.280,7	4,8	28,3	17,3
Canarias	977,8	127,7	1.597,0	2.702,4	4,5	16,4	26,0
ESPAÑA	5.709,2	1.237,1	4.195,8	11.142,0	5,0	15,6	20,7

Nota.- Por la especial significación de este ganado en Canarias, se incluye en sus datos el sacrificio domiciliario en la Comunidad.

EFECTIVOS Y PRODUCCIONES GANADERAS

14.2.4.5. CARNE DE CAPRINO: Desagregación provincial del número de animales sacrificados según categorías, 2011

Provincias y Comunidades Autónomas	Cabritos lechales	Chivos	Caprino mayor	Total
A Coruña	132	62	24	218
Lugo	1.387	76	41	1.504
Ourense	8.266	1.177	6	9.449
Pontevedra	26	16	20	62
GALICIA	9.811	1.331	91	11.233
P. DE ASTURIAS	2.704	298	202	3.204
CANTABRIA	1.045	-	13	1.058
Álava	d/c	d/c	d/c	d/c
Guipúzcoa	183	34	5	222
Vizcaya	d/c	d/c	d/c	d/c
PAÍS VASCO	598	37	5	640
NAVARRA	2.357	574	193	3.124
LA RIOJA	13.980	18	938	14.936
Huesca	16.880	482	1.094	18.456
Teruel	1.886	-	-	1.886
Zaragoza	4.347	606	111	5.064
ARAGÓN	23.113	1.088	1.205	25.406
Barcelona	151.050	-	12	151.062
Girona	13.504	320	89	13.913
Lleida	5.116	-	215	5.331
Tarragona	9.423	68	-	9.491
CATALUÑA	179.093	388	316	179.797
BALEARES	3.516	425	66	4.007
Ávila	45.410	525	38	45.973
Burgos	1.905	9	722	2.636
León	6.081	4.981	2.635	13.697
Palencia	2.027	61	-	2.088
Salamanca	10.498	56	-	10.554
Segovia	25.109	908	2.854	28.871
Soria	1.944	-	368	2.312
Valladolid	2.415	-	3.236	5.651
Zamora	3.314	-	39	3.353
CASTILLA Y LEÓN	98.703	6.540	9.892	115.135
MADRID	31.802	2.784	817	35.403
Albacete	2.971	1.070	-	4.041
Ciudad Real	48.686	482	9.955	59.123
Cuenca	623	-	-	623
Guadalajara	24.146	433	2.814	27.393
Toledo	17.045	1.616	18.718	37.379
CASTILLA-LA MANCHA	93.471	3.601	31.487	128.559
Alicante	11.906	-	-	11.906
Castellón	12.486	-	-	12.486
Valencia	3.031	344	892	4.267
C. VALENCIANA	27.423	344	892	28.659
R. DE MURCIA	131.229	33.427	-	164.656
Badajoz	4.041	1.652	1.242	6.935
Cáceres	17.270	7.313	2.585	27.168
EXTREMADURA	21.311	8.965	3.827	34.103
Almería	45.491	-	3.455	48.946
Cádiz	53	609	116	778
Córdoba	5	2.671	274	2.950
Granada	7.188	-	10	7.208
Huelva	248,00	86,00	-	334
Jaén	161.502	3.847	5.352	170.701
Málaga	3.746	797	1.076	5.619
Sevilla	64.732	3.564	81.394	149.690
ANDALUCÍA	282.965	11.584	91.677	386.226
Las Palmas	149.558	860	45.031	195.449
S.C. de Tenerife	67.683	6.914	16.404	91.001
CANARIAS	217.241	7.774	61.435	286.450
ESPAÑA	1.140.362	79.178	203.056	1.422.596

d/c: Datos Confidenciales.

EFECTIVOS Y PRODUCCIONES GANADERAS

14.2.4.6. CARNE DE CAPRINO: Desagregación provincial del peso canal según categorías, 2011

Provincias y Comunidades Autónomas	Peso canal total (toneladas)				Peso canal medio (kilogramos)		
	Cabritos lechales	Chivos	Caprino mayor	Total	Cabritos lechales	Chivos	Caprino mayor
A Coruña	1,1	0,9	0,6	2,6	8,3	14,4	25,2
Lugo	10,6	0,7	0,7	12,0	7,7	8,8	16,4
Ourense	46,0	10,1	0,1	56,2	5,6	8,6	15,5
Pontevedra	0,2	0,2	0,4	0,7	6,0	10,0	20,2
GALICIA	57,9	11,9	1,8	71,5	5,9	8,9	19,5
P. DE ASTURIAS	25,1	4,0	2,4	31,5	9,3	13,4	11,9
CANTABRIA	6,3	-	0,3	6,6	6,0	0,0	24,6
Álava	d/c	d/c	d/c	d/c	d/c	d/c	d/c
Guipúzcoa	1,3	0,4	0,1	1,8	7,2	11,3	24,0
Vizcaya	d/c	d/c	d/c	d/c	d/c	d/c	d/c
PAÍS VASCO	3,9	0,4	0,1	4,4	6,5	11,2	24,0
NAVARRA	14,2	6,9	4,8	25,9	6,0	12,0	25,0
LA RIOJA	68,9	0,4	17,3	86,7	4,9	24,8	18,5
Huesca	83,7	5,7	23,5	112,8	5,0	11,8	21,4
Teruel	10,4	-	-	10,4	5,5	-	-
Zaragoza	29,0	5,2	2,8	37,0	6,7	8,6	25,0
ARAGÓN	123,2	10,9	26,2	160,3	5,3	10,0	21,8
Barcelona	645,3	-	0,5	645,8	4,3	-	38,5
Girona	59,4	3,5	1,6	64,4	4,4	10,8	17,6
Lleida	25,1	-	3,7	28,8	4,9	-	17,0
Tarragona	41,6	0,3	-	42,0	4,4	5,0	-
CATALUÑA	771,5	3,8	5,7	781,0	4,3	9,8	18,0
BALEARES	23,4	2,8	1,0	27,3	6,7	6,7	15,1
Ávila	226,0	6,6	1,1	233,7	5,0	12,6	28,9
Burgos	12,2	0,1	12,5	24,8	6,4	15,0	17,3
León	38,7	50,7	64,7	154,1	6,4	10,2	24,6
Palencia	16,3	0,8	-	17,1	8,0	13,2	-
Salamanca	76,9	0,5	-	77,4	7,3	8,9	-
Segovia	125,5	15,2	85,6	226,3	5,0	16,7	30,0
Soria	10,0	-	6,6	16,7	5,2	-	18,0
Valladolid	15,2	-	58,9	74,1	6,3	-	18,2
Zamora	21,1	-	0,7	21,8	6,4	-	17,5
CASTILLA Y LEÓN	541,9	73,9	230,2	846,0	5,5	11,3	23,3
MADRID	149,7	15,4	17,7	182,7	4,7	5,5	21,6
Albacete	14,4	10,4	-	24,7	4,8	9,7	-
Ciudad Real	248,9	6,5	191,9	447,3	5,1	13,5	19,3
Cuenca	3,8	-	-	3,8	6,1	-	-
Guadalajara	137,9	10,6	70,3	218,7	5,7	24,4	25,0
Toledo	95,5	23,9	338,0	457,3	5,6	14,8	18,1
CASTILLA-LA MANCHA	500,4	51,3	600,2	1.151,9	5,4	14,3	19,1
Alicante	75,2	-	-	75,2	6,3	-	-
Castellón	71,0	-	-	71,0	5,7	-	-
Valencia	19,9	3,3	21,3	44,6	6,6	9,6	23,9
C. VALENCIANA	166,1	3,3	21,3	190,7	6,1	9,6	23,9
R. DE MURCIA	787,2	501,5	-	1.288,7	6,0	15,0	-
Badajoz	20,7	20,2	25,8	66,7	5,1	12,3	20,7
Cáceres	105,4	74,7	56,9	236,9	6,1	10,2	22,0
EXTREMADURA	126,1	94,9	82,6	303,6	5,9	10,6	21,6
Almería	221,1	-	54,0	275,1	4,9	-	15,6
Cádiz	0,3	5,5	1,6	7,5	6,0	9,1	13,7
Córdoba	-	15,8	5,7	21,5	5,8	5,9	20,7
Granada	42,3	0,1	0,2	42,5	5,9	11,0	15,0
Huelva	1,11	0,95	-	2,06	4,48	11,00	-
Jaén	775,3	277,0	109,4	1.161,7	4,8	72,0	20,4
Málaga	21,4	7,2	29,0	57,7	5,7	9,0	27,0
Sevilla	304,1	21,4	1.387,3	1.712,8	4,7	6,0	17,0
ANDALUCÍA	1.365,6	327,9	1.587,1	3.280,7	4,8	28,3	17,3
Las Palmas	695,4	15,3	1.169,5	1.880,2	4,6	17,8	26,0
S.C. de Tenerife	282,4	112,4	427,5	822,2	4,2	16,3	26,1
CANARIAS	977,8	127,7	1.597,0	2.702,4	4,5	16,4	26,0
ESPAÑA	5.709,2	1.237,1	4.195,8	11.142,0	5,0	15,6	20,7

d/c: Datos Confidencial

EFECTIVOS Y PRODUCCIONES GANADERAS

14.2.5.1. CARNE DE PORCINO: Serie histórica del número de animales sacrificados y peso canal medio

Años	Animales sacrificados (miles)			Peso canal medio (kilogramos)	
	Lechones	Cerdos comerciales de cebo y reproductores de desecho	Total	Lechones	Cerdos comerciales de cebo y reproductores de desecho
2000	1.246	34.255	35.501	6,2	84,8
2001	1.356	34.975	36.331	6,3	85,2
2002	1.552	35.472	37.024	6,3	86,3
2003	1.687	36.494	38.180	6,3	87,1
2004	1.764	36.071	37.835	6,5	85,0
2005	1.577	37.128	38.705	6,7	85,0
2006	2.023	37.254	39.277	7,1	86,5
2007	1.976	39.513	41.489	6,5	86,7
2008	1.750	39.646	41.396	6,2	86,8
2009 (*)	1.875	38.243	40.118	7,2	85,7
2010	1.999	38.848	40.847	6,7	86,4
2011	2.198	39.545	41.743	6,9	87,3

(*) Hasta el año 2008 la denominación CERDOS COMERCIALES DE CEBO Y REPRODUCTORES DE DESECHO se desagrega en dos

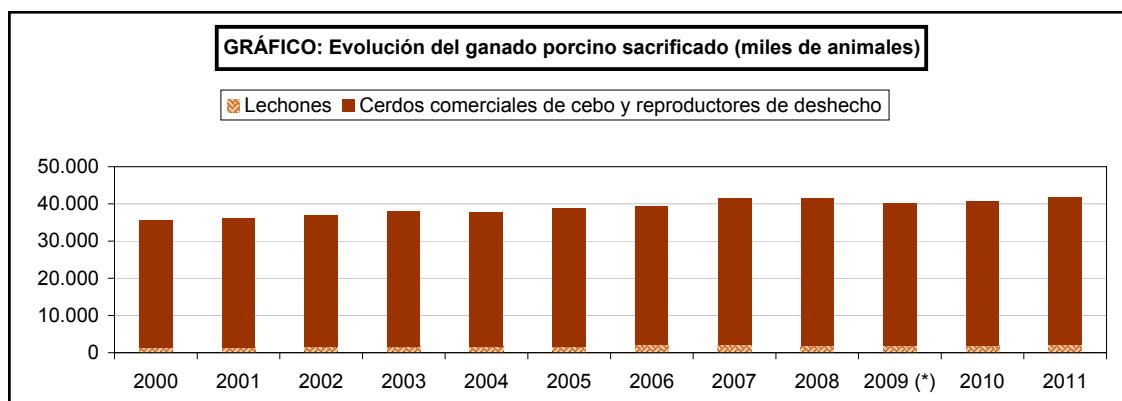

EFFECTIVOS Y PRODUCCIONES GANADERAS

14.2.5.2. CARNE DE PORCINO: Serie histórica del número de animales sacrificados y peso canal medio, nuevas categorías 2011

Años	Animales sacrificados (miles)				Peso canal medio (kilogramos)		
	Lechones	Cerdos comerciales de cebo	Reproductores de desecho	Total	Lechones	Cerdos comerciales de cebo	Reproductores de desecho
2009(*)	1.875	37.588	655	40.118	7,2	84,6	147,5
2010	1.999	37.995	853	40.847	6,7	84,9	153,2
2011	2.198	38.607	938	41.743	6,9	85,9	145,6

(*) Nuevas clasificaciones de animales a partir del año 2009

EFECTIVOS Y PRODUCCIONES GANADERAS

14.2.5.3. CARNE DE PORCINO: Serie histórica del peso canal total según destino de la producción y precio percibido para cerdos cebados

Años	Peso canal total (toneladas)					Precios percibidos por los ganaderos para cerdos cebados (euros/100kg vivo)
	Consumo directo			Consumo industrial	Total	
	Lechones	Cerdos comerciales de cebo y reproductores de desecho	Total	Cerdos comerciales de cebo y reproductores de desecho		
2000	7.775	1.675.765	1.683.540	1.228.850	2.912.390	105,41
2001	8.607	1.782.287	1.790.894	1.198.252	2.989.146	130,26
2002	9.810	1.835.370	1.845.180	1.224.935	3.070.116	103,74
2003	10.647	1.886.432	1.897.078	1.292.430	3.178.861	96,80
2004	11.487	1.753.556	1.765.043	1.311.077	3.076.120	104,86
2005	10.596	1.858.933	1.869.529	1.298.510	3.168.039	107,98
2006	14.324	1.741.305	1.479.557	1.479.612	3.235.241	116,19
2007	12.759	1.919.114	1.931.873	1.507.569	3.439.442	105,65
2008	10.920	1.951.091	1.962.010	1.489.852	3.451.863	115,70
2009 (*)	13.575	1.903.277	1.916.852	1.489.852	3.451.863	111,46
2010	13.412	1.909.604	1.923.016	1.445.904	3.368.920	112,53
2011	15.147	1.771.197	1.786.344	1.683.004	3.469.348	123,24

(*) Hasta el año 2008 la denominación CERDOS COMERCIALES DE CEBO Y REPRODUCTORES DE DESECHO se desagrega en dos

EFECTIVOS Y PRODUCCIONES GANADERAS

14.2.5.4. CARNE DE PORCINO: Serie histórica del peso canal total según destino de la producción para cerdos cebados, nuevas categorías 2011

Años	Peso canal total (toneladas)						
	Consumo directo				Consumo directo		
	Lechones	Cerdos comerciales de cebo	Reproductores de desecho	TOTAL	Cerdos comerciales de cebo	Reproductores de desecho	TOTAL
2009 (*)	13.575	1.859.848	43.430	1.916.852	1.320.495	53.219	1.373.713
2010	13.412	1.836.845	72.758	1.923.016	1.387.994	57.910	1.445.904
2011	15.147	1.695.914	75.283	1.786.344	1.621.724	61.279	1.683.004

(*) Nuevas clasificaciones de animales a partir del año 2009

EFECTIVOS Y PRODUCCIONES GANADERAS

14.2.5.5. CARNE DE PORCINO: Análisis autonómico del número de animales sacrificados y peso canal medio según categorías, 2011

Comunidades Autónomas	Número de animales sacrificados			Peso canal medio (kilogramos)	
	Lechones	Otros porcinos	Total	Lechones	Otros porcinos
Galicia	28.093	874.974	903.067	8,3	87,7
Principado de Asturias	637	237.668	238.305	7,1	82,4
Cantabria	1.083	443	1.526	4,9	125,6
País Vasco	1.266	9.623	10.889	5,2	115,2
C. Foral de Navarra	53.901	427.796	481.697	7,3	92,4
La Rioja	12.922	23.404	36.326	5,7	91,0
Aragón	445.793	2.746.871	3.192.664	8,9	94,8
Cataluña	14.894	17.435.057	17.449.951	5,9	81,3
Baleares (Islas)	112.159	36.223	148.382	9,0	84,0
Castilla y León	1.332.288	4.746.849	6.079.137	5,8	101,6
C. de Madrid	7.530	928.007	935.537	5,1	79,3
Castilla-La Mancha	58.039	3.493.143	3.551.182	6,7	86,5
C. Valenciana	19.960	1.462.340	1.482.300	7,2	84,5
Región de Murcia	922.00	3.019.449	3.020.371	4,49	90,3
Extremadura	68.496	539.999	608.495	6,8	118,5
Andalucía	37.317	3.479.035	3.516.352	17,1	88,8
Canarias	2.564	84.618	87.182	6,6	76,8
ESPAÑA	2.197.864	39.545.499	41.743.363	6,9	87,3

(*) Hasta el año 2008 la denominación CERDOS COMERCIALES DE CEBO Y REPRODUCTORES DE DESECHO se desagrega en dos

EFECTIVOS Y PRODUCCIONES GANADERAS

14.2.5.6. CARNE DE PORCINO: Análisis autonómico del número de animales sacrificados y peso canal medio según nuevas categorías, 2011

Comunidades Autónomas	Número de animales sacrificados				Peso canal medio (kilogramos)		
	Lechones	Cerdos comerciales de cebo	Reproductores de desecho	TOTAL	Lechones	Cerdos comerciales de cebo	Reproductores de desecho
Galicia	28.093	852.757	22.217	903.067	8,3	86,1	150,3
Principado de Asturias	637	237.667	1	238.305	7,1	82,4	200,0
Cantabria	1.083	443	0	1.526	4,9	125,6	0,0
País Vasco	1.266	9.616	7	10.889	5,2	115,2	123,4
C. Foral de Navarra	53.901	411.561	16.235	481.697	7,3	91,1	125,0
La Rioja	12.922	23.404	0	36.326	5,7	91,0	0,0
Aragón	445.793	2.500.451	246.420	3.192.664	8,9	89,3	150,8
Cataluña	14.894	17.035.918	399.139	17.449.951	5,9	79,6	155,8
Baleares (Islas)	112.159	35.985	238	148.382	9,0	83,8	122,0
Castilla y León	1.332.288	4.721.937	24.912	6.079.137	5,8	101,3	152,1
C. de Madrid	7.530	843.988	84.019	935.537	5,1	79,1	81,9
Castilla-La Mancha	58.039	3.490.096	3.047	3.551.182	6,7	86,5	131,1
C. Valenciana	19.960	1.452.494	9.846	1.482.300	7,2	84,5	84,5
Región de Murcia	922	3.019.449	0	3.020.371	4,5	90,3	0,0
Extremadura	68.496	521.614	18.385	608.495	6,8	117,9	135,8
Andalucía	37.317	3.366.644	112.391	3.516.352	17,1	86,6	153,0
Canarias	2.564	83.268	1.350	87.182	6,6	75,2	176,4
ESPAÑA	2.197.864	38.607.292	938.207	41.743.363	6,9	85,9	145,6

(*) Nuevas clasificaciones de animales a partir del año 2009

EFECTIVOS Y PRODUCCIONES GANADERAS

14.2.5.7. CARNE DE PORCINO: Análisis autonómico del peso canal total según categorías y destino de la producción, 2011 (toneladas)

Comunidades Autónomas	Lechones	Otros porcinos			Total porcinos
		Consumo directo	Consumo industrial	Total	
Galicia	234,1	49.276,8	27.458,7	76.735,5	76.969,6
Principado de Asturias	4,5	18.549,4	1.041,7	19.591,2	19.595,7
Cantabria	5,3	55,6	0,0	55,6	60,9
País Vasco	6,6	1.109,0	0,0	1.109,0	1.115,6
C. Foral de Navarra	394,3	8.792,1	30.740,9	39.533,1	39.927,3
La Rioja	73,7	1.038,3	1.090,6	2.128,8	2.202,6
Aragón	3.956,5	103.893,5	156.600,3	260.493,8	264.450,3
Cataluña	87,4	756.045,6	662.064,7	1.418.110,3	1.418.197,7
Baleares (Islas)	1.012,6	2.797,3	246,9	3.044,2	4.056,7
Castilla y León	7.678,2	98.662,8	383.441,8	482.104,7	489.782,9
C. de Madrid	38,3	46.355,2	27.242,0	73.597,2	73.635,5
Castilla-La Mancha	386,9	240.552,0	61.628,4	302.180,4	302.567,2
C. Valenciana	144,2	71.059,3	52.439,6	123.498,9	123.643,1
Región de Murcia	4,14	183.902,5	88.748,9	272.651,4	272.655,6
Extremadura	464,7	17.637,7	46.352,3	63.989,9	64.454,6
Andalucía	638,4	164.972,3	143.906,9	308.879,2	309.517,6
Canarias	17,0	6.497,7	0,00	6.497,7	6.514,7
ESPAÑA	15.146,8	1.771.197,2	1.683.003,6	3.454.200,8	3.469.347,6

**GRÁFICO: Distribución del ganado porcino sacrificado.
Año 2011**

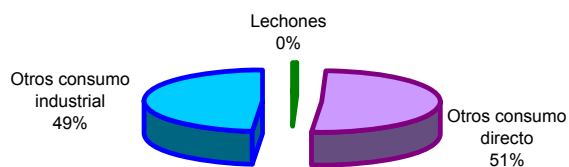

EFFECTIVOS Y PRODUCCIONES GANADERAS

14.2.5.8. CARNE DE PORCINO: Análisis autonómico del peso canal total según nuevas categorías y destino de la producción, 2011 (toneladas)

Comunidades Autónomas	Peso canal total (toneladas)						
	Consumo directo				Consumo industrial		
	Lechones	Cerdos comerciales de cebo	Reproductores de desecho	TOTAL	Cerdos comerciales de cebo	Reproductores de desecho	TOTAL
Galicia	234,1	46.764,0	2.512,8	49.510,9	26.632,1	826,6	27.458,7
Principado de Asturias	4,5	18.549,2	0,2	18.553,9	1.041,7	0,0	1.041,7
Cantabria	5,3	55,6	0,0	60,9	0,0	0,0	0,0
País Vasco	6,6	1.108,1	0,9	1.115,6	0,0	0,0	0,0
C. Foral de Navarra	394,3	6.762,8	2.029,4	9.186,4	30.740,9	0,0	30.740,9
La Rioja	73,7	1.038,3	0,0	1.112,0	1.090,6	0,0	1.090,6
Aragón	3.956,5	95.331,0	8.562,5	107.850,0	128.001,7	28.598,5	156.600,3
Cataluña	87,4	707.840,7	48.204,9	756.133,0	648.091,5	13.973,2	662.064,7
Baleares (Islas)	1.012,6	2.784,8	12,5	3.809,9	230,3	16,5	246,9
Castilla y León	7.678,2	97.860,6	802,2	106.341,1	380.454,8	2.987,0	383.441,8
C. de Madrid	38,3	44.159,8	2.195,4	46.393,5	22.559,0	4.683,0	27.242,0
Castilla-La Mancha	386,9	240.489,5	62,5	240.938,9	61.291,3	337,0	61.628,4
C. Valenciana	144,2	70.964,8	94,5	71.203,5	51.702,6	737,0	52.439,6
Región de Murcia	4,1	183.902,5	0,0	183.906,6	88.748,9	0,0	88.748,9
Extremadura	464,7	17.461,4	176,2	18.102,3	44.031,6	2.320,7	46.352,3
Andalucía	638,4	154.581,3	10.390,9	165.610,7	137.107,0	6.799,9	143.906,9
Canarias	17,0	6.259,6	238,1	6.514,7	0,0	0,0	0,0
TOTAL	15.146,8	1.695.914,1	75.283,1	1.786.344,0	1.621.724,2	61.279,4	1.683.003,6

(*) Nuevas clasificaciones de animales a partir del año 2009

EFECTIVOS Y PRODUCCIONES GANADERAS

14.2.5.9. CARNE DE PORCINO: Desagregación provincial del número de animales sacrificados y peso canal medio según categorías, 2011

Provincias y Comunidades Autónomas	Número de animales sacrificados			Peso canal medio (kilogramos)	
	Lechones	Otros porcinos	Total	Lechones	Otros porcinos
A Coruña	376	138.017	138.393	6,6	86,5
Lugo	29,00	37.078	37.107	12,45	98,3
Ourense	27.404	29.713	57.117	8,3	89,8
Pontevedra	284	670.166	670.450	12,2	87,3
GALICIA	28.093	874.974	903.067	8,3	87,7
P. DE ASTURIAS	637	237.668	238.305	7,1	82,4
CANTABRIA	1.083	443	1.526	4,9	125,6
Álava	d/c	d/c	d/c	d/c	d/c
Guipúzcoa	1.243	9.339	10.582	5,2	116,1
Vizcaya	d/c	d/c	d/c	d/c	d/c
PAÍS VASCO	1.266	9.623	10.889	5,2	115,2
NAVARRA	53.901	427.796	481.697	7,3	92,4
LA RIOJA	12.922	23.404	36.326	5,7	91,0
Huesca	685	794.279	794.964	5,5	84,8
Teruel	813	537.588	538.401	4,5	92,6
Zaragoza	444.295	1.415.004	1.859.299	8,9	101,3
ARAGÓN	445.793	2.746.871	3.192.664	8,9	94,8
Barcelona	9.838	9.130.837	9.140.675	5,6	84,1
Girona	3.124,00	6.586.390	6.589.514	6,39	76,1
Lleida	1.932	1.707.012	1.708.944	6,5	86,6
Tarragona	-	10.818	10.818	-	85,4
CATALUÑA	14.894	17.435.057	17.449.951	5,9	81,3
BALEARES	112.159	36.223	148.382	9,0	84,0
Ávila	198.386	102.297	300.683	6,9	94,6
Burgos	10.530	1.456.121	1.466.651	5,5	84,9
León	927	482.485	483.412	5,0	81,7
Palencia	12.239	4.683	16.922	4,2	83,5
Salamanca	273.119	2.009.096	2.282.215	6,2	122,5
Segovia	592.327	261.846	854.173	5,0	92,6
Soria	14.753	163.021	177.774	6,1	83,4
Valladolid	34.085	19.195	53.280	4,6	94,9
Zamora	195.922	248.105	444.027	6,5	93,7
CASTILLA Y LEÓN	1.332.288	4.746.849	6.079.137	5,8	101,6
MADRID	7.530	928.007	935.537	5,1	79,3
Albacete	1.284	83.298	84.582	4,9	81,8
Ciudad Real	5.346	251.462	256.808	7,0	91,4
Cuenca	3.033	1.690.142	1.693.175	4,0	88,6
Guadalajara	-	23.889	23.889	-	90,0
Toledo	48.376	1.444.352	1.492.728	6,8	83,5
CASTILLA-LA MANCHA	58.039	3.493.143	3.551.182	6,7	86,5
Alicante	1.115	61.300	62.415	8,2	82,5
Castellón	2.667	366.290	368.957	5,8	84,0
Valencia	16.178	1.034.750	1.050.928	7,4	84,7
C. VALENCIANA	19.960	1.462.340	1.482.300	7,2	84,5
R. DE MURCIA	922	3.019.449	3.020.371	4,5	90,3
Badajoz	30.757	460.392	491.149	8,3	119,1
Cáceres	37.739	79.607	117.346	5,6	114,8
EXTREMADURA	68.496	539.999	608.495	6,8	118,5
Almería	723	72.463	73.186	5,5	78,0
Cádiz	165	41.211	41.376	5,9	113,0
Córdoba	26.453	94.454	120.907	12,8	121,7
Granada	1.666	138.529	140.195	6,6	88,1
Huelva	1.593	276.583	278.176	143,8	131,9
Jaén	4.492	332.243	336.735	8,7	91,3
Málaga	957	2.374.177	2.375.134	6,8	82,3
Sevilla	1.268	149.375	150.643	7,1	84,8
ANDALUCÍA	37.317	3.479.035	3.516.352	17,1	88,8
Las Palmas	1.191	31.508	32.699	7,9	71,7
S.C. de Tenerife	1.373	53.110	54.483	5,5	79,8
CANARIAS	2.564	84.618	87.182	6,6	76,8
ESPAÑA	2.197.864	39.545.499	41.743.363	6,9	87,3

(*) Hasta el año 2008 la denominación CERDOS COMERCIALES DE CEBO Y REPRODUCTORES DE DESECHO se desagrega en dos d/c: Datos Confidenciales

EFECTIVOS Y PRODUCCIONES GANADERAS

14.2.5.10. CARNE DE PORCINO: Desagregación provincial del número de animales sacrificados y peso canal medio según nuevas categorías, 2011

Provincias y Comunidades Autónomas	Número de animales sacrificados				Peso canal medio (kilogramos)		
	Lechones	Cerdos comerciales de cebo	Reproductores de desecho	TOTAL	Lechones	Cerdos comerciales de cebo	Reproductores de desecho
A Coruña	376	136.196	1.821	138.393	6,6	85,5	163,4
Lugo	29	36.136	942	37.107	12,4	96,2	179,9
Ourense	27.404	29.610	103	57.117	8,3	89,6	167,7
Pontevedra	284	650.815	19.351	670.450	12,2	85,5	147,5
GALICIA	28.093	852.757	22.217	903.067	8,3	86,1	150,3
P. DE ASTURIAS	637	237.667	1	238.305	7,1	82,4	200,0
CANTABRIA	1.083	443	-	1.526	4,9	125,6	-
Alava	d/c	d/c	d/c	d/c	d/c	d/c	d/c
Guipúzcoa	1.243	9.339	-	10.582	5,2	116,1	-
Vizcaya	d/c	d/c	d/c	d/c	d/c	d/c	d/c
PAIS VASCO	1.266	9.616	7	10.889	5,2	115,2	123,4
NAVARRA	53.901	411.561	16.235	481.697	7,3	91,1	125,0
LA RIOJA	12.922	23.404	-	36.326	5,7	91,0	-
Huesca	685	794.279	0	794.964	5,5	84,8	-
Teruel	813	524.977	12.611	538.401	4,5	91,3	148,5
Zaragoza	444.295	1.181.195	233.809	1.859.299	8,9	91,5	150,9
ARAGON	445.793	2.500.451	246.420	3.192.664	8,9	89,3	150,8
Barcelona	9.838	8.756.882	373.955	9.140.675	5,6	81,1	155,7
Girona	3.124	6.585.441	949	6.589.514	6,4	76,1	170,5
Lleida	1.932	1.682.777	24.235	1.708.944	6,5	85,6	156,6
Tarragona	-	10.818	-	10.818	-	85,4	-
CATALUÑA	14.894	17.035.918	399.139	17.449.951	5,9	79,6	155,8
BALEARES	112.159	35.985	238	148.382	9,0	83,8	122,0
Ávila	198.386	102.222	75	300.683	6,9	94,6	170,0
Burgos	10.530	1.455.410	711	1.466.651	5,5	84,9	117,9
León	927	474.122	8.363	483.412	5,0	80,1	177,5
Palencia	12.239	3.978	705	16.922	4,2	77,0	120,0
Salamanca	273.119	1.997.630	11.466	2.282.215	6,2	122,4	132,4
Segovia	592.327	261.846	-	854.173	5,0	92,6	-
Soria	14.753	162.797	224	177.774	6,1	83,3	89,2
Valladolid	34.085	19.089	106	53.280	4,6	94,6	161,1
Zamora	195.922	244.843	3.262	444.027	6,5	92,6	174,2
CASTILLA Y LEON	1.332.288	4.721.937	24.912	6.079.137	5,8	101,3	152,1
MADRID	7.530	843.988	84.019	935.537	5,1	79,1	81,9
Albacete	1.284	83.298	-	84.582	4,9	81,8	-
Ciudad Real	5.346	251.334	128	256.808	7,0	91,3	140,8
Cuenca	3.033	1.690.142	-	1.693.175	4,0	88,6	-
Guadalajara	-	23.889	-	23.889	-	90,0	-
Toledo	48.376	1.441.433	2.919	1.492.728	6,8	83,4	130,7
CASTILLA-LA MANCHA	58.039	3.490.096	3.047	3.551.182	6,7	86,5	131,1
Alicante	1.115	61.293	7	62.415	8,2	82,5	124,3
Castellón	2.667	366.290	-	368.957	5,8	84,0	-
Valencia	16.178	1.024.911	9.839	1.050.928	7,4	84,7	84,4
C. VALENCIANA	19.960	1.452.494	9.846	1.482.300	7,2	84,5	84,5
R. DE MURCIA	922	3.019.449	-	3.020.371	4,5	90,3	-
Badajoz	30.757	443.617	16.775	491.149	8,3	118,5	135,6
Cáceres	37.739	77.997	1.610	117.346	5,6	114,3	137,6
EXTREMADURA	68.496	521.614	18.385	608.495	6,8	117,9	135,8
Almería	723	72.463	-	73.186	5,5	78,0	-
Cádiz	165	41.211	-	41.376	5,9	113,0	-
Córdoba	26.453	93.381	1.073	120.907	12,8	121,4	146,1
Granada	1.666	138.049	480	140.195	6,6	87,9	134,4
Huelva	1.593	276.383	200	278.176	143,8	131,9	122
Jaén	4.492	280.592	51.651	336.735	8,7	80,6	149,4
Málaga	957	2.317.224	56.953	2.375.134	6,8	80,4	158,1
Sevilla	1.268	147.341	2.034	150.643	7,1	84,4	111,9
ANDALUCIA	37.317	3.366.644	112.391	3.516.352	17,1	86,6	153,0
Las Palmas	1.191	31.508	-	32.699	7,9	71,7	-
S.C. de Tenerife	1.373	51.760	1.350	54.483	5,5	77,3	176,4
CANARIAS	2.564	83.268	1.350	87.182	6,6	75,2	176,4
TOTAL	2.197.864	38.607.292	938.207	41.743.363	6,9	85,9	145,6

d/c: Datos Confidencial

(*) Nuevas clasificaciones de animales a partir del año 2009

EFECTIVOS Y PRODUCCIONES GANADERAS

14.2.5.11. CARNE DE PORCINO: Desagregación provincial del peso canal total obtenido según categorías y destino de la producción, 2011 (toneladas)

Provincias y Comunidades Autónomas	Lechones	Otros porcinos			Total porcinos
		Consumo directo	Consumo industrial	Total	
A Coruña	2,5	8.590,9	3.349,4	11.940,3	11.942,8
Lugo	0,4	1.814,0	1.830,3	3.644,3	3.644,7
Ourense	227,8	2.147,9	521,4	2.669,3	2.897,1
Pontevedra	3,5	36.724,1	21.757,5	58.481,5	58.485,0
GALICIA	234,1	49.276,8	27.458,7	76.735,5	76.969,6
P. DE ASTURIAS	4,5	18.549,4	1.041,7	19.591,2	19.595,7
CANTABRIA	5,3	55,6	-	55,6	60,9
Álava	d/c	d/c	d/c	d/c	d/c
Guipúzcoa	6,5	1.084,4	-	1.084,4	1.090,9
Vizcaya	d/c	d/c	d/c	d/c	d/c
PAÍS VASCO	6,6	1.109,0	-	1.109,0	1.115,6
NAVARRA	394,3	8.792,1	30.740,9	39.533,1	39.927,3
LA RIOJA	73,7	1.038,3	1.090,6	2.128,8	2.202,6
Huesca	3,8	33.789,3	33.579,3	67.368,6	67.372,3
Teruel	3,7	36.355,3	13.431,8	49.787,1	49.790,8
Zaragoza	3.949,0	33.748,9	109.589,2	143.338,1	147.287,2
ARAGÓN	3.956,5	103.893,5	156.600,3	260.493,8	264.450,3
Barcelona	54,9	432.398,0	335.853,0	768.251,0	768.305,8
Girona	19,96	226.245,3	274.930,2	501.175,5	501.195,5
Lleida	12,6	96.478,5	51.281,5	147.760,0	147.772,6
Tarragona	-	923,8	-	923,8	923,8
CATALUÑA	87,4	756.045,6	662.064,7	1.418.110,3	1.418.197,7
BALEARES	1.012,6	2.797,3	246,9	3.044,2	4.056,7
Ávila	1.363,5	3.888,0	5.791,7	9.679,7	11.043,2
Burgos	57,9	29.086,5	94.579,6	123.666,1	123.724,0
León	4,7	19.227,9	20.213,1	39.441,0	39.445,7
Palencia	51,4	390,9	-	390,9	442,3
Salamanca	1.697,0	15.914,0	230.120,5	246.034,5	247.731,6
Segovia	2.977,5	3.923,6	20.314,8	24.238,4	27.216,0
Soria	89,7	2.130,3	11.458,1	13.588,4	13.678,0
Valladolid	158,4	1.749,0	73,0	1.822,0	1.980,4
Zamora	1.278,1	22.352,6	891,0	23.243,6	24.521,7
CASTILLA Y LEÓN	7.678,2	98.662,8	383.441,8	482.104,7	489.782,9
MADRID	38,3	46.355,2	27.242,0	73.597,2	73.635,5
Albacete	6,3	3.951,8	2.861,7	6.813,5	6.819,8
Ciudad Real	37,3	14.652,9	8.318,3	22.971,2	23.008,5
Cuenca	12,2	149.695,2	-	149.695,2	149.707,4
Guadalajara	-	947,2	1.202,8	2.150,0	2.150,0
Toledo	331,0	71.304,9	49.245,5	120.550,5	120.881,5
CASTILLA-LA MANCHA	386,9	240.552,0	61.628,4	302.180,4	302.567,2
Alicante	9,2	4.318,3	741,1	5.059,4	5.068,5
Castellón	15,5	15.396,5	15.384,7	30.781,1	30.796,7
Valencia	119,5	51.344,6	36.313,8	87.658,4	87.777,9
C. VALENCIANA	144,2	71.059,3	52.439,6	123.498,9	123.643,1
R. DE MURCIA	4,1	183.902,5	88.748,9	272.651,4	272.655,6
Badajoz	255,1	15.624,0	39.230,7	54.854,6	55.109,8
Cáceres	209,5	2.013,7	7.121,6	9.135,3	9.344,8
EXTREMADURA	464,7	17.637,7	46.352,3	63.989,9	64.454,6
Almería	4,0	4.237,9	1.416,6	5.654,5	5.658,5
Cádiz	1,0	1.158,5	3.500,00	4.658,5	4.659,4
Córdoba	338,8	8.215,4	3.274,9	11.490,4	11.829,2
Granada	11,1	9.003,6	3.202,0	12.205,6	12.216,6
Huelva	229,0	20.018,3	16.467,7	36.486,0	36.715,0
Jaén	39,0	6.468,0	23.853,2	30.321,2	30.360,1
Málaga	6,5	105.258,9	90.134,4	195.393,3	195.399,8
Sevilla	9,0	10.611,6	2.058,1	12.669,7	12.678,7
ANDALUCÍA	638,4	164.972,3	143.906,9	308.879,2	309.517,6
Las Palmas	9,5	2.257,7	-	2.257,7	2.267,2
S.C. de Tenerife	7,5	4.240,0	-	4.240,0	4.247,5
CANARIAS	17,0	6.497,7	-	6.497,7	6.514,7
ESPAÑA	15.146,8	1.771.197,2	1.683.003,6	3.454.200,8	3.469.347,6

d/c: Datos Confidenciales

EFFECTIVOS Y PRODUCCIONES GANADERAS

14.2.5.12. CARNE DE PORCINO: Desagregación provincial del peso canal total obtenido según nuevas categorías y destino de la producción, 2011 (toneladas)

Provincias y Comunidades Autónomas	Peso canal total (toneladas)						
	Consumo directo				Consumo industrial		
	Lechones	Cerdos comerciales de cebo	Reproductores de desecho	TOTAL	Cerdos comerciales de cebo	Reproductores de desecho	TOTAL
A Coruña	2,5	8.352,3	238,5	8.593,4	3.290,4	59,1	3.349,4
Lugo	0,4	1.699,5	114,5	1.814,4	1.775,4	54,9	1.830,3
Ourense	227,8	2.130,6	17,3	2.375,7	521,4	-	521,4
Pontevedra	3,5	34.581,6	2.142,5	36.727,5	21.044,9	712,6	21.757,5
GALICIA	234,1	46.764,0	2.512,8	49.510,9	26.632,1	826,6	27.458,7
P. DE ASTURIAS	4,5	18.549,2	0,2	18.553,9	1.041,7	-	1.041,7
CANTABRIA	5,3	55,6	-	60,9	-	-	-
Alava	d/c	d/c	d/c	d/c	d/c	d/c	d/c
Guipúzcoa	6,5	1.084,4	-	1.090,9	-	-	-
Vizcaya	d/c	d/c	d/c	d/c	d/c	d/c	d/c
PAIS VASCO	6,6	1.108,1	0,9	1.115,6	-	-	-
NAVARRA	394,3	6.762,8	2.029,4	9.186,4	30.740,9	-	30.740,9
LA RIOJA	73,7	1.038,3	-	1.112,0	1.090,6	-	1.090,6
Huesca	3,8	33.789,3	-	33.793,0	33.579,3	-	33.579,3
Teruel	3,7	34.522,5	1.832,8	36.359,0	13.392,2	39,5	13.431,8
Zaragoza	3.949,0	27.019,2	6.729,7	37.698,0	81.030,2	28.559,0	109.589,2
ARAGON	3.956,5	95.331,0	8.562,5	107.850,0	128.001,7	28.598,5	156.600,3
Barcelona	54,9	388.148,6	44.249,4	432.452,9	321.880,5	13.972,5	335.853,0
Girona	20,0	226.084,2	161,1	226.265,2	274.929,5	0,7	274.930,2
Lleida	12,6	92.684,2	3.794,3	96.491,1	51.281,5	-	51.281,5
Tarragona	-	923,8	-	923,8	-	-	-
CATALUÑA	87,4	707.840,7	48.204,9	756.133,0	648.091,5	13.973,2	662.064,7
BALEARES	1.012,6	2.784,8	12,5	3.809,9	230,3	16,5	246,9
Ávila	1.363,5	3.888,0	-	5.251,5	5.778,9	12,8	5.791,7
Burgos	57,9	29.002,6	83,9	29.144,4	94.579,6	-	94.579,6
León	4,7	19.227,9	-	19.232,6	18.728,9	1.484,2	20.213,1
Palencia	51,4	306,3	84,6	442,3	-	-	-
Salamanca	1.697,0	15.869,4	44,6	17.611,1	228.646,6	1.473,9	230.120,5
Segovia	2.977,5	3.923,6	-	6.901,2	20.314,8	-	20.314,8
Soria	89,7	2.126,4	3,9	2.219,9	11.442,0	16,1	11.458,1
Valladolid	158,4	1.731,9	17,1	1.907,4	73,0	-	73,0
Zamora	1.278,1	21.784,4	568,2	23.630,6	891,0	-	891,0
CASTILLA Y LEON	7.678,2	97.860,6	802,2	106.341,1	380.454,8	2.987,0	383.441,8
MADRID	38,3	44.159,8	2.195,4	46.393,5	22.559,0	4.683,0	27.242,0
Albacete	6,3	3.951,8	-	3.958,1	2.861,7	-	2.861,7
Ciudad Real	37,3	14.652,9	-	14.690,2	8.300,3	18,0	8.318,3
Cuenca	12,2	149.695,2	-	149.707,4	-	-	-
Guadalajara	-	947,2	-	947,2	1.202,8	-	1.202,8
Toledo	331,0	71.242,5	62,5	71.635,9	48.926,5	319,0	49.245,5
CASTILLA-LA MANCHA	386,9	240.489,5	62,5	240.938,9	61.291,3	337,0	61.628,4
Alicante	9,2	4.317,4	0,9	4.327,4	741,1	-	741,1
Castellón	15,5	15.396,5	-	15.412,0	15.384,7	-	15.384,7
Valencia	119,5	51.251,0	93,7	51.464,1	35.576,8	737,0	36.313,8
C. VALENCIANA	144,2	70.964,8	94,5	71.203,5	51.702,6	737,0	52.439,6
R. DE MURCIA	4,1	183.902,5	-	183.906,6	88.748,9	-	88.748,9
Badajoz	255,1	15.459,8	164,2	15.879,1	37.119,5	2.111,2	39.230,7
Cáceres	209,5	2.001,7	12,0	2.223,2	6.912,1	209,5	7.121,6
EXTREMADURA	464,7	17.461,4	176,2	18.102,3	44.031,6	2.320,7	46.352,3
Almería	4,0	4.237,9	-	4.242,0	1.416,6	-	1.416,6
Cádiz	1,0	1.158,5	-	1.159,4	3.500,0	-	3.500,0
Córdoba	338,8	8.140,4	75,1	8.554,3	3.193,2	81,7	3.274,9
Granada	11,1	8.939,1	64,5	9.014,6	3.202,0	-	3.202,0
Huelva	229,0	19.993,9	24,4	20.247,3	16.467,7	-	16.467,7
Jaén	39,0	5.432,9	1.035,1	6.507,0	17.173,6	6.679,6	23.853,2
Málaga	6,5	96.256,1	9.002,8	105.265,4	90.134,4	-	90.134,4
Sevilla	9,0	10.422,6	189,0	10.620,6	2.019,5	38,6	2.058,1
ANDALUCIA	638,4	154.581,3	10.390,9	165.610,7	137.107,0	6.799,9	143.906,9
Las Palmas	9,5	2.257,7	-	2.267,2	-	-	-
S.C. de Tenerife	7,5	4.001,9	238,1	4.247,5	-	-	-
CANARIAS	17,0	6.259,6	238,1	6.514,7	-	-	-
TOTAL	15.146,8	1.695.914,1	75.283,1	1.786.344,0	1.621.724,2	61.279,4	1.683.003,6

d/c: Datos Confidencial

(*) Nuevas clasificaciones de animales a partir del año 2009

EFECTIVOS Y PRODUCCIONES GANADERAS

14.2.6.1. CARNE DE EQUINO: Serie histórica del número de animales sacrificados y peso canal según categorías

Años	Animales sacrificados (miles)			Peso canal medio (kilogramos)		Peso canal total (toneladas)		
	Caballar	Mular y asnal	Total	Caballar	Mular y asnal	Caballar	Mular y asnal	Total
2000	30,9	2,7	33,6	197,8	152,0	6.115	409	6.525
2001	42,8	3,8	46,7	190,4	126,1	8.156	483	8.639
2002	28,1	2,3	30,4	192,8	142,5	5.420	327	5.747
2003	23,0	2,1	25,1	201,2	143,2	4.630	298	4.928
2004	23,1	2,4	25,5	201,5	146,3	4.648	353	5.001
2005	24,9	2,7	27,6	189,0	134,0	4.711	359	5.070
2006	26,1	1,7	27,8	190,7	180,3	4.974	302	5.275
2007	24,9	1,3	26,2	200,4	140,2	4.990	178	5.168
2008	29,5	1,1	30,6	207,4	172,9	6.117	186	6.303
2009	29,3	0,4	29,8	214,7	161,2	6.295	71	6.366
2010	31,0	0,3	31,2	228,2	155,5	7.072	39	7.111
2011	49,3	0,7	50,0	225,9	179,8	11.131	134	11.265

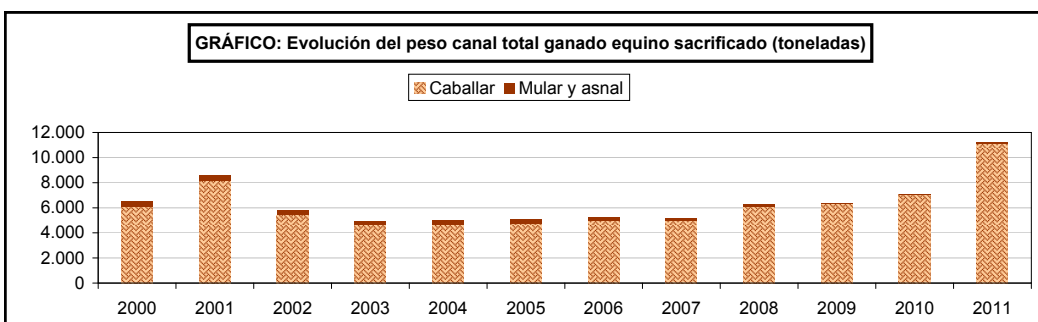
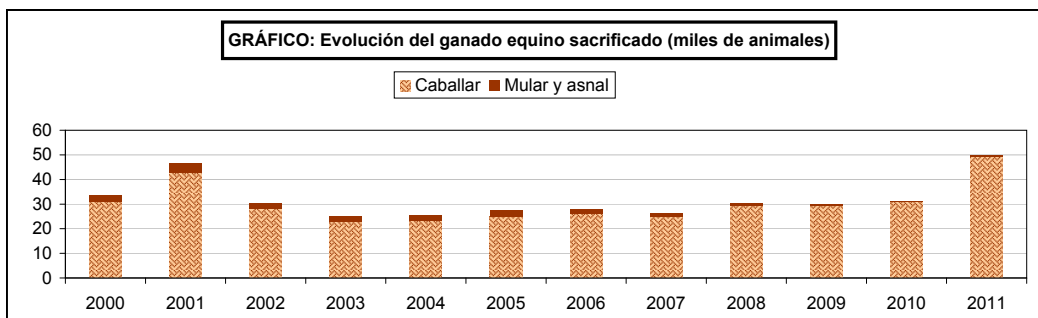

EFFECTIVOS Y PRODUCCIONES GANADERAS

14.2.6.2. CARNE DE EQUINO: Análisis autonómico del número de animales sacrificados según categorías, 2011

Comunidades Autónomas	Caballar	Mular y asnal	Total
Galicia	3.653	104	3.757
Principado de Asturias	3.578	-	3.578
Cantabria	1.873	47	1.920
País Vasco	481	4	485
C. Foral de Navarra	7.656	-	7.656
La Rioja	308	-	308
Aragón	1.991	17	2.008
Cataluña	8.166	1	8.167
Baleares (Islas)	70	6	76
Castilla y León	7.784	43	7.827
C. de Madrid	5,00	-	5,00
Castilla-La Mancha	520,00	-	520,00
C. Valenciana	8.051	-	8.051
Región de Murcia	154,00	14,00	168,00
Extremadura	-	6	6
Andalucía	4.990	502	5.492
Canarias	-	-	-
ESPAÑA	49.280	744	50.024

**GRÁFICO: Distribución del ganado equino sacrificado.
Año 2011**



EFECTIVOS Y PRODUCCIONES GANADERAS

14.2.6.3. CARNE DE EQUINO: Análisis autonómico del peso canal según categorías, 2011

Comunidades Autónomas	Peso canal total (toneladas)			Peso canal medio (kilogramos)	
	Caballar	Mular y asnal	Total	Caballar	Mular y asnal
Galicia	795,1	13,2	808,3	217,7	126,8
Principado de Asturias	596,3	-	596,3	166,7	-
Cantabria	318,9	3,4	322,3	170,2	72,7
País Vasco	78,8	0,2	79,0	163,9	47,3
C. Foral de Navarra	2.078,5	-	2.078,5	271,5	-
La Rioja	72,9	-	72,9	236,6	-
Aragón	642,6	2,5	645,1	322,8	148,2
Cataluña	2.112,2	0,10	2.112,3	258,7	102,00
Baleares (Islas)	13,8	0,60	14,4	197,7	100,2
Castilla y León	1.528,9	7,5	1.536,4	196,4	175,3
C. de Madrid	1,22	-	1,22	244,00	-
Castilla-La Mancha	124,04	-	124,04	238,53	-
C. Valenciana	1.734,7	-	1.734,7	215,5	-
Región de Murcia	36,05	3,50	39,55	234,09	250,00
Extremadura	-	0,5	0,5	-	80,0
Andalucía	997,4	102,2	1.099,6	199,9	203,6
Canarias	-	-	-	-	-
ESPAÑA	11.131,4	133,7	11.265,2	225,9	179,8

EFECTIVOS Y PRODUCCIONES GANADERAS

14.2.6.4. CARNE DE EQUINO: Desagregación provincial del número de animales sacrificados y peso canal según categorías, 2011

Provincias y Comunidades Autónomas	Número de animales sacrificados			Peso canal medio (kilogramos)		Peso canal total (toneladas)		
	Caballar	Mular y asnal	Total	Caballar	Mular y asnal	Caballar	Mular y asnal	Total
A Coruña	2.754	-	2.754	245,9	-	677,2	-	677,2
Lugo	855	104	959	133,5	126,8	114,1	13,2	127,3
Ourense	26	-	26	90,0	-	2,3	-	2,3
Pontevedra	18	-	18	79,0	-	1,4	-	1,4
GALICIA	3.653	104	3.757	217,7	126,8	795,1	13,2	808,3
P. DE ASTURIAS	3.578	-	3.578	166,7	-	596,3	-	596,3
CANTABRIA	1.873	47	1.920	170,2	72,7	318,9	3,4	322,3
Alava	d/c	d/c	d/c	d/c	d/c	d/c	d/c	d/c
Guipúzcoa	401	4	405	163,3	47,3	65,5	0,2	65,7
Vizcaya	d/c	d/c	d/c	d/c	d/c	d/c	d/c	d/c
PAIS VASCO	481	4	485	163,9	47,3	78,8	0,2	79,0
NAVARRA	7.656	-	7.656	271,5	-	2.078,5	-	2.078,5
LA RIOJA	308	-	308	236,6	-	72,9	-	72,9
Huesca	22	-	22	284,9	-	6,3	-	6,3
Teruel	-	-	-	-	-	-	-	-
Zaragoza	1.969	17	1.986	323,2	148,2	636,3	2,5	638,9
ARAGON	1.991	17	2.008	322,8	148,2	642,6	2,5	645,1
Barcelona	6.836	-	6.836	264,5	-	1.808,2	-	1.808,2
Girona	694	-	694	236,3	-	164,0	-	164,0
Lleida	269	-	269	216,7	-	58,3	-	58,3
Tarragona	367	1	368	222,5	102,0	81,7	0,1	81,8
CATALUÑA	8.166	1	8.167	258,7	102,0	2.112,2	0,1	2.112,3
BALEARES	70	6	76	197,7	100,2	13,8	0,6	14,4
Ávila	-	-	-	-	-	-	-	-
Burgos	3.249	10	3.259	195,0	277,1	633,7	2,8	636,5
León	1.076	3,00	1.079	197,5	115,00	212,5	0,35	212,8
Palencia	102	-	102	172,0	-	17,5	-	17,5
Salamanca	170	-	170	170,9	-	29,1	-	29,1
Segovia	2.041	-	2.041	190,0	-	387,8	-	387,8
Soria	32	29	61	180,0	149,0	5,8	4,3	10,1
Valladolid	1.114	1	1.115	217,7	104,00	242,6	0,10	242,7
Zamora	-	-	-	-	-	-	-	-
CASTILLA Y LEON	7.784	43	7.827	196,4	175,3	1.528,9	7,5	1.536,4
MADRID	5	-	5	244,0	-	1,2	-	1,2
Albacete	-	-	-	-	-	-	-	-
Ciudad Real	514,00	-	514,00	239,33	-	123,01	-	123,01
Cuenca	-	-	-	-	-	-	-	-
Guadalajara	-	-	-	-	-	-	-	-
Toledo	6,00	-	6,00	170,50	-	1,02	-	1,02
CASTILLA-LA MANCHA	520	-	520	238,5	-	124,0	-	124,0
Alicante	193	-	193	195,4	-	37,7	-	37,7
Castellón	3.168	-	3.168	229,0	-	725,5	-	725,5
Valencia	4.690	-	4.690	207,1	-	971,5	-	971,5
C. VALENCIANA	8.051	-	8.051	215,5	-	1.734,7	-	1.734,7
R. DE MURCIA	154	14	168	234,1	250,0	36,1	3,5	39,6
Badajoz	-	-	-	-	-	-	-	-
Cáceres	-	6,00	6,00	-	80,00	-	0,48	0,48
EXTREMADURA	-	6	6	-	80,0	-	0,5	0,5
Almería	-	-	-	-	-	-	-	-
Cádiz	619	1	620	220,4	170,0	136,4	0,2	136,6
Córdoba	-	-	-	-	-	-	-	-
Granada	-	-	-	-	-	-	-	-
Huelva	-	-	-	-	-	-	-	-
Jaén	-	-	-	-	-	-	-	-
Málaga	1.246,00	65,00	1.311,00	191,25	191,25	238,30	12,43	250,73
Sevilla	3.125	436	3.561	199,3	205,5	622,7	89,6	712,3
ANDALUCIA	4.990	502	5.492	199,9	203,6	997,4	102,2	1.099,6
Las Palmas	-	-	-	-	-	-	-	-
S.C. de Tenerife	-	-	-	-	-	-	-	-
CANARIAS	-	-	-	-	-	-	-	-
TOTAL	49.280	744	50.024	225,9	179,8	11.131,4	133,7	11.265,2

d/c: Datos Confidenciales

EFECTIVOS Y PRODUCCIONES GANADERAS

14.2.7.1. CARNE DE AVES Y CONEJOS: Serie histórica de aves sacrificadas, peso canal y precio en vivo percibido

Años	Aves sacrificadas (miles)		Peso canal total (toneladas)			Precio en vivo percibido por los ganaderos (euros/100kg)	
	Broilers	Otras	Broilers	Otras	Total	Pollo ⁽¹⁾	Gallina
2000	556.990	111.655	984.629	140.185	1.124.814	86,70	26,02
2001	606.563	117.007	1.159.010	148.255	1.307.265	95,07	32,70
2002	591.783	108.239	1.191.190	143.820	1.335.010	74,15	26,14
2003	597.829	103.757	1.185.382	147.954	1.333.337	83,59	26,07
2004	571.340	121.058	1.083.000	185.319	1.268.319	85,71	19,63
2005	572.649	118.206	1.083.968	203.455	1.287.422	88,96	23,42
2006	556.861	112.149	1.064.944	195.909	1.260.853	97,14	18,40
2007	591.394	120.913	1.131.031	197.060	1.328.091	108,79	27,40
2008	584.815	110.075	1.144.285	214.254	1.358.539	102,37	36,75
2009	573.772	101.675	1.111.684	204.986	1.316.670	100,59	44,82
2010	594.158	100.908	1.133.430	215.999	1.349.430	97,62	35,46
2011	603.747	99.980	1.148.389	225.215	1.373.604	115,31	42,50

⁽¹⁾ Precio de pollo de granja.

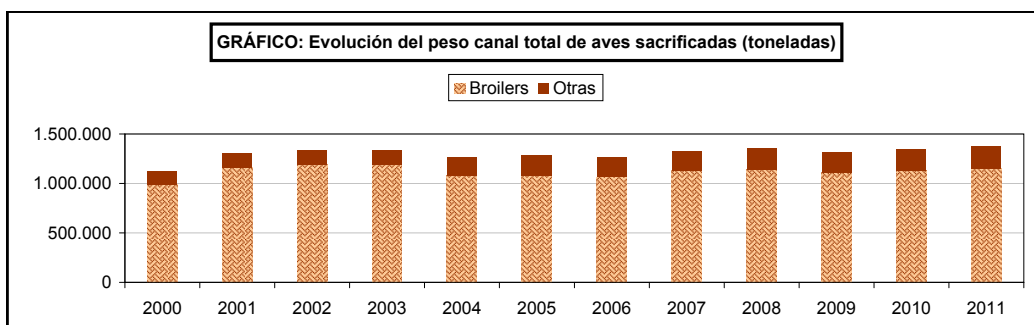
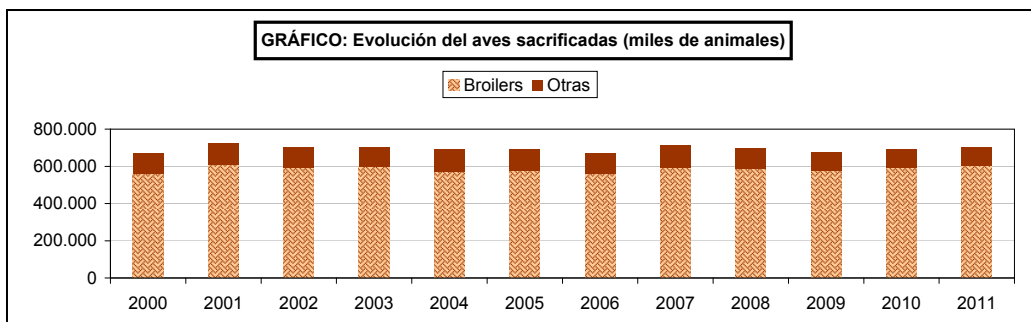

EFECTIVOS Y PRODUCCIONES GANADERAS

14.2.7.2. CARNE DE AVES Y CONEJOS: Análisis autonómico del número de aves sacrificadas, 2011 (miles)

Comunidades Autónomas	Broilers	Gallinas	Otras aves	Total
Galicia	67955	4695	2125	74775
Principado de Asturias	-	-	-	-
Cantabria	-	-	-	-
País Vasco	9983	-	-	9983
C. Foral de Navarra	46004	10	650	46664
La Rioja	3064	-	-	3064
Aragón	65	-	4412	4477
Cataluña	157364	3340	51478	212182
Baleares (Islas)	2498	157	61	2716
Castilla y León	53956	726	302	54985
C. de Madrid	25116	2914	0,37	28030
Castilla-La Mancha	12960	4765	73	17798
C. Valenciana	93000	7624	433	101057
Región de Murcia	11668	449	70	12187
Extremadura	19606	7374	-	26979
Andalucía	95879	354	6989	103222
Canarias	4629	980	-	5609
ESPAÑA	603747	33387	66594	703727

(*) Hasta el año 2008 la denominación OTRAS AVES se desagrega en PAVOS, PATOS y OTRAS AVES

**GRÁFICO: Distribución de aves sacrificadas
Año 2011**

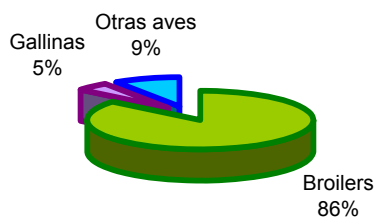

EFECTIVOS Y PRODUCCIONES GANADERAS

14.2.7.3. CARNE DE AVES Y CONEJOS: Análisis autonómico del número de aves sacrificadas, nuevas categorías 2011 (miles)

Comunidades Autónomas	Broilers	Gallinas	Pavos	Patos	Otras aves	Total
Galicia	67955	4695	1889	236	-	74775
Principado de Asturias	-	-	-	-	-	-
Cantabria	-	-	-	-	-	-
País Vasco	9983	-	-	-	-	9983
C. Foral de Navarra	46004	10	-	650	-	46664
La Rioja	3064	-	-	-	-	3064
Aragón	65	-	-	190	4221	4477
Cataluña	157364	3340	6898	322	44257	212182
Baleares (Islas)	2498	157	0	-	61	2716
Castilla y León	53956	726	-	81	221	54985
C. de Madrid	25116	2914	-	-	-	28030
Castilla-La Mancha	12960	4765	-	73	1	17798
C. Valenciana	93000	7624	433	-	0	101057
Región de Murcia	11668	449	70	-	-	12187
Extremadura	19606	7374	-	-	-	26979
Andalucía	95879	354	6977	3	10	103222
Canarias	4629	980	-	-	-	5609
ESPAÑA	603747	33387	16268	1554	48772	703727

(*) Nuevas clasificaciones de animales a partir del año 2009

EFECTIVOS Y PRODUCCIONES GANADERAS

14.2.7.4. CARNE DE AVES Y CONEJOS: Análisis autonómico del peso canal de aves según clases, 2011

Comunidades Autónomas	Peso canal total (toneladas)				Peso canal medio (kilogramos)		
	Broilers	Gallinas	Otras aves	Total	Broilers	Gallinas	Otras aves
Galicia	133.933,5	8.997,3	24.788,8	167.719,5	2,0	1,9	11,7
Principado de Asturias	-	-	-	-	-	-	-
Cantabria	-	-	-	-	-	-	-
País Vasco	16.402,9	-	-	16.402,9	1,6	-	-
C. Foral de Navarra	68.436,0	24,7	3.280,6	71.741,2	1,5	2,5	5,0
La Rioja	5.136,7	-	-	5.136,7	1,7	-	-
Aragón	182,32	-	1.477,6	1.659,9	2,80	-	0,3
Cataluña	287.053,6	7.770,5	61.022,6	355.846,7	1,8	2,3	1,2
Baleares (Islas)	4.736,5	233,8	16,6	4.986,9	1,9	1,5	0,3
Castilla y León	96.579,8	987,7	584,6	98.152,0	1,8	1,4	1,9
C. de Madrid	49.255,5	5.374,1	17,8	54.647,4	2,0	1,8	48,5
Castilla-La Mancha	24.615,5	6.408,9	188,4	31.212,7	1,9	1,3	2,6
C. Valenciana	202.668,2	12.266,7	3.315,0	218.249,9	2,2	1,6	7,7
Región de Murcia	24.648,4	1.570,7	491,9	26.711,0	2,1	3,5	7,0
Extremadura	36.421,3	11.536,1	-	47.957,3	1,9	1,6	-
Andalucía	190.729,9	879,6	72.671,0	264.280,5	2,0	2,5	10,4
Canarias	7.588,7	1.310,3	-	8.899,0	1,6	1,3	-
ESPAÑA	1.148.388,7	57.360,3	167.854,8	1.373.603,8	1,9	1,7	2,5

(*) Hasta el año 2008 la denominación OTRAS AVES se desagrega en PAVOS, PATOS y OTRAS AVES

EFECTIVOS Y PRODUCCIONES GANADERAS

14.2.7.5. CARNE DE AVES Y CONEJOS: Análisis autonómico del peso canal de aves según clases, nuevas categorías 2011

Comunidades Autónomas	Peso canal total (toneladas)					Total	Peso canal medio (kilogramos)				
	Broilers	Gallinas	Pavos	Patos	Otras aves		Broilers	Gallinas	Pavos	Patos	Otras aves
Galicia	133.933,5	8.997,3	24.196,3	592,5	-	167.719,5	2,0	1,9	12,8	2,5	-
Principado de Asturias	-	-	-	-	-	-	-	-	-	-	-
Cantabria	-	-	-	-	-	-	-	-	-	-	-
País Vasco	16.402,9	-	-	-	-	16.402,9	1,6	-	-	-	-
C. Foral de Navarra	68.436,0	24,7	-	3.280,6	-	71.741,2	1,5	2,5	-	5,0	-
La Rioja	5.136,7	-	-	-	-	5.136,7	1,7	-	-	-	-
Aragón	182,3	-	-	844,7	632,9	1.659,9	2,8	-	-	4,4	0,1
Cataluña	287.053,6	7.770,5	48.681,2	1.201,2	11.140,1	355.846,7	1,8	2,3	7,1	3,7	0,3
Baleares (Islas)	4.736,5	233,8	0,4	-	16,1	4.986,9	1,9	1,5	8,0	-	0,3
Castilla y León	96.579,8	987,7	-	351,1	233,5	98.152,0	1,8	1,4	-	4,3	1,1
C. de Madrid	49.255,5	5.374,1	-	-	17,8	54.647,4	2,0	1,8	-	-	48,5
Castilla-La Mancha	24.615,5	6.408,9	-	159,73	28,6	31.212,7	1,9	1,3	-	2,20	45,6
C. Valenciana	202.668,2	12.266,7	3.309,3	-	5,7	218.249,9	2,2	1,6	7,6	-	42,4
Región de Murcia	24.648,4	1.570,7	491,9	-	-	26.711,0	2,1	3,5	7,0	-	-
Extremadura	36.421,3	11.536,1	-	-	-	47.957,3	1,9	1,6	-	-	-
Andalucía	190.729,9	879,6	72.637,6	12,53	20,9	264.280,5	2,0	2,5	10,4	5,00	2,1
Canarias	7.588,7	1.310,3	-	-	-	8.899,0	1,6	1,3	-	-	-
ESPAÑA	1.148.388,7	57.360,3	149.316,8	6.442,3	12.095,7	1.373.603,8	1,9	1,7	9,2	4,1	0,2

(*) Nuevas clasificaciones de animales a partir del año 2009

EFECTIVOS Y PRODUCCIONES GANADERAS

14.2.7.6. CARNE DE AVES Y CONEJOS: Serie histórica de conejos sacrificados, peso canal, precio en vivo percibido y valor

Años	Animales sacrificados (miles)	Peso canal medio (kilogramos)	Peso canal total (toneladas)	Precio en vivo percibido por los cunicultores (euros/100Kg) ⁽¹⁾	Valor total (miles de euros) ⁽²⁾
2000	86.618	1,20	103.596	169,93	303.519
2001	93.654	1,21	113.131	195,96	382.226
2002 (*)	68.469	1,24	119.020	139,57	286.406
2003	64.060	1,24	111.583	182,69	351.466
2004	62.317	1,16	72.158	172,22	214.261
2005	61.049	1,16	70.524	173,83	211.365
2006	61.618	1,17	72.308	174,21	217.184
2007	61.848	1,21	74.666	145,57	187.400
2008	51.435	1,19	60.960	177,26	186.307
2009	51.330	1,19	61.195	176,47	186.191
2010	52.633	1,21	63.505	170,93	187.155
2011	52.668	1,22	64.139	185,25	204.859

(¹) Precio de conejo de granja.

(²) Para el cálculo del valor total se ha utilizado el coeficiente de transformación 0,58 para pasar de kilo vivo a kilo can

(*) Nueva metodología a partir de 2002.

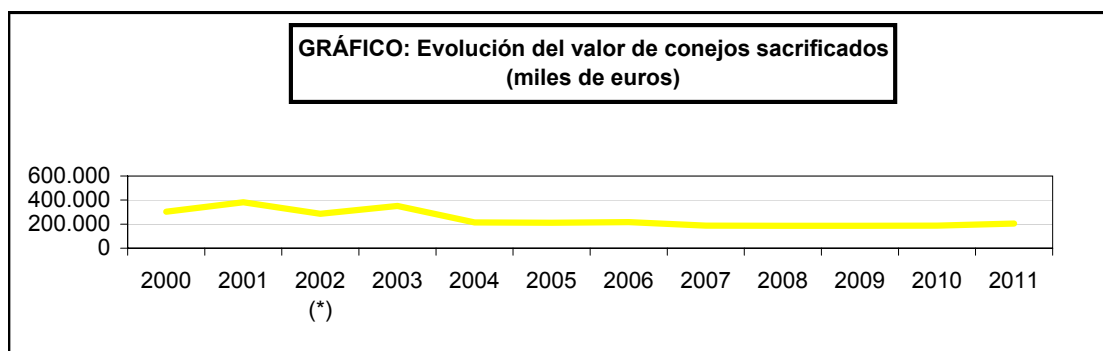
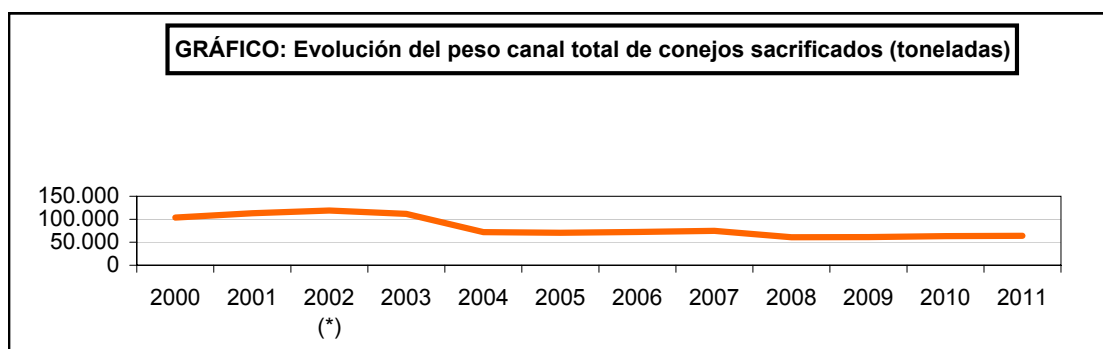
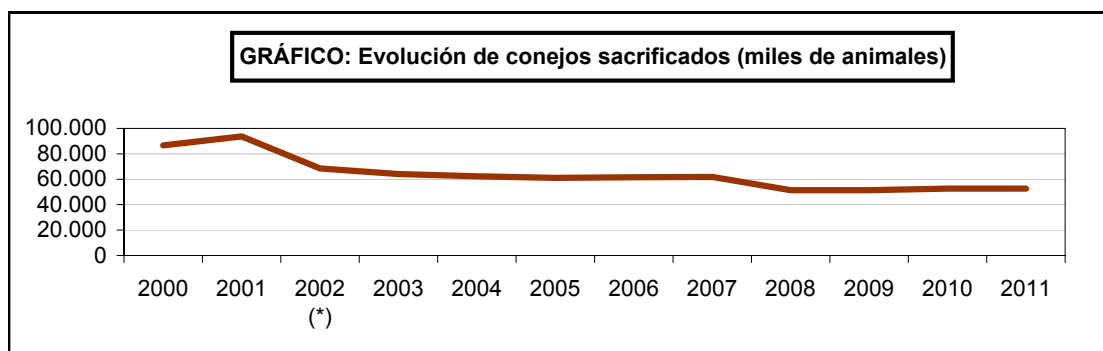

EFECTIVOS Y PRODUCCIONES GANADERAS

14.2.7.7. CARNE DE AVES Y CONEJOS: Análisis autonómico del número de conejos sacrificados y peso canal, 2011

Comunidades Autónomas	Animales sacrificados (miles)	Peso canal medio (kilogramos)	Peso canal total (toneladas)
Galicia	8.094	1,3	10.714,5
Principado de Asturias	-	-	-
Cantabria	92	1,2	110,9
País Vasco	1.262	1,3	1.610,4
C. Foral de Navarra	2.138	1,2	2.596,6
La Rioja	539	1,1	592,4
Aragón	4.737	1,4	6.665,0
Cataluña	14.082	1,1	16.194,4
Baleares (Islas)	2	1,2	2,4
Castilla y León	5.570	1,3	7.147,9
C. de Madrid	0,00	0,00	0,0
Castilla-La Mancha	4.118	1,0	4.123,4
C. Valenciana	3.431	1,1	3.939,5
Región de Murcia	477	1,1	526,9
Extremadura	-	-	-
Andalucía	142	1,2	172,3
Canarias	200	1,3	264,7
TOTAL	44.885	1,2	54.661,2
Otros sacrificios	7.783	1,2	9.478
ESPAÑA	52.668	1,2	64.139

EFECTIVOS Y PRODUCCIONES GANADERAS

14.2.7.8. CARNE DE AVES Y CONEJOS: Desagregación provincial de animales sacrificados y peso canal, 2011

Provincias y Comunidades Autónomas	Aves			Conejos		
	Animales sacrificados (miles)	Peso canal medio (kilogramos)	Peso canal total (toneladas)	Animales sacrificados (miles)	Peso canal medio (kilogramos)	Peso canal total (toneladas)
A Coruña	4.173,2	1,8	7.584,0	1.624,2	1,3	2.078,3
Lugo	16.738,0	2,1	34.387,0	-	-	-
Ourense	38.644,3	2,4	92.860,2	1.619,3	1,3	2.099,2
Pontevedra	15.219,5	2,2	32.888,3	4.850,1	1,3	6.537,1
GALICIA	74.774,9	2,2	167.719,5	8.093,6	1,3	10.714,5
P. DE ASTURIAS	-	-	-	-	-	-
CANTABRIA	-	-	-	92,5	1,2	110,9
Alava	dc	dc	dc	dc	dc	dc
Guipúzcoa	dc	dc	dc	dc	dc	dc
Vizcaya	dc	dc	dc	dc	dc	dc
PAIS VASCO	9.983,5	1,6	16.402,9	1.261,6	1,3	1.610,4
NAVARRA	46.663,7	1,5	71.741,2	2.137,9	1,2	2.596,6
LA RIOJA	3.064,1	1,7	5.136,7	539,2	1,1	592,4
Huesca	45,5	0,1	6,8	-	-	-
Teruel	190,1	4,4	844,7	1.851,5	1,2	2.168,5
Zaragoza	4.241,1	0,2	808,4	2.885,6	1,6	4.496,5
ARAGON	4.476,6	0,4	1.659,9	4.737,1	1,4	6.665,0
Barcelona	42.835,0	2,1	88.542,0	4.104,2	1,1	4.693,9
Girona	8.638,0	1,6	14.055,9	1.451,7	1,1	1.619,9
Lleida	113.845,4	1,2	138.072,4	3.124,5	1,0	3.073,0
Tarragona	46.863,3	2,5	115.176,3	5.401,8	1,3	6.807,6
CATALUÑA	212.181,6	1,7	355.846,7	14.082,2	1,1	16.194,4
BALEARES	2.715,9	1,8	4.986,9	2,0	1,2	2,4
Avila	6.601,5	1,8	11.552,7	-	-	-
Burgos	6.003,2	1,7	10.207,3	298,6	1,3	388,1
León	15.306,4	1,9	29.347,4	96,4	1,1	107,3
Palencia	35,2	3,7	130,6	-	-	-
Salamanca	-	-	-	-	-	-
Segovia	7.380,6	1,8	13.404,6	-	-	-
Soria	47,8	4,8	226,9	-	-	-
Valladolid	18.308,8	1,7	31.265,6	5.175,2	1,3	6.652,4
Zamora	1.301,5	1,5	2.017,0	-	-	-
CASTILLA Y LEON	54.985,0	1,8	98.152,0	5.570,2	1,3	7.147,9
MADRID	28.030,2	1,9	54.647,4	-	-	-
Albacete	5.802,3	1,8	10.444,2	4.089,5	1,0	4.089,5
Ciudad Real	-	-	-	-	-	-
Cuenca	80	-	181	28,6	1,2	33,9
Guadalajara	-	-	-	-	-	-
Toledo	11.915,8	1,7	20.587,2	-	-	-
CASTILLA-LA MANCHA	17.798,0	1,8	31.212,7	4.118,2	1,0	4.123,4
Alicante	17.988,1	2,1	38.324,9	539,9	1,1	593,6
Castellón	12.296,4	1,9	23.903,2	2.042,2	1,2	2.388,7
Valencia	70.772,3	2,2	156.021,8	849,3	1,1	957,2
C. VALENCIANA	101.056,8	2,2	218.249,9	3.431,4	1,1	3.939,5
R. DE MURCIA	12.186,8	2,2	26.711,0	476,7	1,1	526,9
Badajoz	11.359,9	1,7	19.355,5	-	-	-
Cáceres	15.619,4	1,8	28.601,9	-	-	-
EXTREMADURA	26.979,3	1,8	47.957,3	-	-	-
Almería	3.321,6	1,8	5.945,2	-	-	-
Cádiz	3.925,6	2,5	9.918,7	-	-	-
Córdoba	941,2	2,5	2.341,9	-	-	-
Granada	20.729,6	1,9	38.858,1	37,6	1,1	42,5
Huelva	-	-	-	-	-	-
Jaén	9.694,6	3,0	28.677,3	-	-	-
Málaga	13.397,8	1,7	23.045,6	104,4	1,2	129,9
Sevilla	51.211,5	3,0	155.493,6	-	-	-
ANDALUCIA	103.221,9	2,6	264.280,5	142,0	1,2	172,3
Las Palmas	1.206,8	1,5	1.791,9	24,8	1,2	30,2
S.C. de Tenerife	4.402,3	1,6	7.107,0	175,4	1,3	234,6
CANARIAS	5.609,0	1,6	8.899,0	200,3	1,3	264,7
TOTAL	703.727,4	2,0	1.373.603,8	44.884,9	1,2	54.661,2
Otros sacrificios	-	-	-	7.783,0	1,2	9.478
ESPAÑA	703.727,4	2,0	1.373.603,8	52.667,9	1,2	64.139,5

dc: Datos confidenciales.

OTRAS PRODUCCIONES GANADERAS

14.3.1.1. LECHE Y PRODUCTOS LÁCTEOS: Serie histórica de producción de leche según especies (millones de litros)

Años	Total	Leche de vaca	Leche de oveja	Leche de cabra
2000	6.937	6.107	392	439
2001	7.213	6.330	394	489
2002	7.337	6.418	406	513
2003	7.340	6.443	411	487
2004	7.274	6.384	410	479
2005	7.250	6.370	408	472
2006	7.108	6.192	424	492
2007	7.046	6.143	414	489
2008	7.075	6.157	427	491
2009	7.074	6.069	490	515
2010	7.245	6.172	566	507
2011	7.270	6.299	504	467

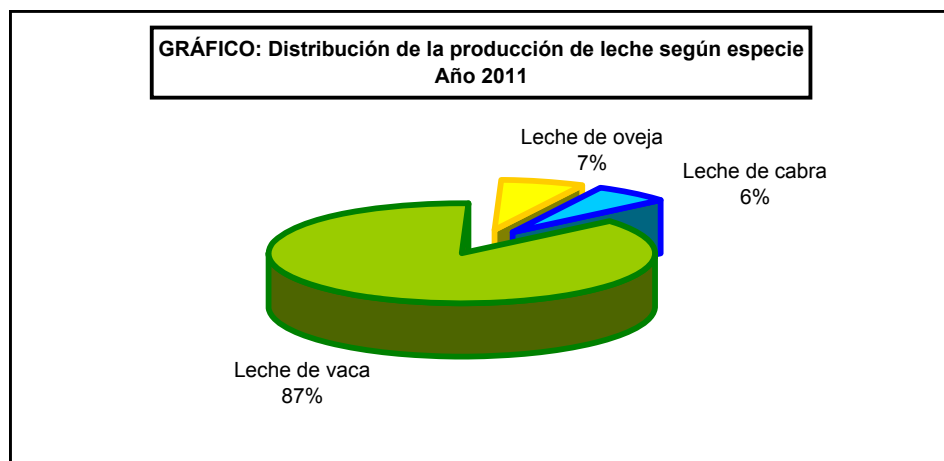
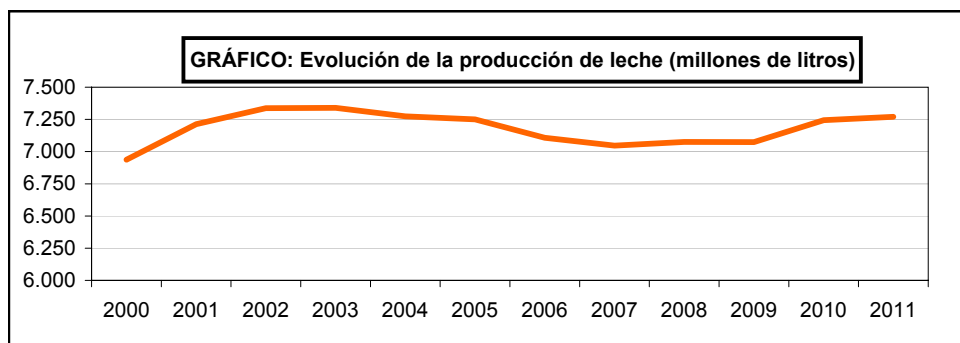

OTRAS PRODUCCIONES GANADERAS

14.3.1.2. LECHE Y PRODUCTOS LÁCTEOS: Análisis provincial de producción de leche según especies, 2011 (miles de litros)

Provincias y Autónomas Comunidades	Leche de vaca	Leche de oveja	Leche de cabra	Leche total
A Coruña	1.036.374	-	-	1.036.374
Lugo	1.123.128	-	-	1.123.128
Ourense	20.815	-	-	20.815
Pontevedra	291.755	-	-	291.755
GALICIA	2.472.072	-	-	2.472.072
P. DE ASTURIAS	535.738	65	2.000	537.803
CANTABRIA	409.753	-	-	409.753
Álava	49.281	2.323	404	52.007
Guipúzcoa	71.730	4.180	10	75.921
Vizcaya	56.926	1.419	24	58.369
PAÍS VASCO	177.937	7.922	438	186.297
NAVARRA	186.301	7.534	411	194.246
LA RIOJA	14.717	451	889	16.057
Huesca	64.947	365	455	65.766
Teruel	1.711	2.391	419	4.522
Zaragoza	36.141	455	820	37.415
ARAGÓN	102.798	3.211	1.694	107.703
Barcelona	191.750	187,1	2.230	194.167
Girona	228.272	451	1.619	230.342
Lleida	204.402	506	2.772	207.679
Tarragona	862	176,5	1.154	2.192
CATALUÑA	625.285	1.321	7.775	634.381
BALEARES	72.640	70	110	72.821
Ávila	98.690	5.571	15.324	119.585
Burgos	101.768	17.199	1.051	120.018
León	241.488	51.150	8.568	301.206
Palencia	133.176	48.398	427	182.001
Salamanca	37.837	33.640	1.073	72.550
Segovia	69.565	11.625	1.017	82.208
Soria	3.467	604	39	4.110
Valladolid	62.658	69.952	1.838	134.447
Zamora	91.485	114.363	4.357	210.205
CASTILLA Y LEÓN	840.135	352.501	33.693	1.226.329
MADRID	61.850	8.064	5.557	75.471
Albacete	7.109	5.235	11.872	24.216
Ciudad Real	16.467	57.439	31.487	105.393
Cuenca	529	25.882	3.371	29.782
Guadalajara	3.103	6.556	255	9.914
Toledo	169.473	9.467	11.408	190.348
CASTILLA-LA MANCHA	196.681	104.579	58.392	359.652
Alicante	10.804	356	7.864	19.025
Castellón	2.797	524	2.577	5.898
Valencia	35.264	522	1.640	37.427
C. VALENCIANA	48.866	1.403	12.081	62.350
R. DE MURCIA	41.436	-	30.486	71.922
Badajoz	13.945	2.783	3.311	20.039
Cáceres	17.373	3.012	19.704	40.088
EXTREMADURA	31.318	5.795	23.015	60.127
Almería	4.483	-	40.911	45.394
Cádiz	76.128	153	18.881	95.163
Córdoba	237.240	3.256	8.814	249.310
Granada	41.564	17	25.458	67.039
Huelva	36	1.191	11.361	12.588
Jaén	27.898	2.011,3	4.708	34.617
Málaga	15.625	-	59.804	75.429
Sevilla	45.764	351	32.585	78.701
ANDALUCÍA	448.738	6.979	202.523	658.241
Las Palmas	25.495	2.907	58.934	87.337
S.C. de Tenerife	6.961	764	28.703	36.428
CANARIAS	32.456	3.671	87.637	123.765
ESPAÑA	6.298.720	503.566	466.702	7.268.989

OTRAS PRODUCCIONES GANADERAS

14.3.1.3. LECHE Y PRODUCTOS LÁCTEOS-LECHE DE VACA: Serie histórica de vacas de ordeño, rendimiento, producción, consumo, precio y valor

Años	Vacas de ordeño (miles)	Rendimiento por vaca (litros/año)	Producción total (millones de litros)	Consumo animal (millones de litros)	Consumo humano (millones de litros)	Precio medio percibido por los ganaderos (euros/100litros)	Valor (miles de euros)
2000	1.149	5.315	6.106,6	200,0	5.906,6	28,20	1.722.069
2001	1.146	5.526	6.330,4	199,7	6.130,7	31,60	2.000.409
2002	1.172	5.478	6.417,9	214,3	6.203,6	29,50	1.893.269
2003	1.116	5.776	6.443,3	209,1	6.234,2	31,19	2.009.660
2004	1.063	6.009	6.384,1	247,6	6.136,5	31,68	2.022.478
2005	1.046	6.091	6.370,2	278,7	6.091,5	31,25	1.990.688
2006	962	6.436	6.191,7	245,5	5.946,2	30,51	1.889.082
2007	967	6.350	6.143,1	234,1	5.909,1	36,41	2.236.713
2008	956	6.438	6.157,2	201,4	5.955,7	39,08	2.406.229
2009	907	6.689	6.069,4	214,6	5.854,7	30,02	1.822.023
2010	930	6.637	6.171,9	241,8	5.930,1	30,45	1.879.344
2011	798	7.893	6.299,0	168,3	6.130,4	31,80	2.003.082

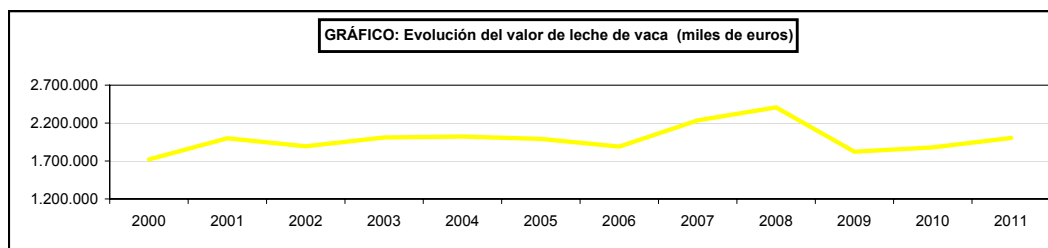
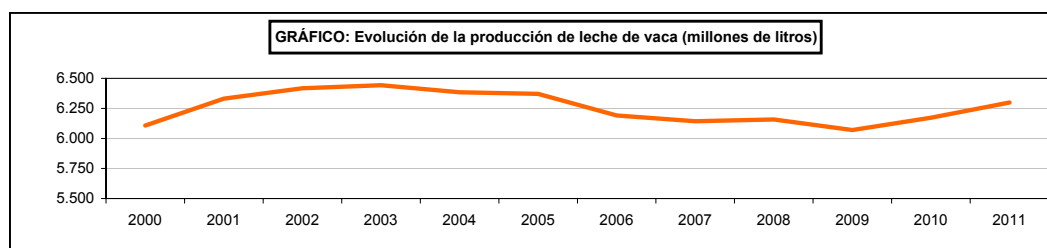
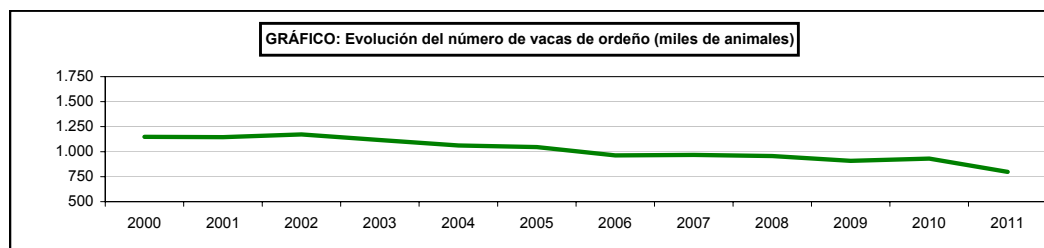

OTRAS PRODUCCIONES GANADERAS

14.3.1.4. LECHE Y PRODUCTOS LÁCTEOS-LECHE DE VACA: Análisis provincial según producción y destino, 2011 (miles de litros)

Provincias y Comunidades Autónomas	Total	Consumida en la explotación		Comercializada	
		Cría y recría	Consumo humano ⁽¹⁾	Venta directa a consumidores ⁽¹⁾	Venta a industrias ⁽¹⁾
A Coruña	1.036.374	19.577	50.487	4.281	962.029
Lugo	1.123.128	22.912	36.879	1.029	1.062.308
Ourense	20.815	486	2.226	-	18.103
Pontevedra	291.755	14.391	11.181	159	266.025
GALICIA	2.472.072	57.366	100.773	5.469	2.308.464
P. DE ASTURIAS	535.738	15.000	7.400	1.800	511.538
CANTABRIA	409.753	21.105	4.767	434	383.447
Álava	49.281	1.151	135	135	47.860
Guipúzcoa	71.730	2.276	900	2.810	65.744
Vizcaya	56.926	2.100	900	950	52.976
PAÍS VASCO	177.937	5.527	1.935	3.895	166.580
NAVARRA	186.301	1.118	373	1.863	182.947
LA RIOJA	14.717	339	7	527	13.844
Huesca	64.947	73	916	0	63.957
Teruel	1.711	33	4	-	1.674
Zaragoza	36.141	361	580	63	35.137
ARAGÓN	102.798	467	1.500	63	100.769
Barcelona	191.750	6.422	2.390	2.172	180.766
Girona	228.272	1.771	8.062	208	218.231
Lleida	204.402	422	20	-	203.960
Tarragona	862	-	5	-	857
CATALUÑA	625.285	8.615	10.477	2.380	603.813
BALEARES	72.640	-	13.127	-	59.513
Ávila	98.690	4.639	493	0	93.558
Burgos	101.768	10.733	14.126	54	76.855
León	241.488	13.614	1.997	2.976	222.901
Palencia	133.176	4.580	1.057	390	127.148
Salamanca	37.837	1.696	486	273	35.382
Segovia	69.565	458	4	0	69.103
Soria	3.467	4	0	0	3.463
Valladolid	62.658	1.266	375	1.717	59.300
Zamora	91.485	266	0	0	91.220
CASTILLA Y LEÓN	840.135	37.257	18.538	5.411	778.929
MADRID	61.850	-	-	4.497	57.353
Albacete	7.109	0	355	0	6.754
Ciudad Real	16.467	228	72	94	16.074
Cuenca	529	0	0	0	528
Guadalajara	3.103	0	0	0	3.103
Toledo	169.473	1.356	2.034	8.304	157.779
CASTILLA-LA MANCHA	196.681	1.584	2.461	8.398	184.238
Alicante	10.804	274	22	133	10.375
Castellón	2.797	-	-	-	2.797
Valencia	35.264	150	4	-	35.110
C. VALENCIANA	48.866	424	26	133	48.283
R. DE MURCIA	41.436	1.225	352	5	39.854
Badajoz	13.945	1.362	235	22	12.326
Cáceres	17.373	1.445	380	28	15.520
EXTREMADURA	31.318	2.807	615	50	27.846
Almería	4.483	38	28	4.058	359
Cádiz	76.128	9.425	-	-	66.703
Córdoba	237.240	0	-	-	237.240
Granada	41.564	2.281	-	-	39.283
Huelva	36	30	6	-	0
Jaén	27.898	978	1.888	2.368	22.664
Málaga	15.625	1.409	1.747	-	12.469
Sevilla	45.764	444	35	2.570	42.714
ANDALUCÍA	448.738	14.605	3.704	8.996	421.433
Las Palmas	25.495	510	255	510	24.220
S.C. de Tenerife	6.961	355	314	141	6.151
CANARIAS	32.456	865	569	651	30.371
ESPAÑA	6.298.720	168.302	166.625	44.571	5.919.222

⁽¹⁾ Incluye tanto la leche en forma líquida como la transformada en la explotación.

OTRAS PRODUCCIONES GANADERAS

14.3.1.5. LECHE Y PRODUCTOS LÁCTEOS-LECHE DE OVEJA: Serie histórica de la producción, consumo, precio y valor

Años	Producción total (millones de litros)	Consumo humano (millones de litros)	Consumo industrial (millones de litros)	Precio medio percibido por los ganaderos (euros/100litros)	Valor (miles de euros)
2000	392,0	0,7	391,3	78,7	308.538
2001	394,2	0,2	394,0	79,6	313.927
2002	406,5	0,1	406,3	77,9	316.640
2003	411,3	0,2	411,1	75,6	311.085
2004	410,1	0,2	409,9	77,3	316.805
2005	407,8	0,2	407,6	79,1	322.582
2006	424,3	0,2	424,2	77,1	326.990
2007	414,2	0,2	414,0	78,1	323.333
2008	426,9	0,2	426,8	84,3	359.892
2009	489,8	39,9	450,0	83,0	406.749
2010	565,9	33,5	532,4	79,3	448.910
2011	503,6	28,4	475,2	81,6	411.089

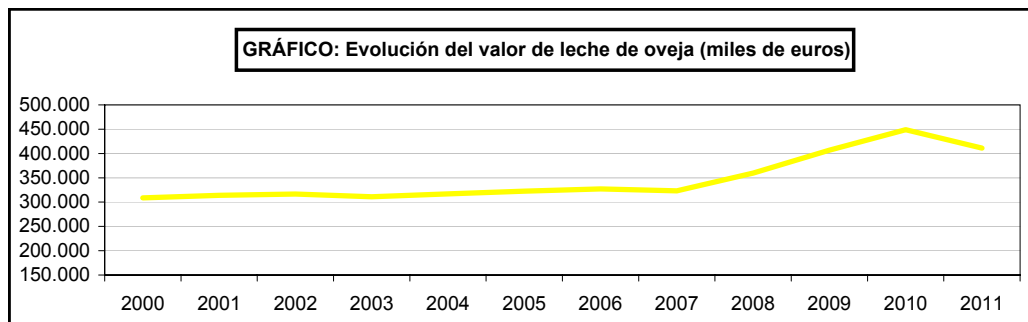
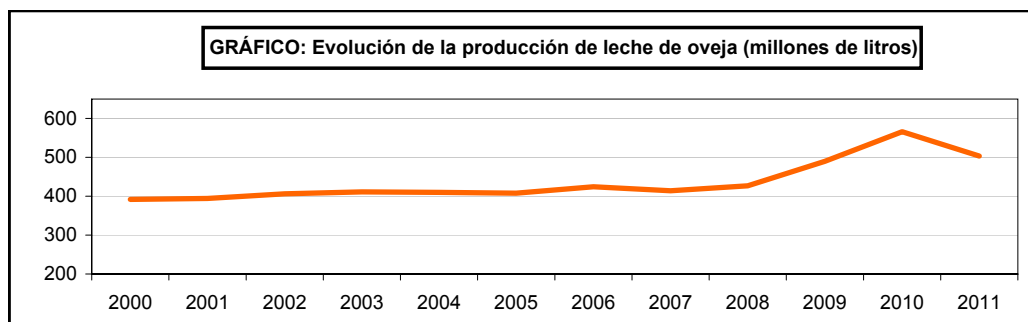

OTRAS PRODUCCIONES GANADERAS

14.3.1.6. LECHE Y PRODUCTOS LÁCTEOS-LECHE DE OVEJA: Análisis provincial según producción y destino, 2011 (miles de litros)

Provincias y Comunidades Autónomas	Total	Autoconsumo		Comercializada	
		Consumo humano	Para queso	Venta directa	Venta industrias
P. DE ASTURIAS	65	-	65	-	-
CANTABRIA	-	-	-	-	-
Alava	2.323	6	969	-	1.348
Guipúzcoa	4.180	16	2.441	-	1.723
Vizcaya	1.419	12	862	-	545
PAIS VASCO	7.922	34	4.272	-	3.616
NAVARRA	7.534	53	1.725	-	5.756
LA RIOJA	451	-	-	-	451
Huesca	365	-	241	-	124
Teruel	2.391	-	937	-	1.454
Zaragoza	455	-	103	-	352
ARAGON	3.211	-	1.281	-	1.930
Barcelona	187	-	-	-	187
Girona	451	-	451	-	-
Lleida	506	-	506	-	-
Tarragona	177	-	-	-	177
CATALUÑA	1.321	-	957	-	364
BALEARES	70	-	70	-	-
Avila	5.571	-	-	-	5.571
Burgos	17.199	-	2.011	-	15.188
León	51.150	-	780	-	50.370
Palencia	48.398	-	23	-	48.375
Salamanca	33.640	6	2.560	-	31.074
Segovia	11.625	-	60	-	11.565
Soria	604	-	59	-	545
Valladolid	69.952	-	527	-	69.424
Zamora	114.363	-	-	-	114.363
CASTILLA Y LEON	352.501	6	6.020	-	346.475
MADRID	8.064	-	-	-	8.064
Albacete	5.235	-	733	-	4.502
Ciudad Real	57.439	9	8.615	-	48.815
Cuenca	25.882	0	-	-	25.882
Guadalajara	6.556	-	-	-	6.556
Toledo	9.467	-	-	-	9.467
CASTILLA-LA MANCHA	104.579	9	9.348	-	95.222
Alicante	356	-	45	-	311
Castellón	524	26	-	-	498
Valencia	522	-	432	-	90
C. VALENCIANA	1.403	26	477	-	900
R. DE MURCIA	-	-	-	-	-
Badajoz	2.783	-	122	-	2.661
Cáceres	3.012	-	165	-	2.847
EXTREMADURA	5.795	-	287	-	5.508
Almería	-	-	-	-	-
Cádiz	153	-	-	-	153
Córdoba	3.256	-	-	-	3.256
Granada	17	-	17	-	-
Huelva	1.191	-	742	-	449
Jaén	2.011	-	-	-	2.011
Málaga	-	-	-	-	-
Sevilla	351	-	-	-	351
ANDALUCIA	6.979	-	759	-	6.220
Las Palmas	2.907	-	2.617	-	291
S.C. de Tenerife	764	-	368	-	396
CANARIAS	3.671	-	2.985	-	687
TOTAL	503.566	128	28.247	-	475.192

OTRAS PRODUCCIONES GANADERAS

14.3.1.7. LECHE Y PRODUCTOS LÁCTEOS-LECHE DE CABRA: Serie histórica la producción, consumo, precio y valor

Años	Producción total (millones de litros)	Consumo humano (millones de litros)	Consumo industrial (millones de litros)	Precio medio percibido por los ganaderos (euros/100litros)	Valor (miles de euros)
2000	438,5	17,1	421,4	43,25	189.669
2001	488,7	15,5	473,2	45,65	223.106
2002	513,1	17,6	495,5	45,76	234.802
2003	486,8	11,9	474,9	44,88	218.491
2004	479,4	11,8	467,6	48,34	231.722
2005	471,9	12,3	459,6	51,63	243.630
2006	491,7	13,1	478,7	52,60	258.653
2007	488,7	12,3	476,4	57,31	280.100
2008	490,7	7,7	483,0	60,97	299.169
2009	514,7	65,3	449,5	55,39	285.113
2010	506,6	63,3	443,4	48,99	248.183
2011	466,7	70,4	397,5	50,13	233.958

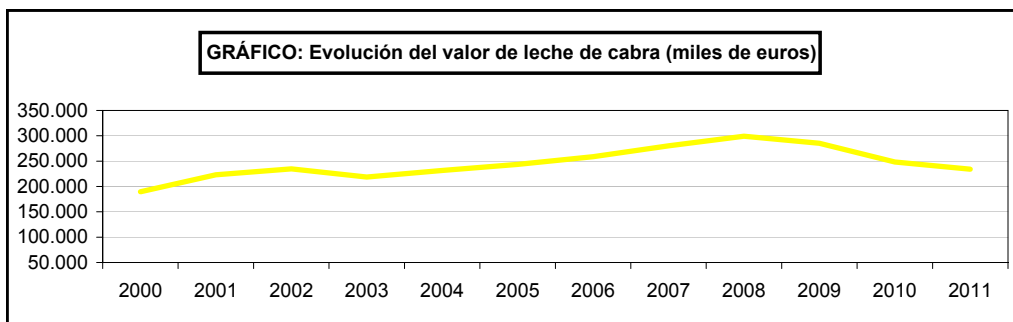
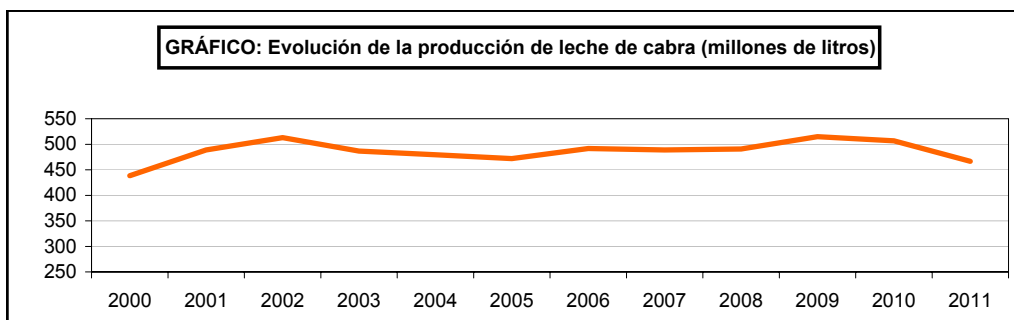

OTRAS PRODUCCIONES GANADERAS

14.3.1.8. LECHE Y PRODUCTOS LÁCTEOS-LECHE DE CABRA: Análisis provincial según producción y destino, 2011 (miles de litros)

Provincias y Comunidades Autónomas	Total	Autoconsumo		Comercializada	
		Consumo humano	Para queso	Venta directa	Venta industrias
P. DE ASTURIAS	2.000	-	900	-	1.100
CANTABRIA	-	-	-	-	-
Alava	404	4	357	-	42
Guipúzcoa	10	2	8	-	-
Vizcaya	24	2	22	-	-
PAIS VASCO	438	8	388	-	42
NAVARRA	411	341	-	-	70
LA RIOJA	889	-	31	-	858
Huesca	455	-	425	-	30
Teruel	419	-	85	-	334
Zaragoza	820	249	120	-	451
ARAGON	1.694	249	630	-	815
Barcelona	2.230	212	258	-	1.760
Girona	1.619	84	29	-	1.506
Lleida	2.772	-	2.654	-	118
Tarragona	1.154	2	17	-	1.135
CATALUÑA	7.775	298	2.958	-	4.519
BALEARES	110	-	86	-	24
Avila	15.324	117	-	-	15.207
Burgos	1.051	-	660	-	391
León	8.568	-	110	-	8.458
Palencia	427	-	-	7	420
Salamanca	1.073	17	58	2	996
Segovia	1.017	-	171	-	846
Soria	39	-	-	-	39
Valladolid	1.838	-	-	-	1.838
Zamora	4.357	-	-	-	4.357
CASTILLA Y LEON	33.693	134	999	9	32.552
MADRID	5.557	-	-	-	5.557
Albacete	11.872	-	-	-	11.872
Ciudad Real	31.487	194	1.452	-	29.841
Cuenca	3.371	0	0	-	3.370
Guadalajara	255	-	-	-	255
Toledo	11.408	274	68	111	10.956
CASTILLA-LA MANCHA	58.392	468	1.520	111	56.293
Alicante	7.864	27	3	-	7.834
Castellón	2.577	9	-	-	2.568
Valencia	1.640	9	426	-	1.205
C. VALENCIANA	12.081	44	429	-	11.608
R. DE MURCIA	30.486	135	-	-	30.351
Badajoz	3.311	-	160	-	3.151
Cáceres	19.704	-	792	-	18.912
EXTREMADURA	23.015	-	952	-	22.063
Almería	40.911	144	6.665	-	34.102
Cádiz	18.881	1.511	1.699	-	15.672
Córdoba	8.814	-	-	-	8.814
Granada	25.458	-	2.546	255	22.657
Huelva	11.361	112	346	-	10.903
Jaén	4.708	-	-	-	4.708
Málaga	59.804	777	-	-	59.027
Sevilla	32.585	37	64	33	32.452
ANDALUCIA	202.523	2.581	11.320	287	188.335
Las Palmas	58.934	1.768	24.163	589	32.414
S.C. de Tenerife	28.703	594	18.226	259	9.624
CANARIAS	87.637	2.362	42.389	848	42.038
TOTAL	466.702	6.621	62.603	1.255	396.223

OTRAS PRODUCCIONES GANADERAS

14.3.2.1. HUEVOS DE GALLINA PARA CONSUMO: Serie histórica de ponedoras, rendimiento y producción

Años	Ponedoras (miles de aves)			Rendimiento (huevos/ave)		Producción de huevos (millones de docenas)		
	Selectas	Camperas y otras	Total	Selectas	Camperas y otras	Selectas	Camperas y otras	Total
2000	42.245	4.198	46.443	262	161	922,3	56,3	978,6
2001	42.959	4.137	47.096	262	164	937,5	56,5	994,0
2002	43.066	3.852	46.919	281	182	1.007,0	58,4	1.065,4
2003	44.884	3.544	48.428	263	161	985,2	47,5	1.032,7
2004	49.092	3.341	52.433	264	163	1.081,5	45,4	1.126,9
2005	47.991	3.150	51.141	263	163	1.052,3	42,9	1.095,4
2006	48.180	2.910	51.090	262	163	1.053,9	39,6	1.093,5
2007	47.552	2.943	50.495	265	163	1.051,2	40,1	1.091,3
2008	47.647	2.348	49.995	263	163	1.042,7	31,9	1.074,7
2009	48.428	2.165	50.593	264	174	1.065,8	31,4	1.097,2
2010	48.974	2.134	51.108	265	161	1.080,1	31,4	1.111,6
2011	47.240	2.254	49.494	267	162	1.052,5	30,4	1.082,9

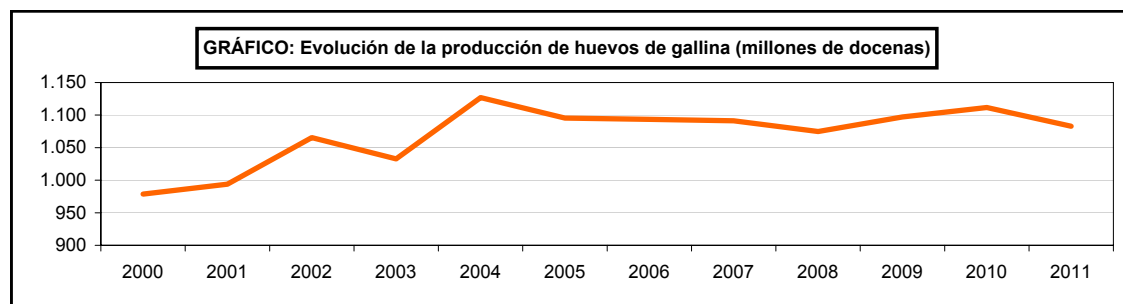
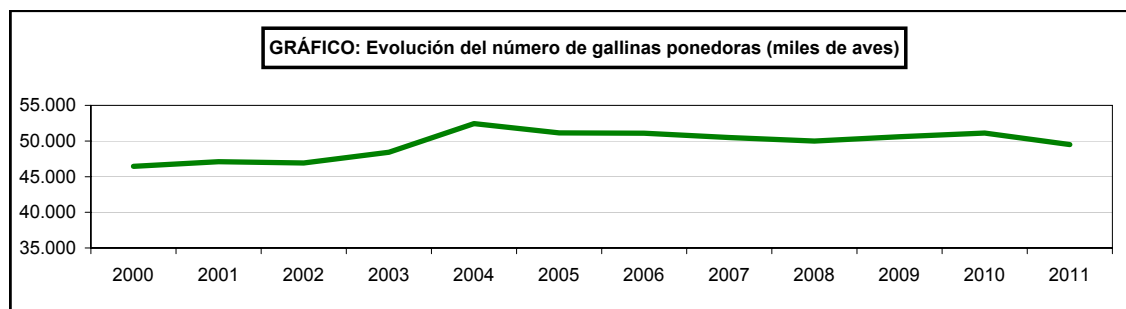

OTRAS PRODUCCIONES GANADERAS

14.3.2.2. HUEVOS PARA CONSUMO: Serie histórica de ponedoras, producción, precio, valor

Años	Huevos de otras aves para consumo				Producción huevos de todas las aves			
	Ponedoras (miles de aves)			Producción de huevos (millones de docenas)	Producción total (millones de docenas)	Precio (euros/100doc.)	Valor (miles de euros)	
	Pavas	Patas	Ocas					
2000	110	30	5	1,1	979,5	81,15	794.823	
2001	90	24	5	0,7	994,7	80,43	800.052	
2002	106	21	4	0,7	1.066,1	76,48	815.413	
2003	73	16	4	0,5	1.033,0	93,61	966.991	
2004	36	15	3	0,4	1.127,3	93,07	1.049.095	
2005	121	124	5	1,1	1.096,5	92,52	1.014.519	
2006	25	8	1	0,2	1.093,7	75,33	823.875	
2007	21	7	4	0,2	1.091,5	92,80	1.012.880	
2008	18	6	4	0,2	1.074,8	92,12	990.180	
2009	19	4	1	0,1	1.097,2	101,11	1.109.357	
2010	21	4	1	0,1	1.097,2	83,47	915.833	
2011	19	4	1	0,1	1.083,1	87,94	952.462	

⁽¹⁾ Huevos con cáscara para consumo e incubación.

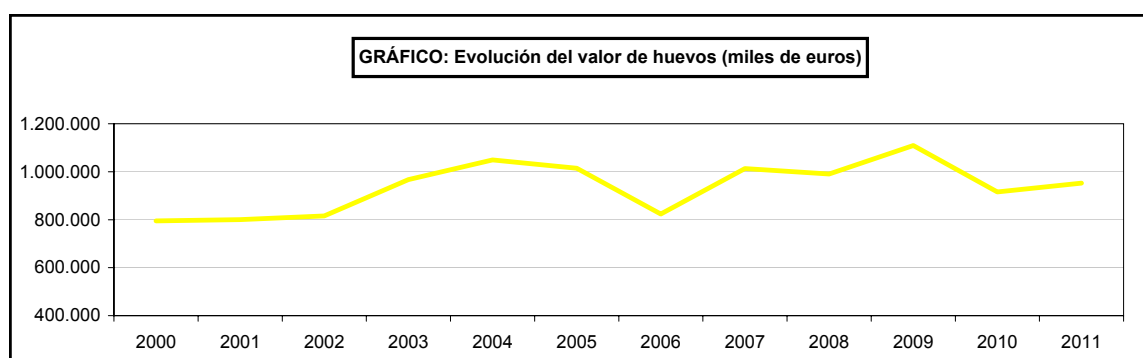
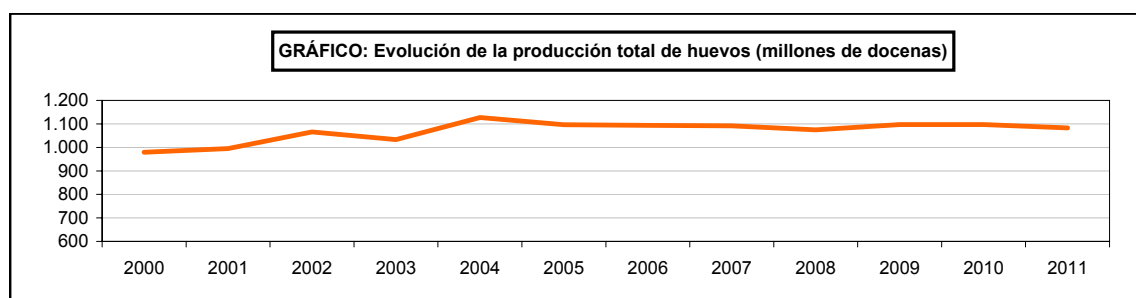
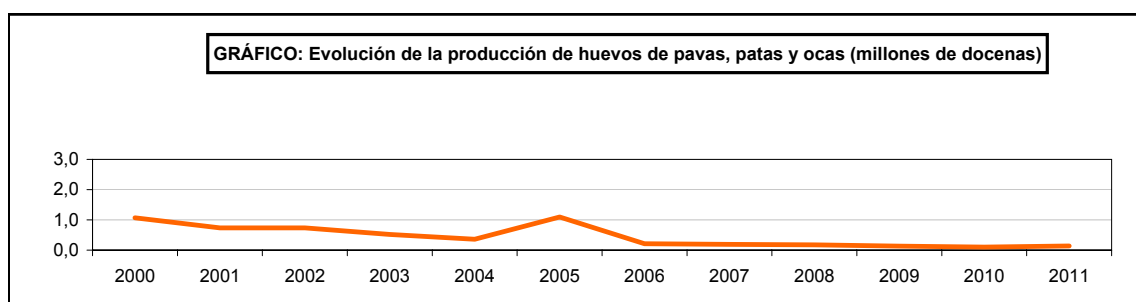

OTRAS PRODUCCIONES GANADERAS

14.3.2.3. HUEVOS: Análisis provincial del número de ponedoras, 2011

Provincias y Comunidades Autónomas	Gallinas			Pavas	Patas	Ocas	Total
	Selectas	Camperas	Total				
A Coruña	282.354	351.069	633.423	283	645	28	634.379
Lugo	433.433	153.724	587.157	-	-	-	587.157
Ourense	785.264	81.123	866.387	495	1.046	475	868.403
Pontevedra	379.607	560.723	940.330	1.678	920	-	942.928
GALICIA	1.880.658	1.146.639	3.027.297	2.456	2.611	503	3.032.867
P. DE ASTURIAS	180.000	100.000	280.000	-	-	-	280.000
CANTABRIA	106.979	3.309	110.288	80	689	207	111.264
Álava	243.000	14.200	257.200	-	-	-	257.200
Guipúzcoa	345.840	9.021	354.861	-	-	-	354.861
Vizcaya	507.000	54.390	561.390	-	-	-	561.390
PAÍS VASCO	1.095.840	77.611	1.173.451	-	-	-	1.173.451
NAVARRA	755.000	35.600	790.600	-	-	-	790.600
LA RIOJA	124.430	16.275	140.705	-	-	-	140.705
Huesca	1.342.343	-	1.342.343	-	-	4	1.342.347
Teruel	94.492	-	94.492	-	-	-	94.492
Zaragoza	2.850.404	100.000	2.950.404	-	-	-	2.950.404
ARAGÓN	4.287.239	100.000	4.387.239	-	-	4	4.387.243
Barcelona	500.043	2.743	502.786	-	-	-	502.786
Girona	269.988	2.773	272.761	-	-	-	272.761
Lleida	1.599.416	1.347	1.600.763	-	-	-	1.600.763
Tarragona	1.812.604	49.044	1.861.648	-	-	-	1.861.648
CATALUÑA	4.182.051	55.907	4.237.958	-	-	-	4.237.958
BALEARES	290.631	14.532	305.163	-	-	-	305.163
Ávila	189.698	2.902	192.600	-	-	-	192.600
Burgos	1.537.309	1.315	1.538.624	-	-	-	1.538.624
León	172.500	115.000	287.500	20	25	18	287.563
Palencia	546.305	110	546.415	-	-	-	546.415
Salamanca	143.000	1.600	144.600	-	-	-	144.600
Segovia	1.529.284	30.000	1.559.284	-	-	-	1.559.284
Soria	62.500	3.000	65.500	-	-	-	65.500
Valladolid	5.056.013	361	5.056.374	-	-	-	5.056.374
Zamora	-	10.000	10.000	-	-	-	10.000
CASTILLA Y LEÓN	9.236.609	164.288	9.400.897	20	25	18	9.400.960
MADRID	1.547.922	-	1.547.922	-	-	-	1.547.922
Albacete	41.526	-	41.526	-	-	-	41.526
Ciudad Real	157.000	24.250	181.250	50	-	-	181.300
Cuenca	1.436.332	-	1.436.332	-	-	-	1.436.332
Guadalajara	5.495.014	50	5.495.064	-	-	-	5.495.064
Toledo	5.502.650	229.277	5.731.927	-	-	-	5.731.927
CASTILLA-LA MANCHA	12.632.522	253.577	12.886.099	50	-	-	12.886.149
Alicante	266.771	5.992	272.763	-	-	-	272.763
Castellón	339.033	-	339.033	-	-	-	339.033
Valencia	3.570.187	76.100	3.646.287	-	-	-	3.646.287
C. VALENCIANA	4.175.991	82.092	4.258.083	-	-	-	4.258.083
R. DE MURCIA	827.207	19.740	846.947	3.650	171	135	850.903
Badajoz	1.220.000	20.000	1.240.000	-	-	-	1.240.000
Cáceres	21.000	25.000	46.000	-	-	-	46.000
EXTREMADURA	1.241.000	45.000	1.286.000	-	-	-	1.286.000
Almería	54.037	1.085	55.122	-	-	-	55.122
Cádiz	457.000	57.000	514.000	13.000	450	50	527.500
Córdoba	271.905	-	271.905	-	-	-	271.905
Granada	105.872	4.307	110.179	-	-	-	110.179
Huelva	121.040	230	121.270	-	-	-	121.270
Jaén	78.529	-	78.529	-	-	-	78.529
Málaga	332.878	-	332.878	-	-	-	332.878
Sevilla	1.694.631	1.510	1.696.141	-	-	-	1.696.141
ANDALUCÍA	3.115.892	64.132	3.180.024	13.000	450	50	3.193.524
Las Palmas	786.163	15.462	801.625	-	-	-	801.625
S.C. de Tenerife	773.627	60.280	833.907	-	-	-	833.907
CANARIAS	1.559.790	75.742	1.635.532	-	-	-	1.635.532
ESPAÑA	47.239.761	2.254.443	49.494.204	19.256	3.946	917	49.518.323

OTRAS PRODUCCIONES GANADERAS

14.3.2.4. HUEVOS: Análisis provincial de producción (miles de docenas), 2011

Provincias y Comunidades Autónomas	Gallinas			Pavas	Patas	Ocas	Total
	Selectas	Camperas	Total				
A Coruña	5.647	4.901	10.548	1	7	0,1	10.556
Lugo	8.669	1.633	10.302	-	-	-	10.302
Ourense	15.051	1.014	16.065	2	10	2	16.080
Pontevedra	8.541	7.476	16.017	10	9	-	16.036
GALICIA	37.908	15.024	52.932	14	26	2	52.974
P. DE ASTURIAS	3.600	1.125	4.725	-	-	-	4.725
CANTABRIA	2.407	52	2.459	-	9	1	2.470
Álava	5.468	225	5.692	-	-	-	5.692
Guipúzcoa	7.781	150	7.932	-	-	-	7.932
Vizcaya	11.408	907	12.314	-	-	-	12.314
PAÍS VASCO	24.656	1.282	25.938	-	-	-	25.938
NAVARRA	18.372	445	18.817	-	-	-	18.817
LA RIOJA	2.903	251	3.154	-	-	-	3.154
Huesca	28.525	-	28.525	-	-	-	28.525
Teruel	2.142	-	2.142	-	-	-	2.142
Zaragoza	67.043	1.625	68.668	-	-	-	68.668
ARAGÓN	97.710	1.625	99.335	-	-	-	99.335
Barcelona	12.376	43	12.419	-	-	-	12.419
Girona	6.682	44	6.726	-	-	-	6.726
Lleida	39.586	21	39.607	-	-	-	39.607
Tarragona	44.862	777	45.638	-	-	-	45.638
CATALUÑA	103.506	885	104.391	-	-	-	104.391
BALEARES	6.539	157	6.697	-	-	-	6.697
Ávila	4.268	48	4.317	-	-	-	4.317
Burgos	34.589	19	34.608	-	-	-	34.608
León	3.853	1.696	5.549	-	-	-	5.549
Palencia	12.292	2	12.293	-	-	-	12.293
Salamanca	3.218	23	3.241	-	-	-	3.241
Segovia	31.860	400	32.260	-	-	-	32.260
Soria	1.406	46	1.453	-	-	-	1.453
Valladolid	111.654	5	111.658	-	-	-	111.658
Zamora	-	167	167	-	-	-	167
CASTILLA Y LEÓN	203.139	2.406	205.545	-	-	-	205.545
MADRID	33.796	-	33.796	-	-	-	33.796
Albacete	900	-	900	-	-	-	900
Ciudad Real	3.205	287	3.492	-	-	-	3.493
Cuenca	31.121	-	31.121	-	-	-	31.121
Guadalajara	119.059	1	119.059	-	-	-	119.059
Toledo	121.058	2.293	123.351	-	-	-	123.351
CASTILLA-LA MANCHA	275.343	2.581	277.923	-	-	-	277.923
Alicante	5.113	60	5.173	-	-	-	5.173
Castellón	7.628	-	7.628	-	-	-	7.628
Valencia	81.494	1.827	83.321	-	-	-	83.321
C. VALENCIANA	94.236	1.886	96.122	-	-	-	96.122
R. DE MURCIA	18.130	281	18.411	20	2	-	18.434
Badajoz	26.942	200	27.142	-	-	-	27.142
Cáceres	438	250	688	-	-	-	688
EXTREMADURA	27.379	450	27.829	-	-	-	27.829
Almería	1.171	11	1.182	-	-	-	1.182
Cádiz	10.092	618	10.710	55	5	0	10.769
Córdoba	5.891	-	5.891	-	-	-	5.891
Granada	2.356	65	2.421	-	-	-	2.421
Huelva	2.522	4,8	2.526	-	-	-	2.526
Jaén	1.963	-	1.963	-	-	-	1.963
Málaga	6.000	-	6.000	-	-	-	6.000
Sevilla	38.094	23	38.117	-	-	-	38.117
ANDALUCÍA	68.089	721	68.810	55	5	-	68.870
Las Palmas	17.034	258	17.291	-	-	-	17.291
S.C. de Tenerife	17.766	1.005	18.771	-	-	-	18.771
CANARIAS	34.800	1.262	36.062	-	-	-	36.062
ESPAÑA	1.052.513	30.434	1.082.947	89	43	4	1.083.082

OTRAS PRODUCCIONES GANADERAS

14.3.3.1. LANA: Serie histórica de animales esquilados, producción

Años	Número de animales esquilados (miles)				
	Lanas blancas			Negras	Total
	Finas	Entrefinas	Bastas		
2000	2.881	11.478	4.330	197	18.885
2001	2.959	11.768	3.952	179	18.858
2002	2.889	11.364	4.111	163	18.528
2003	2.723	10.588	4.268	166	17.745
2004	3.088	10.564	4.564	158	18.374
2005	3.057	10.710	4.216	136	18.119
2006	3.169	9.988	4.067	137	17.361
2007	2.783	10.192	3.565	120	16.661
2008	2.683	9.437	3.873	112	16.105
2009	3.404	8.614	3.189	124	15.331
2010	2.460	9.083	3.116	126	14.786
2011	2.409	8.218	3.084	120	13.830

Años	Producción de lana (toneladas)				
	Lanas blancas			Negras	Total
	Finas	Entrefinas	Bastas		
2000	6.060	18.656	7.094	294	32.104
2001	6.169	18.873	6.562	277	31.881
2002	6.048	18.588	6.855	245	31.736
2003	5.807	17.115	7.176	243	30.341
2004	6.431	17.549	7.578	239	31.797
2005	6.336	17.347	7.008	197	30.888
2006	6.506	16.696	6.970	215	30.387
2007	5.718	16.531	6.303	184	28.736
2008	5.596	15.037	6.907	165	27.705
2009	6.795	14.262	5.798	194	27.049
2010	5.064	14.962	5.608	193	25.825
2011	4.979	11.575	5.609	170	22.334

⁽¹⁾ Lana sin lavar.

⁽²⁾ Lana sin cardar ni peinar.

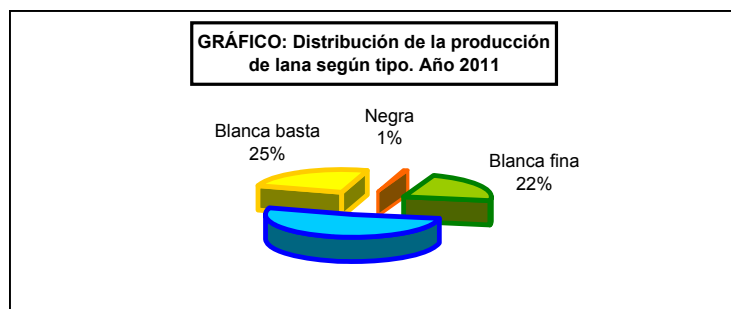
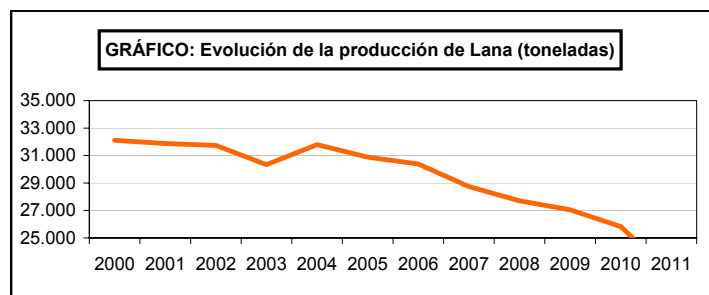
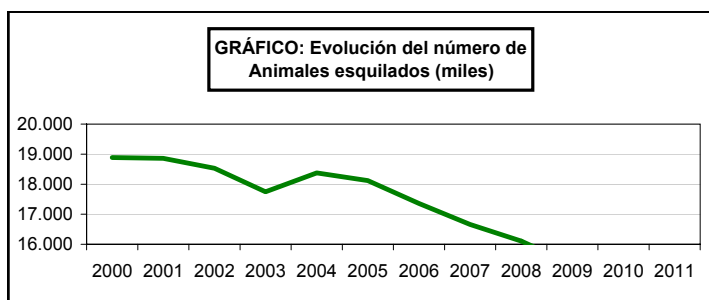

OTRAS PRODUCCIONES GANADERAS

14.3.3.2. LANA: Análisis provincial del número de animales esquilados, 2011

Provincias y Comunidades Autónomas	Lana blanca			Lana negra	Total
	Fina	Entrefina	Basta		
A Coruña	-	-	34.339	-	34.339
Lugo	-	-	58.438	-	58.438
Ourense	-	-	76.522	-	76.522
Pontevedra	-	28.302	589	-	28.891
GALICIA	-	28.302	169.888	-	198.190
P. DE ASTURIAS	-	53.473	-	-	53.473
CANTABRIA	-	-	35.104	-	35.104
Álava	-	23.461	35.931	-	59.392
Guipúzcoa	-	-	136.125	-	136.125
Vizcaya	-	-	59.662	-	59.662
PAÍS VASCO	-	23.461	231.718	-	255.179
NAVARRA	-	342.417	202.909	-	545.326
LA RIOJA	-	95.445	4.377	4.202	104.024
Huesca	-	448.963	-	1.396	450.359
Teruel	-	542.629	-	5.481	548.110
Zaragoza	-	518.631	-	10.530	529.161
ARAGÓN	-	1.510.223	-	17.407	1.527.630
Barcelona	-	108.279	-	-	108.279
Girona	-	-	85.051	-	85.051
Lleida	-	202.237	-	-	202.237
Tarragona	-	49.845	-	-	49.845
CATALUÑA	-	360.361	85.051	-	445.412
BALEARES	-	170.728	73.169	-	243.897
Ávila	421	146.838	19.325	752	167.336
Burgos	-	2.618	217.806	273	220.697
León	107.537	5.200	367.816	200	480.753
Palencia	-	-	250.765	-	250.765
Salamanca	2.000	305.330	122.910	670	430.910
Segovia	42.541	170.162	70.900	400	284.003
Soria	19.200	205.533	1.609	6.109	232.451
Valladolid	-	74.655	255.785	-	330.440
Zamora	-	230.895	409.015	19.791	659.701
CASTILLA Y LEÓN	171.699	1.141.231	1.715.931	28.195	3.057.056
MADRID	-	54.840	29.000	-	83.840
Albacete	-	467.105	-	9.533	476.638
Ciudad Real	362.777	401.670	-	9.120	773.567
Cuenca	6.000	364.364	-	4.419	374.783
Guadalajara	-	15.177	-	700	15.877
Toledo	-	453.089	-	9.247	462.336
CASTILLA-LA MANCHA	368.777	1.701.405	-	33.019	2.103.201
Alicante	-	101.944	-	-	101.944
Castellón	-	116.316	-	1.565	117.881
Valencia	-	80.877	35.713	152	116.742
C. VALENCIANA	-	299.137	35.713	1.717	336.567
R. DE MURCIA	-	284.404	88.807	16.472	389.683
Badajoz	1.262.289	315.988	83.155	1.663	1.663.095
Cáceres	432.737	581.523	31.434	2.096	1.047.790
EXTREMADURA	1.695.026	897.511	114.589	3.759	2.710.885
Almería	7.458	22.373	117.832	1.492	149.155
Cádiz	2.000	11.200	320	-	13.520
Córdoba	56.602	452.815	56.602	-	566.019
Granada	-	295.555	-	-	295.555
Huelva	-	186.866	-	-	186.866
Jaén	-	165.039	41.260	-	206.299
Málaga	-	-	-	-	-
Sevilla	107.349	120.768	26.837	13.396	268.351
ANDALUCÍA	173.409	1.254.616	242.851	14.888	1.685.765
Las Palmas	-	-	47.036	-	47.036
S.C. de Tenerife	-	-	7.400	820	8.220
CANARIAS	-	-	54.436	820	55.256
ESPAÑA	2.408.911	8.217.554	3.083.543	120.479	13.830.488

OTRAS PRODUCCIONES GANADERAS

14.3.3.3. LANA: Análisis provincial de producción, 2011 (toneladas)

Provincias y Comunidades Autónomas	Lana blanca			Lana negra	Total
	Fina	Entrefina	Basta		
A Coruña	-	-	62	-	62
Lugo	-	-	99	-	99
Ourense	-	-	153	-	153
Pontevedra	-	40	1	-	41
GALICIA	-	40	315	-	355
P. DE ASTURIAS	-	80	-	-	80
CANTABRIA	-	-	63	-	63
Álava	-	47	72	-	119
Guipúzcoa	-	-	272	-	272
Vizcaya	-	-	119	-	119
PAÍS VASCO	-	47	463	-	510
NAVARRA	-	644	312	-	956
LA RIOJA	-	169	7	6	182
Huesca	-	1	-	0	1
Teruel	-	1	-	0	1
Zaragoza	-	1	-	0	1
ARAGÓN	-	2	-	0	2
Barcelona	-	175	-	-	175
Girona	-	-	170	-	170
Lleida	-	303	-	-	303
Tarragona	-	58	-	-	58
CATALUÑA	-	537	170	-	707
BALEARES	-	324	132	-	456
Ávila	1	279	35	1	316
Burgos	-	3	338	0	341
León	323	13	772	0	1.108
Palencia	-	-	476	-	476
Salamanca	6	519	205	1	731
Segovia	119	374	135	1	629
Soria	52	275	3	7	337
Valladolid	-	170	490	-	660
Zamora	-	499	765	40	1.303
CASTILLA Y LEÓN	500	2.132	3.219	51	5.902
MADRID	-	82	44	-	126
Albacete	-	878	-	18	896
Ciudad Real	718	679	-	18	1.415
Cuenca	15	510	-	7	532
Guadalajara	-	20	-	1	21
Toledo	-	852	-	17	869
CASTILLA-LA MANCHA	733	2.938	-	61	3.732
Alicante	-	122	-	-	122
Castellón	-	127	-	2	128
Valencia	-	109	57	0	166
C. VALENCIANA	-	358	57	2	417
R. DE MURCIA	-	242	70	14	326
Badajoz	2.541	626	146	3	3.315
Cáceres	874	1.140	54	4	2.072
EXTREMADURA	3.415	1.765	200	7	5.387
Almería	15	47	259	3	324
Cádiz	4	19	1	-	23
Córdoba	125	860	102	-	1.087
Granada	-	502	-	-	502
Huelva	-	355	-	-	355
Jaén	-	231	58	-	289
Málaga	-	-	-	-	-
Sevilla	188	199	51	25	464
ANDALUCÍA	331	2.214	470	28	3.044
Las Palmas	-	-	71	-	71
S.C. de Tenerife	-	-	15	2	16
CANARIAS	-	-	85	2	87
ESPAÑA	4.979	11.575	5.609	170	22.333

OTRAS PRODUCCIONES GANADERAS

14.3.4.1. MIEL Y CERA: Serie histórica de colmenas, producción, precio, valor

Años	Número de colmenas (miles)			Producción (toneladas)		
	Movilistas	Fijistas	Total	Miel	Cera	
2000	1.939	186	2.125	28.860		2.047
2001	2.129	182	2.311	31.938		2.457
2002	2.146	131	2.277	35.722		2.837
2003	2.190	126	2.316	35.279		1.890
2004	2.247	150	2.397	34.211		2.013
2005	2.178	161	2.338	27.230		1.450
2006	2.170	175	2.345	30.661		1.522
2007	2.143	171	2.313	31.840		1.568
2008	2.195	193	2.389	30.361		1.575
2009	2.227	163	2.390	32.336		1.578
2010	2.267	171	2.438	34.550		1.649
2011	2.290	150	2.440	33.298		1.326

Años	Precios percibidos por los apicultores (euros/100kg)		Valor (miles de euros)	
	Miel	Cera	Miel	Cera
2000	205,50	231,53	59.306	4.739
2001	221,44	202,11	70.723	4.966
2002	256,89	249,14	91.767	7.067
2003	290,20	273,76	102.379	5.175
2004	272,15	278,71	93.106	5.610
2005	250,95	269,22	68.333	3.903
2006	251,62	296,60	77.211	4.546
2007	237,66	241,27	75.671	3.782
2008	264,84	303,39	80.409	4.777
2009	273,04	309,16	88.291	4.878
2010	312,09	334,40	107.827	5.514
2011	309,74	341,91	103.138	4.533

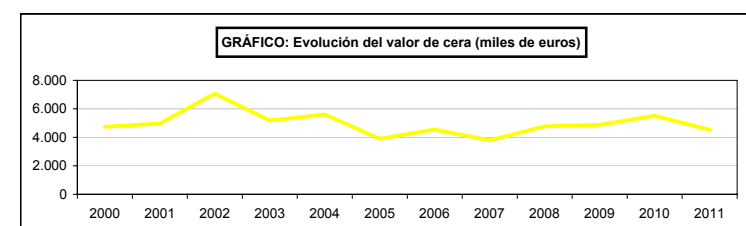
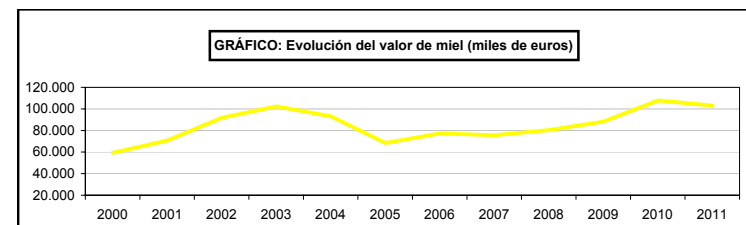
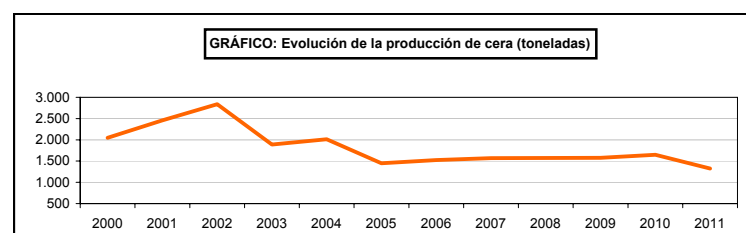
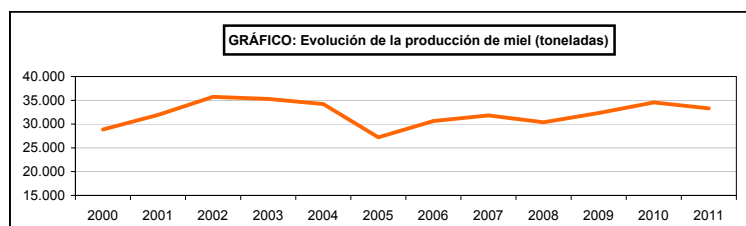
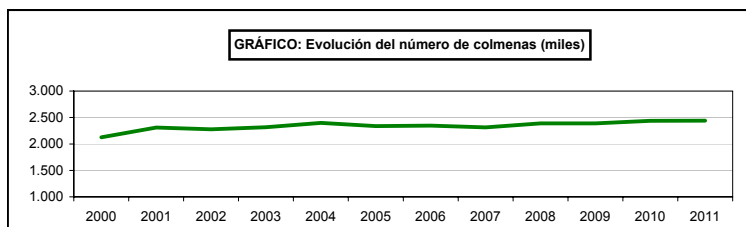

OTRAS PRODUCCIONES GANADERAS

14.3.4.2. MIEL Y CERA: Análisis provincial del número de colmenas, 2011

Provincias y Comunidades Autónomas	Miel			Cera		
	Colmenas movilizadas	Colmenas fijistas	Total	Colmenas movilizadas	Colmenas fijistas	Total
A Coruña	11.409	1.328	12.737	11.409	1.328	12.737
Lugo	30.058	6.518	36.576	30.058	6.518	36.576
Ourense	28.123	132	28.255	28.123	132	28.255
Pontevedra	6.635	4.906	11.541	6.635	4.906	11.541
GALICIA	76.225	12.884	89.109	76.225	12.884	89.109
P. DE ASTURIAS	28.000	-	28.000	28.000	-	28.000
CANTABRIA	8.169	5.751	13.920	8.169	5.751	13.920
Álava	7.241	-	7.241	7.241	-	7.241
Guipúzcoa	7.785	-	7.785	7.785	-	7.785
Vizcaya	10.929	-	10.929	10.929	-	10.929
PAÍS VASCO	25.955	-	25.955	25.955	-	25.955
NAVARRA	10.527	1.722	12.249	10.527	1.722	12.299
LA RIOJA	12.137	4.034	16.171	12.137	4.034	16.171
Huesca	25.956	-	25.956	25.956	-	25.956
Teruel	24.324	-	24.324	24.324	-	24.324
Zaragoza	38.984	-	38.984	38.984	-	38.984
ARAGÓN	89.264	-	89.264	89.264	-	89.264
Barcelona	12.429	4.497	16.926	12.429	4.497	16.926
Girona	11.913	3.595	15.508	11.913	3.595	15.508
Lleida	19.636	11.612	31.248	19.636	11.612	31.248
Tarragona	30.936	6.684	37.620	30.936	6.684	37.620
CATALUÑA	74.914	26.388	101.302	74.914	26.388	101.302
BALEARES	8.081	1.939	10.020	8.081	1.939	10.020
Ávila	3.869	3.627	7.496	3.869	3.627	7.496
Burgos	24.564	90	24.654	24.564	90	24.654
León	38.415	150	38.565	38.415	150	38.565
Palencia	10.980	250	11.230	10.980	250	11.230
Salamanca	220.000	14.000	234.000	220.000	14.000	234.000
Segovia	8.634	-	8.634	8.634	-	8.634
Soria	16.983	-	16.983	16.983	-	16.983
Valladolid	2.766	9	2.775	2.766	9	2.775
Zamora	30.794	-	30.794	30.794	-	30.794
CASTILLA Y LEÓN	357.005	18.126	375.131	357.005	18.126	375.131
MADRID	6.242	2.480	8.722	6.242	2.350	8.592
Albacete	35.450	395	35.845	35.450	395	35.845
Ciudad Real	21.925	8.772	30.697	21.925	8.772	30.697
Cuenca	45.000	8.500	53.500	45.000	8.500	53.500
Guadalajara	32.912	50	32.962	32.912	50	32.962
Toledo	23.278	281	23.559	23.278	281	23.559
CASTILLA-LA MANCHA	158.565	17.998	176.563	158.565	17.998	176.563
Alicante	60.830	1.408	62.238	60.830	1.408	62.238
Castellón	88.110	-	88.110	88.110	-	88.110
Valencia	247.107	-	247.107	247.107	300	247.407
C. VALENCIANA	396.047	1.408	397.455	396.047	1.708	397.755
R. DE MURCIA	71.105	-	71.105	71.105	-	71.105
Badajoz	250.222	5.458	255.680	250.222	5.458	255.680
Cáceres	197.106	18.564	215.670	197.106	18.564	215.670
EXTREMADURA	447.328	24.022	471.350	447.328	24.022	471.350
Almería	121.249	1.033	122.282	121.249	1.033	122.282
Cádiz	12.000	15.000	27.000	12.000	15.000	27.000
Córdoba	46.825	-	46.825	46.825	-	46.825
Granada	45.671	2.356	48.027	45.671	2.356	48.027
Huelva	67.813	4.769	72.582	67.813	4.769	72.582
Jaén	33.499	2.822	36.321	32.680	2.655	35.335
Málaga	67.450	-	67.450	67.450	-	67.450
Sevilla	94.315	7.210	101.525	94.315	7.210	101.525
ANDALUCÍA	488.822	33.190	522.012	488.003	33.023	521.026
Las Palmas	10.218	-	10.218	10.218	-	10.218
S.C. de Tenerife	21.172	-	21.172	15.266	-	15.266
CANARIAS	31.390	-	31.390	25.484	-	25.484
ESPAÑA	2.289.776	149.942	2.439.718	2.283.051	149.995	2.433.046

OTRAS PRODUCCIONES GANADERAS

14.3.4.3. MIEL Y CERA: Análisis provincial de producción, 2011 (toneladas)

Provincias y Comunidades Autónomas	Miel			Cera		
	Colmenas movilizadas	Colmenas fijistas	Total	Colmenas movilizadas	Colmenas fijistas	Total
A Coruña	183	9	192	8	1	9
Lugo	451	33	483	21	3	24
Ourense	422	1	423	20	0	20
Pontevedra	100	20	119	5	2	7
GALICIA	1.155	62	1.217	53	6	59
P. DE ASTURIAS	364	-	364	17	-	17
CANTABRIA	22	53	75	1	2	4
Álava	101	-	101	2	-	2
Guipúzcoa	86	-	86	2	-	2
Vizcaya	126	-	126	3	-	3
PAÍS VASCO	313	-	313	8	-	8
NAVARRA	115	12	127	2	1	2
LA RIOJA	206	36	243	7	2	10
Huesca	196	-	196	13	-	13
Teruel	136	-	136	16	-	16
Zaragoza	287	-	287	29	-	29
ARAGÓN	619	-	619	58	-	58
Barcelona	354	62	416	8	1	9
Girona	360	55	415	8	1	10
Lleida	501	160	660	11	3	14
Tarragona	905	90	995	22	2	23
CATALUÑA	2.120	367	2.487	49	7	56
BALEARES	81	19	100	2	1	3
Ávila	101	44	144	2	1	3
Burgos	295	0	295	10	0	10
León	519	1	520	13	0	13
Palencia	198	2	199	3	0	3
Salamanca	2.200	56	2.256	92	6	98
Segovia	112	-	112	6	-	6
Soria	170	0	170	5	0	5
Valladolid	65	0	65	3	0	3
Zamora	462	-	462	15	-	15
CASTILLA Y LEÓN	4.121	103	4.223	150	7	157
MADRID	125	30	155	4	2	7
Albacete	780	5	785	28	0	29
Ciudad Real	420	82	502	22	6	28
Cuenca	675	85	760	27	3	30
Guadalajara	395	1	395	13	0	13
Toledo	233	2	235	7	0	7
CASTILLA-LA MANCHA	2.502	174	2.677	97	9	107
Alicante	1.095	11	1.106	40	1	40
Castellón	1.234	-	1.234	53	-	53
Valencia	4.894	0	4.894	256	0	256
C. VALENCIANA	7.222	11	7.233	348	1	349
R. DE MURCIA	1.015	-	1.015	17	-	17
Badajoz	4.029	46	4.075	250	5	256
Cáceres	2.365	149	2.514	197	19	216
EXTREMADURA	6.394	195	6.589	447	24	471
Almería	1.455	5	1.460	-	-	-
Cádiz	178	114	292	7	15	22
Córdoba	749	-	749	47	0	47
Granada	594	14	608	46	2	48
Huelva	882	33	915	27	3	30
Jaén	435	34	469	33	3	35
Málaga	1.000	-	1.000	60	-	60
Sevilla	964	63	1.027	36	3	39
ANDALUCÍA	6.256	263	6.520	255	26	281
Las Palmas	136	-	136	2	-	2
S.C. de Tenerife	533	-	533	5	-	5
CANARIAS	669	-	669	7	-	7
ESPAÑA	33.298	1.326	34.624	1.525	89	1.614

CAPITULO 15: MEDIOS DE PRODUCCIÓN

Se incluyen en este capítulo, datos sobre medios de producción (fertilizantes, plantones y semillas, maquinaria, alimentos para el ganado y cultivos forzados).

La producción de semillas clasificadas por especies y clases comprende las semillas precintadas y reprecintadas. En el caso de las semillas hortícolas no se incluye la semilla de calidad standard dado que, aunque es sometida a determinados controles oficiales, no se precinta oficialmente. En este grupo están incluidas las leguminosas para consumo humano.

Se toma como Índice de Mecanización la relación entre la suma de las potencias de tractores, motocultores y motomáquinas y las hectáreas totales de cultivos menos los barbechos, más las dedicadas a prados naturales.

El N (Nitrógeno) total, incluye el N de los nitromagnesios 20% y 22%, el de los abonos líquidos, suspensiones y otros abonos simples.

Para el cálculo del P_2O_5 total, se ha incluido el de los líquidos y las suspensiones.

Para el valor total de K_2O se ha considerado el de los abonos líquidos y el de las suspensiones.

La importancia de la utilización de medios de producción en la actividad agraria radica por un lado en su repercusión en la adopción de políticas de ordenación de la rentabilidad de la explotación agraria, y de otro en el control de los efectos que puede tener el uso de determinadas entradas (inputs), sobre el medio ambiente.

El conocimiento de datos sobre medios de producción facilita el cálculo de: Consumos Intermedios, Valor Añadido y Rentas de la citada actividad agraria.

Enlaces de interés:

Fertilizantes

<http://www.mapa.es/es/estadistica/pags/medios/fertilizantes/fertilizantes.htm>

Maquinaria agrícola

<http://www.mapa.es/es/estadistica/pags/medios/maquinaria/maquinaria.htm>

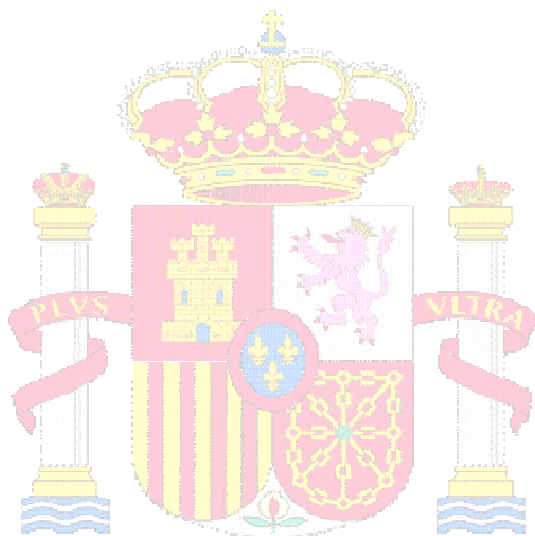

**MINISTERIO DE
AGRICULTURA, ALIMENTACIÓN
Y MEDIO AMBIENTE**

MEDIOS DE PRODUCCIÓN

15.1.1. PRODUCCIÓN SEMILLAS: Serie histórica de producción según especies y clases (Quintales métricos)

Especies y clases	2003/2004	2004/2005	2005/2006	2006/2007	2007/2008	2008/2009	2009/2010	2010/2011
CEREALES								
Trigo blando	598.161	677.025	747.380	681.574	850.269	677.207	505.065	627.328
Trigo duro	2.107.498	1.826.436	1.275.113	977.306	1.031.522	1.047.740	750.632	522.942
Cebada	955.044	1.011.764	949.288	957.845	1.061.646	847.708	665.206	608.089
Centeno	3.327	5.331	5.801	5.263	12.400	12.596	1.889	6.632
Avena	80.952	76.340	80.352	89.730	86.872	68.702	64.258	63.933
Arroz	176.499	181.147	124.915	123.198	173.485	158.798	175.039	158.890
Maíz	23.580	14.655	15.716	9.112	17.896	33.504	31.237	13.767
Sorgo	1.479	896	1.033	1.566	1.300	471	1.801	3.113
Triticale	40.910	49.678	40.568	57.908	60.609	47.234	47.195	69.273
TOTAL CEREALES	3.987.450	3.843.272	3.240.166	2.903.502	3.295.998	2.893.960	2.242.323	2.073.968
PATATA	389.318	451.251	370.666	298.391	361.985	362.064	382.533	371.867
OLEAGINOSAS								
CARTAMO	0	0	0	0	0	0	0	82
COLZA (Brassica napus oleifera)	697	599	634	1.236	437	414	2.929	4.089
GIRASOL HÍBRIDO (Helianthus annuus L.)	45.647	39.068	29.929	27.894	34.744	38.220	43.384	34.151
GIRASOL POBLACIÓN (Helianthus annuus L.)	5.568	3.478	2.578	1.810	1.755	583	2.724	2.891
GIRASOL (PARENTALES) (Helianthus annuus L.)	343	313	219	740	161	18	313	32
LINO OLEAGINOSO (Linum usitatissimum L.)	745	120	110	96	0	0	0	0
SOJA	0	0	0	0	0	0	191	184
TOTAL OLEAGINOSAS	53.000	43.578	33.470	31.776	37.097	39.235	49.541	41.430
TEXTILES								
ALGODÓN (Gossypium L.)	17.897	22.563	16.721	16.728	11.597	4.646	8.898	17.272
CÁÑAMO (Cannabis sativa L.)	95	234	0	0	0	0	0	0
TOTAL TEXTILES	17.992	22.797	16.721	16.728	11.597	4.646	8.898	17.272
GRAMINEAS FORRAJERAS								
FESTUCA ALTA (Festuca Arundinacea)	3.154	2.377	2.847	4.123	4.900	7.927	6.407	6.207
FESTUCA ROJA (Festuca Rubra l.)	0	1	0	0	0	0	0	0
POA PRATENSE (Poa pratensis L.)	0	0	0	63	0	0	0	0
POA TRIVIALIS (Poa trivialis L.)	0	0	0	76	0	0	0	0
RAY-GRASS HÍBRIDO (Lolium x Boucheanvm Kunth)	151	284	151	58	0	0	0	0
RAY-GRASS INGLÉS (Lolium Perenne L.)	43	26	1	213	0	87	164	248
RAY-GRASS ITALIANO (Lolium)	23.796	42.627	28.037	36.787	28.726	27.986	34.812	42.955
TOTAL GRAMINEAS FORRAJERAS	27.144	45.315	31.036	41.321	33.627	36.000	41.383	49.411
LEGUMINOSAS FORRAJERAS								
ALFALFA (Medicago Sativa L.)	12.401	10.393	8.875	7.232	10.126	9.621	8.289	13.704
ESPARCETA (Onopbrychis vicifolia)	101	447	1.377	954	618	188	255	798
MELILOTO (Melilotus officinalis)	0	0	2	0	0	0	0	0
TRÉBOL SUBTERRÁNEO (Trifolium subterraneum L.)	0	0	0	0	0	0	0	0
VEZA COMÚN (Vicia sativa L.)	188.855	209.013	59.063	84.180	97.748	110.460	158.806	209.919
VEZA VELLOSA (Vicia villosa Roth.)	2.460	2.404	2.294	2.215	1.046	1.964	4.661	1.048
TOTAL LEGUMINOSAS FORRAJERAS	203.817	222.257	71.611	94.581	109.538	122.233	172.010	225.470
LEGUMINOSAS GRANO								
ALTRAMUZ BLANCO (Lupinus albus L.)	24	12	0	15	0	0	0	0
GUISANTE PIENSO (Pisum sativum l. (Partim))	57.808	70.835	60.831	60.261	30.156	29.165	40.816	52.879
HABONCILLO (Vicia faba L. (Partim))	4.300	4.689	5.762	3.020	1.067	1.053	317	1.532
YEROS (Vicia ervilia L.)	2.969	1.307	1.180	407	1.086	471	1.156	696
TOTAL LEGUMINOSAS GRANO	65.101	76.843	67.773	63.703	32.310	30.690	42.288	55.107
OTRAS FORRAJERAS								
MEZCLAS FORRAJERAS Y CESPED	0	0	0	944	0	6.676	8.676	6.459
NABO FORRAJERO (Brassica napus L. var Nopobrassica RCHB)	20	0	336	1.141	0	210	216	291
REMOLACHA FORRAJERA (Beta vulgaris L.)	0	67	18	0	0	0	0	0
TOTAL OTRAS FORRAJERAS	20	67	354	2.085	0	6.886	8.892	6.750
LEGUMINOSAS CONSUMO HUMANO								
GARBANZO (Cicer arietinum L.)	2.019	1.981	1.396	2.322	1.522	583	572	947
LENTEJA (Lens culinaris Medik.)	538	113	64	436	204	184	69	236
TOTAL LEGUMINOSAS CONSUMO HUMANO	2.557	2.094	1.460	2.757	1.726	767	641	1.183
HORTICOLAS	2.861	11.024	6.091	3.728	0	725	165	0
TOTAL SEMILLAS Y PATATA	4.749.260	4.718.498	3.839.348	3.458.573	3.883.876	3.497.205	2948674,685	2842457,058

MEDIOS DE PRODUCCIÓN

15.1.1.1. Analisis provincial de la producción de semillas: CEREALES 2010/2011 (Quintales métricos)

Provincias y Comunidades Autónomas	ARROZ	AVENA	CEBADA	CENTENO	TRIGO BLANDO	TRIGO DURO	TRITICALE	MAIZ	SORGO
GALICIA					330				
PAÍS VASCO		17.810	14.800		36.029				
NAVARRA		950	53.540		92.738	955	1.725	10.500	
LA RIOJA			5.192		16.513	2.483	224		
ARAGÓN	9.462	6.101	143.340		94.350	77.881	773	2.681	
CATALUÑA	33.755	17.071	124.990		108.882	29.188	31.409	100	1.826
CASTILLA Y LEÓN		3.177	81.903	3.748	92.559	1.381	8.003		
MADRID			7.239		360				
CASTILLA-LA MANCHA		17.876	151.738	2.884	85.779	6.117	10.667		
C. VALENCIANA	27.799								
EXTREMADURA	4.764	568	3.869		6.116	14.688	7.483	486	
ANDALUCÍA	83.110	381	21.477		93.672	390.249	8.990		1.287
ESPAÑA	158.890	63.933	608.089	6.632	627.328	522.942	69.273	13.767	3.113

MEDIOS DE PRODUCCIÓN

15.1.1.2. Análisis provincial de la producción de semillas: GRANÍNEAS 2010/2011 (Quintales métricos)

Provincias y Comunidades Autónomas	FESTUCA ALTA (Festuca Arundinacea)	FESTUCA ROJA (Festuca Rubra L.)	POA PRATENSE (Poa pratensis L.)	POA TRIVIALIS (Poa trivialis L.)	RAY-GRASS HÍBRIDO (Lolium x Boucheanvm Kunth)	RAY-GRASS INGLÉS (Lolium Perenne L.)	RAY-GRASS ITALIANO (Lolium)
NAVARRA							4.299
ARAGÓN	501						4.349
CATALUÑA	5.706				248		34.307
EXTREMADURA							
ANDALUCÍA							
ESPAÑA	6.207	-	-	-	248	-	42.955

MEDIOS DE PRODUCCIÓN

15.1.1.3. Análisis provincial de la producción de semillas: LEGUMINOSAS FORRAJEAS 2010/2011 (Quintales métricos)

Provincias y Comunidades Autónomas	ALFALFA	ESPARCETA	MELILOTO	TRÉBOL SUBTERRANEO	VEZA COMÚN	VEZA VELLOSA
PAÍS VASCO					118	133
NAVARRA	477					
LA RIOJA						
ARAGÓN	3.473	455			11.523	371
CATALUÑA	9.237	344			34.770	544
CASTILLA Y LEÓN	518				78.385	
MADRID					275	
CASTILLA-LA MANCHA					82.550	
EXTREMADURA						
ANDALUCÍA					2.298	
ESPAÑA	13.704	798	-	-	209.919	1.048

MEDIOS DE PRODUCCIÓN

15.1.1.4. Análisis provincial de la producción de semillas: LEGUMINOSAS GRANO 2010/20110 (Quintales métricos)

Provincias y Comunidades Autónomas	ALTRAMUZ BLANCO	GUISANTE PIENSO	HABONCILLO	YEROS
PAÍS VASCO	-	755	79	-
NAVARRA	-	487	-	-
LA RIOJA	-	-	-	-
ARAGÓN	-	12.669	-	-
CATALUÑA	-	15.416	613	10
CASTILLA Y LEÓN	-	10.541	-	-
MADRID	-	315	-	-
CASTILLA-LA MANCHA	-	12.411	-	686
C. VALENCIANA	-	-	-	-
EXTREMADURA	-	-	-	-
ANDALUCÍA	-	284	841	-
ESPAÑA	-	52.879	1.532	696

MEDIOS DE PRODUCCIÓN

15.1.1.5. Analisis provincial de la producción de semillas: OTRAS FORRAJERAS 2010/2011 (Quintales métricos)

Provincias y Comunidades Autónomas	MEZCLAS FORRAJERAS Y CESPED	NABO FORRAJERO	REMOLACHA FORRAJERA
PAÍS VASCO	3.964	-	-
NAVARRA	4.713	-	-
LA RIOJA	-	-	-
ARAGÓN	-	161	-
CATALUÑA	-	130	-
ESPAÑA	8.676	291	-

MEDIOS DE PRODUCCIÓN

15.1.1.6. Analisis provincial de la producción de semillas: LEGUMINOSAS DE CONSUMO HUMANO 2010/2011 (Quintales métricos)

Provincias y Comunidades Autónomas	GANBANZO	LENTEJA
CASTILLA Y LEÓN	10	69
MADRID	-	-
CASTILLA-LA MANCHA	291	-
EXTREMADURA	55	-
ANDALUCÍA	217	-
ESPAÑA	572	69

MEDIOS DE PRODUCCIÓN

15.1.1.7. Analisis provincial de la producción de semillas: HORTÍCOLAS 2010/2011 (Quintales métricos)

Provincias y Comunidades Autónomas	HORTÍCOLAS
ARAGÓN	97
CATALUÑA	67
CASTILLA Y LEÓN	1
CASTILLA-LA MANCHA	–
ANDALUCÍA	–
ESPAÑA	165

MEDIOS DE PRODUCCIÓN

15.1.1.8. Analisis provincial de la producción de semillas: OLEAGINOSAS 2010/2011 (Quintales métricos)

Provincias y Comunidades Autónomas	COLZA	GIRASOL HÍBRIDO	GIRASOL POBLACIÓN	GIRASOL (PARENTALES)	LINO OLEAGINOSO
NAVARRA	-	91	-	-	-
ARAGÓN	2.835	330	-	-	-
CATALUÑA	76	1.198	405	39	-
CASTILLA Y LEÓN	-	19	-	-	-
CASTILLA-LA MANCHA	11	1.588	1.529	15	-
EXTREMADURA	-	-	-	-	-
ANDALUCÍA	7	40.158	790	260	-
ESPAÑA	2.929	43.384	2.724	313	-

MEDIOS DE PRODUCCIÓN

15.1.1.9. Analisis provincial de la producción de semillas: TEXTILES 2010/2011 (Quintales métricos)

Provincias y Comunidades Autónomas	ALGODÓN	CAÑAMO
CATALUÑA	–	–
ANDALUCÍA	8.898	–
ESPAÑA	8.898	–

MEDIOS DE PRODUCCIÓN

15.1.1.10. Analisis provincial de la producción de semillas: PATATA 2010/2011 (Quintales métricos)

Provincias y Comunidades Autónomas	PATATA (Solanum tuberosum L.)
GALICIA	–
PAÍS VASCO	84.716
NAVARRA	24.066
CASTILLA Y LEÓN	273.752
ESPAÑA	382.533

MEDIOS DE PRODUCCIÓN

15.1.2. SEMILLAS Y PLANTONES AGRÍCOLAS: Serie histórica de gastos fuera del sector en semillas y plantones Valores corrientes a precios básicos (millones de Euros) (Metodología SEC-95)

Años	Cereales	Raíces y tubérculos	Leguminosas y forrajeras	Cultivos industriales	Hortalizas	Plantones	Total
2001	290,30	70,66	19,03	101,48	53,30	364,91	899,69
2002	300,29	89,36	44,95	125,79	54,40	343,55	958,34
2003	298,57	58,26	38,06	111,49	57,50	331,80	895,69
2004	276,12	64,41	52,12	97,67	61,80	376,02	928,14
2005	246,18	54,55	34,09	83,42	61,30	431,07	910,61
2006	212,26	136,27	27,18	72,60	59,53	448,59	956,42
2007	235,84	96,67	28,69	43,20	86,23	373,18	863,82
2008	226,78	82,18	19,13	66,58	85,15	327,51	807,33
2009	207,34	83,30	24,94	57,01	88,04	305,78	766,41
2010 (A)	193,26	77,65	23,24	53,14	82,06	285,01	714,36
2011 (E)	210,12	84,42	25,27	57,78	89,22	309,89	776,71

(A) Avance

(E) Estimación

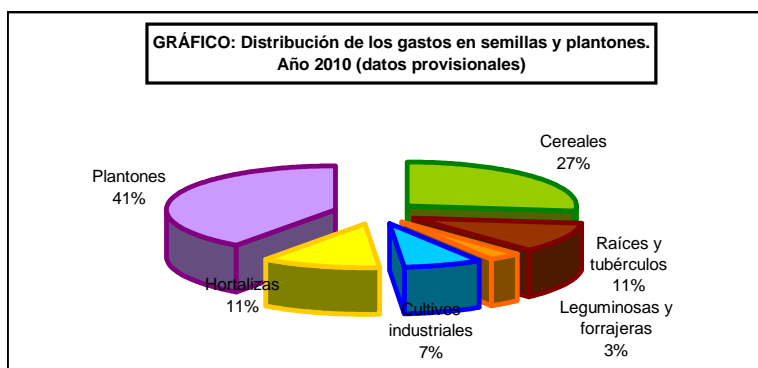
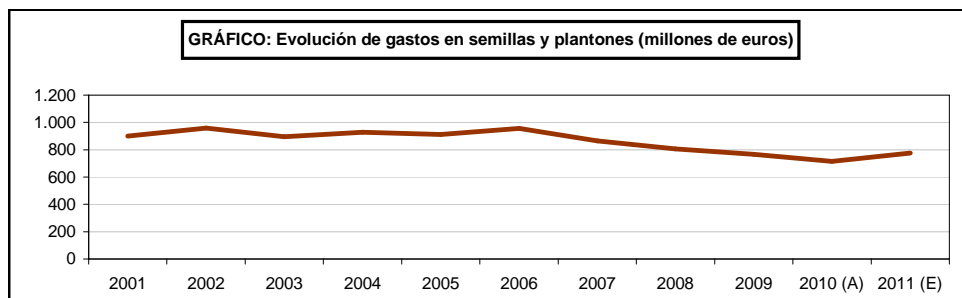

MEDIOS DE PRODUCCIÓN

15.1.3. SUPERFICIE DE MAÍZ GENÉTICAMENTE MODIFICADO⁽¹⁾: Serie histórica de variedades de maíz genéticamente modificado incluidas en el Registro de variedades comerciales (hectáreas)

Comunidades Autónomas	2000	2001	2002	2003	2004	2005	2006	2007	2008	2009	2010	2011
P. de Asturias	-	-	-	6	-	-	-	-	-	-	-	-
Cantabria	-	-	-	-	-	-	-	-	-	-	14	-
Navarra	220	80	500	1.387	2.446	2.604	2.821	5.327	5.150	4.397	4.177	4.096
La Rioja	30	-	-	-	35	41	122	4	11	8	5	21
Aragón	9.000	4.250	9.200	12.592	25.547	21.259	23.734	35.860	31.857	29.540	24.371	41.368
Cataluña	4.500	3.250	5.300	5.430	15.699	16.830	20.365	23.013	25.298	28.260	25.212	29.632
Baleares	26	-	30	6	29	29	-	3	3	92	77	51
Castilla y León	270	-	-	74	-	12	-	13	28	19	-	6
Madrid	1.970	1.940	780	1.034	1.385	155	80	193	381	130	322	418
Castilla-La Mancha	5.650	870	4.150	7.682	8.197	7.957	4.176	3.659	4.739	3.128	2.911	5.817
C. Valenciana	150	100	20	72	73	293	-	-	14	-	21	128
R. de Murcia	-	-	-	-	12	-	-	24	-	-	-	-
Extremadura	2.500	600	1.500	1.899	2.026	1.171	2.071	6.460	10.416	8.308	7.314	10.567
Andalucía	1.500	450	1.800	2.067	2.770	2.875	298	592	1.372	2.175	3.302	5.244
ESPAÑA	25.816	11.540	23.280	32.249	58.219	53.226	53.667	75.148	79.269	76.057	67.726	97.346

⁽¹⁾ Los datos han sido calculados en función de las declaraciones de venta de semilla que los productores de semilla deben facilitar a este Ministerio de acuerdo con los planes de seguimiento de cada variedad
 Incluye variedades registradas en el catálogo de la UE y APC (Autorización Provisional de Comercialización) de España
 La estimación de superficie está referida a una dosis media de 85.000 semillas/ha

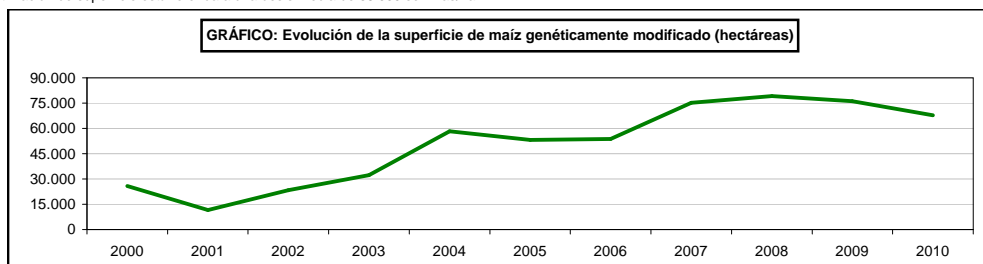

MEDIOS DE PRODUCCIÓN

15.2.1. FERTILIZANTES NITROGENADOS: Serie histórica del consumo agrícola (toneladas de N)

Años	Nitrato de cal	Nitrato de Chile	Nitratos amónico-cálcicos	Nitrato amónico	Sulfato amónico	Nitrosulfato amónico
1997	6.634	1.143	214.360	136.118	71.314	16.689
1998	6.534	1.156	235.680	134.877	72.198	18.627
1999	7.584	1.210	317.732	109.070	73.823	21.264
2000	11.160	2.201	328.201	129.634	88.723	27.451
2001	15.192	1.122	219.151	111.658	76.723	14.252
2002	9.123	1.170	179.806	92.442	89.272	14.291
2003	13.513	1.386	244.598	124.253	80.999	19.238
2004	12.749	1.188	218.125	93.437	83.609	14.262
2005	14.493	1.432	234.994	49.896	64.670	13.419
2006	14.982	1.067	232.358	51.320	90.079	14.356
2007	11.522	2.704	207.894	43.356	79.282	4.098
2008	13.575	4.541	169.449	32.853	86.706	793
2009	12.669	1.812	171.423	35.291	61.868	11.850
2010	13.174	4.501	217.920	43.595	60.557	21.545
2011	15.595	4.005	192.724	37.168	58.599	16.746

Años	Urea	Soluciones nitrogenadas	Amoniaco agrícola	Compuestos	Total (*)
1997	229.008	53.955	8.200	287.727	1.041.857
1998	264.327	47.433	5.389	324.868	1.123.755
1999	289.925	44.222	2.403	325.700	1.207.018
2000	323.084	49.874	2.825	301.178	1.279.154
2001	304.029	49.627	3.107	318.606	1.131.006
2002	277.042	41.838	2.959	296.587	1.026.546
2003	301.120	74.164	1.344	318.815	1.198.606
2004	274.286	58.780	3.616	289.205	1.072.949
2005	202.929	69.878	3.761	248.553	923.764
2006	244.112	76.272	4.001	220.354	969.783
2007	245.465	92.063	874	266.481	985.857
2008	190.697	39.346	1.317	179.748	739.757
2009	257.642	71.152	517	138.597	781.069
2010	284.542	59.379	2.371	208.583	940.984
2011	252.986	51.256	4.944	192.691	846.697

(*) El Total de N consumido incluye otros fertilizantes nitrogenados que por su escasa importancia no se detallan.

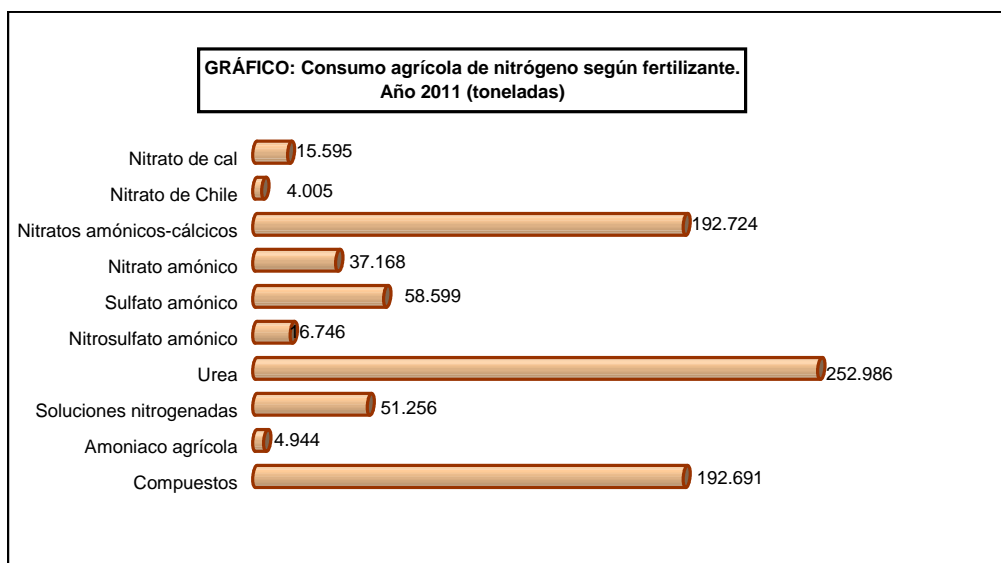
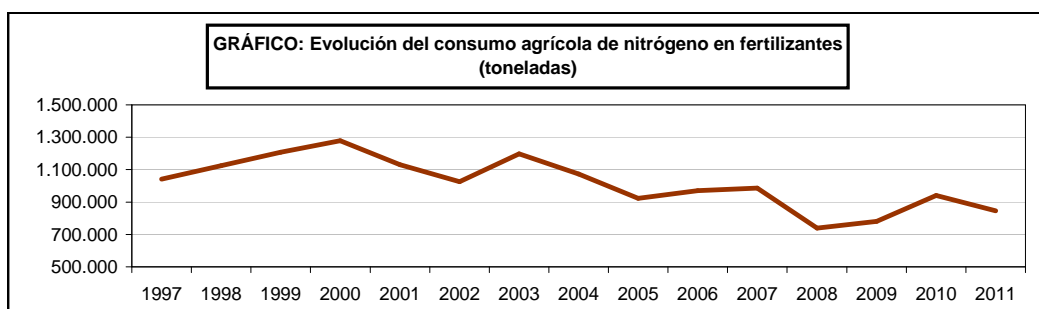

MEDIOS DE PRODUCCIÓN

15.2.2. FERTILIZANTES FOSFATADOS: Serie histórica del consumo agrícola (toneladas de P₂O₅)

Años	Superfosfato de cal	Escorias Thomas	Compuestos	Total
1997	39.056	466	504.499	559.212
1998	46.009	386	566.146	643.463
1999	42.041	168	563.932	633.865
2000	34.432	298	522.118	570.282
2001	38.723	277	541.943	610.838
2002	33.647	662	533.819	605.224
2003	35.314	233	548.385	614.385
2004	30.585	889	511.495	588.820
2005	36.566	225	441.313	513.454
2006	44.797	79	386.550	452.461
2007	42.371	46	463.145	554.382
2008	12.827	3.601	231.421	271.578
2009	10.771	2.498	241.740	264.211
2010	26.995	13	298.877	337.812
2011	54.197	2.593	292.807	362.672

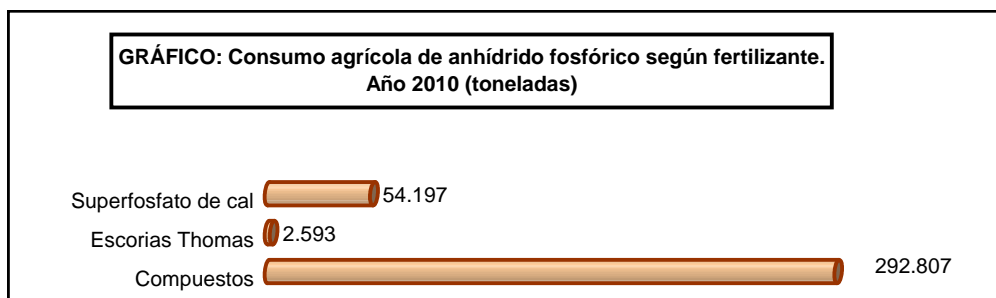
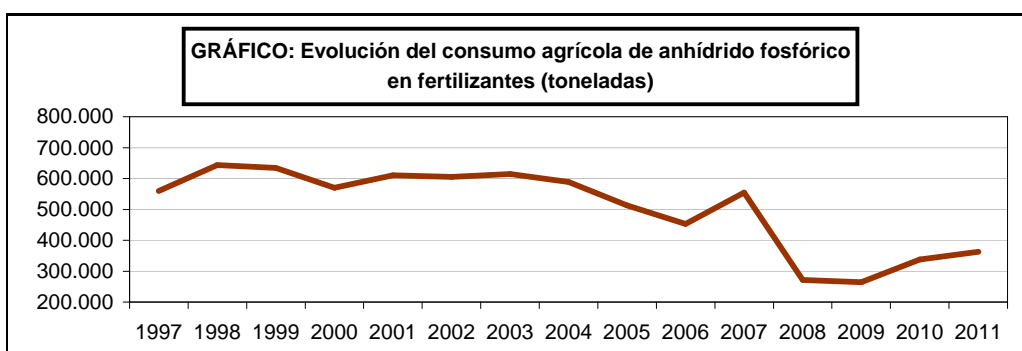

MEDIOS DE PRODUCCIÓN

15.2.3. FERTILIZANTES POTÁSICOS: Serie histórica del consumo agrícola (toneladas de K₂O)

Años	Cloruro potásico	Sulfato potásico	Compuestos	Total
1997	151.444	13.312	311.730	479.410
1998	118.671	14.166	378.259	511.039
1999	105.382	14.443	376.480	496.297
2000	115.930	13.746	345.142	474.822
2001	110.573	17.505	340.282	468.360
2002	129.593	21.161	340.386	491.138
2003	124.142	18.740	325.644	468.511
2004	170.084	20.682	301.529	492.571
2005	105.551	22.365	270.315	398.230
2006	126.596	18.477	242.661	388.187
2007	131.796	21.798	291.259	444.853
2008	89.935	19.968	209.291	319.194
2009	35.252	9.198	121.566	166.016
2010	100.102	18.294	241.187	359.583
2011	91.957	15.384	207.301	314.642

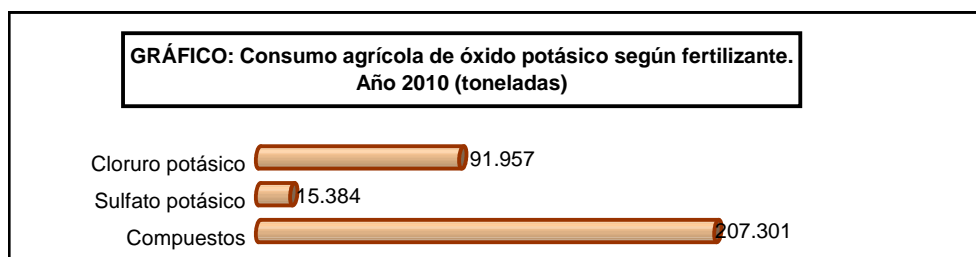
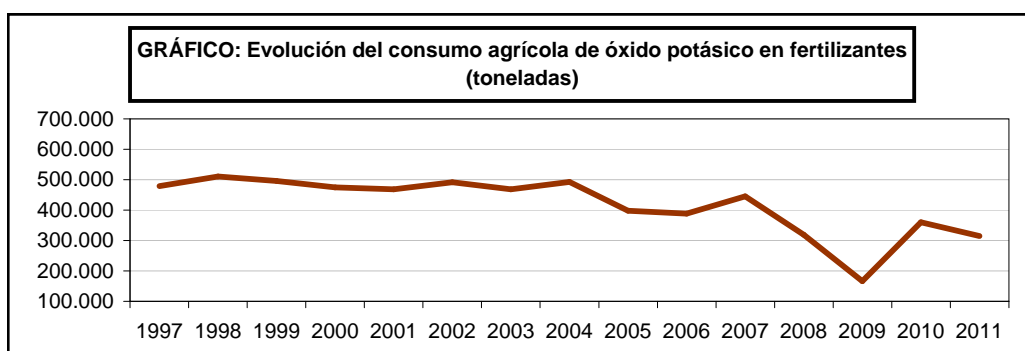

MEDIOS DE PRODUCCIÓN

15.2.4. FERTILIZANTES: Serie histórica del consumo, total y por hectárea, de superficie fertilizable

Años	Superficie fertilizable ⁽¹⁾ miles de hectáreas	Consumo de N		Consumo de P ₂ O ₅		Consumo de K ₂ O	
		Total (toneladas)	Por hectárea kg/ha	Total (toneladas)	Por hectárea kg/ha	Total (toneladas)	Por hectárea kg/ha
1997	16.767	1.041.857	62,1	559.212	33,4	479.410	28,6
1998	16.588	1.123.755	67,7	643.463	38,8	511.039	30,8
1999	16.441	1.207.018	73,4	633.865	38,6	496.297	30,2
2000	16.622	1.279.154	77,0	570.282	34,3	474.822	28,6
2001	16.197	1.131.006	69,8	610.838	37,7	468.360	28,9
2002	16.328	1.026.546	62,9	605.224	37,1	491.138	30,1
2003	16.174	1.198.606	74,6	614.385	38,0	468.511	30,6
2004	15.966	1.072.949	67,7	588.820	36,4	492.571	32,0
2005	15.755	923.764	58,9	513.454	32,6	398.230	26,3
2006	15.331	969.783	63,3	452.461	29,5	388.187	25,3
2007	14.979	985.857	65,8	554.382	37,0	444.853	29,7
2008	14.757	739.757	50,1	271.578	18,4	319.194	21,6
2009	15.402	781.069	50,7	264.211	17,2	166.016	10,8
2010	14.727	940.984	63,9	337.812	22,9	359.583	24,4
2011	14.947	846.697	56,6	362.672	24,3	314.642	21,1

⁽¹⁾ Tierras de cultivo menos barbecho, más prados naturales. Fuente de datos para el 2010 ESYRCE

(P) Los resultados son provisionales

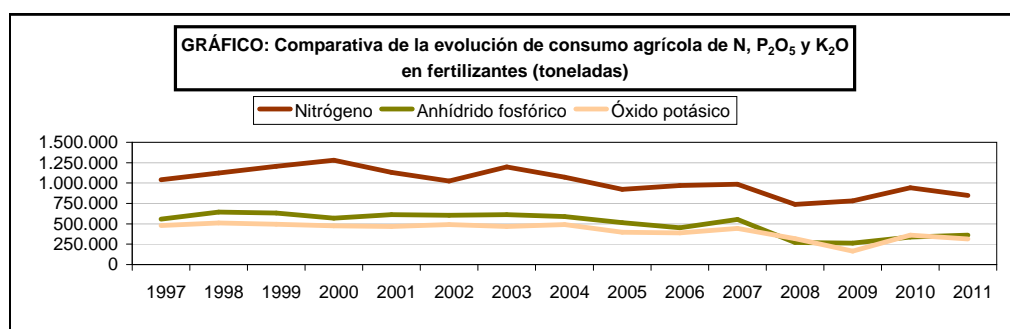
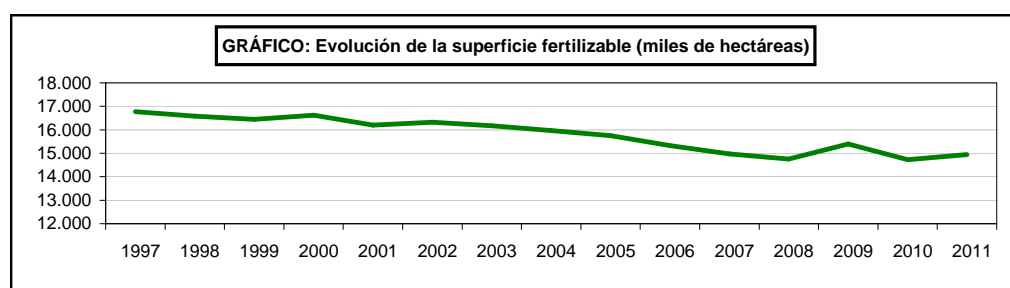

MEDIOS DE PRODUCCIÓN

15.2.5. FERTILIZANTES: Serie histórica de producción e importaciones de fertilizantes

Años	Producción			Importaciones		
	Nitrogenados miles de toneladas de N	Fosfatados miles de toneladas de P ₂ O ₅	Potásicos miles de toneladas de K ₂ O	Nitrogenados miles de toneladas de N	Fosfatados miles de toneladas de P ₂ O ₅	Potásicos miles de toneladas de K ₂ O
1997	918,5	498,0	849,0	528,8	241,1	361,5
1998	898,8	545,7	773,2	626,5	298,5	448,5
1999	951,9	536,1	826,3	569,9	263,4	391,2
2000	874,2	434,2	758,4	717,1	295,7	379,6
2001	800,4	421,9	684,1	655,6	300,4	361,3
2002	800,5	411,4	577,7	602,8	293,5	372,0
2003	835,9	409,1	669,6	697,6	319,2	371,0
2004	757,2	391,6	715,7	628,6	285,6	376,9
2005	787,7	363,9	646,7	535,9	263,5	333,4
2006	711,4	331,7	583,6	600,7	221,9	326,0
2007	701,0	395,0	623,1	587,4	250,3	340,5
2008	627,3	291,1	571,7	511,4	127,2	292,1
2009	620,2	104,3	416,7	480,7	180,9	134,9
2010	715,0	299,5	445,3	585,6	148,7	316,2
2011	718,1	262,6	611,3	543,0	199,5	305,4

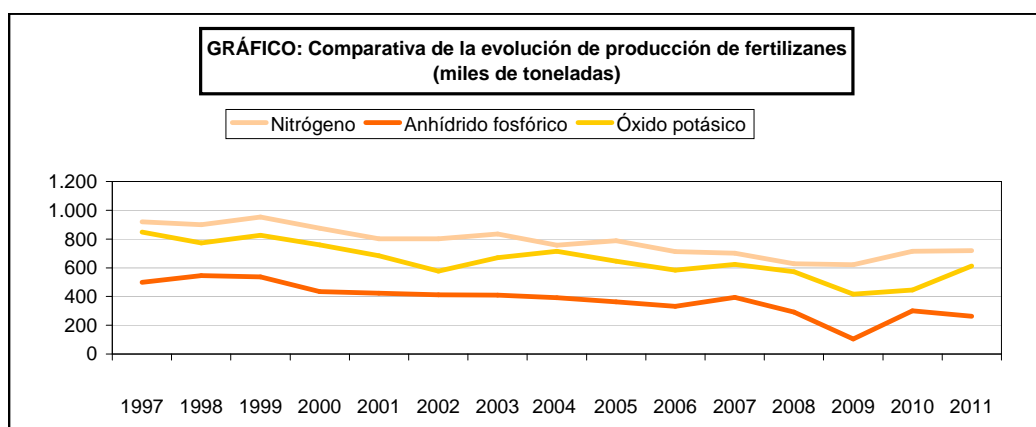

MEDIOS DE PRODUCCIÓN

15.2.6. FERTILIZANTES: Serie histórica de los precios medios anuales pagados por los agricultores (euros/100 kg)

Clases de fertilizante	Contenido de elemento fertilizante	2001	2002	2003	2004	2005	2006	2007	2008	2009	2010	2011
NITROGENADOS												
	% N											
Nitrato amónico-cálcico	20,5	15,07	15,30	14,70	14,48	14,39	18,90	22,46	27,35	-	-	-
Nitrato amónico-cálcico	26	17,35	16,91	16,49	17,64	19,41	20,66	21,38	33,27	23,82	23,30	29,99
Nitrato amónico	33,5	19,29	19,00	18,72	19,82	22,48	24,32	25,35	37,87	34,35	30,24	37,09
Nitrosulfato amónico	26	19,35	19,89	19,23	20,06	21,10	21,65	23,00	33,35	28,39	24,92	32,23
Sulfato amónico	21	11,72	11,80	11,90	12,99	14,20	14,45	15,99	26,30	21,48	18,69	23,92
Urea	46	19,45	18,86	19,56	21,66	24,77	26,78	30,03	43,15	32,73	32,00	39,24
FOSFATADOS												
	% P2O5											
Superfosfato de cal	18	13,22	13,59	14,04	14,02	15,37	15,28	16,13	26,26	23,71	18,64	21,76
POTÁSICOS												
	% K2O											
Sulfato potásico	50	30,66	30,82	30,67	31,70	39,47	36,05	36,97	61,14	67,67	58,40	58,34
DAP (Fosfato diamónico)		23,18	22,81	23,02	23,86	25,64	26,38	32,40	67,22	45,27	39,61	53,11
COMPUESTOS												
	% N-P-K											
Compuestos	0-14-7	14,54	14,37	14,34	14,94	16,21	16,15	18,51	29,87	25,41	19,99	24,66
Compuestos	7-14-7	14,72	14,46	14,90	15,28	16,62	16,55	19,24	28,74	-	-	-
Compuestos	8-15-15	17,10	16,93	16,87	16,83	18,49	19,13	22,05	39,91	32,16	27,75	34,43
Compuestos	8-24-8	17,86	17,69	17,67	18,06	19,39	19,99	25,08	47,25	39,16	32,43	36,45
Compuestos	9-18-27	20,72	20,77	20,58	20,79	21,99	22,92	23,39	38,72	38,59	33,77	42,46
Compuestos	12-24-8	20,33	20,48	19,52	20,35	21,02	21,44	24,94	42,42	39,84	32,66	37,73
Compuestos	15-15-15	20,00	19,98	19,92	20,42	21,87	22,57	25,19	47,47	40,05	34,58	40,14

MEDIOS DE PRODUCCIÓN

15.2.7. FERTILIZANTES: Serie histórica del importe de los gastos de los agricultores en las diferentes clases de fertilizantes Valores corrientes a precios básicos (millones de euros) (Metodología SEC-95)

Años	Abonos Simples				Abonos complejos	Enmiendas	Total
	Nitrogenados	Fosfatados	Potásicos	Total			
2001	451,24	32,13	44,75	528,11	533,51	107,90	1.169,51
2002	396,20	31,22	50,78	478,20	528,86	102,19	1.109,24
2003	482,67	31,14	48,57	562,38	545,02	112,63	1.220,03
2004	466,19	33,30	64,68	564,16	528,22	111,08	1.203,46
2005	455,35	34,88	50,09	540,32	487,84	104,70	1.132,86
2006	535,67	30,44	57,84	623,95	446,76	109,46	1.180,17
2007	560,91	47,88	66,55	675,34	618,53	131,73	1.425,59
2008	646,37	40,08	90,08	776,53	671,03	147,52	1.595,09
2.009,00	551,66	23,54	42,73	617,93	464,48	110,57	1.192,97
2010 (A)	657,64	28,06	50,93	736,64	553,71	131,81	1.422,15
2011 (E)	795,69	33,95	61,62	891,27	669,94	159,48	1.720,69

(A) Avance
(E) Estimación

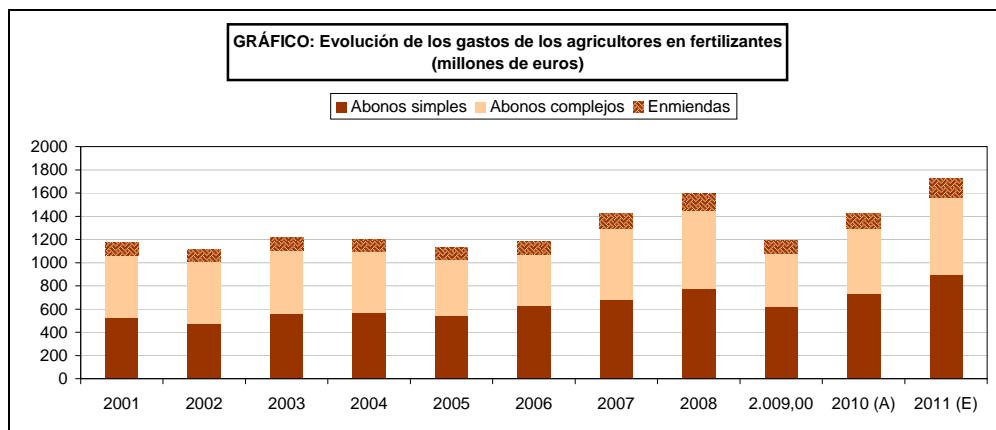

MEDIOS DE PRODUCCIÓN

15.3.1. FITOSANITARIOS: Serie histórica del consumo según clases Valores corrientes a precios básicos (millones de euros) (Metodología SEC-95)

Años	Insecticidas	Acaricidas	Nematicidas	Fungicidas	Herbicidas	Varios	Total
2001	232,49	30,46	41,61	210,52	309,68	52,07	876,83
2002	230,44	28,52	40,17	229,94	330,11	99,80	958,99
2003	219,32	24,46	30,22	206,75	286,65	91,37	858,78
2004	206,82	22,22	30,99	217,98	295,42	86,98	860,41
2005	183,45	21,42	34,66	165,89	231,32	79,42	716,17
2006	164,67	14,74	29,64	171,34	246,83	68,96	696,18
2007	175,87	13,61	26,83	172,67	245,57	59,05	693,60
2008	167,99	15,54	25,32	190,01	298,81	62,49	760,17
2009	167,62	15,40	25,06	166,69	253,01	55,07	682,84
2010 (A)	176,95	16,25	26,46	175,98	267,10	58,14	720,88
2011 (E)	174,99	16,07	26,17	174,03	264,14	57,49	712,89

(A) Avance

(E) Estimación

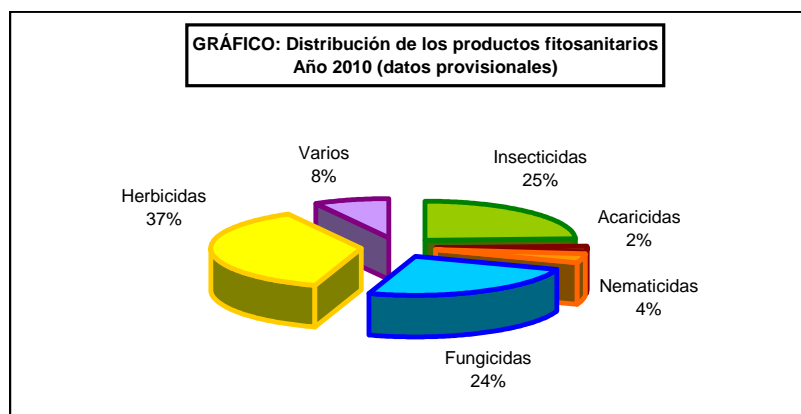
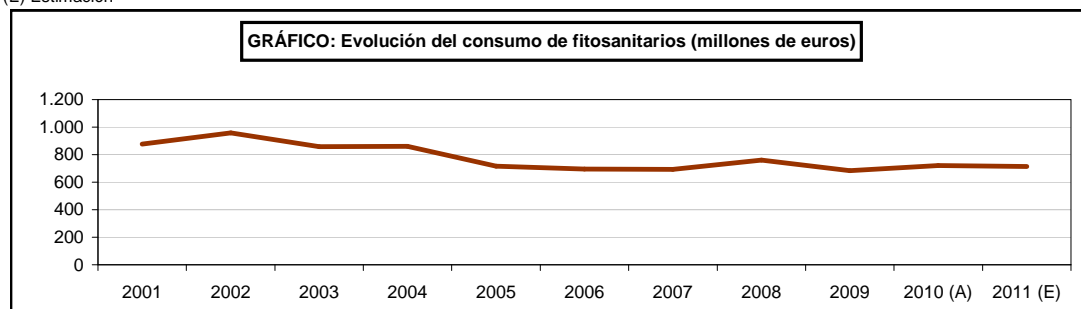

MEDIOS DE PRODUCCIÓN

15.4.1. PIENSOS: Serie histórica de precios medios anuales pagados por los agricultores (euros/100 kg)

Clase de alimento	2001	2002	2003	2004	2005	2006	2007	2008	2009	2010	2011
PIENSOS SIMPLES											
Trigo (pienso)	15,77	15,48	15,60	16,78	15,20	15,78	21,45	23,57	17,29	18,50	23,92
Cebada (pienso)	13,82	13,72	13,64	14,91	14,10	14,44	19,21	19,80	14,28	16,07	22,25
Avena (pienso)	16,37	17,11	15,60	15,81	16,24	16,52	19,71	22,27	17,66	18,08	22,98
Maíz (pienso)	15,47	15,29	15,46	17,20	15,39	16,30	20,85	21,74	16,02	18,88	25,15
Salvado de trigo	16,86	17,61	18,02	18,70	17,99	18,70	20,36	23,47	-	-	-
Harina de soja	25,33	23,44	22,96	25,82	22,53	21,34	25,18	32,66	-	-	-
Pulpa de remolacha	16,83	17,57	17,44	17,77	17,68	17,56	20,25	26,07	19,94	18,56	23,31
Alfalfa deshidratada	14,84	16,54	15,58	16,58	17,48	17,81	18,26	21,63	20,55	18,47	19,94
PIENSOS COMPUESTOS											
Aves											
Pollitas cría-recría	26,54	26,01	26,12	27,45	26,18	26,37	29,65	34,50	31,23	32,39	36,91
Gallinas ponedoras	26,16	25,79	26,44	27,64	24,94	25,26	27,90	32,58	29,89	30,86	35,44
Pollos carne	26,65	26,01	26,62	27,38	25,68	25,68	29,18	34,19	31,02	32,27	36,64
Vacuno											
Lactoreemplazantes del 20% de proteínas	130,43	140,62	135,09	138,46	144,08	146,88	160,01	172,31	162,56	163,99	174,97
Termeros cría	23,66	23,22	23,12	24,16	23,68	24,01	27,18	30,93	25,85	26,73	31,60
Termeros recría/cebo	20,40	20,58	20,24	21,17	22,44	22,94	26,05	29,52	24,57	25,47	29,86
Concentrado vacuno de leche	23,60	23,04	23,45	22,89	21,94	22,33	25,45	29,66	25,69	26,14	30,14
Concentrado vacuno de carne	23,66	23,03	22,66	22,64	21,69	22,25	24,74	28,32	23,50	23,93	28,24
Ovino y caprino											
Corderos y chivos cría	26,24	26,34	26,05	26,19	25,03	25,19	29,49	33,69	28,88	30,23	34,16
Corderos y chivos recría/engorde	23,42	23,14	22,71	23,34	22,14	22,47	25,87	30,17	25,66	26,76	30,87
Ovejas y cabras lactantes	21,21	21,29	20,92	21,31	20,65	21,45	24,97	28,85	23,94	24,40	28,63
Porcino											
Lechones	35,48	36,74	37,17	37,02	35,27	37,00	42,07	42,30	34,44	35,96	40,11
Cerdos crecimiento y cebo	21,70	21,53	21,51	22,95	21,91	22,17	25,97	30,57	23,02	24,32	29,04
Cerdas gestación y lactación	21,56	21,07	20,88	21,66	20,18	20,64	24,31	28,52	22,54	23,80	28,52

MEDIOS DE PRODUCCIÓN

15.4.2. PIENSOS: Serie histórica del importe. Valores corrientes a precios básicos (millones de euros) (Metodología SEC-95)

Años	Simples	Compuestos					Correctores	Total	
		Bovino	Ovino y caprino	Porcino	Aves	Otros			
2001	1193,03	1113,58	211,22	1989,31	1360,38	183,25	4857,75	34,47	6085,25
2002	1608,28	1196,03	220,23	2019,26	1377,65	190,58	5003,74	35,84	6647,87
2003	1539,58	1238,42	224,84	2116,37	1469,41	171,98	5221,02	35,90	6796,51
2004	1357,04	1246,77	231,58	2285,66	1528,20	171,98	5464,19	35,90	6857,13
2005	1131,90	1283,31	242,45	2418,47	1405,00	175,42	5524,64	36,62	6693,17
2006	1182,54	1267,27	237,62	2565,92	1480,52	178,90	5730,23	37,99	6950,75
2007	1710,88	1483,42	276,14	3179,76	1675,47	125,83	6740,61	44,68	8496,17
2008	1576,17	1579,05	300,04	3651,00	1946,52	117,80	7594,42	50,34	9220,93
2009	2262,32	1361,86	209,41	2632,01	1781,56	100,65	6085,48	40,34	8388,14
2010 (A)	2361,08	1421,31	218,55	2746,91	1859,33	105,04	6351,14	42,10	8754,32
2011 (E)	2750,04	1655,45	254,56	3199,43	2165,63	122,34	7397,41	49,04	10196,49

(A) Avance
(E) Estimación

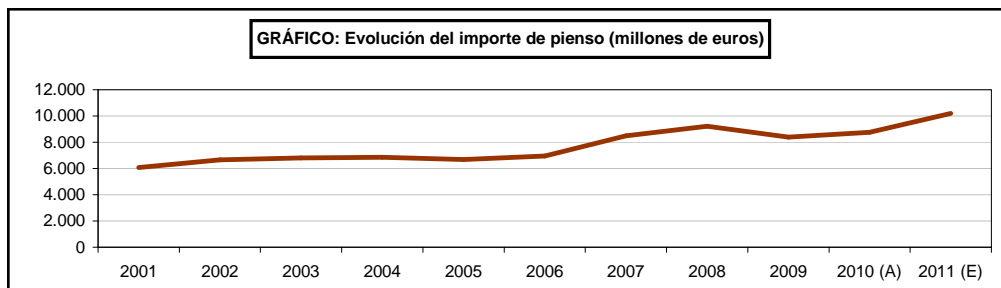

MEDIOS DE PRODUCCIÓN

15.5.1. ENERGÍA: Serie histórica del gasto en combustibles y energía eléctrica en la explotación Valores corrientes a precios básicos (millones de euros) (Metodología SEC-95)

Años	Energía eléctrica	Gasóleo	Lubricantes	Total
2001	256,57	811,58	75,00	1.143,15
2002	263,65	769,34	76,12	1.109,10
2003	273,10	796,91	75,49	1.145,50
2004	283,58	883,98	75,13	1.242,69
2005	295,79	1.096,92	74,04	1.466,74
2006	325,85	1.152,79	75,34	1.553,99
2007	379,29	951,28	67,54	1.398,11
2008	465,51	1.089,78	66,18	1.621,46
2009	519,86	735,25	65,46	1.320,58
2010 (A)	609,21	861,62	76,71	1.547,55
2011 (E)	718,69	1.016,46	90,50	1.825,66

(A) Avance

(E) Estimación

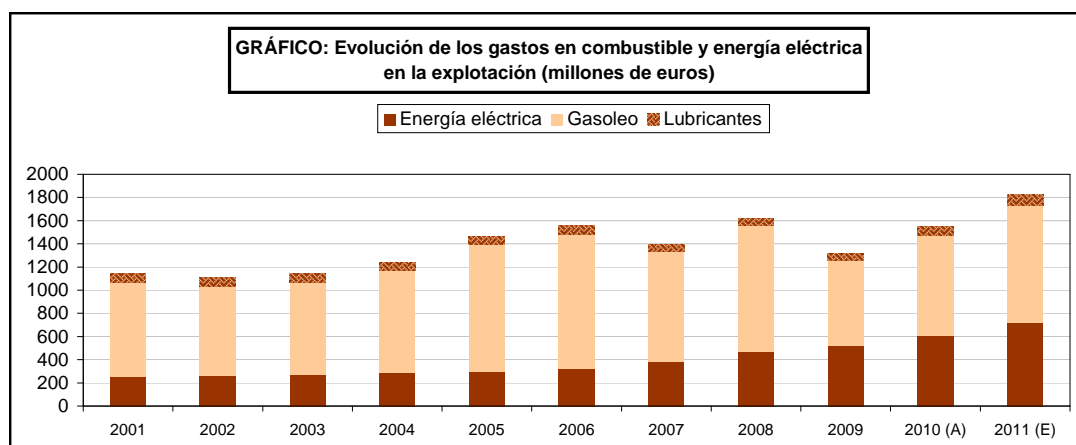

MEDIOS DE PRODUCCIÓN

15.6.1. MAQUINARIA AGRÍCOLA: Serie histórica del censo de maquinaria automotriz (a 31 de diciembre de cada año) *

Tipo de Maquinaria	2002	2003	2004	2005	2006	2007	2008	2009	2010	2011
Tractores de cadenas	32.271	32.377	32.671	32.998	33.324	33.719	33.876	33.915	33.927	34.151
Tractores de ruedas	913.782	911.276	933.927	947.810	966.898	982.324	996.564	1.004.811	1.016.023	1.024.263
Motocultores	280.509	281.168	280.850	280.817	281.336	281.471	282.210	281.873	280.515	279.105
Cosechadoras de cereales	51.501	50.454	51.073	51.373	51.684	52.047	52.274	52.042	52.178	52.301
Cosechadoras para forraje	817	889	978	1.041	1.096	1.140	1.200	1.224	1.259	1.304
Cosechadoras de remolacha	913	989	1.010	1.009	1.002	999	996	991	1.006	1.002
Cosechadoras de hortalizas	385	459	531	609	643	676	724	866	866	830
Cosechadora de algodón	1.097	1.122	1.150	1.159	1.163	1.183	1.164	1.160	1.151	1.150
Cosechadoras de viñedo	337	454	598	756	919	1.024	1.156	1.289	1.425	1.554
Otras cosechadoras	643	452	674	694	792	913	1.041	1.127	1.256	1.341
Equipos de carga	921	1.160	1.465	1.736	2.057	2.565	2.905	3.269	3.789	4.358
Tractocarrros	2.095	2.064	2.575	2.715	2.815	2.915	3.053	3.108	3.143	3.240
Otras automotrices	621	660	565	697	856	668	725	782	917	934

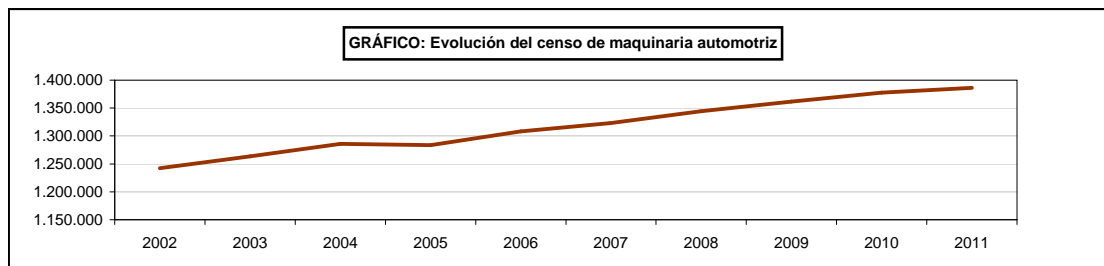

* Los datos recogidos corresponden a las inscripciones habidas en los Registros Oficiales de Maquinaria Agrícola (ROMA) regulados recientemente, mediante el Real Decreto 1013/2009, de 19 de junio, sobre caracterización y registro de la maquinaria agrícola, actualizando y complementando una antigua orden ministerial del año 1987.

MEDIOS DE PRODUCCIÓN

15.6.2. TRACTORES, MOTOCULTORES Y COSECHADORAS DE CEREALES: Serie histórica de inscripciones anuales de tractores, motocultores y cosechadoras de cereales *

Años	Tractores				Motocultores	Cosechadoras de cereales
	De ruedas		De cadenas y otros	Total		
	Nacionales	Importados				
1997	1.251	20.345	922	22.518	1.673	605
1998	1.171	22.999	866	25.036	1.358	784
1999	1.152	20.763	620	22.535	1.305	652
2000	999	18.551	482	20.032	1.220	633
2001	868	17.106	340	18.314	1.057	649
2002	728	17.071	363	18.162	830	525
2003	646	18.101	312	19.060	766	581
2004	570	18.941	370	19.881	769	620
2005	301	16.153	275	16.729	800	381
2006	281	15.946	378	16.605	570	361
2007	211	17.030	465	17.706	525	630
2008	178	15.621	330	16.129	525	463
2009	153	11.631	229	12.013	603	384
2010	121	10.217	210	10.548	463	336
2011	91	9.759	152	10.002	366	362

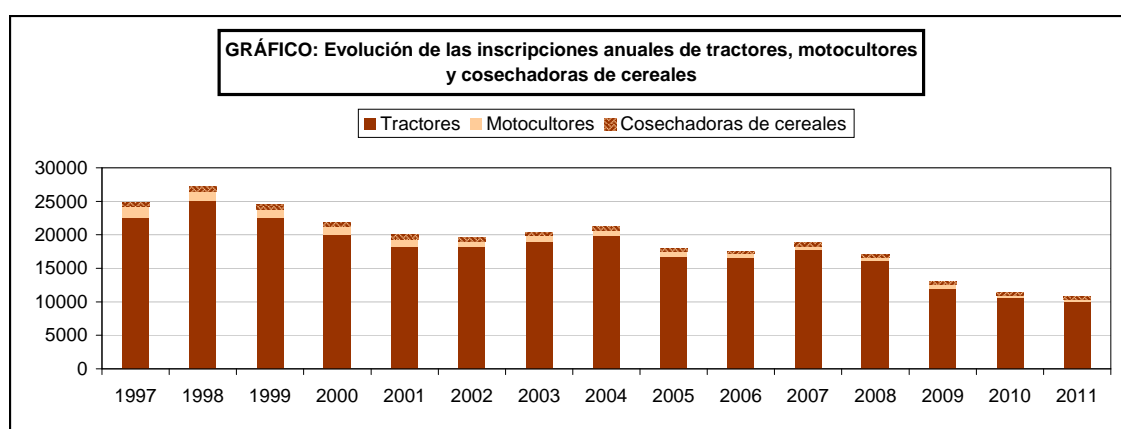

* Los datos recogidos corresponden a las inscripciones habidas en los Registros Oficiales de Maquinaria Agrícola (ROMA) regulados recientemente, mediante el Real Decreto 1013/2009, de 19 de junio, sobre caracterización y registro de la maquinaria agrícola, actualizando y complementando una antigua orden ministerial del año 1987.

MEDIOS DE PRODUCCIÓN

15.6.3. TRACTORES, MOTOCULTORES Y COSECHADORAS DE CEREALES: Serie histórica de existencias de tractores, motocultores y cosechadoras de cereales (a 31 de diciembre de cada año) *

Años	Tractores		Motocultores		Cosechadoras de cereales (automotrices)	
	Número	CV	Número	CV	Número	CV
1997	841.932	50.112.025	281.906	3.737.864	49.729	5.010.650
1998	862.140	51.833.776	282.759	3.681.159	50.087	5.136.098
1999	881.977	53.413.298	284.001	3.691.641	50.485	5.262.544
2000	899.700	54.854.877	284.944	3.702.533	51.130	5.422.548
2001	925.688	56.941.776	279.920	3.623.708	50.591	5.415.265
2002	946.053	58.464.717	280.509	3.628.915	51.501	5.583.482
2003	943.653	58.442.502	281.168	3.634.900	50.454	5.541.829
2004	966.598	60.230.020	280.580	3.592.767	51.073	5.714.204
2005	960.807	61.202.357	280.817	3.632.900	51.373	5.753.776
2006	1.000.222	62.913.964	281.336	3.639.614	51.684	5.788.608
2007	1.016.043	64.027.918	281.471	3.589.729	52.047	5.988.312
2008	1.030.440	65.466.311	282.210	3.600.965	52.274	5.727.512
2009	1.038.726	66.977.545	281.873	3.589.056	52.042	5.834.690
2010	1.049.950	67.913.256	280.515	3.564.803	52.178	5.929.351
2011	1.058.414	68.448.849	279.105	3.538.303	52.301	6.056.073

* Los datos recogidos corresponden a las inscripciones habidas en los Registros Oficiales de Maquinaria Agrícola (ROMA) regulados recientemente, mediante el Real Decreto 1013/2009, de 19 de junio, sobre caracterización y registro de la maquinaria agrícola, actualizando y complementando una antigua orden ministerial del año 1987.

MEDIOS DE PRODUCCIÓN

15.7.1. MANTENIMIENTO DE MATERIAL: Serie histórica de gastos Valores corrientes a precios básicos (millones de euros) (Metodología SEC-95)

Años	Materiales y pequeñas herramientas	Mantenimiento y reparaciones			Total
		Neumáticos	Reparaciones	Total	
2001	336,45	144,81	580,83	725,64	1.062,09
2002	333,67	169,05	604,71	773,76	1.107,43
2003	357,50	184,99	615,63	800,62	1.158,12
2004	314,79	198,93	650,94	849,87	1.164,66
2005	321,24	173,46	681,03	854,49	1.175,74
2006	316,62	226,25	703,18	929,44	1.246,06
2007	338,21	237,72	741,31	979,04	1.317,25
2008	336,39	273,06	792,58	1.065,64	1.402,03
2009	328,89	310,49	793,18	1.103,67	1.432,56
2010 (A)	329,49	311,06	794,65	1.105,71	1.435,20
2011 (E)	331,11	312,58	798,54	1.111,12	1.442,23

(A) Avance
(E) Estimación

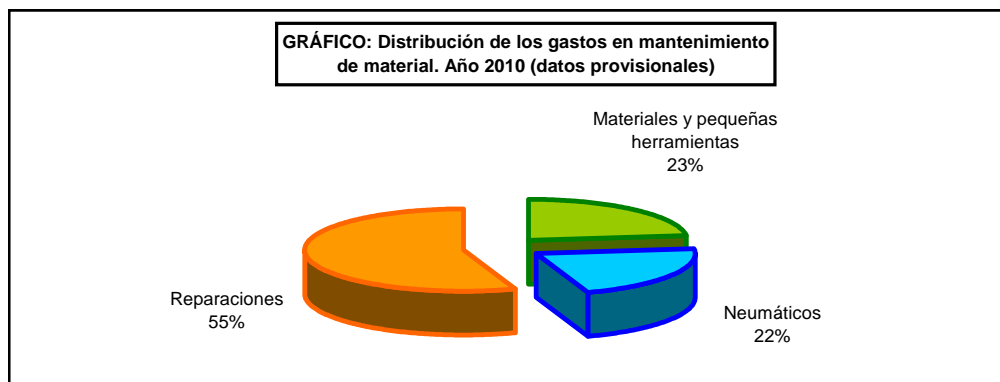
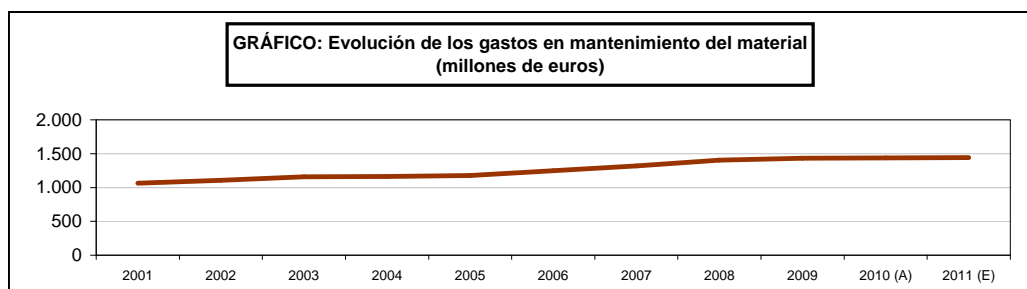

MEDIOS DE PRODUCCIÓN

15.8.1. AMORTIZACIONES: Serie histórica del importe de las amortizaciones de bienes de equipo, construcciones y plantaciones de la explotación agrícola Valores corrientes a precios básicos (millones de euros) (Metodología SEC-95)

Años	Bienes de equipo	Construcciones	Plantaciones	Total
2001	2.296,67	297,59	546,20	3.140,46
2002	2.395,17	320,89	540,84	3.256,90
2003	2.434,36	332,50	591,76	3.358,61
2004	2.564,94	345,31	600,99	3.511,24
2005	2.665,29	369,03	615,67	3.649,99
2006	2.711,51	436,63	616,75	3.764,88
2007	2.866,84	437,64	1.329,91	4.634,40
2008	3.068,60	438,61	1.312,87	4.820,08
2009	3.068,71	444,27	1.281,08	4.794,06
2010 (A)	3.118,44	454,80	1.281,03	4.854,27
2011 (E)	3.145,77	472,43	1.301,15	4.919,34

(A) Avance
(E) Estimación

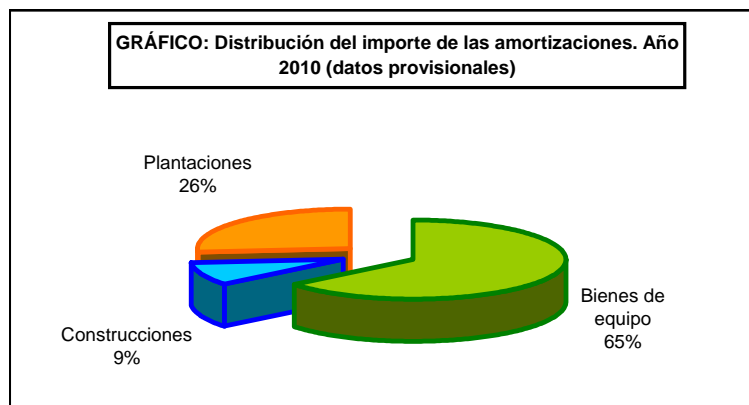
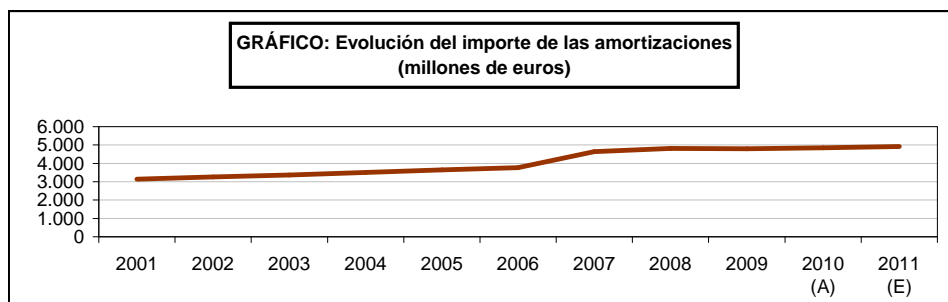

MEDIOS DE PRODUCCIÓN

15.9.1. MANTENIMIENTO DE EDIFICIOS: Serie histórica del importe Valores corrientes a precios básicos (millones de euros) (Metodología SEC-95)

Años	Bodegas	Almazaras	Construcciones ganaderas	Silos y almacenes	Otros	Total
2001	45,62	7,42	157,97	47,18	64,10	322,29
2002	49,38	7,98	170,22	50,93	69,06	347,57
2003	50,13	8,30	176,96	52,72	71,78	359,89
2004	53,03	8,62	183,44	55,07	73,84	374,00
2005	56,51	9,21	196,14	58,53	79,25	399,65
2006	66,52	10,91	232,32	69,16	93,87	472,78
2007	66,68	10,91	232,87	69,32	94,09	473,87
2008	66,83	10,90	233,40	69,48	94,31	474,92
2009	68,27	11,03	236,52	70,09	95,28	481,19
2010 (A)	69,98	11,31	242,44	71,84	97,66	493,23
2011 (E)	72,59	11,73	251,49	74,52	101,31	511,64

(A) Avance

(E) Estimación

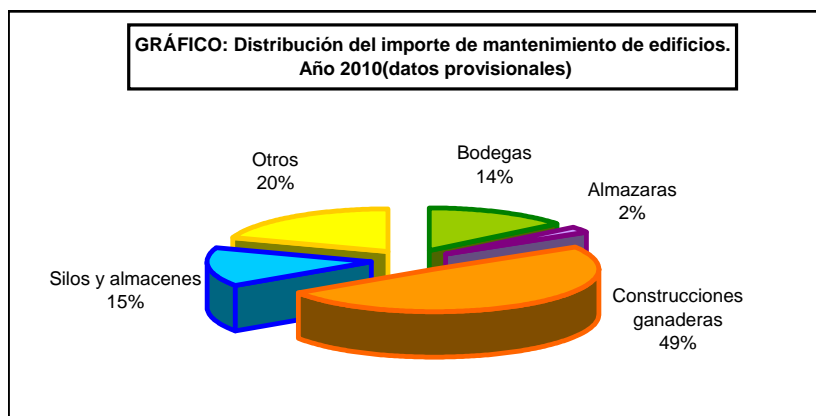
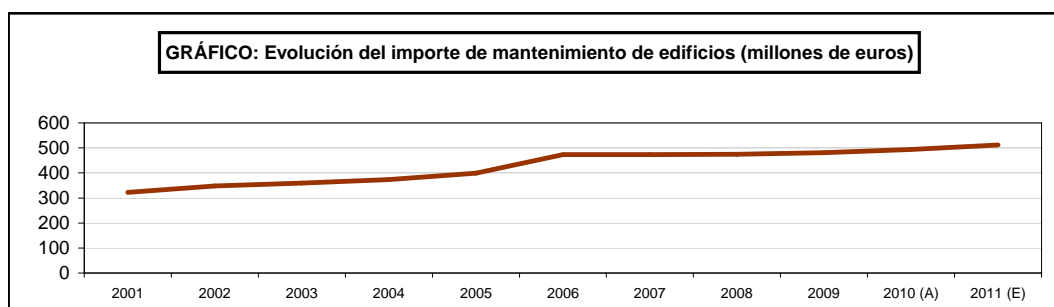

MEDIOS DE PRODUCCIÓN

15.10.1. SUPERFICIES DEDICADAS A CULTIVOS FORZADOS: Análisis provincial de la estimación al final de la campaña (miles de m²)

Provincias y Comunidades Autónomas	Acolchado		Enarenado		Túneles		Instalaciones fijas	
	08/09	09/10	08/09	09/10	08/09	09/10	08/09	09/10
A Coruña	1.800,0	1.800,0	-	-	8,0	8,0	1.970,0	1.970,0
Lugo	96,0	95,0	-	-	59,5	60,0	224,5	225,0
Ourense	324,7	326,0	-	-	6,3	6,0	499,3	497,0
Pontevedra	1.585,0	1.581,0	-	-	84,5	83,0	1.941,2	1.942,0
GALICIA	3.805,7	3.802,0	-	-	158,3	157,0	4.635,0	4.634,0
P. DE ASTURIAS	300,0	280,0	-	-	-	-	820,0	840,0
CANTABRIA	-	-	-	-	-	-	244,1	-
Álava	2,5	2,5	-	-	120,0	120,0	135,0	135,0
Guipúzcoa	160,0	160,0	-	-	285,0	285,0	309,6	309,6
Vizcaya	110,0	110,0	-	-	440,0	440,0	577,5	577,5
PAÍS VASCO	272,5	272,5	-	-	845,0	845,0	1.022,1	1.022,1
NAVARRA	44.000,0	46.000,0	-	-	65,0	710,0	2.555,7	2.248,2
LA RIOJA	2.400,0	-	-	-	300,0	-	398,0	-
Huesca	67,0	41,1	-	-	6,2	30,2	84,8	92,9
Teruel	900,0	968,0	-	-	9,0	11,0	54,8	54,8
Zaragoza	5.353,0	5.353,0	-	-	-	-	882,8	882,8
ARAGÓN	6.320,0	6.362,1	-	-	15,2	41,2	1.022,4	1.030,5
Barcelona	3.420,0	1.420,0	-	-	719,0	731,0	3.790,0	3.089,6
Girona	-	-	-	-	42,1	92,7	148,6	13,0
Lleida	250,0	205,0	-	-	30,0	12,4	275,0	184,1
Tarragona	3.500,0	3.325,0	-	-	650,1	617,6	359,9	380,0
CATALUÑA	7.170,0	4.950,0	-	-	1.441,2	1.453,7	4.573,5	3.666,7
BALEARES	340,0	490,0	-	-	310,0	350,0	1.550,0	1.550,0
Ávila	-	-	-	-	13,8	13,8	129,3	203,7
Burgos	-	-	-	-	-	-	226,0	228,5
León	97,5	104,1	-	-	30,5	25,5	258,8	261,9
Palencia	-	-	-	-	-	-	77,8	77,0
Salamanca	23,6	23,6	-	-	-	-	104,7	101,2
Segovia	-	-	-	-	-	28,5	63,5	35,0
Soria	300,0	1.125,0	-	-	-	-	0,5	3,9
Valladolid	-	-	-	-	-	-	317,0	316,4
Zamora	116,4	115,0	-	-	4,7	3,5	197,0	196,3
CASTILLA Y LEÓN	537,5	1.367,7	-	-	48,9	71,2	1.374,6	1.423,9
MADRID	4.200,0	3.510,0	-	-	106,7	112,7	913,3	917,3
Albacete	1.050,0	1.100,0	-	-	30,0	40,0	650,0	620,0
Ciudad Real	94.000,0	101.424,0	-	-	88,3	88,3	220,0	220,0
Cuenca	-	-	-	-	1,0	0,5	18,8	18,5
Guadalajara	9,0	9,0	-	-	10,0	10,0	40,0	40,0
Toledo	4.292,0	3.526,0	-	-	12,9	21,1	168,0	161,7
CASTILLA-LA MANCHA	99.351,0	106.059,0	-	-	142,2	159,9	1.096,8	1.060,2
Alicante	9.605,0	7.276,0	60,0	60,0	9.885,0	7.200,0	13.003,0	13.785,0
Castellón	2.980,0	2.630,0	-	-	2.230,0	2.040,0	1.040,0	1.040,0
Valencia	18.641,0	15.781,1	-	-	7.230,5	4.124,5	4.022,6	4.328,0
C. VALENCIANA	31.226,0	25.687,1	60,0	60,0	19.345,5	13.364,5	18.065,6	19.153,0
R. DE MURCIA	124.750,0	130.470,0	-	-	-	-	58.960,0	49.690,0
Badajoz	21.780,0	21.780,0	-	-	25,0	25,0	670,0	670,0
Cáceres	4.680,0	4.680,0	-	-	10,0	10,0	550,0	550,0
EXTREMADURA	26.460,0	26.460,0	-	-	35,0	35,0	1.220,0	1.220,0
Almería	-	-	61.470,0	50.230,0	700,0	18.540,0	266.670,0	266.950,0
Cádiz	1,5	600,0	257,0	296,5	325,0	245,0	3.200,0	3.500,0
Córdoba	13.500,0	12.200,0	-	-	-	-	900,0	950,0
Granada	250,0	250,0	-	-	200,0	200,0	35.000,0	37.040,0
Huelva	73.000,0	77.000,0	-	-	84.000,0	89.000,0	7.300,0	6.200,0
Jaén	5.139,0	3.409,0	-	-	54,5	54,5	650,5	549,3
Málaga	12.412,5	11.510,0	472,4	425,0	2.022,5	1.707,7	7.500,0	7.407,7
Sevilla	11.767,4	14.300,0	1.145,3	1.200,0	1.361,4	1.630,0	2.697,9	3.210,0
ANDALUCÍA	116.070,4	119.269,0	63.344,7	52.151,5	88.663,4	111.377,2	323.918,4	325.807,0
Las Palmas	220,0	180,0	37.880,0	35.480,0	-	-	27.400,0	26.770,0
S. C. Tenerife	1.443,0	1.391,0	14.831,9	14.901,9	-	-	34.967,0	35.160,0
CANARIAS	1.663,0	1.571,0	52.711,9	50.381,9	-	-	62.367,0	61.930,0
ESPAÑA	468.866,1	476.550,4	116.116,6	102.593,4	111.476,3	128.677,4	484.736,5	476.193,0

Nota: en la provincia de Almería el 80% de las superficies de túneles está también acolchada, no incluyéndose esta superficie en acolchado para evitar su duplicación. en Huelva, bajan las instalaciones fijas, en beneficio de los macrotúneles, instalación que se utiliza mayoritariamente para el cultivo de la fresa

MEDIOS DE PRODUCCIÓN

15.11.1. AGRICULTURA ECOLÓGICA: Serie histórica de la producción agrícola ecológica

Año	Superficie (ha)	Operadores (*)
2001	485.079	16.521
2002	665.055	17.751
2003	725.254	18.505
2004	733.182	17.688
2005	807.569	17.509
2006	926.390	19.211
2007	988.323	20.171
2008	1.317.752	23.473
2009	1.602.868	27.627
2010	1.650.866	27.767
2011	1.845.039	32.837

Fuente: Subdirección General de Calidad Diferenciada y Agricultura Ecológica

(*)Operadores (NIF)= Productores, elaboradores y comercializadores

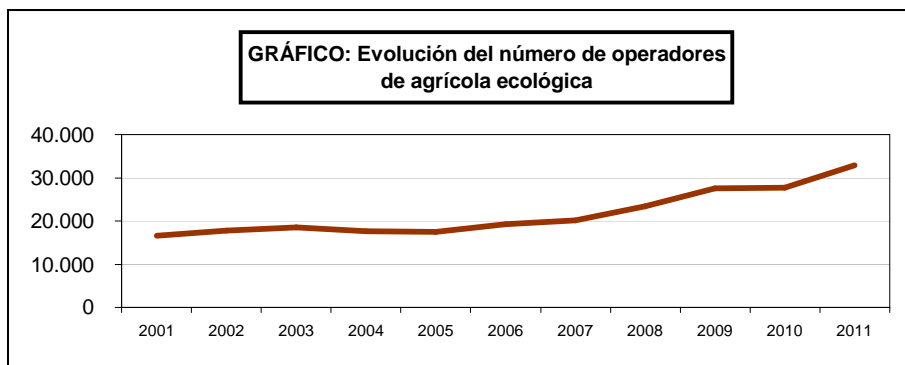
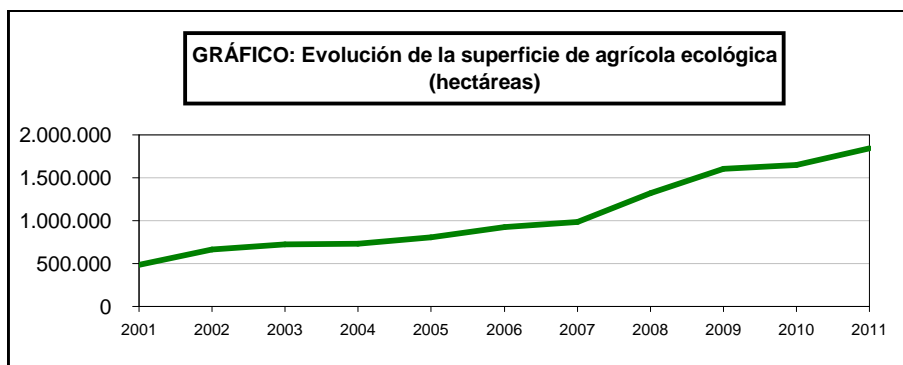

MEDIOS DE PRODUCCIÓN

15.11.2. AGRICULTURA ECOLÓGICA: Serie histórica del número de operadores según tipo

Año	Productores	Elaboradores / Transformadores
2001	15.607	914
2002	16.521	1.204
2003	17.028	1.439
2004	16.013	1.635
2005	15.693	1.764
2006	17.214	1.942
2007	18.226	2.061
2008	21.291	2.168
2009	25.291	2.465
2010	27.877	2.747
2011	32.206	2.729

Fuente: Subdirección General de Calidad Diferenciada y Agricultura Ecológica

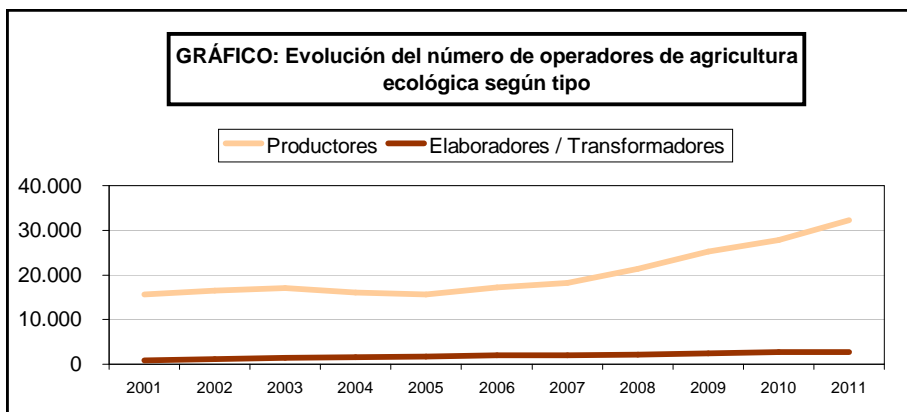

MEDIOS DE PRODUCCIÓN

15.11.3. SUPERFICIE DE AGRICULTURA ECOLÓGICA: Análisis provincial según tipo de cultivo o aprovechamiento, 2011 (hectáreas)

Provincias y Comunidades Autónomas	Cereales	Legumbres secas	Hortalizas	Tubérculos	Cítricos	Frutales	Olivar	Vid	Frutos secos
A Coruña	2	-	33	-	-	10	-	1	2
Lugo	32	1	20	-	-	144	0	8	1.413
Ourense	66	0	10	-	-	12	9	25	56
Pontevedra	4	-	9	-	-	53	-	20	27
GALICIA	103	1	71	0	0	220	9	54	1.497
P. DE ASTURIAS	40	17	10	2	1	132	-	-	20
CANTABRIA	0	-	4	1	0	1	-	-	7
Álava	165	18	18	20	-	22	2	197	3
Guipúzcoa	0	1	19	1	-	75	2	10	5
Vizcaya	-	-	32	-	-	36	-	2	1
PAÍS VASCO	165	19	69	21	0	133	4	209	9
NAVARRA	10.825	613	112	16	-	92	362	976	268
LA RIOJA	139	8	9	2	-	64	600	501	778
Huesca	1.073	252	14	3	-	98	208	281	142
Teruel	3.118	939	5	2	-	5	1.662	92	998
Zaragoza	18.617	5.619	88	3	-	92	501	581	586
ARAGÓN	22.808	6.810	107	8	0	195	2.371	954	1.726
Barcelona	1.142	150	177	5	1	127	155	2.794	126
Girona	575	39	93	8	-	20	68	118	4
Lleida	1.291	45	114	8	-	184	3.148	347	490
Tarragona	364	3	115	-	117	49	1.249	2.057	1.085
CATALUÑA	3.373	238	500	21	118	379	4.620	5.316	1.705
BALEARES	4.602	1	107	-	61	118	527	343	30
Ávila	251	93	0	-	-	1	0	1	1
Burgos	509	318	5	1	-	4	5	597	2
León	178	165	6	2	-	5	1	130	2
Palencia	1.304	547	2	6	-	2	-	7	-
Salamanca	130	93	1	0	-	12	33	14	13
Segovia	852	313	16	12	-	0	-	188	0
Soria	348	118	18	24	-	1	-	3	11
Valladolid	1.502	685	67	1	-	1	100	732	12
Zamora	4.011	2.176	7	0	-	1	14	372	14
CASTILLA Y LEÓN	9.085	4.508	122	46	0	27	153	2.044	55
MADRID	103	1	71	0	-	5	2.357	279	18
Albacete	13.843	3.078	148	61	-	190	5.383	13.842	10.375
Ciudad Real	17.255	3.545	79	15	-	10	22.595	15.195	1.256
Cuenca	5.465	2.236	117	4	-	5	6.891	10.096	1.460
Guadalajara	2.819	834	14	1	-	0	3.546	72	24
Toledo	22.978	6.004	112	6	-	4	23.869	8.484	3.417
CASTILLA-LA MANCHA	62.360	15.697	470	87	0	209	62.284	47.689	16.532
Alicante	2.880	-	234	-	206	235	1.846	1.927	3.742
Castellón	313	-	8	-	71	13	188	2	228
Valencia	1.637	-	103	1	732	309	1.205	4.881	2.588
C. VALENCIANA	4.829	0	345	1	1.009	558	3.239	6.810	6.557
R. DE MURCIA	8.762	640	1.595	-	719	497	3.021	10.418	24.678
Badajoz	2.944	196	96	33	1	766	27.140	2.004	1.024
Cáceres	475	-	20	-	1	84	5.891	255	561
EXTREMADURA	3.419	196	116	33	1	850	33.031	2.259	1.585
Almería	4.448	1.408	2.144	2	1.225	549	1.175	245	16.162
Cádiz	10.283	874	671	1	167	18	2.845	100	67
Córdoba	7.120	1.065	789	-	151	52	22.149	64	219
Granada	18.069	3.268	2.733	9	23	199	4.380	281	18.221
Huelva	1.562	41	411	10	675	219	4.581	18	1.456
Jaén	1.123	66	113	2	-	129	5.373	8	267
Málaga	777	139	347	8	1.214	225	2.817	80	1.705
Sevilla	3.801	421	429	19	465	72	12.703	7	89
ANDALUCÍA	47.184	7.282	7.637	51	3.921	1.463	56.023	803	38.186
Las Palmas	38	2	36	2	11	13	18	51	28
S. C. Tenerife	11	1	84	4	16	55	0	308	11
CANARIAS	49	3	120	6	27	68	18	359	39
ESPAÑA	178.061	36.090	11.420	297	5.856	5.009	168.619	79.016	96.990

Fuente: Subdirección General de Calidad Diferenciada y Agricultura Ecológica

MEDIOS DE PRODUCCIÓN

15.11.4. SUPERFICIE DE AGRICULTURA ECOLÓGICA: Análisis provincial según tipo de cultivo o aprovechamientos, 2011 (hectáreas) (conclusión)

Provincias y Comunidades Autónomas	Plataneras y subtropicales	Aromáticas, medicinales y condimentarias	Bosque y recolección silvestre	Prados, praderas y forrajes	Barbecho y abono verde	Semillas y viveros	Cultivos industriales	Otros	Total
A Coruña	1	-	48	983	-	-	-	2	1.082
Lugo	1	-	27	3.835	5	-	-	-	5.486
Ourense	-	-	140	6.423	3	-	-	0	6.743
Pontevedra	4	1	409	590	-	-	-	3	1.120
GALICIA	6	1	624	11.832	7	0	0	5	14.430
P. DE ASTURIAS	3	-	-	21.493	8	-	-	8	21.736
CANTABRIA	0	0	-	5.786	-	-	0	21	5.821
Álava	-	-	-	426	18	1	6	1	897
Gipúzcoa	2	1	-	339	-	0	-	1	456
Vizcaya	4	0	-	531	-	-	-	1	607
PAÍS VASCO	5	1	0	1.297	18	1	6	3	1.961
NAVARRA	18	115	-	55.538	4.492	-	3	1	73.432
LA RIOJA	1	200	135	4.431	104	5	13	26	7.017
Huesca	1	29	45	2.387	452	-	13	-	4.997
Teruel	0	306	174	3.141	1.856	-	-	-	12.297
Zaragoza	2	27	237	4.538	12.837	-	98	-	43.825
ARAGÓN	3	362	456	10.066	15.145	0	111	0	61.119
Barcelona	3	11	3.011	5.230	373	8	7	-	13.321
Girona	0	0	2.328	14.797	223	0	4	0	18.277
Lleida	27	17	8.562	36.825	373	0	19	-	51.452
Tarragona	4	0	2.722	1.513	100	7	-	-	9.385
CATALUÑA	34	28	16.622	58.365	1.068	16	31	0	92.435
BALEARES	30	8	3.766	14.940	485	1	-	0	28.310
Ávila	1	-	53	2.827	67	-	43	-	3.339
Burgos	0	0	258	1.320	116	-	259	-	3.394
León	0	4	214	363	208	-	37	2	1.318
Palencia	-	1	168	961	188	-	419	-	3.602
Salamanca	-	0	61	288	52	-	-	-	697
Segovia	-	1	156	663	66	0	445	-	2.713
Soria	-	50	6	71	155	-	79	2	887
Valladolid	-	6	149	726	67	-	374	-	4.421
Zamora	0	-	405	2.330	508	-	1.140	0	10.980
CASTILLA Y LEÓN	1	62	1.472	9.550	1.428	0	2.794	4	31.351
MADRID	5	-	242	3.268	81	0	20	1	6.678
Albacete	1	13	1.030	22.898	8.554	-	623	183	80.221
Ciudad Real	-	5	1.005	11.779	13.533	-	292	6	86.568
Cuenca	-	19	121	2.187	950	-	1.551	-	31.102
Guadalajara	-	34	48	8.017	554	-	708	-	16.672
Toledo	3	1	2.558	11.285	13.756	-	568	4	93.050
CASTILLA-LA MANCHA	4	72	4.762	56.166	37.347	0	3.742	193	307.613
Alicante	3	1.921	2.245	16.972	1	-	-	122	32.334
Castellón	0	104	187	7.142	-	-	-	24	8.280
Valencia	10	7.362	5.483	248	4	-	5	279	24.846
C. VALENCIANA	13	9.388	7.915	24.362	5	0	5	424	65.461
R. DE MURCIA	12	420	1.111	319	7.429	16	7	-	59.645
Badajoz	604	28	347	31.465	3.202	-	-	1	69.850
Cáceres	42	-	1.215	12.574	141	-	-	-	21.259
EXTREMADURA	646	28	1.562	44.039	3.343	0	0	1	91.109
Almería	1	19	1.039	12.208	5.728	12	11	1	46.377
Cádiz	64	21	4.414	125.494	1.252	-	1.594	-	147.866
Córdoba	4	8	15.010	59.667	7.634	-	558	-	114.489
Granada	196	141	7.441	51.165	13.436	1	198	4.595	124.355
Huelva	91	-	57.901	140.723	264	-	10	30	207.992
Jaén	2	-	79.205	74.905	764	-	2	27	161.988
Málaga	494	25	2.734	21.901	324	2	32	0	32.823
Sevilla	1	31	13.539	103.783	1.205	10	773	-	137.349
ANDALUCÍA	853	245	181.283	589.846	30.607	25	3.178	4.653	973.239
Las Palmas	15	5	134	9	4	-	-	0	365
S. C. Tenerife	127	1	201	2.478	22	-	-	2	3.320
CANARIAS	142	6	335	2.487	26	0	0	3	
ESPAÑA	1.775	10.935	220.273	913.786	101.595	64	9.908	5.343	1.845.039

Fuente: Subdirección General de Calidad Diferenciada y Agricultura Ecológica

MEDIOS DE PRODUCCIÓN

15.11.5. GANADERÍA ECOLÓGICA: Análisis provincial del número de explotaciones según tipos de animales, 2011

Provincias y Comunidades Autónomas	Vacuno		Ovino		Caprino		Porcino	Avicultura		Apicultura	Acuicultura					Équidos	Otros	Total
	Carne	Leche	Carne	Leche	Carne	Leche		Carne	Huevos		Agua dulce	Agua Salada	Crustáceos	Moluscos	Otros			
A Coruña	16	8	1	--	--	--	1	3	--	1	--	--	--	--	1	--	--	32
Lugo	50	14	9	--	7	--	1	9	2	9	--	--	--	--	--	--	101	
Ourense	25	7	2	--	1	1	--	--	1	5	--	--	--	--	--	--	42	
Pontevedra	6	4	1	--	1	--	--	1	1	2	--	--	2	--	--	--	18	
GALICIA	97	33	13	--	10	1	2	13	4	17	--	--	--	--	1	--	193	
P. DE ASTURIAS	249	15	43	--	25	--	1	--	1	25	--	--	--	--	--	16	375	
CANTABRIA	58	11	4	--	1	--	--	2	5	12	--	--	--	--	--	11	104	
Álava	3	--	1	--	--	--	1	--	2	--	--	--	--	--	2	--	9	
Gipúzcoa	6	3	11	5	2	1	2	--	6	3	--	--	--	--	5	--	44	
Vizcaya	9	2	5	3	1	1	--	--	7	--	--	--	--	--	2	1	31	
PAIS VASCO	18	5	17	8	3	2	3	--	15	3	--	--	--	--	9	1	84	
NAVARRA	13	2	11	3	2	--	--	--	1	3	1	--	--	--	--	28	63	
LA RIOJA	2	--	--	--	1	--	1	--	--	13	1	--	--	--	--	--	18	
Huesca	4	--	5	--	--	--	--	1	--	--	--	--	--	--	--	--	10	
Teruel	2	--	5	--	1	--	1	--	--	--	--	--	--	--	--	--	9	
Zaragoza	--	--	6	--	1	--	1	--	1	4	--	--	--	--	--	--	13	
ARAGÓN	6	--	16	--	2	--	2	1	1	4	--	--	--	--	--	--	32	
Barcelona	38	--	12	--	8	1	4	8	4	5	--	--	--	--	2	--	82	
Girona	95	6	32	1	19	1	2	6	4	2	--	--	--	--	21	--	189	
Lleida	180	--	45	--	36	1	1	2	1	--	--	--	--	--	23	--	289	
Tarragona	--	1	4	1	2	--	--	1	1	2	--	--	--	--	1	--	13	
CATALUÑA	313	7	93	2	65	3	7	17	10	9	--	--	--	--	47	--	573	
BALEARES (*)	60	5	166	3	26	1	55	14	57	2	--	--	--	--	--	1	401	
Ávila	14	--	--	--	--	--	--	--	--	2	--	--	--	--	--	--	16	
Burgos	--	--	--	1	--	1	--	--	--	2	--	--	--	--	--	--	4	
León	--	--	--	--	--	2	--	--	--	1	--	--	--	--	--	--	3	
Palencia	--	--	1	--	--	--	--	1	--	2	--	--	--	--	--	--	4	
Salamanca	1	--	--	1	--	--	--	--	1	1	--	--	--	--	--	--	3	
Segovia	4	--	--	1	--	--	--	1	1	--	--	--	--	--	--	--	7	
Soria	--	--	--	--	--	--	--	--	--	1	--	--	--	--	--	--	1	
Valladolid	--	1	--	--	--	--	--	--	--	1	--	--	--	--	--	--	2	
Zamora	--	--	1	2	--	--	--	--	2	--	--	--	--	--	--	--	5	
CASTILLA Y LEÓN	19	1	2	5	--	3	--	2	4	9	--	--	--	--	--	--	45	
MADRID	9	2	--	--	--	2	--	--	--	3	--	--	--	--	--	1	17	
Albacete	--	2	27	5	32	4	--	--	2	1	--	--	--	--	1	--	74	
Ciudad Real	14	--	24	2	5	1	--	--	--	2	--	--	--	--	--	--	48	
Cuenca	--	--	3	--	1	--	--	--	--	--	--	--	--	--	--	--	4	
Guadalajara	--	--	2	1	1	--	--	--	--	3	1	--	--	--	--	--	8	
Toledo	25	--	21	1	3	1	--	--	--	1	--	--	--	--	--	--	52	
CASTILLA-LA MANCHA	39	2	77	9	42	6	--	--	2	7	1	--	--	--	1	--	186	
Alicante	--	--	--	--	--	--	--	--	--	1	--	--	--	--	--	--	1	
Castellón	11	--	4	--	--	1	--	--	1	--	--	--	--	--	--	--	17	
Valencia	--	--	1	--	--	--	--	--	2	--	--	--	--	--	--	--	3	
C. VALENCIANA	11	--	5	--	--	1	--	--	3	1	--	--	--	--	--	--	21	
R. DE MURCIA	--	--	1	--	--	3	--	--	1	--	--	--	--	--	--	--	5	
Badajoz	69	--	65	--	1	--	4	--	1	--	--	--	--	--	--	--	140	
Cáceres	37	--	10	--	--	--	2	--	1	3	--	--	--	--	--	--	53	
EXTREMADURA	106	--	75	--	1	--	6	--	2	3	--	--	--	--	--	--	193	
Almería	1	--	32	--	20	1	--	--	2	7	--	1	--	--	--	--	64	
Cádiz	771	--	57	1	27	10	15	--	2	11	--	--	--	--	3	--	897	
Córdoba	331	--	286	1	14	1	4	1	4	1	--	--	--	--	5	--	648	
Granada	32	--	144	1	100	1	--	--	2	14	1	--	--	--	2	--	297	
Huelva	467	--	153	--	42	4	34	--	4	21	--	--	--	--	51	--	777	
Jaén	59	--	208	--	142	--	2	1	2	1	--	--	--	--	5	--	420	
Málaga	47	--	50	--	12	3	2	1	1	10	--	--	--	--	2	--	128	
Sevilla	186	--	215	--	18	3	7	1	5	3	--	--	--	--	15	--	452	
ANDALUCÍA	1.894	--	1.145	3	375	23	64	4	22	68	1	1	--	--	83	--	3.683	
Las Palmas	--	--	--	--	--	1	--	2	6	--	--	--	--	--	--	--	8	
S. C. Tenerife	4	2	11	18	3	3	13	--	13	6	--	--	--	--	--	--	73	
CANARIAS	4	2	11	18	3	3	13	2	19	6	--	--	--	--	--	--	81	
ESPAÑA	2.898	85	1.679	51	556	48	154	55	147	185	4	1	--	2	1	196	6.074	

(*) En las Islas Baleares se incluye en el total 10 explotaciones en avicultura sin especificar.
Fuente: Subdirección General de Calidad Diferenciada y Agricultura Ecológica

CAPITULO 16: LA INDUSTRIA DE LA ALIMENTACIÓN Y MEDIO AMBIENTE

Este capítulo, dedicado a la industria de la alimentación y del medio ambiente, pretende dar una idea de cual es la producción bruta de la industria española, su evolución en términos físicos y su incremento en valores corrientes.

Al mismo tiempo, se pretende valorar el gasto total en comida y alimentos y dar una visión global del comportamiento del consumo.

Enlaces de interés:

Encuesta industrial de empresas

<http://www.ine.es/jaxi/menu.do?type=pcaxis&path=%2Ft05%2Fp048&file=inebase&L=0>

Directorio central de empresas (DIRCE)

<http://www.ine.es/jaxiBD/tabla.do?per=12&type=db&divi=DIR&idtab=9>

Encuesta de población activa (EPA)

http://www.ine.es/jaxi/menu.do?type=pcaxis&path=/t22/e308_mnu&file=inebase&N=&L=0

OBSERVACIONES METODOLÓGICAS

Se recogen en este capítulo informaciones estadísticas sobre la coyuntura agroalimentaria referidas a producción, empleo, precios, comercio exterior, inversiones de la industria agroalimentaria, así como a las tendencias de la distribución y el consumo alimentario. Se incluye, así mismo, una síntesis de los principales indicadores de coyuntura de la Industria Agroalimentaria.

Empresa: La empresa se define como una organización sometida a una autoridad rectora que puede ser, según los casos, una persona física, jurídica o una combinación de ambas y constituida con miras a ejercer en uno o varios lugares una o varias actividades de producción de bienes y servicios.

Establecimiento: Es toda unidad productora de bienes y servicios, situada en un emplazamiento físico definido, que está bajo la dirección y control de una sola empresa. Se considera que forman parte del establecimiento los elementos satélites o anejos que se encuentran en las inmediaciones del mismo y que realizan determinadas fases del periodo productivo.

Índice de producción industrial (IPI): Es un indicador coyuntural que elabora el Instituto Nacional de Estadística (INE) y que mide la evolución mensual de la actividad productiva de las ramas industriales, excluida la construcción, contenidas en la Clasificación Nacional de Actividades Económicas 1993(CNAE-93). Mide, por tanto, la evolución conjunta de la cantidad y de la calidad, eliminando la influencia de los precios. La metodología del IPI esta plenamente armonizada con la de los países de la Unión Europea.

El Índice de Producción de la Industria Alimentaria (IPIA), permite conocer la evolución de la Industria Agroalimentaria y se elabora en el MAPA a partir de datos del IPI.

Índice de precios industriales (IPRI): Es un indicador coyuntural que mide la evolución mensual de los precios de los productos industriales fabricados y vendidos en el mercado interior, en el primer paso de su comercialización, es decir, de los precios de venta a salida de fábrica, obtenidos por los establecimientos industriales en las transacciones que estos efectúan, excluyendo los gastos de transporte y comercialización y el IVA facturado. La cobertura del Índice se extiende a todos los sectores industriales excluida la construcción, se investiga la energía, la minería y las manufacturas. La metodología del IPRI está plenamente armonizada con la de países de la Unión Europea.

Índice de Precios de Consumo (IPC): Es una medida estadística de la evolución del conjunto de precios de los bienes y servicios que consume la población residente en viviendas familiares de España. En el IPC Base 2006, la media aritmética simple de los índices mensuales de dicho año calculados según este sistema se ha hecho igual a 100, de manera que el Sistema de Índices de Precios Base 2006, entra en vigor con la publicación del IPC de enero de 2006.

El estrato de referencia o grupo de población cuya estructura de gastos sirve de base a la selección de los artículos representativos y al cálculo de las ponderaciones de los mismos, es el conjunto de la población residente en viviendas familiares en España.

Para calcular el índice correspondiente al periodo "t" se utiliza un índice de Laspeyres encadenado, que consiste en referir los precios del periodo corriente a los precios del año inmediatamente anterior y permite que la actualización de las ponderaciones no cause una ruptura en las series del IPC.

Inversiones: Las inversiones en la industria agroalimentaria se refieren a las inversiones españolas en el extranjero y a las inversiones extranjeras en España para poder realizar las comparaciones oportunas.

Población activa, ocupada y parada: Ver en observaciones metodológicas del Capítulo 5 de Demografía y Aspectos Sociales del MAGRAMA..

Panel de consumo alimentario: En la Dirección General de Industria y Mercados Alimentarios, se elabora el Panel de Consumo Alimentario, cuyo objetivo es el de ofrecer una amplia panorámica de todas las cuantificaciones disponibles sobre la actividad agroalimentaria. En este capítulo se recogen los resultados globales de dicho Panel.

LA INDUSTRIA DE LA ALIMENTACIÓN Y MEDIO AMBIENTE

16.1.1. Análisis autonómico de empresas y establecimientos de la Industria de la Alimentación, 2011

Comunidad Autónoma	Empresas		Establecimientos		Inversiones en activos materiales (%) (*)
	Número	% sobre total	Número	% sobre total	
Andalucía	5.434	18,47	6.821	18,88	13,16
Aragón	1.062	3,61	1.298	3,59	3,83
Asturias (Principado de)	691	2,35	852	2,36	1,97
Baleares (Islas)	512	1,74	693	1,92	0,41
Canarias	957	3,25	1.244	3,44	1,49
Cantabria	383	1,30	481	1,33	2,41
Castilla y León	3.105	10,55	3.801	10,52	16,15
Castilla-La Mancha	2.444	8,31	2.963	8,20	4,38
Cataluña	3.424	11,64	4.421	12,24	21,87
Comunidad Valenciana	2.055	6,98	2.606	7,21	7,15
Extremadura	1.405	4,78	1.697	4,70	6,16
Galicia	2.415	8,21	2.889	8,00	6,09
Madrid (Comunidad de)	1.529	5,20	1.725	4,78	3,18
Murcia (Región de)	1.065	3,62	1.265	3,50	2,90
Navarra (Comunidad Foral de)	646	2,20	758	2,10	3,00
País Vasco	1.523	5,18	1.674	4,63	4,42
Rioja (La)	741	2,52	893	2,47	1,41
Ceuta y Melilla	33	0,11	41	0,11	-
TOTAL	29.424	100,00	36.122	100,00	100,00

Fuente: Directorio Central de Empresas 2011 del I.N.E.

(*) Encuesta Industrial de Empresas 2010 del I.N.E.

LA INDUSTRIA DE LA ALIMENTACIÓN Y MEDIO AMBIENTE

16.1.2. Análisis autonómico de empresas y establecimientos de la Industria Forestal, 2011

Comunidad Autónoma	Empresas		Establecimientos	
	Número	% sobre total	Número	% sobre total
Andalucía	4.511	14,11	4.977	14,59
Aragón	923	2,89	1.020	2,99
Asturias (Principado de)	641	2,01	697	2,04
Baleares (Islas)	921	2,88	966	2,83
Canarias	880	2,75	973	2,85
Cantabria	395	1,24	422	1,24
Castilla y León	2.408	7,53	2.072	6,07
Castilla-La Mancha	2.079	6,50	2.299	6,74
Cataluña	5.263	16,47	5.725	16,78
Comunidad Valenciana	3.972	12,43	4.323	12,67
Extremadura	806	2,52	848	2,49
Galicia	2.374	7,43	2.595	7,60
Madrid (Comunidad de)	2.895	9,06	3.124	9,16
Murcia (Región de)	1.269	3,97	1.352	3,96
Navarra (Comunidad Foral de)	526	1,65	556	1,63
País Vasco	1.740	5,44	1.791	5,25
Rioja (La)	352	1,10	372	1,09
Ceuta y Melilla	9	0,03	11	0,03
ESPAÑA	31.964	100,00	34.123	100,00

Fuente: Directorio Central de Empresas del I.N.E.

Incluye las actividades:

16. Industria de la madera y del corcho, excepto muebles; cestería y espartería

17. Industria del papel

31. Fabricación de muebles.

LA INDUSTRIA DE LA ALIMENTACIÓN Y MEDIO AMBIENTE

16.1.3. Análisis autonómico de empresas y establecimientos de la Industria de Medio Ambiente, 2011

Comunidad Autónoma	Empresas		Establecimientos	
	Número	% sobre total	Número	% sobre total
Andalucía	1.075	16,14	1.336	15,57
Aragón	332	4,98	376	4,38
Asturias (Principado de)	117	1,76	165	1,92
Baleares (Islas)	244	3,66	347	4,04
Canarias	456	6,84	556	6,48
Cantabria	87	1,31	113	1,32
Castilla y León	316	4,74	418	4,87
Castilla-La Mancha	263	3,95	335	3,90
Cataluña	884	13,27	1.328	15,47
Comunidad Valenciana	1.130	16,96	1.354	15,78
Extremadura	119	1,79	159	1,85
Galicia	234	3,51	310	3,61
Madrid (Comunidad de)	563	8,45	688	8,02
Murcia (Región de)	338	5,07	426	4,96
Navarra (Comunidad Foral de)	137	2,06	186	2,17
País Vasco	300	4,50	394	4,59
Rioja (La)	59	0,89	76	0,89
Ceuta y Melilla	8	0,12	16	0,19
ESPAÑA	6.662	100,00	8.583	100,00

Fuente: Directorio Central de Empresas del I.N.E.

Incluye las actividades:

- 36. Captación, depuración y distribución de agua
- 37. Recogida y tratamiento de aguas residuales
- 38. Recogida, tratamiento y eliminación de residuos; valorización
- 39. Actividades de descontaminación y otros servicios de gestión de residuos.

LA INDUSTRIA DE LA ALIMENTACIÓN Y MEDIO AMBIENTE

16.2.1. Empresas y establecimientos de la Industria de la Alimentación según subsector de actividad, 2011

Subsector de actividad	Empresas		Establecimientos		Inversiones en activos materiales (%) (*)
	Número	% sobre total	Número	% sobre total	
Procesado y conservación de carne y elaboración de productos cárnicos	4.209	14,30	5.198	14,39	17,01
Procesado y conservación de pescados, crustáceos y moluscos	706	2,40	965	2,67	3,64
Procesado y conservación de frutas y hortalizas	1.330	4,52	1.690	4,68	13,10
Fabricación de aceites y grasas vegetales y animales	1.599	5,43	1.878	5,20	5,70
Fabricación de productos lácteos	1.561	5,31	1.874	5,19	7,79
Fabricación de productos de molinería, almidones y productos amiláceos	587	1,99	720	1,99	1,66
Fabricación de productos de panadería y pastas alimenticias	10.921	37,12	13.083	36,22	12,41
Azúcar, cacao, chocolate y confitería	767	2,61	965	2,67	3,14
Otros productos diversos	1.900	6,46	2.448	6,78	9,34
Fabricación de productos para la alimentación animal	862	2,93	1.151	3,19	6,83
Vinos y otras bebidas no destiladas	4.065	13,82	4.957	13,72	8,47
Otras bebidas alcohólicas	555	1,89	700	1,94	6,44
Fabricación de bebidas no alcohólicas y aguas minerales	362	1,23	493	1,36	4,47
TOTAL INDUSTRIA ALIMENTACION	29.424	100,00	36.122	100,00	100,00

Fuente: Directorio Central de Empresas 2011 y Encuesta Industrial de Empresas 2010 del I.N.E.

(*) Encuesta Industrial de Empresas 2010 del I.N.E.

Los datos por subsectores de actividad están referidos a CNAE-2009

⁽¹⁾ Incluye los Subsectores de :

1083 a 1089 Otros productos diversos

⁽²⁾ Incluye los Subsectores de :

1101,1103,1105,110Otras bebidas alcohólicas

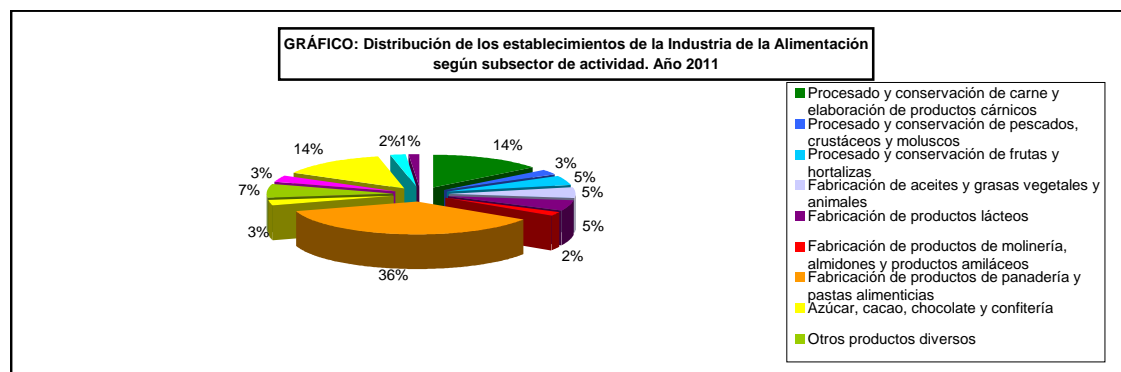
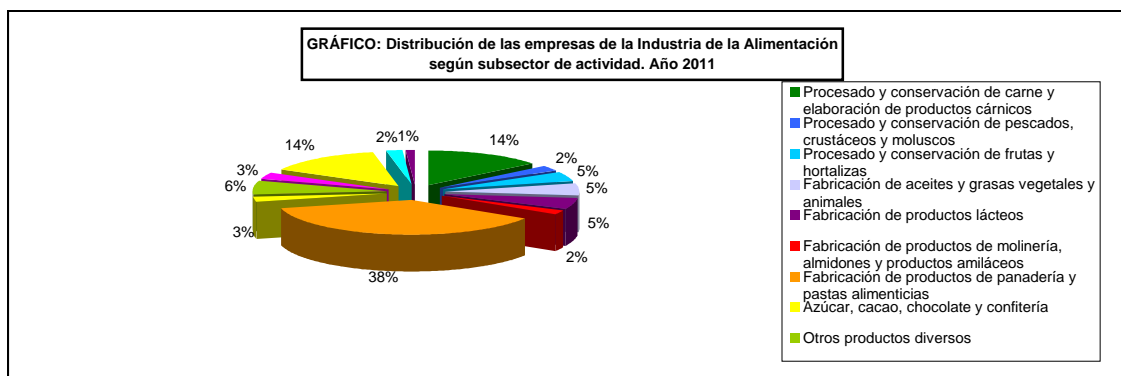

LA INDUSTRIA DE LA ALIMENTACIÓN Y MEDIO AMBIENTE

16.2.2. Empresas y establecimientos de la Industria Forestal según subsector de actividad, 2011

Subsector de actividad	Empresas		Establecimientos		Inversiones en activos materiales (%) ⁽¹⁾
	Número	% sobre total	Número	% sobre total	
Industria de madera y corcho, excepto muebles; cestería y espartería	13.395	42,57	14.432	42,29	22,16
Industria del papel	1.909	6,07	2.230	6,54	58,21
Fabricación de muebles	16.160	51,36	17.461	51,17	19,63
TOTAL INDUSTRIA FORESTAL	31.464	100,00	34.123	100,00	100,00

Fuente: Directorio Central de Empresas 2011 y Encuesta Industrial de Empresas 2010 del I.N.E.

⁽¹⁾ Encuesta Industrial de Empresas 2010 del I.N.E.

Los datos por subsectores de actividad están referidos a CNAE-2009

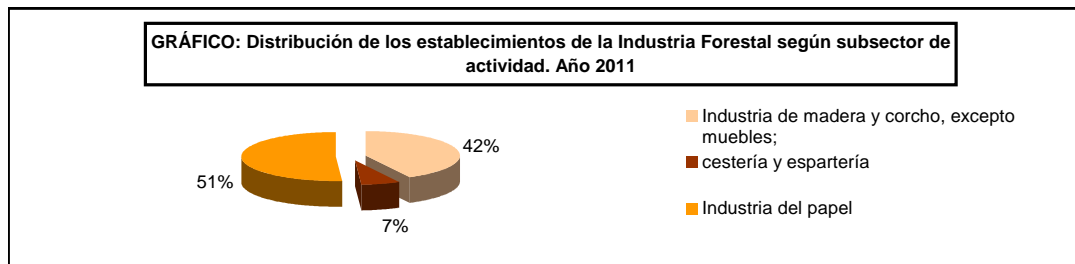
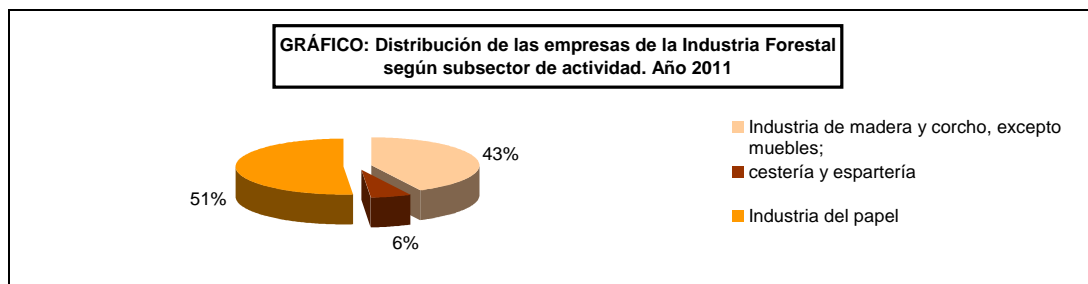

LA INDUSTRIA DE LA ALIMENTACIÓN Y MEDIO AMBIENTE

16.2.3. Empresas y establecimientos de la Industria de Medio Ambiente según subsector de actividad, 2010

Subsector de actividad	Empresas		Establecimientos		Inversiones en activos materiales (%) ^{1/}
	Número	% sobre total	Número	% sobre total	
Producción, transporte y distribución de energía eléctrica	14.564	59,69	17.024	57,52	76,71
Producción y distribución de gas, vapor y aire acondicionado (1)	288	1,18	464	1,57	3,65
Captación, depuración y distribución de agua	2.887	11,83	3.525	11,91	11,90
Actividades de saneamiento, gestión de residuos y descontaminación (2)	6.662	27,30	8.583	29,00	7,74
TOTAL INDUSTRIA MEDIO AMBIENTE	24.401	100,00	29.596	100,00	100,00

Fuente: Directorio Central de Empresas 2011 y Encuesta Industrial de Empresas 2010 del I.N.E.

^{1/} Encuesta Industrial de Empresas 2010 del I.N.E.

Los datos por subsectores de actividad están referidos a CNAE-2009.

(1) Incluye las actividades

- 35.2 Producción de gas; distribución por tubería de combustibles gaseosos
- 35.3 Suministro de vapor y aire acondicionado

(2) Incluye las actividades

- 37 Recogida y tratamiento de aguas residuales
- 38 Recogida, tratamiento y eliminación de residuos; valorización
- 39 Actividades de descontaminación y otros servicios de gestión de residuos.

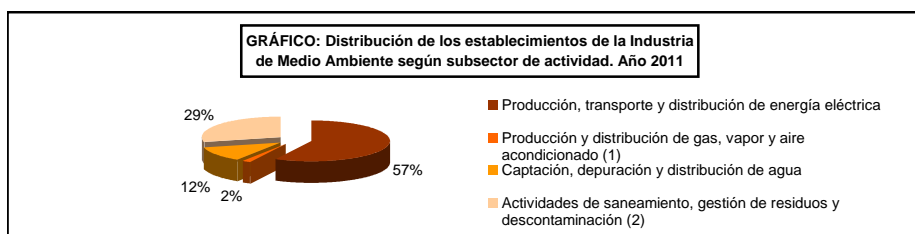
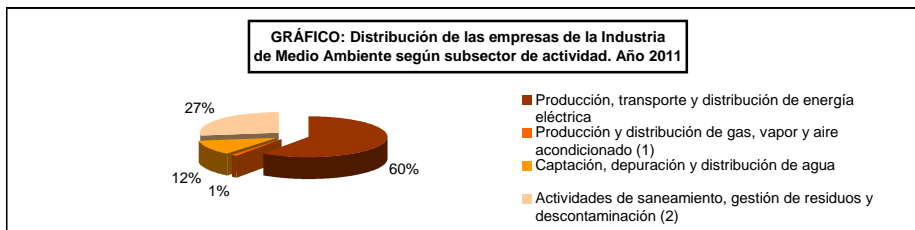

LA INDUSTRIA DE LA ALIMENTACIÓN Y MEDIO AMBIENTE

16.3.1. Evolución del número de empresas y establecimientos de la Industria de la Alimentación según subsector de actividad

Subsector de actividad	Empresas			Establecimientos		
	2010	2011	Var 11/10	2010	2011	Var 11/10
Procesado y conservación de carne y elaboración de productos cárnicos	4.335	4.209	-2,91	5.002	5.198	3,92
Procesado y conservación de pescados, crustáceos y moluscos	708	706	-0,28	886	965	8,92
Procesado y conservación de frutas y hortalizas	1.351	1.330	-1,55	1.608	1.690	5,10
Fabricación de aceites y grasas vegetales y animales	1.606	1.599	-0,44	1.831	1.878	2,57
Fabricación de productos lácteos	1.592	1.561	-1,95	1.592	1.874	17,71
Fabricación de productos de molinería, almidones y productos amiláceos	605	587	-2,98	605	720	19,01
Fabricación de productos de panadería y pastas alimenticias	11.259	10.921	-3,00	11.259	13.083	16,20
Azúcar, cacao, chocolate y confitería	780	767	-1,67	780	965	23,72
Otros productos diversos	1.943	1.900	-2,21	1.943	2.448	25,99
Fabricación de productos para la alimentación animal	896	862	-3,79	896	1.151	28,46
Vinos y otras bebidas no destiladas	4.120	4.065	-1,33	4.120	4.957	20,32
Otras bebidas alcohólicas	550	555	0,91	550	700	27,27
Fabricación de bebidas no alcohólicas y aguas minerales	418	362	-13,40	532	493	-7,33
TOTAL INDUSTRIA ALIMENTACIÓN	30.163	29.424	-2,45	31.604	36.122	14,30

Fuente: Directorio Central de Empresas 2011 del I.N.E.

Los datos por subsectores de actividad están referidos a CNAE-2009

⁽¹⁾ Incluye los Subsectores de :

1083 a 1089 Otros productos diversos

⁽²⁾ Incluye los Subsectores de :

1101,1103,1105,1106 Otras bebidas alcohólicas

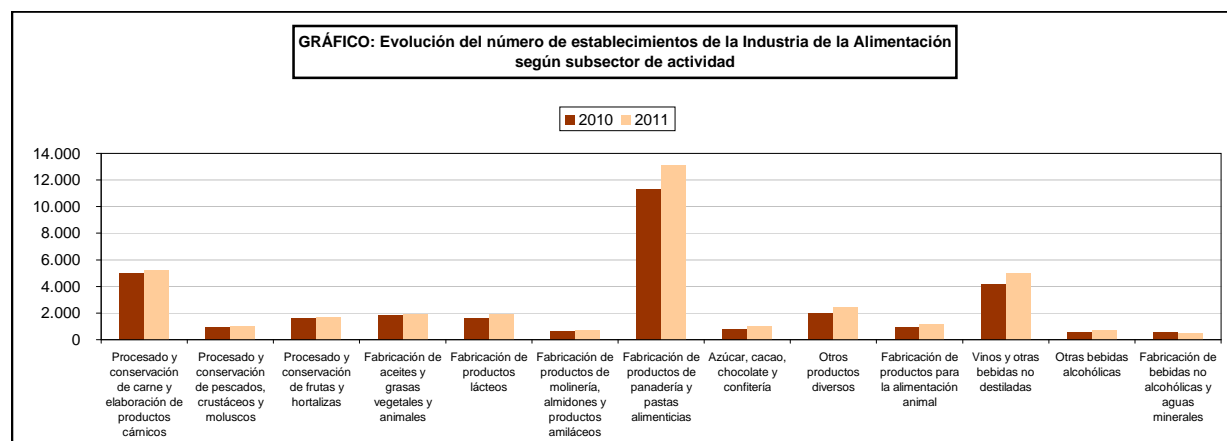
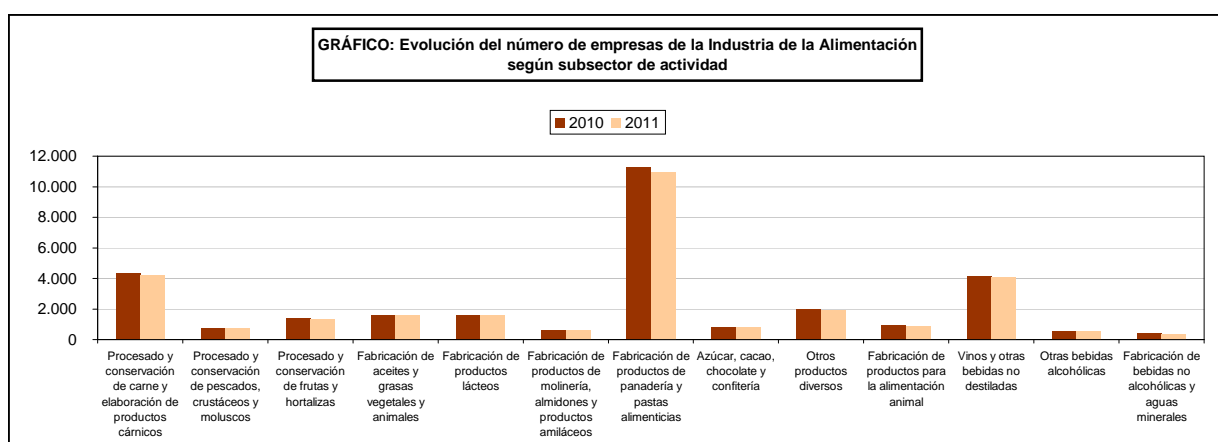

LA INDUSTRIA DE LA ALIMENTACIÓN Y MEDIO AMBIENTE

16.3.2. Evolución del número de empresas y establecimientos de la Industria Forestal según subsector de actividad

Subsector de actividad	Empresas			Establecimientos		
	2010	2011	Var 11/10	2010	2011	Var 11/10
Industria de madera y corcho, excepto muebles; cestería y espartería	14.421	13.395	-7,11	15.464	14.432	-6,67
Industria del papel	1.994	1.909	-4,26	2.290	2.230	-2,62
Fabricación de muebles	17.053	16.160	-5,24	18.401	17.461	-5,11
TOTAL INDUSTRIA FORESTAL	33.468	31.464	-5,99	36.155	34.123	-5,62

Fuente: Directorio Central de Empresas 2011 del I.N.E.

Los datos por subsectores de actividad están referidos a CNAE-2009

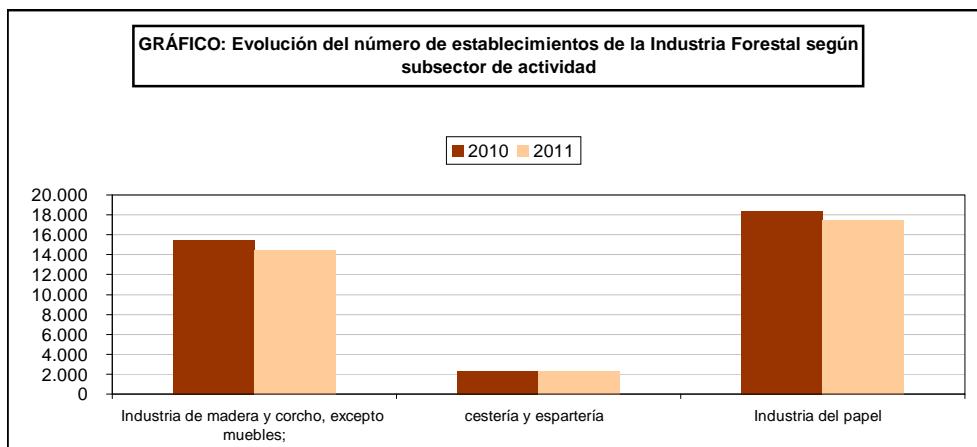
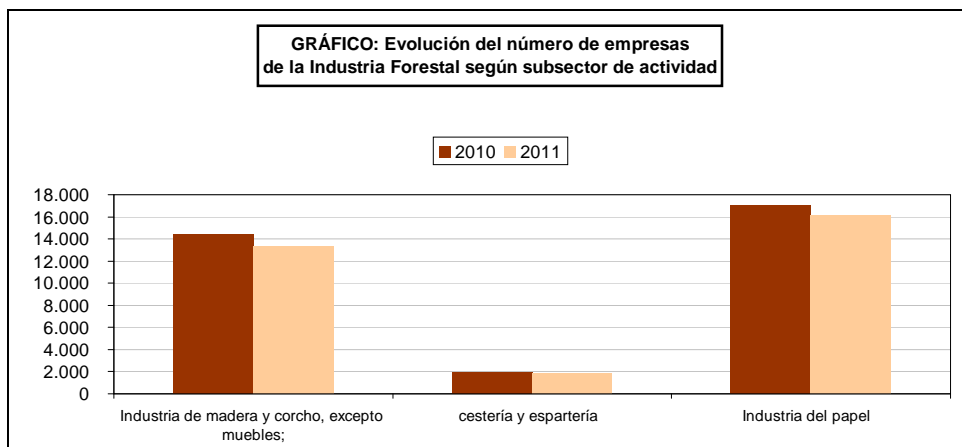

LA INDUSTRIA DE LA ALIMENTACIÓN Y MEDIO AMBIENTE

16.3.3. Evolución del número de empresas y establecimientos de la Industria de Medio Ambiente según subsector de actividad

Subsector de actividad	Empresas			Establecimiento		
	2010	2011	Var 11/10	2010	2011	Var 11/10
Producción, transporte y distribución de energía eléctrica	14.089	14.564	3,37	16.404	17.024	3,78
Producción y distribución de gas, vapor y aire acondicionado (1)	272	288	5,88	441	464	5,22
Captación, depuración y distribución de agua	2.880	2.887	0,24	3.517	3.525	0,23
Actividades de saneamiento, gestión de residuos y descontaminación (2)	3.759	3.775	0,43	4.997	5.058	1,22
TOTAL INDUSTRIA MEDIO AMBIENTE	21.000	21.514	2,45	25.359	26.071	2,81

Fuente: Directorio Central de Empresas 2010

Los datos por subsectores de actividad están referidos a CNAE-2009

(1) Incluye las actividades

35.2 Producción de gas; distribución por tubería de combustibles gaseosos
35.3 Suministro de vapor y aire acondicionado

(2) Incluye las actividades

37 Recogida y tratamiento de aguas residuales
38 Recogida, tratamiento y eliminación de residuos; valorización
39 Actividades de descontaminación y otros servicios de gestión de residuos.

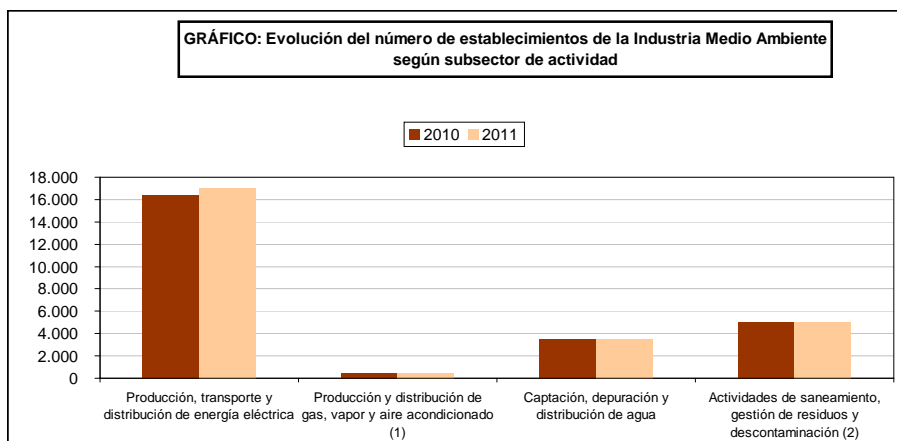
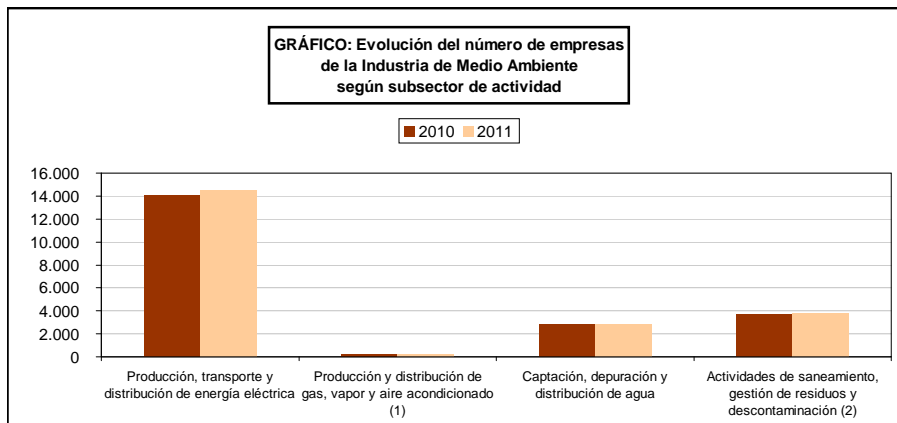

LA INDUSTRIA DE LA ALIMENTACIÓN Y MEDIO AMBIENTE

16.4.1. Estructura de los subsectores de actividad de la Industria de la Alimentación según asalariados del establecimiento, 2011

Subsector de actividad	Hasta 49 asalariados		De 50 a 199 asalariados		De 200 o más		TOTAL	
	Número	% s/ total	Número	% s/ total	Número	% s/ total	Total	% s/ total
Procesado y conservación de carne y elaboración de productos cárnicos	4.954	14,16	202	22,20	42	18,26	5.198	14,39
Procesado y conservación de pescados, crustáceos y moluscos	885	2,53	67	7,36	13	5,65	965	2,67
Procesado y conservación de frutas y hortalizas	1.520	4,35	138	15,16	32	13,91	1.690	4,68
Fabricación de aceites y grasas vegetales y animales	1.842	5,27	30	3,30	6	2,61	1.878	5,20
Fabricación de productos lácteos	1.785	5,10	64	7,03	25	10,87	1.874	5,19
Fabricación de productos de molinería, almidones y productos amiláceos	699	2,00	18	1,98	3	1,30	720	1,99
Fabricación de productos de panadería y pastas alimenticias	12.931	36,96	120	13,19	32	13,91	13.083	36,22
Azúcar, cacao, chocolate y confitería	899	2,57	44	4,84	22	9,57	965	2,67
Otros productos diversos	2.348	6,71	82	9,01	18	7,83	2.448	6,78
Fabricación de productos para la alimentación animal	1.105	3,16	43	4,73	3	1,30	1.151	3,19
Vinos y otras bebidas no destiladas	4.903	14,02	46	5,05	8	3,48	4.957	13,72
Otras bebidas alcohólicas	665	1,90	24	2,64	11	4,78	700	1,94
Fabricación de bebidas no alcohólicas y aguas minerales	446	1,27	32	3,52	15	6,52	493	1,36
TOTAL INDUSTRIA ALIMENTACION	34.982	100,00	910	100,00	230	100,00	36.122	100,00

Fuente: Directorio Central de Empresas 2011 del I.N.E.

Los datos por subsectores de actividad están referidos a CNAE-2009.

⁽¹⁾ Incluye los Subsectores de :

1083 a 1089 Otros productos diversos

⁽²⁾ Incluye los Subsectores de :

1101,1103,1 Otras bebidas alcohólicas

LA INDUSTRIA DE LA ALIMENTACIÓN Y MEDIO AMBIENTE

16.4.2. Estructura de los subsectores de actividad de la Industria Forestal según asalariados del establecimiento, 2011

Subsector de actividad	Hasta 49 asalariados (*)		De 50 a 199 asalariados		De 200 o más asalariados		TOTAL	
	Número	% s/ total	Número	% s/ total	Número	% s/ total	Total	% s/ total
Industria de madera y corcho, excepto muebles; cestería y espartería	13.288	42,85	96	24,87	11	16,18	13.395	42,57
Industria del papel	1.727	5,57	142	36,79	40	58,82	1.909	6,07
Fabricación de muebles	15.995	51,58	148	38,34	17	25,00	16.160	51,36
TOTAL INDUSTRIA FORESTAL	31.010	100,00	386	100,00	68	100,00	31.464	100,00

Fuente: Directorio Central de Empresas del I.N.E. (grupos CNAE-2009)

Los datos por subsectores de actividad están referidos a CNAE-2009

(*) Desde sin asalariados hasta 49 asalariados

LA INDUSTRIA DE LA ALIMENTACIÓN Y MEDIO AMBIENTE

16.4.3. Estructura de los subsectores de actividad de la Industria de Medio Ambiente según asalariados del establecimiento, 2011

Subsector de actividad	Hasta 49 asalariados (*)		De 50 a 199 asalariados		De 200 o más asalariados		TOTAL	
	Número	% s/ total	Número	% s/ total	Número	% s/ total	Total	% s/ total
Captación, depuración y distribución de agua	3.407	41,76	87	26,36	31	32,98	3.525	41,07
Recogida y tratamiento de aguas residuales	992	12,16	20	6,06	3	3,19	1.015	11,83
Recogida, tratamiento y eliminación de residuos; valorización	3.417	41,88	210	63,64	59	62,77	3.686	42,95
Actividades de descontaminación y otros servicios de gestión de residuos	343	4,20	13	3,94	1	1,06	357	4,16
TOTAL INDUSTRIA MEDIO AMBIENTE	8.159	100,00	330	100,00	94	100,00	8.583	100,00

Fuente: Directorio Central de Empresas del I.N.E. (grupos CNAE-2009)

Los datos por subsectores de actividad están referidos a CNAE-2009

(*) Desde sin asalariados hasta 49 asalariados

LA INDUSTRIA DE LA ALIMENTACIÓN Y MEDIO AMBIENTE

16.5.1. Indicadores de la Industria de la Alimentación según subsectores de actividad, 2010

Subsector de actividad	Ventas netas producto	Compra de materias primas	Personas ocupadas	Gastos de personal	Invers. activos materiales	Valor añadido (+)
	Miles de euros	Miles de euros	Nº	Miles de euros	Miles de euros	Miles de euros
Procesado y conservación de carne y elaboración de productos cárnicos	17.534.700	11.643.660	83.540	2.265.737	527.806	3.620.455
Procesado y conservación de pescados, crustáceos y moluscos	3.785.266	2.503.115	18.581	430.090	112.925	719.225
Procesado y conservación de frutas y hortalizas	6.624.945	3.396.050	31.899	832.127	406.496	1.532.368
Fabricación de aceites y grasas vegetales y animales	7.350.732	6.169.378	12.167	387.566	176.804	927.179
Fabricación de productos lácteos	8.221.352	4.372.173	26.079	922.907	241.624	1.842.040
Fabricación de productos de molinería, almidones y productos amiláceos	2.564.040	1.906.471	6.545	238.716	51.458	477.179
Fabricación de productos de panadería y pastas alimenticias	6.821.660	2.335.758	81.037	1.880.996	385.177	2.661.447
Azúcar, cacao, chocolate y confitería	2.858.870	1.311.554	15.210	499.173	97.480	897.085
Otros productos diversos	5.507.716	2.554.574	28.400	978.402	289.968	1.773.333
Fabricación de productos para la alimentación animal	7.414.242	5.654.062	13.012	472.201	211.921	932.074
Vinos y otras bebidas no destiladas	4.876.954	1.978.587	23.521	792.518	262.808	1.554.626
Otras bebidas alcohólicas	3.998.965	632.823	10.597	626.799	199.971	1.606.415
Fabricación de bebidas no alcohólicas y aguas minerales	4.755.965	1.746.764	13.238	616.625	138.633	1.301.549
TOTAL INDUSTRIA ALIMENTACION	82.315.407	46.204.969	363.826	10.943.857	3.103.071	19.844.975

Subsector de actividad	Destino geográfico de las ventas ⁽¹⁾			Ingresos financieros ⁽¹⁾	Gastos financieros ⁽¹⁾	Total Adquisición, Mejora y Producción Propia de Activos Materiales
	Mercado Interior	Comunidad Europea	Resto del Mundo			
	Miles de euros	Miles de euros	Miles de euros	Miles de euros	Miles de euros	Miles de euros
Procesado y conservación de carne y elaboración de productos cárnicos	16.795.154	2.234.926	430.369	206.874	375.603	550.843
Procesado y conservación de pescados, crustáceos y moluscos	3.320.232	824.323	111.500	39.999	90.864	119.758
Procesado y conservación de frutas y hortalizas	5.005.078	1.690.373	806.114	99.923	205.429	436.821
Fabricación de aceites y grasas vegetales y animales	7.311.085	1.320.779	619.098	152.323	354.219	187.119
Fabricación de productos lácteos	8.400.670	548.421	137.087	121.814	98.692	256.667
Fabricación de productos de molinería, almidones y productos amiláceos	2.327.140	419.225	101.145	42.338	95.055	66.463
Fabricación de productos de panadería y pastas alimenticias	7.204.587	300.371	102.048	133.869	274.524	419.769
Azúcar, cacao, chocolate y confitería	2.269.109	532.601	326.705	51.392	83.768	105.498
Otros productos diversos	5.466.565	748.876	397.937	121.226	237.221	313.882
Fabricación de productos para la alimentación animal	7.999.737	332.433	56.467	77.354	194.875	251.529
Vinos y otras bebidas no destiladas	3.712.181	1.210.218	821.793	229.368	343.021	392.192
Otras bebidas alcohólicas	4.067.548	287.424	153.577	76.080	84.222	241.931
Fabricación de bebidas no alcohólicas y aguas minerales	5.050.130	119.634	16.190	77.647	68.642	163.015
TOTAL INDUSTRIA ALIMENTACION	78.929.216	10.569.604	4.080.030	1.430.207	2.506.135	3.505.487

Fuente: Encuesta Industrial Anual de Empresas 2010 del I.N.E.

⁽¹⁾ Datos correspondientes a empresas con 20 o más ocupados.

Los datos por subsectores de actividad están referidos a CNAE-2009

LA INDUSTRIA DE LA ALIMENTACIÓN Y MEDIO AMBIENTE

16.5.2. Indicadores de la Industria Forestal según subsectores de actividad, 2010

Subsector de actividad	Ventas netas producto	Compras netas de materias primas	Personas ocupadas	Gastos de personal	Invers. activos materiales
	Miles de euros	Miles de euros	Nº	Miles de euros	Miles de euros
Industria de madera y corcho, excepto muebles; cestería y espartería	5.796.563	2.882.366	63.409	1.584.289	181.779
Industria del papel	11.290.625	5.489.254	46.846	1.821.414	477.601
Fabricación de muebles	6.050.200	2.415.663	828.444	2.054.727	161.036
TOTAL INDUSTRIA FORESTAL	23.137.388	10.787.283	938.699	5.460.430	820.416

Fuente: Encuesta Industrial Anual de Empresas 2010 del I.N.E.

Los datos por subsectores de actividad están referidos a CNAE-2009

LA INDUSTRIA DE LA ALIMENTACIÓN Y MEDIO AMBIENTE

16.5.3. Indicadores de la Industria de Medio Ambiente según subsectores de actividad, 2010

Subsector de actividad	Ventas netas producto	Compras netas de materias primas	Personas ocupadas	Gastos de personal	Invers. activos materiales
	Miles de euros	Miles de euros	Nº	Miles de euros	Miles de euros
Captación, depuración y distribución de agua	3.263.794	508.229	35.008	1.428.042	1.107.253
Actividades de saneamiento, gestión de residuos y contaminación. (1)	3.019.455	1.468.904	78.435	2.588.875	720.323
TOTAL INDUSTRIA MEDIO AMBIENTE	6.283.249	1.977.133	113.443	4.016.917	1.827.576

Fuente: Encuesta Industrial Anual de Empresas 2010 del I.N.E.

Los datos por subsectores de actividad están referidos a CNAE-2009

(1) Actividades de saneamiento, gestión de residuos y contaminación incluye

los sectores 37, 38

LA INDUSTRIA DE LA ALIMENTACIÓN Y MEDIO AMBIENTE

16.6. Análisis autonómico de los indicadores de la Industria de la Alimentación, 2010

Comunidad Autónoma	Ventas netas producto	Compra de materias primas	Personas ocupadas	Gastos de personal	Invers. activos materiales	Valor añadido (*)
	Miles de euros	Miles de euros	Nº	Miles de euros	Miles de euros	Miles de euros
Andalucía	11.930.361	7.500.283	49.284	1.361.349	408.502	2.639.178
Aragón	2.810.099	1.784.154	10.722	317.751	118.746	536.125
Asturias (Principado de)	1.716.150	931.923	7.827	240.351	61.093	466.703
Baleares (Islas)	629.309	326.965	4.461	122.949	12.593	163.555
Canarias	1.188.517	474.542	9.899	285.917	46.278	460.053
Cantabria	1.050.560	470.136	5.711	171.482	74.842	249.824
Castilla y León	7.489.509	4.129.960	35.883	1.102.408	501.121	2.079.928
Castilla-La Mancha	5.777.564	3.281.388	21.863	674.095	136.069	1.288.681
Cataluña	18.842.517	10.646.275	75.593	2.519.661	678.713	4.566.690
Comunidad Valenciana	7.525.744	4.046.812	32.424	952.949	221.989	1.890.794
Extremadura	1.832.538	1.170.806	10.266	243.998	191.208	333.898
Galicia	6.250.654	3.731.277	27.152	682.009	188.914	1.159.977
Madrid (Comunidad de)	3.964.437	1.830.225	20.114	660.998	98.805	1.098.653
Murcia (Región de)	4.097.920	2.209.037	19.876	534.514	90.047	982.659
Navarra (Comunidad Foral de)	2.277.205	1.242.811	10.634	328.605	93.139	543.335
País Vasco	3.303.064	1.686.055	15.562	527.501	137.278	906.582
Rioja (La)	1.629.260	742.320	6.558	217.318	43.731	478.341
TOTAL INDUSTRIA ALIMENTACIÓN	82.315.408	46.204.969	363.829	10.943.855	3.103.068	19.844.976

Comunidad Autónoma	Destino geográfico de las ventas (*)			Ingresos financieros (†)	Gastos financieros (†)	Total Adquisición, Mejora y Producción Propia de Activos Materiales
	Mercado Interior	Comunidad Europea	Resto del Mundo			
	Miles de euros	Miles de euros	Miles de euros	Miles de euros	Miles de euros	Miles de euros
Andalucía	10.711.667	1.482.743	832.029	304.843	514.597	447.891
Aragón	2.738.623	257.492	152.383	36.780	96.952	134.135
Asturias (Principado de)	1.844.939	164.618	39.749	22.832	22.906	62.470
Baleares (Islas)	675.723	22.163	10.132	11.705	16.861	16.966
Canarias	1.389.793	13.820	8.802	17.337	33.326	56.695
Cantabria	956.911	164.566	55.410	19.366	37.222	77.134
Castilla y León	7.629.634	644.589	295.180	126.872	311.091	547.857
Castilla-La Mancha	5.637.077	715.416	332.749	127.319	181.635	236.264
Cataluña	18.089.470	3.100.760	1.037.339	274.052	457.731	750.724
Comunidad Valenciana	7.302.747	703.604	279.519	124.869	162.927	248.891
Extremadura	1.531.118	422.313	84.861	45.798	72.779	197.142
Galicia	5.831.984	892.711	115.036	62.959	144.258	211.514
Madrid (Comunidad de)	4.145.469	173.197	84.345	59.396	81.605	112.952
Murcia (Región de)	3.531.996	862.388	361.923	67.203	110.348	101.179
Navarra (Comunidad Foral de)	2.104.628	289.462	122.815	30.602	74.029	110.089
País Vasco	3.408.637	426.846	119.164	58.740	111.206	145.183
Rioja (La)	1.398.801	232.915	148.595	39.533	76.659	48.404
TOTAL INDUSTRIA ALIMENTACIÓN	78.929.217	10.569.603	4.080.031	1.430.206	2.506.132	3.505.490

Fuente: Encuesta Industrial Anual de Empresas 2010 del I.N.E.

(†) Datos correspondientes a empresas con 20 o más ocupados.

LA INDUSTRIA DE LA ALIMENTACIÓN Y MEDIO AMBIENTE

16.7. Participación autonómica en la Industria de la Alimentación, 2010

Comunidad Autónoma	Ventas de producto (%)	Compra de materias primas (%)	Personas ocupadas (%)	Gastos de personal (%)	Inversión en activos materiales (%)	Valor añadido (*) (%)
Andalucía	14,49	16,23	13,55	12,44	13,16	13,30
Aragón	3,41	3,86	2,95	2,90	3,83	2,70
Asturias	2,08	2,02	2,15	2,20	1,97	2,35
Baleares	0,76	0,71	1,23	1,12	0,41	0,82
Canarias	1,44	1,03	2,72	2,61	1,49	2,32
Cantabria	1,28	1,02	1,57	1,57	2,41	1,26
Castilla y León	9,10	8,94	9,86	10,07	16,15	10,48
Castilla-La Mancha	7,02	7,10	6,01	6,16	4,38	6,49
Cataluña	22,89	23,04	20,78	23,02	21,87	23,01
Comunidad Valenciana	9,14	8,76	8,91	8,71	7,15	9,53
Extremadura	2,23	2,53	2,82	2,23	6,16	1,68
Galicia	7,59	8,08	7,46	6,23	6,09	5,85
Madrid (Comunidad de)	4,82	3,96	5,53	6,04	3,18	5,54
Murcia (Región de)	4,98	4,78	5,46	4,88	2,90	4,95
Navarra (Comunidad Foral de)	2,77	2,69	2,92	3,00	3,00	2,74
País Vasco	4,01	3,65	4,28	4,82	4,42	4,57
Rioja (La)	1,98	1,61	1,80	1,99	1,41	2,41
TOTAL INDUSTRIA ALIMENTACIÓN	100,00	100,00	100,00	100,00	100,00	100,00

Comunidad Autónoma	Destino geográfico de las ventas (*)			Ingresos financieros (¹)	Gastos financieros (¹)	Total Adquisición, Mejora y Producción Propia de Activos Materiales
	Mercado Interior %	Comunidad Europea %	Resto del Mundo %			
Andalucía	13,57	14,03	20,39	21,31	20,53	12,78
Aragón	3,47	2,44	3,73	2,57	3,87	3,83
Asturias (Principado de)	2,34	1,56	0,97	1,60	0,91	1,78
Baleares (Islas)	0,86	0,21	0,25	0,82	0,67	0,48
Canarias	1,76	0,13	0,22	1,21	1,33	1,62
Cantabria	1,21	1,56	1,36	1,35	1,49	2,20
Castilla y León	9,67	6,10	7,23	8,87	12,41	15,63
Castilla-La Mancha	7,14	6,77	8,16	8,90	7,25	6,74
Cataluña	22,92	29,34	25,42	19,16	18,26	21,42
Comunidad Valenciana	9,25	6,66	6,85	8,73	6,50	7,10
Extremadura	1,94	4,00	2,08	3,20	2,90	5,62
Galicia	7,39	8,45	2,82	4,40	5,76	6,03
Madrid (Comunidad de)	5,25	1,64	2,07	4,15	3,26	3,22
Murcia (Región de)	4,47	8,16	8,87	4,70	4,40	2,89
Navarra (Comunidad Foral de)	2,67	2,74	3,01	2,14	2,95	3,14
País Vasco	4,32	4,04	2,92	4,11	4,44	4,14
Rioja (La)	1,77	2,20	3,64	2,76	3,06	1,38
TOTAL INDUSTRIA ALIMENTACIÓN	100,00	100,00	100,00	100,00	100,00	100,00

Fuente: Encuesta Industrial Anual de Empresas 2010 del I.N.E.

(¹) Datos correspondientes a empresas con 20 o más ocupados.

LA INDUSTRIA DE LA ALIMENTACIÓN Y MEDIO AMBIENTE

16.8.1. Evolución del Índice de Producción de la Industria de la Alimentación y Fabricación de Bebidas (Base 2005 = 100)

División, grupos y clases	2010			2011		
	1º Sem.	2º Sem.	Media	1º Sem.	2º Sem.	Media
10.1. Procesado y conservación de carne y elaboración de productos cárnicos	95,7	105,9	100,8	100,7	107,5	104,1
10.2. Procesado y conservación de pescados, crustáceos y moluscos	65,4	79,9	72,6	72,2	86,1	79,2
10.3. Procesado y conservación de frutas y hortalizas	89,2	107,3	98,2	100,8	112,0	106,4
10.4. Fabricación de aceites y grasas vegetales y animales	154,4	97,7	126,0	123,0	114,3	118,6
10.5. Fabricación de productos lácteos	100,5	88,6	94,6	95,6	83,3	89,4
10.6. Fabricación de productos de molinería, almidones y productos amiláceos	103,1	104,0	103,5	109,0	106,7	107,8
10.7. Fabricación de productos de panadería y pastas alimenticias	106,7	108,2	107,5	105,9	107,6	106,7
10.8. Fabricación de otros productos alimenticios	101,8	110,8	106,3	99,9	107,2	103,5
10.9. Fabricación de productos para la alimentación animal	93,3	98,0	95,6	92,7	95,8	94,3
10. INDUSTRIA DE LA ALIMENTACIÓN	102,1	103,6	102,8	101,4	104,1	102,7
11.0.1. Destilación, rectificación y mezcla de bebidas alcohólicas	81,1	79,0	80,0	68,3	78,1	73,2
11.0.2. Elaboración de vinos	83,8	99,7	91,7	87,2	102,3	94,7
11.0.5. Fabricación de cerveza(1)	84,1	86,1	85,1	73,8	80,2	77,0
11.0.7. Producción de aguas minerales y bebidas analcohólicas	99,8	105,7	102,8	99,9	106,9	103,4
11. FABRICACIÓN DE BEBIDAS	88,1	95,4	91,7	85,0	94,7	89,8
INDICE GENERAL (IPI)	84,3	82,4	83,4	84,9	78,9	81,9

Fuente: I.N.E.

(1) No incluye la malta.

Los datos por división, grupos y clases están referidos a CNAE-2009.

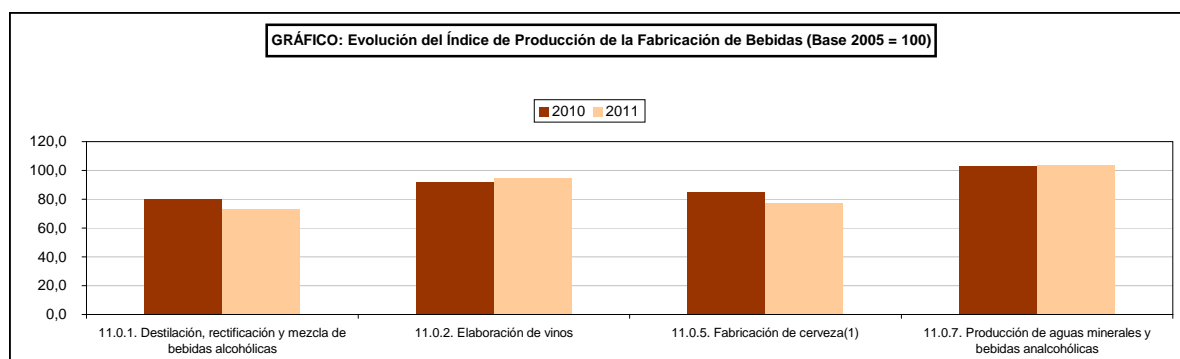
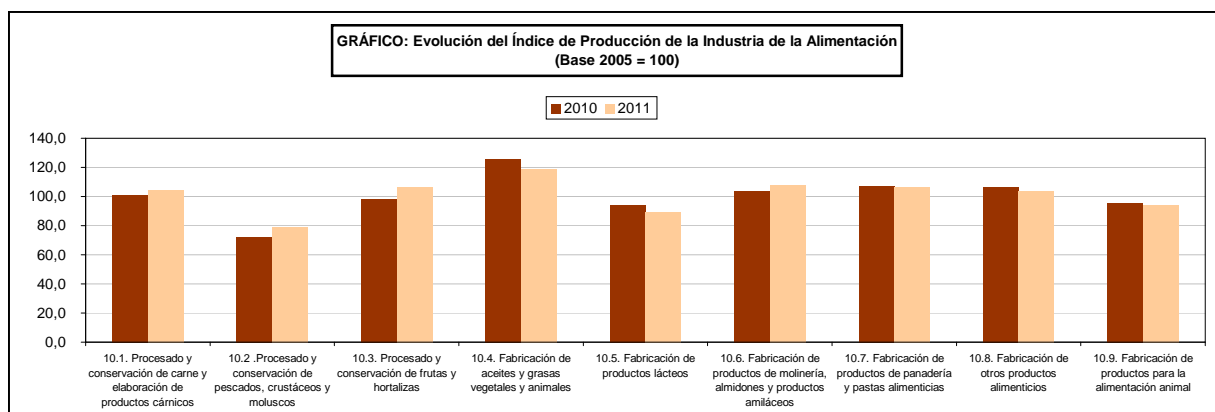

LA INDUSTRIA DE LA ALIMENTACIÓN Y MEDIO AMBIENTE

16.8.2. Evolución del Índice de Producción de la Industria Forestal (Base 2005 = 100)

División	2010			2011		
	1º Sem.	2º Sem.	Media	1º Sem.	2º Sem.	Media
16. Industria de la madera y corcho, excepto muebles; cestería y espartería	56,0	52,0	54,0	53,7	48,6	51,1
17. Industria del papel	99,1	93,8	96,5	100,9	93,4	97,1
31. Fabricación de muebles	59,9	56,3	58,1	55,0	50,2	52,6

Fuente: I.N.E.

Los datos por división están referidos a CNAE-2009.

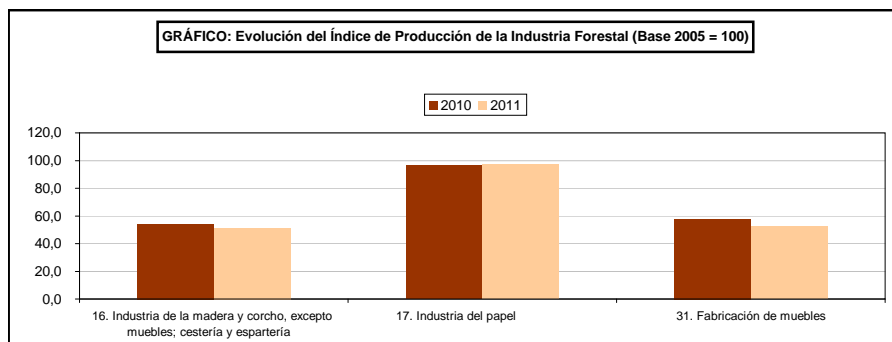

LA INDUSTRIA DE LA ALIMENTACIÓN Y MEDIO AMBIENTE

16.8.3. Evolución del Índice de Producción de la Industria de Medio Ambiente (Base 2005 = 100)

División	2010			2011		
	1º Sem.	2º Sem.	Media	1º Sem.	2º Sem.	Media
35 Suministro de energía eléctrica, gas, vapor y aire acondicionado	97,8	99,8	98,8	96,3	93,9	95,1

Fuente: I.N.E.

Los datos por división están referidos a CNAE-2009.

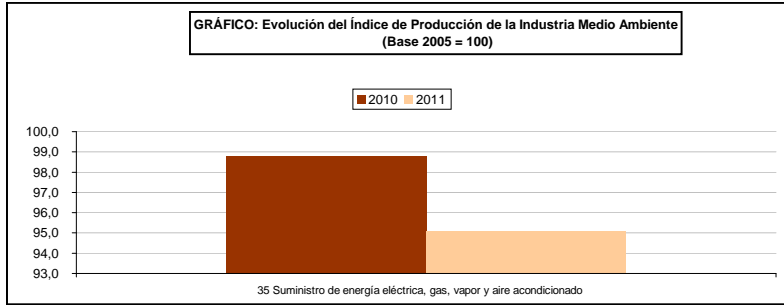

LA INDUSTRIA DE LA ALIMENTACIÓN Y MEDIO AMBIENTE

16.9.1. Tasas de variación (%) del Índice de Producción Industria de la Alimentación y Fabricación de Bebidas (Base 2005 = 100) sobre el mismo período del año anterior

División, grupos y clases	2011/2010		
	1º Sem.	2º Sem.	Media
10.1. Procesado y conservación de carne y elaboración de productos cárnicos	5,3	1,5	3,3
10.2. Procesado y conservación de pescados, crustáceos y moluscos	10,4	7,9	9,0
10.3. Procesado y conservación de frutas y hortalizas	13,0	4,4	8,3
10.4. Fabricación de aceites y grasas vegetales y animales	-20,3	17,0	-5,9
10.5. Fabricación de productos lácteos	-4,9	-6,0	-5,4
10.6. Fabricación de productos de molinería, almidones y productos amiláceos	5,7	2,7	4,2
10.7. Fabricación de productos de panadería y pastas alimenticias	-0,8	-0,6	-0,7
10.8. Fabricación de otros productos alimenticios	-1,9	-3,2	-2,6
10.9. Fabricación de productos para la alimentación animal	-0,6	-2,2	-1,4
10. INDUSTRIA DE LA ALIMENTACIÓN	-0,7	0,5	-0,1
11.0.1. Destilación, rectificación y mezcla de bebidas alcohólicas	-15,7	-1,1	-8,5
11.0.2. Elaboración de vinos	4,1	2,5	3,2
11.0.5. Fabricación de cerveza(1)	-12,3	-6,9	-9,6
11.0.7. Producción de aguas minerales y bebidas analcohólicas	0,1	1,1	0,6
11. FABRICACIÓN DE BEBIDAS	-3,6	-0,7	-2,1
INDICE GENERAL (IPI)	0,6	-4,2	-1,8

Fuente: I.N.E.

(1) No incluye la malta.

Los datos por división, grupos y clases están referidos a CNAE-2009.

LA INDUSTRIA DE LA ALIMENTACIÓN Y MEDIO AMBIENTE

16.9.2. Tasas de variación (%) del Índice de Producción Industria Forestal (Base 2005 = 100) sobre el mismo período del año anterior

División	2010/2011		
	1º Sem.	2º Sem.	Media
16. Industria de la madera y corcho, excepto muebles; cestería y espartería	-4,2	-6,6	-5,3
17. Industria del papel	1,8	-0,5	0,7
31. Fabricación de muebles	-8,1	-10,9	-9,4

Fuente: I.N.E.

Los datos por división están referidos a CNAE-2009.

LA INDUSTRIA DE LA ALIMENTACIÓN Y MEDIO AMBIENTE

16.9.3. Tasas de variación (%) del Índice de Industria de Medio Ambiente (Base 2005 = 100) sobre el mismo período del año anterior

División	2010/2011		
	1º Sem.	2º Sem.	Media
35 Suministro de energía eléctrica, gas, vapor y aire acondicionado	-1,6	-5,9	-3,7

Fuente: I.N.E.

Los datos por división están referidos a CNAE-2009.

LA INDUSTRIA DE LA ALIMENTACIÓN Y MEDIO AMBIENTE

16.10.1. Evolución del Índice de Precios de la Industria de la Alimentación y Fabricación de Bebidas (Base 2005 = 100)

División, grupos y clases	2010			2011		
	1º Sem.	2º Sem.	Media	1º Sem.	2º Sem.	Media
10.1. Procesado y conservación de carne y elaboración de productos cárnicos	107,5	109,8	108,6	111,4	114,1	112,7
10.2. Procesado y conservación de pescados, crustáceos y moluscos	112,6	116,0	114,3	118,6	121,2	119,9
10.3. Procesado y conservación de frutas y hortalizas	111,6	112,4	112,0	114,6	115,8	115,2
10.4. Fabricación de aceites y grasas vegetales y animales	84,4	85,9	85,1	89,3	86,1	87,7
10.5. Fabricación de productos lácteos	112,4	111,4	111,9	113,1	113,6	113,4
10.6. Fabricación de productos de molinería, almidones y productos amiláceos	114,7	120,5	117,6	137,1	139,3	138,2
10.7. Fabricación de productos de panadería y pastas alimenticias	121,1	121,5	121,3	124,7	125,3	125,0
10.8. Fabricación de otros productos alimenticios	112,9	113,4	113,1	119,0	122,5	120,8
10.9. Fabricación de productos para la alimentación animal	117,2	127,5	122,4	144,7	141,7	143,2
10. INDUSTRIA DE LA ALIMENTACIÓN	109,8	112,2	111,0	117,2	118,0	117,6
11.0.1. Destilación, rectificación y mezcla de bebidas alcohólicas	121,5	121,2	121,3	123,4	126,5	125,0
11.0.2. Elaboración de vinos	110,4	109,7	110,0	109,5	109,4	109,4
11.0.5. Fabricación de cerveza(1)	121,5	121,3	121,4	125,6	125,7	125,6
11.0.7. Producción de aguas minerales y bebidas analcohólicas	118,9	118,4	118,6	120,7	121,3	121,0
11. FABRICACIÓN DE BEBIDAS	117,4	117,0	117,2	119,0	119,6	119,3
INDICE GENERAL (IPRI)	115,0	116,9	115,9	123,2	124,6	123,9

Fuente: I.N.E.

(1) No incluye la malta.

Los datos por división, grupos y clases están referidos a CNAE-2009.

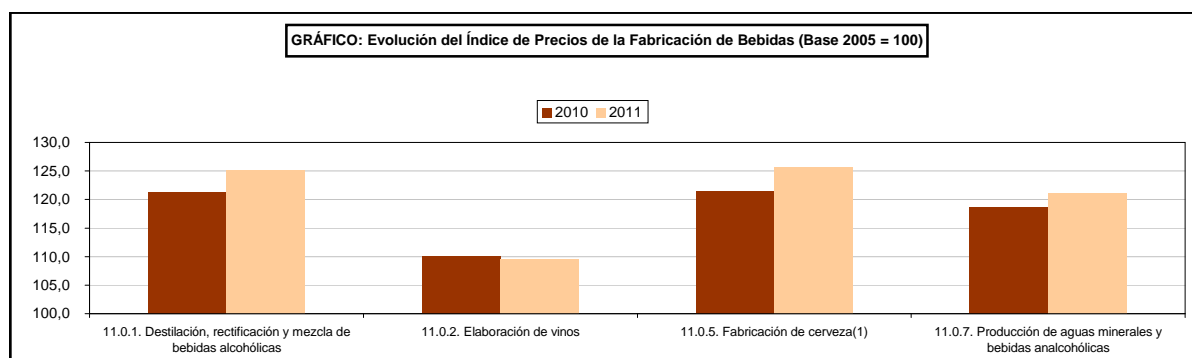
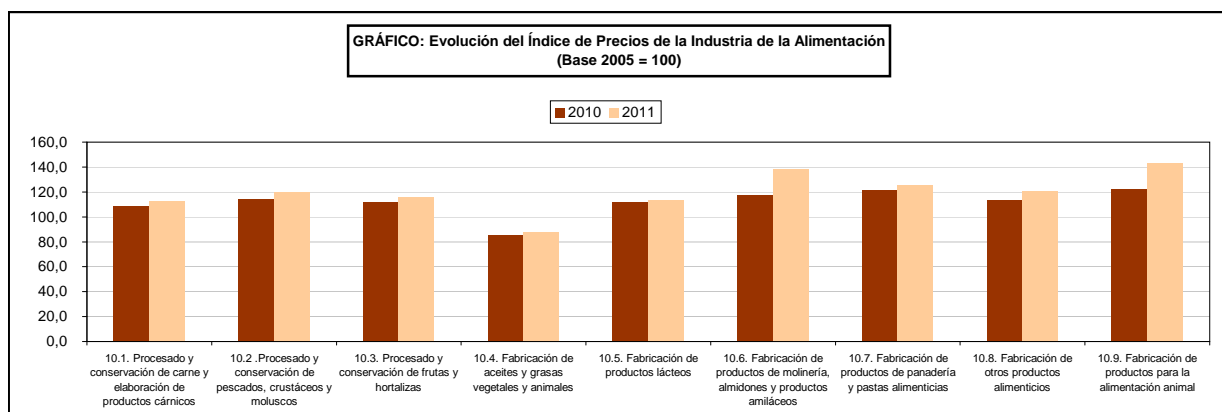

LA INDUSTRIA DE LA ALIMENTACIÓN Y MEDIO AMBIENTE

16.10.2. Evolución del Índice de Precios de la Industria Forestal (Base 2005 = 100)

División	2010			2011		
	1º Sem.	2º Sem.	Media	1º Sem.	2º Sem.	Media
16. Industria de la madera y corcho, excepto muebles; cestería y espartería	110,8	111,3	111,0	112,4	113,0	112,7
17. Industria del papel	107,3	111,8	109,5	114,3	116,1	115,2
31. Fabricación de muebles	112,7	112,9	112,8	113,6	114,3	113,9

Fuente: I.N.E.

Los datos por división están referidos a CNAE-2009.

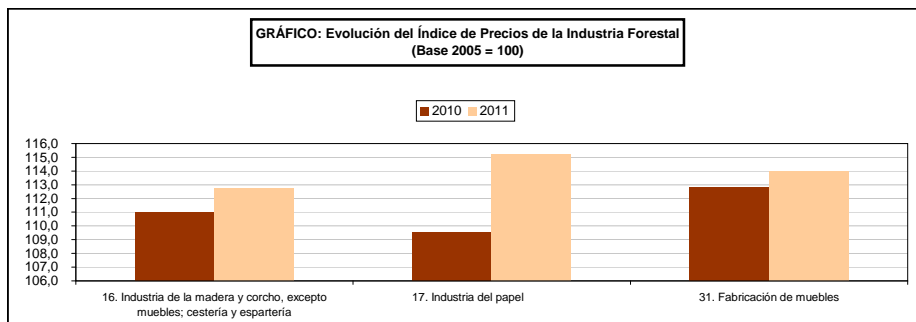

LA INDUSTRIA DE LA ALIMENTACIÓN Y MEDIO AMBIENTE

16.10.3. Evolución del Índice de Precios de la Industria de Medio Ambiente (Base 2005 = 100)

División	2010			2011		
	1º Sem.	2º Sem.	Media	1º Sem.	2º Sem.	Media
35 Suministro de energía eléctrica, gas, vapor y aire acondicionado	137,6	140,9	139,26	155,2	159,9	157,57
36. Captación, depuración y distribución de agua	121,1	121,8	121,41	124,4	124,5	124,45

Fuente: I.N.E.

Los datos por división están referidos a CNAE-2009.

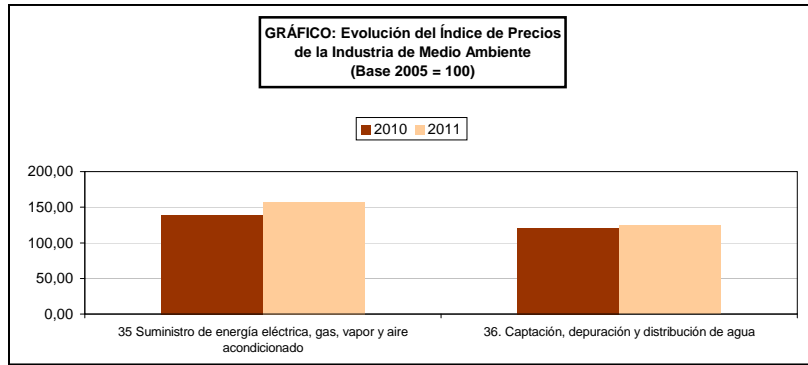

LA INDUSTRIA DE LA ALIMENTACIÓN Y MEDIO AMBIENTE

16.11.1. Tasas de variación (%) del Índice de Precios de la Industria de la Alimentación y Fabricación de Bebidas (Base 2005 = 100) sobre el mismo período del año anterior

División, grupos y clases	2011/2010		
	1º Sem.	2º Sem.	Media
10.1. Procesado y conservación de carne y elaboración de productos cárnicos	3,6	3,9	3,8
10.2. Procesado y conservación de pescados, crustáceos y moluscos	5,3	4,5	4,9
10.3. Procesado y conservación de frutas y hortalizas	2,7	3,0	2,8
10.4. Fabricación de aceites y grasas vegetales y animales	5,8	0,3	3,0
10.5. Fabricación de productos lácteos	0,6	2,0	1,3
10.6. Fabricación de productos de molinería, almidones y productos amiláceos	19,5	15,6	17,5
10.7. Fabricación de productos de panadería y pastas alimenticias	3,0	3,2	3,1
10.8. Fabricación de otros productos alimenticios	5,4	8,1	6,7
10.9. Fabricación de productos para la alimentación animal	23,4	11,1	17,0
10. INDUSTRIA DE LA ALIMENTACIÓN	6,7	5,2	5,9
11.0.1. Destilación, rectificación y mezcla de bebidas alcohólicas	1,6	4,4	3,0
11.0.2. Elaboración de vinos	-0,8	-0,3	-0,5
11.0.5. Fabricación de cerveza(1)	3,4	3,6	3,5
11.0.7. Producción de aguas minerales y bebidas analcohólicas	1,5	2,5	2,0
11. FABRICACIÓN DE BEBIDAS	1,3	2,3	1,8
INDICE GENERAL (IPRI)	7,1	6,6	6,9

Fuente: I.N.E.

(1) No incluye la malta.

Los datos por división, grupos y clases están referidos a CNAE-2009.

LA INDUSTRIA DE LA ALIMENTACIÓN Y MEDIO AMBIENTE

16.11.2. Tasas de variación (%) del Índice de Precios de la Industria Forestal (Base 2005 = 100) sobre el mismo período del año anterior

División	2010/2011		
	1º Sem.	2º Sem.	Media
16. Industria de la madera y corcho, excepto muebles; cestería y espartería.	1,5	1,6	1,5
17. Industria del papel	6,5	3,9	5,2
31. Fabricación de muebles	0,8	1,2	1,0

Fuente: I.N.E.

Los datos por división están referidos a CNAE-2009.

LA INDUSTRIA DE LA ALIMENTACIÓN Y MEDIO AMBIENTE

16.11.3. Tasas de variación (%) del Índice de Precios de la Industria de Medio Ambiente (Base 2005 = 100) sobre el mismo período del año anterior

División	2010/2011		
	1º Sem.	2º Sem.	Media
35 Suministro de energía eléctrica, gas, vapor y aire acondicionado	12,8	13,5	13,1
36. Captación, depuración y distribución de agua	2,7	2,3	2,5

Fuente: I.N.E.

Los datos por división están referidos a CNAE-2009.

LA INDUSTRIA DE LA ALIMENTACIÓN Y MEDIO AMBIENTE

16.12.1. Índice de Precios de Consumo de la Industria de la Alimentación y General (Base 2011 = 100)

Subclases	2010			2011		
	1º Sem.	2º Sem.	Media	1º Sem.	2º Sem.	Media
Arroz	100,3	97,7	99,0	97,2	102,8	100,0
Pan	99,4	99,3	99,3	99,7	100,3	100,0
Pasta alimenticia	95,6	95,6	95,6	98,5	101,5	100,0
Harinas y cereales	97,3	96,1	96,7	99,0	101,0	100,0
Carnes de vacuno	98,3	98,5	98,4	99,8	100,2	100,0
Carne de porcino	97,2	98,3	97,7	99,0	101,0	100,0
Carnes de ovino	96,8	100,0	98,4	96,8	103,2	100,0
Carne de aves	95,0	96,6	95,8	97,6	102,4	100,0
Preparados de carnes	98,8	98,6	98,7	99,3	100,7	100,0
Otras carnes y casquería	98,9	99,2	99,1	98,7	101,3	100,0
Pescado fresco	97,1	97,5	97,3	98,3	101,7	100,0
Pescado congelado	97,6	97,6	97,6	99,0	101,0	100,0
Crustáceos, moluscos	92,8	97,5	95,2	99,6	100,4	100,0
Pescado en conserva y preparados	95,1	96,9	96,0	98,9	101,1	100,0
Leche	100,7	100,0	100,3	99,8	100,2	100,0
Otros productos lácteos	94,5	94,9	94,7	97,6	102,4	100,0
Huevos	101,6	100,6	101,1	99,5	100,5	100,0
Mantequilla y margarina	92,6	93,9	93,2	96,3	103,7	100,0
Aceites	101,4	99,2	100,3	100,0	100,0	100,0
Frutas frescas	97,8	100,2	99,0	100,2	99,8	100,0
Frutas en conserva y frutos secos	99,0	99,3	99,2	99,5	100,5	100,0
Legumbres y hortalizas frescas	98,7	102,1	100,4	101,4	98,6	100,0
Legumbres y hortalizas secas	95,3	95,4	95,3	98,5	101,5	100,0
Legumbres y hortalizas congeladas y en conserva	98,2	98,7	98,4	99,2	100,8	100,0
Patatas y sus preparados	94,3	102,6	98,5	107,8	92,2	100,0
Azúcar	86,2	81,3	83,8	97,0	103,0	100,0
Café, cacao e infusiones	90,3	91,3	90,8	97,4	102,6	100,0
Agua mineral, refrescos y zumos	100,0	98,9	99,5	100,5	99,5	100,0
Espirituosos y licores	97,8	98,9	98,4	100,0	100,0	100,0
Vinos	99,3	99,7	99,5	99,9	100,1	100,0
Cerveza	97,8	97,9	97,8	99,7	100,3	100,0
Alimentos con elaboración, bebidas y tabaco	95,8	97,0	96,4	99,3	100,7	100,0
Alimentos y bebidas	97,6	98,4	98,0	99,5	100,5	100,0
Alimentos elaborados	97,9	98,1	98,0	99,3	100,7	100,0
Alimentos sin elaboración	97,2	99,2	98,2	99,7	100,3	100,0
ÍNDICE GENERAL	96,1	97,7	96,9	99,5	100,5	100,0

Fuente: I.N.E.

LA INDUSTRIA DE LA ALIMENTACIÓN Y MEDIO AMBIENTE

16.12.2. Índice de Precios de Consumo de la Industria de Medio Ambiente (Base 2011 = 100)

Subclases	2010			2011		
	1º Sem.	2º Sem.	Media	1º Sem.	2º Sem.	Media
Distribución de agua	96,9	98,0	97,5	99,9	100,1	100,0
Recogida de basura	97,4	97,8	97,6	100,0	100,0	100,0

Fuente: I.N.E.

LA INDUSTRIA DE LA ALIMENTACIÓN Y MEDIO AMBIENTE

**16.13.1. Tasa de variación (%) del Índice de Precios de Consumo de la Industria de la Alimentación y General
(Base 2011 = 100) sobre el mismo período del año anterior**

Subclases	2011/2010		
	1º Sem.	2º Sem.	Media
Arroz	-3,1	5,3	1,0
Pan	0,4	0,9	0,7
Pasta alimenticia	3,0	6,2	4,6
Harinas y cereales	1,8	5,0	3,4
Carnes de vacuno	1,4	1,8	1,6
Carne de porcino	1,9	2,7	2,3
Carnes de ovino	0,0	3,2	1,6
Carne de aves	2,7	6,0	4,3
Preparados de carnes	0,5	2,2	1,3
Otras carnes y casquería	-0,2	2,2	1,0
Pescado fresco	1,3	4,3	2,8
Pescado congelado	1,4	3,5	2,4
Crustáceos, moluscos	7,3	2,9	5,1
Pescado en conserva y preparados	3,9	4,4	4,2
Leche	-0,9	0,2	-0,3
Otros productos lácteos	3,4	7,8	5,6
Huevos	-2,1	0,0	-1,1
Mantequilla y margarina	4,0	10,5	7,3
Aceites	-1,4	0,8	-0,3
Frutas frescas	2,5	-0,4	1,0
Frutas en conserva y frutos secos	0,5	1,2	0,9
Legumbres y hortalizas frescas	2,8	-3,5	-0,4
Legumbres y hortalizas secas	3,4	6,4	4,9
Legumbres y hortalizas congeladas y en conserva	1,0	2,1	1,6
Patatas y sus preparados	14,3	-10,2	1,6
Azúcar	12,5	26,7	19,4
Café, cacao e infusiones	7,8	12,4	10,1
Agua mineral, refrescos y zumos	0,5	0,6	0,6
Espirituosos y licores	2,2	1,1	1,6
Vinos	0,6	0,4	0,5
Cerveza	1,9	2,5	2,2
Alimentos con elaboración, bebidas y tabaco	3,7	3,8	3,8
Alimentos y bebidas	1,9	2,2	2,0
Alimentos elaborados	1,4	2,7	2,0
Alimentos sin elaboración	2,6	1,1	1,8
ÍNDICE GENERAL	3,5	2,9	3,2

Fuente: I.N.E.

LA INDUSTRIA DE LA ALIMENTACIÓN Y MEDIO AMBIENTE

16.13.2. Tasa de variación (%) del Índice de Precios de Consumo de la Industria de Medio Ambiente (Base 2011 = 100) sobre el mismo periodo del año anterior

Subclases	2011/2010		
	1º Sem.	2º Sem.	Media
Distribución de agua	3,1	2,1	2,6
Recogida de basura	2,6	2,3	2,4

Fuente: I.N.E.

LA INDUSTRIA DE LA ALIMENTACIÓN Y MEDIO AMBIENTE

16.14. Serie histórica de población activa, ocupada y parada en la Industria de la Alimentación (miles de personas) ⁽¹⁾

Años	Activos	Ocupados	Parados	Tasa de paro (%)
1997	454,9	386,9	68,3	15,0
1998	470,6	408,0	63,1	13,4
1999	450,8	404,0	50,9	11,3
2000	463,4	420,2	43,5	9,4
2001	480,9	436,8	43,7	9,1
2002	489,6	441,0	47,8	9,8
2003	504,0	451,5	54,0	10,7
2004	508,1	455,9	52,2	10,3
2005	520,9	490,7	30,2	5,8
2006	527,4	496,9	30,5	5,8
2007	529,0	495,6	33,4	6,3
2008 (1)	548,7	509,0	39,7	7,2
2009	467,6	415,6	52,0	11,1
2010	438,4	392,3	46,2	10,5
2011	439,6	393,1	46,5	10,6

Metodología EPA-2005

⁽¹⁾ Hasta el año 2008 se utiliza la CNAE-93, para años posteriores se utiliza la CNAE-2009

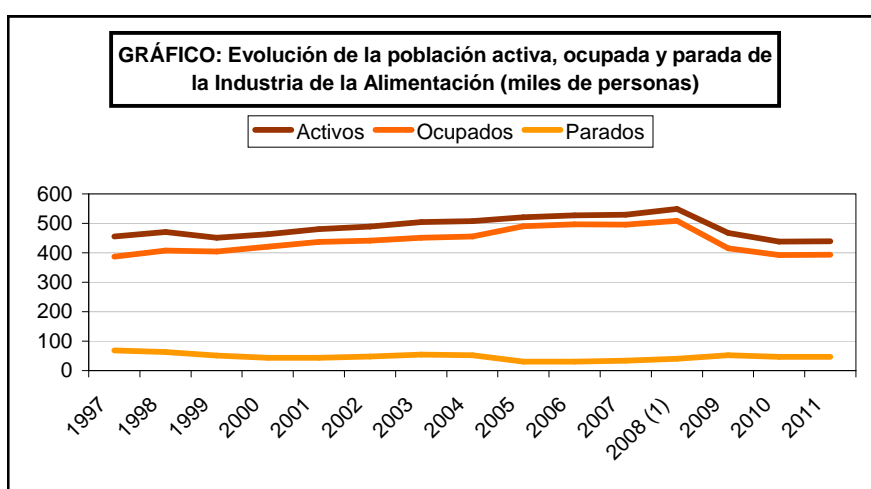

LA INDUSTRIA DE LA ALIMENTACIÓN Y MEDIO AMBIENTE

16.15. Población activa, ocupada y parada en la Industria de la Alimentación según subsector de actividad Comparación de los dos últimos años

Subsector de actividad	2010			2011			2011/2010		
	Activos	Ocupados	Parados	Activos	Ocupados	Parados	Activos	Ocupados	Parados
Industria cárnica	99.700	90.325	9.375	106.225	97.425	8.800	6,5	7,9	-6,1
Elaboración y conservación de pescados y productos a base de pescado	29.250	24.800	4.400	27.300	23.400	3.925	-6,7	-5,6	-10,8
Preparación y conservación de frutas y hortalizas	47.800	40.225	7.575	47.900	38.075	9.775	0,2	-5,3	29,0
Fabricación de grasas y aceites (vegetales y animales)	12.600	10.775	1.850	14.025	11.575	2.500	11,3	7,4	35,1
Industrias lácteas	36.125	32.900	3.225	36.975	32.925	4.025	2,4	0,1	24,8
Fabricación de productos molinería, almidones y productos amiláceos	10.175	9.475	700	9.150	8.425	725	-10,1	-11,1	3,6
Panadería y pastas alimenticias	137.875	126.650	11.250	136.775	125.250	11.500	-0,8	-1,1	2,2
Fabricación de productos para la alimentación animal	49.525	42.350	7.175	44.650	39.925	4.725	-9,8	-5,7	-34,1
Fabricación de otros productos alimenticios	15.350	14.725	600	16.625	16.100	500	8,3	9,3	-16,7
Elaboración de bebidas	59.425	53.200	6.225	59.925	54.250	5.650	0,8	2,0	-9,2
Industria del tabaco	3.875	3.500	350	4.825	4.650	150	24,5	32,9	-57,1

Fuente: I.N.E.

Los datos por subsectores de actividad están referidos a CNAE-2009

LA INDUSTRIA DE LA ALIMENTACIÓN Y MEDIO AMBIENTE

16.16. Tasa de variación de paro (%) de los dos últimos años según subsector de actividad

Subsector de actividad	Tasa de Paro		Variación 2011/2010
	2010	2011	
Industria cárnica	9,40	8,28	-11,90
Elaboración y conservación de pescados y productos a base de pescado	15,04	14,38	-4,42
Preparación y conservación de frutas y hortalizas	15,85	20,41	28,77
Fabricación de grasas y aceites (vegetales y animales)	14,68	17,83	21,40
Industrias lácteas	8,93	10,89	21,94
Fabricación de productos molinería, almidones y productos amiláceos	6,88	7,92	15,17
Panadería y pastas alimenticias	8,16	8,41	3,04
Fabricación de productos para la alimentación animal	14,49	10,58	-26,96
Fabricación de otros productos alimenticios	3,91	3,01	-23,06
Elaboración de bebidas	10,48	9,43	-9,99
Industria del tabaco	9,03	3,11	-65,58

Fuente: I.N.E.

Los datos por subsectores de actividad están referidos a CNAE-2009

LA INDUSTRIA DE LA ALIMENTACIÓN Y MEDIO AMBIENTE

16.17. Valor de los alimentos comprados (millones de euros)

Productos	2010	2011
	Hogares	Hogares
Huevos (kgs)	745	740
Carne	15.528	15.517
Pesca	8.750	9.001
Leche líquida	2.461	2.369
Otras leches	247	267
Derivados lácteos	5.630	5.721
Pan	3.905	3.918
Bollería/pastelería/galletas/cereales	2.702	2.719
Chocolates/cacaos/sucedaneos	925	961
Cafes e infusiones	763	939
Arroz	241	249
Pastas alimenticias	278	302
Azúcar	153	179
Legumbres	217	215
Aceites	1.300	1.299
Aceites oliva	1.120	1.090
Aceites girasol	159	188
Margarina	125	121
Patatas frescas	691	697
Patatas congeladas	50	53
Patatas procesadas	277	275
Verduras/hortalizas frescas	4.612	4.497
Frutas frescas	6.262	6.178
Aceitunas	292	288
Frutos secos	783	754
Frutas y hortalizas transformadas	1.277	1.272
Platos preparados	2.164	2.214
Salsas	338	354
T.vinos vinos.cprd tranquilo	529	519
Vino de mesa	231	222
Espumosos y cavas	136	145
Otros vinos (***)	131	22
Cervezas	897	926
Bebidas espirituosas (****)	448	495
Zumos	494	469
Agua mineral	506	491
Gaseosas y bebidas refrescantes	1.571	1.638
Otros productos en peso (*)	1.330	288
Otros productos en volumen (**)	311	217
TOTAL ALIMENTACIÓN	67.086	67.520

* Otros en peso: snacks salados, especias, condimentos, levadura, harina, sémola, sal, encurtidos, gelatinas, hojaldres, edulcorantes, miel, etc

** Otros en volumen: horchata, leche de distinta especie a la de vaca, bebida de almendra, de avellana, vinagre, caldos, sidra, etc.

**** OTROS VINOS: incluye los vinos de Aguja D.O., vinos de Licor D.O., Otros Vinos+Espumosos sin D.O.

***** BEBIDAS ESPIRITUOSAS: incluye el brandy, whisky, ginbra, ron, anís y otras bebidas espirituosas

(1) La evolución no se calcula nada más que en Hogares, porque a partir de julio de 2007 ha habido un cambio Extradoméstico de Metodología en el sector y las cifras no son comparables con las de años anteriores.

NOTA: En el año 2011, sólo se dispone de datos de hogares.

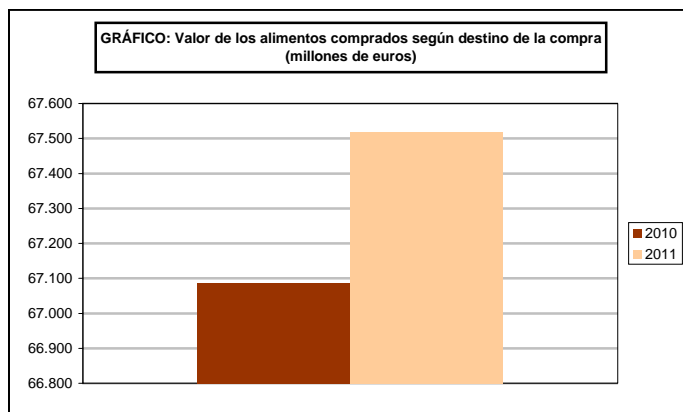

LA INDUSTRIA DE LA ALIMENTACIÓN Y MEDIO AMBIENTE

16.18. Evolución de la cantidad comprada total (millones de kg/litros) y por persona

Productos	2010		2011		Evolución en hogares (1) 11/10%
	Hogares	Total	Hogares	Kg/l por persona	
Huevos (kgs)	378,45	479,76	376,89	7,99	-0,41
Carne	2.431,96	2.943,42	2.416,31	51,20	-0,64
Pesca	1.254,02	1.552,76	1.230,20	26,07	-1,90
Leche líquida	3.527,52	4.025,30	3.418,90	72,45	-3,08
Otras leches	32,71	37,74	32,45	0,69	-0,81
Derivados lácteos	1.603,12	1.868,91	1.750,21	37,09	9,18
Pan	1.668,81	2.072,08	1.633,65	34,62	-2,11
Bollería/pastelería/galletas/cereales	601,12	696,82	596,40	12,64	-0,79
Chocolates/cacaos/sucedaneos	150,54	160,25	151,55	3,21	0,67
Cafes e infusiones	76,72	139,26	78,47	1,66	2,28
Arroz	177,17	209,55	178,76	3,79	0,90
Pastas alimenticias	173,89	211,86	172,42	3,65	-0,85
Azucar	185,05	244,40	182,36	3,86	-1,46
Legumbres	147,29	172,54	145,00	3,07	-1,55
Aceites	621,17	822,76	610,01	12,93	-1,80
Aceites oliva	446,33	496,30	443,08	9,39	-0,73
Aceites girasol	160,98	269,70	154,10	3,27	-4,27
Margarina	37,04	42,71	33,87	0,72	-8,55
Patatas frescas	1.072,80	1.343,15	1.033,63	21,90	-3,65
Patatas congeladas	44,32	264,68	43,94	0,93	-0,87
Patatas procesadas	58,08	65,78	55,15	1,17	-5,05
Verduras/hortalizas frescas	2.781,00	3.167,81	2.884,41	61,12	3,72
Frutas frescas	4.694,92	5.001,42	4.656,02	98,66	-0,83
Aceitunas	103,56	131,96	102,69	2,18	-0,84
Frutos secos	130,49	148,15	121,89	2,58	-6,59
Frutas y hortalizas transformadas	629,85	816,47	615,43	13,04	-2,29
Platos preparados	543,09	709,32	546,06	11,57	0,55
Salsas	99,98	229,46	102,03	2,16	2,05
T.vinos vinos.cprd tranquilo	141,86	288,38	140,68	2,98	-0,83
Vino de mesa	217,02	347,55	226,05	4,79	4,16
Espumosos y cavas	26,18	35,90	27,90	0,59	6,55
Otros vinos (***)	40,32	55,37	33,08	0,70	-17,97
Cervezas	761,40	2.231,33	785,39	16,64	3,15
Bebidas espirituosas (****)	46,68	194,71	111,40	2,36	138,65
Zumos	573,74	686,47	537,49	11,39	-6,32
Agua mineral	2.430,94	3.310,46	2.362,56	50,06	-2,81
Gaseosas y bebidas refrescantes	1.899,03	2.936,91	2.135,08	45,24	12,43
TOTAL ALIMENTACIÓN	30.490,72	38.918,05	30.282,30	641,70	-0,68

**** OTROS VINOS: incluye los vinos de Aguja D.O., vinos de Licor D.O., Otros Vinos+Espumosos sin D.O.

**** BEBIDAS ESPIRITUOSAS: incluye el brandy, whisky, ginbra, ron, anis y otras bebidas espirituosas

(1) La evolución no se calcula nada más que en Hogares, porque a partir de julio de 2007 ha habido un cambio Extradoméstico de Metodología en el sector y las cifras no son comparables con las de años anteriores.

I.NE.: Población referida al 1 de enero de 2011 47.190.493 personas

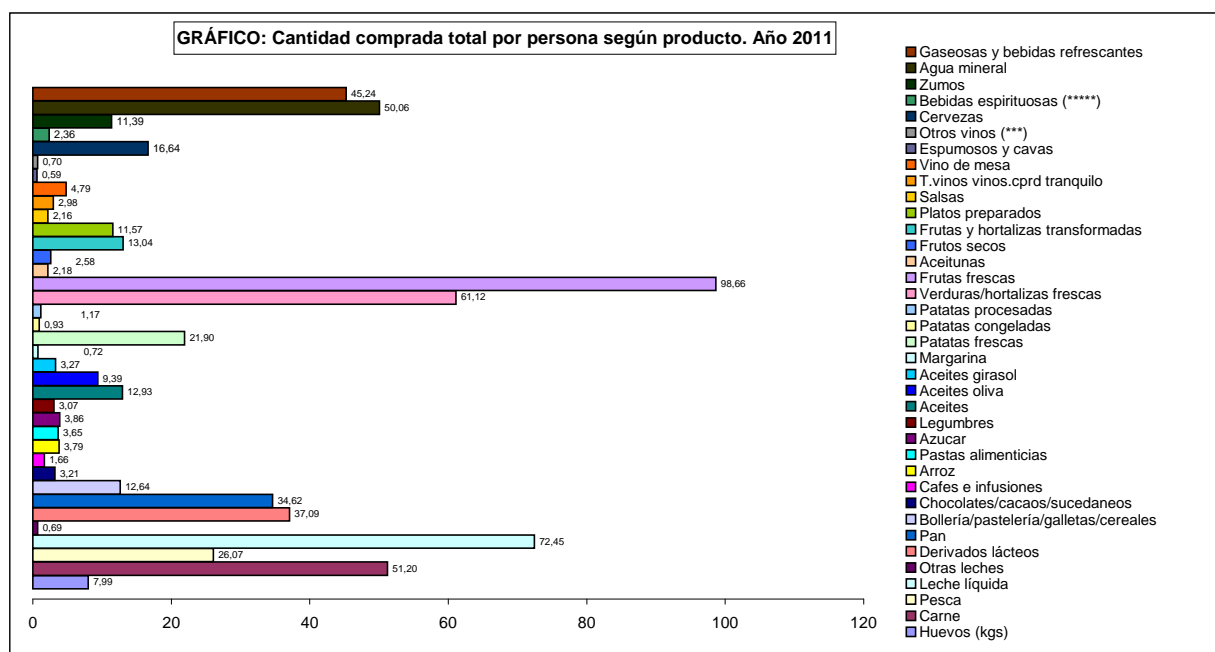

LA INDUSTRIA DE LA ALIMENTACIÓN Y MEDIO AMBIENTE

16.19. Evolución de la cuota de mercado en hogares (porcentaje del valor de venta)

Productos	I. Establecimientos convencionales							
	Tiendas tradicionales		Supermercados		Hipermercados		Economatos/Cooperativas	
	2009	2010	2009	2010	2009	2010	2009	2010
Huevos	19,85	16,87	44,97	49,46	10,39	10,50	0,34	0,26
Carnes y transformados	36,67	33,43	39,78	44,91	11,66	11,54	0,49	0,35
Productos pesca	37,33	33,89	44,40	47,64	13,32	13,25	0,36	0,35
Leche líquida	2,53	2,42	67,69	69,45	24,01	22,54	0,52	0,59
Deriv. lácteos	6,33	6,21	67,62	69,55	20,72	19,31	0,35	0,35
Pan	51,73	46,96	34,74	39,71	7,00	7,35	0,24	0,29
Gall. boll. y pastelería	15,45	13,89	57,90	61,40	20,45	19,19	0,33	0,35
Arroz	3,84	4,16	68,53	71,03	21,40	19,08	0,27	0,39
Pastas alimenticias	2,38	2,34	66,88	67,64	25,81	24,81	0,31	0,30
Legumbres secas	18,43	14,86	52,94	57,56	16,10	16,72	0,66	0,71
Aceites	2,36	2,14	56,61	60,42	28,82	26,42	2,47	2,04
Patatas	34,38	33,30	30,80	35,56	9,57	9,83	0,91	0,58
Hortalizas frescas	37,13	36,43	32,44	36,65	8,12	8,20	0,32	0,28
Frutas frescas	43,71	41,53	31,88	36,03	8,51	8,19	0,39	0,32
Frutas y hortalizas transformadas	7,09	6,06	65,62	68,80	20,88	19,11	0,44	0,49
Vino V.C.P.R.D.(*)	4,94	4,32	56,15	58,93	26,60	25,70	0,73	0,61
Vinos de mesa	15,15	11,57	53,76	56,10	12,97	12,68	3,81	2,58
Cervezas	1,98	2,00	66,69	68,31	27,42	25,66	0,27	0,29
Zumos de frutas y hortalizas	1,80	1,58	71,26	74,30	23,05	20,47	0,37	0,26
Aguas minerales	3,75	3,80	67,78	68,99	20,91	19,58	0,47	0,60
Gaseosas y bebidas refrescantes	1,72	1,80	69,89	72,05	24,12	21,97	0,36	0,38
TOTAL ALIMENTOS	26,63	24,39	47,75	51,54	15,18	14,64	0,46	0,41

Productos	II. Establecimientos no convencionales							
	Mercadillo callejero		Venta a domicilio		Autoconsumo		Otras formas	
	2009	2010	2009	2010	2009	2010	2009	2010
Huevos	0,83	1,01	1,64	1,25	13,49	12,01	8,48	8,64
Carnes y transformados	0,38	0,39	0,10	0,15	3,08	2,84	7,85	6,39
Productos pesca	0,32	0,36	0,78	0,80	0,31	0,35	3,18	3,36
Leche líquida	0,02	0,03	0,39	0,38	1,03	0,68	3,80	3,89
Deriv. lácteos	0,33	0,30	0,48	0,40	0,03	0,03	4,14	3,86
Pan	0,19	0,19	3,70	2,90	0,17	0,10	2,24	2,49
Gall. boll. y pastelería	0,42	0,29	0,22	0,24	0,07	0,08	5,16	4,56
Arroz	0,02	0,04	1,43	1,28	0,01	0,03	4,48	3,99
Pastas alimenticias	0,02	0,01	0,01	0,03	0,00	0,01	4,60	4,86
Legumbres secas	2,59	2,11	0,15	0,10	3,21	3,18	5,92	4,76
Aceites	0,05	0,12	0,44	0,36	1,66	2,06	7,61	6,44
Patatas	4,18	4,11	0,72	0,35	12,22	9,41	7,21	6,85
Hortalizas frescas	5,29	5,02	0,26	0,14	13,24	9,73	3,20	3,55
Frutas frescas	5,50	5,12	0,34	0,23	6,05	4,92	3,61	3,68
Frutas y hortalizas transformadas	0,12	0,14	1,51	1,29	0,40	0,45	3,94	3,67
Vino V.C.P.R.D.(*)	0,03	0,01	0,35	0,37	0,05	0,03	11,15	10,04
Vinos de mesa	0,13	0,45	1,78	2,38	1,65	2,85	10,76	11,39
Cervezas	0,00	0,01	0,38	0,32	0,00	0,00	3,26	3,40
Zumos de frutas y hortalizas	0,01	0,00	0,03	0,06	0,00	0,00	3,48	3,32
Aguas minerales	0,01	0,01	2,54	2,28	0,06	0,04	4,48	4,70
Gaseosas y bebidas refrescantes	0,00	0,01	0,12	0,14	0,00	0,00	3,78	3,64
TOTAL ALIMENTOS	1,19	1,14	0,76	0,64	2,71	2,34	5,33	4,90

(*) Vinos de calidad producidos en regiones determinadas, que engloba todas las Denominaciones de Origen de vinos de España y la Denominación "Cava".

LA INDUSTRIA DE LA ALIMENTACIÓN Y MEDIO AMBIENTE

16.20. Cuotas de mercado según los canales de compra en hostelería-restauración, 2009 (porcentaje del valor de compra)

Productos	Fabricante	Mayorista	Cash & Carry	Libreservicio	Tienda tradicional	Otros
Huevos	26,60	57,40	5,98	6,33	2,60	1,09
Carne	20,63	63,07	5,29	3,69	5,49	1,84
Pesca	9,43	74,37	4,35	2,10	7,34	2,41
Leche Líquida	32,01	52,87	10,25	4,33	0,07	0,46
Derivados Lácteos	38,28	52,50	5,98	2,40	0,26	0,59
Pan	58,01	33,91	1,70	2,35	2,63	1,40
Boll. Past. Gallet. Cereales	48,18	46,55	1,50	1,56	0,98	1,23
Arroz	8,98	61,19	19,30	6,55	0,41	3,57
Pastas Alimenticias	15,10	64,02	12,88	4,03	0,23	3,73
Legumbres	2,44	64,64	24,23	5,99	0,98	1,72
Grasas Vegetales	16,81	63,10	12,07	5,74	0,37	1,92
Patatas Frescas	6,54	76,61	5,69	5,07	4,55	1,54
Hortalizas Frescas	10,85	70,73	5,50	5,74	5,10	2,08
Frutas Frescas	2,51	76,60	6,10	5,87	5,73	3,20
Frutas/Horta. Transformadas	3,54	75,63	14,52	2,62	0,32	3,37
Vino V.C.P.R.D. ⁽¹⁾	6,87	75,50	15,48	1,04	0,08	1,02
Vino de Mesa	12,69	75,28	9,22	2,54	0,06	0,21
Cervezas	29,32	66,39	3,52	0,52	0,02	0,22
Otras Bebidas Alcohólicas	2,58	55,19	34,60	6,08	0,37	1,18
Total Zumo de Frutas	32,00	57,73	8,06	1,34	0,01	0,86
Agua Mineral	31,37	61,62	4,95	1,30	0,03	0,73
Gaseosas y Bebidas Refrescantes	56,51	34,79	6,11	1,67	0,07	0,85
TOTAL ALIMENTACIÓN	27,70	57,83	8,83	2,61	1,86	1,18

Cuotas de mercado según los canales de compra en hostelería-restauración, 2010 (porcentaje del valor de compra)

Productos	Fabricante	Mayorista	Cash & Carry	Libreservicio	Tienda tradicional	Otros
Huevos	27,69	56,83	6,05	6,09	2,30	1,03
Carne	19,61	64,46	5,24	3,66	5,40	1,62
Pesca	10,10	76,62	4,45	2,33	4,44	2,07
Leche Líquida	29,73	55,03	9,30	5,34	0,18	0,42
Derivados Lácteos	34,34	55,89	6,11	2,53	0,33	0,80
Pan	56,12	35,86	1,70	2,52	2,49	1,31
Boll. Past. Gallet. Cereales	43,39	51,47	1,88	1,38	1,10	0,79
Arroz	4,61	63,50	15,69	14,97	0,48	0,75
Pastas Alimenticias	5,50	72,15	15,72	5,43	0,21	0,99
Legumbres	1,77	62,28	24,99	8,38	0,84	1,74
Grasas Vegetales	16,14	63,13	12,20	6,15	0,28	2,11
Patatas Frescas	5,37	75,68	5,97	4,91	7,12	0,96
Hortalizas Frescas	9,80	70,26	6,23	5,54	6,41	1,75
Frutas Frescas	2,67	74,57	7,20	6,68	6,79	2,09
Frutas/Horta. Transformadas	3,72	77,51	13,22	2,54	0,21	2,81
Vino V.C.P.R.D. ⁽¹⁾	7,27	75,13	15,52	1,13	0,10	0,85
Vino de Mesa	9,00	81,17	7,63	1,94	0,09	0,17
Cervezas	27,39	67,27	4,06	0,63	0,10	0,55
Otras Bebidas Alcohólicas	5,61	50,78	36,31	5,91	0,44	0,94
Total Zumo de Frutas	30,95	58,17	8,60	1,19	0,11	0,98
Agua Mineral	35,58	57,72	5,06	1,15	0,05	0,44
Gaseosas y Beb. Refrescantes	56,48	33,77	6,88	1,67	0,10	1,11
TOTAL ALIMENTACIÓN	27,37	57,92	9,29	2,70	1,63	1,09

⁽¹⁾ Vinos de calidad producidos en regiones determinadas, que engloba todas las Denominaciones de Origen de vinos de España y la Denominación "Cava".

CAPITULO 17: INDICADORES ECONÓMICOS

17.1. Precios

17.2. Macromagnitudes agrarias

17.3. Red Contable Agraria Nacional (RECAN)

17.4. Financiación agraria y pesquera

En este capítulo del Anuario, se pretende analizar el comportamiento económico de la actividad agroalimentaria, pesquera y forestal, mediante el estudio del afianzamiento o no de los precios, la influencia que en la renta agraria tiene la relación entre producción y consumos intermedios y la repercusión de la implantación de ayudas compensatorias.

17.1. PRECIOS

Se incluyen en este capítulo, datos sobre Precios que no figuran en anteriores subcapítulos, relativos a la producción, como son los Índices de Precios Percibidos y Pagados por los Agricultores, Salario medio a nivel nacional, Índices de Salarios Agrarios, Precios de la tierra, Canones de arrendamiento (MAGRAMA), Coste salarial, Salario mínimo interprofesional, Índice de Precios de Consumo y de Precios Industriales (INE) y otros Índices sobre Precios de Consumo, Percibidos y Pagados de Organismos Internacionales (OCDE y EUROSTAT).

OBSERVACIONES METODOLÓGICAS

Índices de Precios Percibidos por los Agricultores

Los Índices Anuales son los correspondientes al año civil. Representan una valiosa herramienta auxiliar para el estudio de la evolución de los precios y su proyección a corto plazo.

El método de cálculo se realiza mediante la aplicación de la fórmula de Laspeyres, con ponderaciones fijas para el año base, interviniendo los precios en el periodo corriente y en el año base.

Las especificaciones son los precios de salida de la explotación agraria sin incluir gastos de transporte, acondicionamiento, tasas o impuestos indirectos, que puedan gravar las transacciones de dichos productos.

En el periodo de referencia, las ponderaciones utilizadas para el cálculo de los precios se determinan como medias de las cantidades físicas comercializadas de cada producto, durante un trienio, cuyo año central corresponde al año base; en este caso (1994, 1995, 1996). Las ponderaciones utilizadas para el cálculo de los índices se determinan como los valores obtenidos multiplicando cada una de dichas cantidades físicas por el correspondiente precio en el año base.

El campo de observación es el conjunto de operaciones comerciales de productos agrarios en todo el territorio nacional, en las que el agricultor interviene como vendedor.

Índices de Precios Pagados por los Agricultores

Se refieren a los precios pagados por los agricultores y ganaderos por los medios de producción a la entrada de la explotación agraria, incluyen el transporte, pero no las primas o subvenciones.

La metodología de obtención de datos y elaboración de resultados es análoga a la de los Índices de Precios Percibidos, anteriormente citada.

Estos índices permiten, relacionándolos con los anteriores, conocer la influencia que tiene la evolución de los precios en los resultados económicos del sector agrario.

Salario Medio Nacional Agrario

Se refiere a los ingresos diarios brutos del trabajador y los complementos recibidos en especie valorados en euros.

Las ponderaciones utilizadas para el cálculo de los salarios medios se corresponden con el número de trabajadores empleados a nivel nacional en cada categoría.

Índice de Salarios Agrarios

La metodología de obtención de datos y elaboración de resultados es análoga a la de los Índices de Precios Percibidos, anteriormente citada.

La integración con los Índices de Precios Pagados permite conocer la evolución global de los pagos a los agricultores y ganaderos.

Precios e Índices de la Tierra

Los precios e índices de precios de la tierra se obtienen como resultado de la realización de la encuesta de precios de la tierra que es una operación estadística anual del MAGRAMA en colaboración con las Comunidades Autónomas. El objetivo fundamental de dicha encuesta consiste en medir la evolución de los precios de las clases de tierras agrarias más significativas, libres a la venta y cuyo destino sea el de su explotación con fines agrícolas y/o ganaderos. Los resultados que se obtienen se refieren a los precios de la tierra, de las superficies de cultivos y aprovechamientos más importantes, por Comunidades Autónomas y a nivel nacional, con los resultados más relevantes. Relacionamos a continuación las definiciones y conceptos más significativos, tales como:

Cultivos y aprovechamientos: Son las categorías de tierra para las que se realiza la encuesta.

Año base: Es aquel cuyos precios sirven de referencia para medir su evolución (en la actualidad 1997).

Periodo de referencia: Es el año o conjunto de años para los que son seleccionadas las superficies de cultivos y aprovechamientos, utilizadas como ponderaciones en las agregaciones geográficas (año 1997).

Precio medio (ponderado): Es el registrado a partir de las transacciones anuales de compra-venta de tierras de un tipo de cultivo o agregado, considerando su importancia en cada demarcación geográfica.

Precio corriente: Es el precio, obtenido en la encuesta, de una hectárea de cultivo, a precios de mercado, en un periodo determinado.

Variación de precios entre dos años consecutivos: Es la medida en diferencia y porcentaje.

Índice de precios: Analizan la variación y evolución de los precios, con referencia a un periodo determinado.

Producto Interior Bruto: Es el valor monetario de los bienes y servicios finales producidos dentro de las fronteras de una economía en un periodo determinado, sin contabilizar variación de inventarios ni depreciaciones o apreciaciones de capital.

Deflactor: Es un índice que permite convertir a precios constantes una serie de precios corrientes, lo que significa la eliminación del efecto producido por el incremento de precios. Uno de los más utilizados es el del PIB, ya que tiene en cuenta todos los precios de los bienes y servicios finales producidos en una economía.

Precios constantes: Se obtienen deflactando los precios corrientes con el índice implícito de precios del Producto Interior Bruto.

Encuesta de Cánones de Arrendamientos Rústicos

El objetivo de la encuesta de cánones de arrendamientos rústicos es medir la evolución del nivel del canon medio de las clases de tierras agrarias más significativas; es decir, tierras cuyo destino es el de su explotación agraria. Dicha encuesta, de periodicidad anual, se realiza desde 1998 por el Ministerio de Agricultura, Pesca y Alimentación en colaboración con las Comunidades Autónomas. La ejecución es obligatoria por figurar entre las operaciones del "Plan Estadístico Nacional" y a demanda de EUROSTAT.

Canon: Es el pago que realiza un agricultor a un propietario por el uso de parte de sus tierras; de manera que, durante el tiempo que dura el acuerdo, dichas tierras forman parte de los medios de producción de la explotación que gestiona el agricultor.

Período base: Aquel cuyos precios sirven de referencia para medir la evolución de los mismos. El periodo considerado es 1999, por lo que para dicho año el índice es 100.

Período de referencia de ponderaciones: Se corresponde con el año a que hacen referencia las superficies de cultivos y aprovechamientos utilizados como ponderaciones en la agregación de los cánones. En el cálculo de la estructura de ponderaciones de la actual base se han utilizado las superficies medias de 1999.

Clases de tierra: La cobertura, y por tanto la representatividad con la base 1999 comprende las siguientes categorías: labor de secano, labor de regadío, olivar de transformación, viñedo de transformación, prados naturales de secano y pastizales.

Criterio de representatividad: Las provincias objeto de estudio seleccionadas en cada clase son aquellas que, tras la ordenación de mayor a menor según la superficie ocupada por esa clase, el acumulado de ésta cubre como mínimo el 80% de la superficie nacional arrendada de la clase. No obstante, quedan incluidas las provincias consideradas de especial interés por las Comunidades Autónomas, aún habiendo sido eliminadas mediante la aplicación del criterio anterior.

Origen y tratamiento de la información: La recogida de cánones es responsabilidad de los Servicios de Estadística de las Comunidades Autónomas, a través de sus unidades provinciales. Los técnicos expertos cumplimentan un cuestionario con los cánones (observados y, en su defecto, estimados) para cada clase, de los contratos realizados en cada unidad territorial inferior seleccionada como representativa (comarca, municipio o paraje). Posteriormente, son remitidos a los servicios provinciales y/o territoriales de las CC.AA., quienes elaboran y resumen la información por clases en un estadillo provincial. La Subdirección General de Estadísticas Agroalimentarias calcula los cánones medios e índices por Comunidades Autónomas y a nivel nacional.

Cánones medios: Teniendo en cuenta las ponderaciones y por sucesivas agregaciones, se obtienen los cánones medios: provinciales, por CC.AA. y nacionales.

Índices de cánones: Para medir la evolución de los cánones se utilizan los índices, es decir, la expresión de "cuánto ha cambiado el canon en un período de tiempo".

Repercusión del canon de cada clase o agregado en la variación general: Refleja las clases de tierra que más influyen en esa variación. Por tanto, la suma de las repercusiones coincide con la variación general.

Encuesta Trimestral de Coste Laboral (ETCL)

La Encuesta Trimestral de Coste Laboral (ETCL), es una operación estadística continua, de carácter coyuntural y periodicidad trimestral elaborada por el INE, que forma parte de los euro indicadores que Eurostat ha pedido a los países del área euro con el objeto de medir la convergencia de los costes laborales en los estados miembros.

Dicha Encuesta (ETCL), proporciona niveles e indicadores sobre el coste laboral medio por trabajador y mes, el coste laboral medio por hora efectiva de trabajo y el tiempo trabajado y no trabajado.

Índices de Precios de Consumo

Ver en observaciones metodológicas del capítulo 30 "La Industria de la Alimentación y del Medio Ambiente", de este Anuario.

Índice de Precios Industriales

Ver en observaciones metodológicas del capítulo 27 30 "La Industria de la Alimentación y del Medio Ambiente", de esta Anuario.

17.2. MACROMAGNITUDES AGRARIAS

Se incluyen en este capítulo, datos sobre las Cuentas Económicas de la Agricultura y de la Silvicultura, que aunque muy relacionadas con las Cuentas Nacionales Agrarias, requieren elaboraciones propias, es decir, procedimientos y normativas específicas.

OBSERVACIONES METODOLÓGICAS

La revisión del Sistema de Cuentas Nacionales de Naciones Unidas (**SCN-93**) y del Sistema Europeo de Cuentas Integradas (**SEC-95**), así como la necesaria adaptación del sector agrario a la evolución económica y estructural, provocaron cambios importantes en la metodología básica de las Cuentas Económicas de la Agricultura (**CEA**). Por ello, en el seno del Grupo de Trabajo de las Cuentas Económicas de la Agricultura de Eurostat, se ha desarrollado la correspondiente adaptación, obteniéndose como resultado, el Manual de Cuentas Económicas de la Agricultura y Silvicultura (**CEA/CES-97**) y posteriores revisiones. El citado **SEC-95** introduce cambios metodológicos en los apartados siguientes:

- Unidad Básica de Medida de la Producción (UAE local).
- Valoración de la Producción a Precios Básicos (PB).
- Clasificación Nacional de Actividades Económicas (CNAE-93).
- Valoración del Vino y del Aceite.
- Valoración de las Actividades Secundarias no Agrarias no Separables.
- Valoración de los Servicios Agrícolas.
- Servicios de Intermediación Financiera Indirectamente Medidos (SIFIM), en consumos intermedios.

Unidad Básica de Medida de la Producción

El **SEC-95** defiende como enfoque operativo para medir la producción, el uso de la Unidad de Actividad Económica Local (**UAE local**), considerando la explotación agraria como la unidad más apropiada para el sector agrario, diferenciándose de la metodología anterior que se basaba en el concepto de explotación agraria nacional. Dicha diferencia modifica significativamente el concepto de reemplazo, que sólo aparece dentro de las explotaciones, con lo que los productos transferidos entre ellas no tendrán la consideración de reemplazos, sino ventas de las unidades que los transfieren y consumos intermedios para las unidades que los compran.

Valoración de la Producción a Precios Básicos

El **SEC-95** presenta un cambio metodológico que afecta a la valoración de la Producción a Precios Básicos (**PB**). Dicha valoración se obtiene añadiendo a la Producción a Precios del Productor (**PP**), el importe de las subvenciones a los productos neto de impuestos. Dicho criterio de valoración obliga a diferenciar entre las subvenciones e impuestos a los productos; y las otras subvenciones e impuestos a la producción.

Clasificación Nacional de Actividades Económicas (CNAE-93)

El **SEC-95** presenta un acercamiento a la Clasificación Nacional de Actividades Económicas (**CNAE-93**), lo que ha obligado a introducir nuevos conceptos como ganado caballar de raza, vacuno de lidia, gusanos de seda, etc.

Valoración del Vino y del Aceite

El **SEC-95** para la valoración del vino y del aceite, introduce un tratamiento diferente, al valorar como vino y aceite, solamente el elaborado por los agricultores y las Cooperativas, y se valora la uva y la aceituna para los demás elaboradores. En la metodología anterior, se valoraba todo como vino y aceite, con independencia del elaborador.

Valoración de las Actividades Secundarias no Agrarias no Separables

El **SEC-95** considera para medir la producción la (**UAE local**), dando lugar a que la producción del sector agrario sea el resultado no solo de la actividad agraria, sino también de las Actividades Secundarias no Agrarias no Separables, vinculadas a la actividad principal y que no puedan identificarse por separado.

Valoración de los Servicios Agrícolas

El **SEC-95** considera que para cumplir el objetivo de acercar la realidad agraria a las (**CEA**), se deberán de introducir en la Producción de la Rama Agraria, los Servicios Agrícolas que incluyen los trabajos de recolección y de tratamientos, por ser actividades frecuentemente realizadas por terceros.

Servicios de Intermediación Financiera Indirectamente Medidos (SIFIM)

Los Servicios de Intermediación Financiera Indirectamente Medidos (**SIFIM**), constituyen la remuneración indirecta obtenida por las instituciones financieras en las operaciones de depósitos y préstamos que realizan con sus clientes.

Cuando un usuario de las instituciones financieras realiza un depósito (o toma un préstamo), recibe (o paga) un montante de intereses que explícitamente no incluye ninguna cantidad relativa al pago por los servicios de intermediación financiera que la institución le está proporcionando.

El importe del servicio financiero prestado (depósitos y préstamos), se estima como la diferencia entre el tipo de interés efectivamente pagado por el banco (caso de tratarse de un depósito) o cobrado (caso de un préstamo) y un tipo de referencia que se fija para el mercado. Por la naturaleza de su estimación se dice que dicho servicio se mide indirectamente.

Cuenta de Producción de la Agricultura y la Silvicultura

Al añadir a la Producción de la Rama Agraria a precios percibidos por los agricultores, las subvenciones netas de impuestos, se obtiene la Producción valorada a Precios Básicos (**PB**). Al deducir los consumos intermedios se obtiene el Valor Añadido Bruto (**VAB**), que representa el resultado económico final de la actividad productiva. Al deducir las amortizaciones y añadir las otras subvenciones netas a la producción, se obtiene la Renta Agraria (**RA**) o Renta de los Factores, que cuantifica el montante de las remuneraciones percibidas por los factores originarios de la producción y aplicados a la actividad agraria en el año de referencia. Como resultado, se obtiene la **Cuenta de Producción**, tanto para la **Agricultura** como de la **Silvicultura**.

Cuenta de Explotación

El Excedente Neto de Explotación se obtiene al restar de la Renta Agraria (**RA**) o Renta de los Factores, la remuneración de los asalariados.

Cuenta de Renta Empresarial

La Renta Empresarial se obtiene al deducir del Excedente Neto de Explotación, los alquileres y los intereses pagados y añadiendo los intereses recibidos.

Cuenta de Capital

La Cuenta de Capital se obtiene con la valoración de la Formación Bruta de Capital Fijo (**FBCF**) de los productos agrarios, integrados por la (**FBCF**) de plantaciones y animales, y de los productos no agrarios, integrados por la (**FBCF**) de materiales, de maquinaria y de transporte, de edificios y de otros. En la Cuenta de Capital se reseñan a su vez, la variación de existencias y las transferencias de capital. La Formación Neta de Capital Fijo se obtiene al deducir de la (**FBCF**), el consumo de Capital Fijo.

17.3. RED CONTABLE AGRARIA NACIONAL (RECAN)

A partir de 1986 el programa de la Red Contable Agraria Nacional (RECAN) se integra en la RICA (Red de Información Contable Agraria de la Unión Europea), adoptando su metodología. De tal forma que los resultados obtenidos al constatar las rentas anuales de las explotaciones agrarias, están perfectamente armonizados con los países de la Unión Europea.

Desde su creación la RED CONTABLE AGRARIA NACIONAL (RECAN), ha ofrecido sus resultados en publicaciones anuales específicas, suficientemente conocidas por los usuarios; y con el fin de ofrecer una amplia panorámica de todas las cuantificaciones disponibles sobre la actividad Agroalimentaria, se incluyen en este capítulo los resultados más importantes de la citada RECAN, así como sus observaciones metodológicas, correspondientes.

OBSERVACIONES METODOLÓGICAS

Campo de observación de la RECAN

El campo de observación de la RECAN se circunscribe a aquellas explotaciones agrarias españolas con una dimensión económica de al menos 2 Unidades de dimensión Europea (UDE).

Se ha tomado como valor de la Unidad de Dimensión Europea (UDE) el actualmente en vigor de 1.200 ecus de Margen Bruto Total, siendo el valor medio de cambio del ecu para el periodo de referencia que nos ocupa, el de 1200€/ecu.

Esquema de obtención de resultados de la RECAN

PRODUCCIÓN TOTAL o PRODUCCIÓN BRUTA			
PRODUCCIÓN FINAL			REEEMPLIO
V.A.B. a precios de mercado	GASTOS DE FUERA DE LA EXPLOTACIÓN		
V.A.B. a precios de mercado	SUB-IMP. (1)		
V.A.B. al coste de los factores			
V.A.N. al coste de los factores			AMORT.
DISPONIBILIDADES EMPRESARIALES	R.C.A. (2)	MANO DE OBRA ASALARIADA	

(1) Subvenciones de explotación imputables al ejercicio contable menos impuestos.

(2) Remuneración de capitales ajenos (intereses + arrendamientos pagados).

Descripción de las variables que aparecen en las tablas

Explotaciones representadas: Resultado de multiplicar el número de explotaciones de la muestra en una determinada clase por el factor de ponderación para esa clase.

Explotaciones muestra: Número de explotaciones de la muestra real. Hay que tener en cuenta que, dado que únicamente se publican resultados para clases con al menos 10 explotaciones, puede suceder que, dentro de una OTE, la suma del número de explotaciones de las distintas clases de dimensión económica (CDE) no coincida con el valor que aparece en la columna correspondiente al total de clases.

SAU total: Superficie Agrícola Útil (SAU) de la explotación.

SAU en propiedad: Superficie Agrícola Útil (SAU) de la que el empresario es propietario, usufructuario o enfiteuta o explotada en condiciones similares.

SAU en regadío: Superficie Agrícola Útil (SAU) puesta en regadío.

Ganado total: Carga ganadera total de la explotación expresada en UG (Unidad Ganadera).

Mano de obra total: Mano de obra total de la explotación expresada en UTA (Unidad de Trabajo-año).

Esta variable cuantifica el grado de dedicación de la mano de obra a la explotación, por lo que no existe una equivalencia fija entre la UTA y el número de horas trabajadas. La UTA de la mano de obra eventual es el resultado de dividir el número de horas trabajadas por aquella entre la media de horas/UTA de la mano de obra fija de la explotación.

Mano de obra asalariada: Mano de obra asalariada total, expresada en UTA (Unidad de Trabajo-año).

Subvenciones de explotación: Primas y subvenciones de explotación devengadas, es decir, correspondientes al ejercicio contable concedidas con cargo a los fondos públicos, aunque aún no hayan sido percibidas en todo o en parte.

Pagos compensatorios herbáceos: Parte de las subvenciones de explotación correspondientes a los pagos compensatorios por los cultivos herbáceos bajo régimen de puesta en barbecho obligatorio.

Producción bruta vegetal o producción total vegetal: Incluye los productos vegetales reemplazados en la explotación.

Producción bruta animal o producción total animal: Incluye las variaciones de inventarios de ganados y los productos animales reemplazados en la explotación.

Otra producción bruta: Incluye los productos forestales, trabajos para terceros, ingresos relativos a ejercicios anteriores, arriendo ocasional de superficies forrajeras y agroturismo.

Semillas y plantas: Semillas y plantas compradas y reemplazadas.

Abonos: Abonos y enmiendas incluido el mantillo, la turba y el estiércol.

Fitosanitarios: Todos los productos utilizados para proteger los cultivos contra los parásitos y enfermedades, predadores e intemperie (insecticidas, anticriptogámicos, herbicidas, cebos, cohetes antigranizo y niebla antihelada).

Otros costes específicos de los cultivos: Todos aquellos costes que teniendo relación directa con la producción vegetal no son objeto de indicación separada en otras partidas de coste.

Piensos comprados: Piensos comprados, concentrados o de volumen, con destino a los herbívoros y granívoros.

Piensos reemplazados: Piensos producidos en la explotación con destino a herbívoros y granívoros.

Otros costes específicos de los ganados: Aquellos costes que tienen una relación directa con la producción animal y que son objeto de indicación separada en otras partidas de coste.

Trabajos por terceros y alquiler de maquinaria: Importe de los costes correspondientes a los trabajos de explotación ejecutados por empresas de trabajos agrícolas.

Mantenimiento de maquinas, edificios y mejoras: Coste de mantenimiento de maquinaria, construcciones y mejoras territoriales, incluidas las pequeñas reparaciones siempre que no modifiquen el valor intrínseco de aquellos.

Energía: Costes de carburantes, lubricantes, electricidad y combustibles.

Agua: Costes de conexión a la red de distribución de agua y costes de consumo de agua, incluida el agua de riego. Los costes relativos a la utilización de instalaciones hidráulicas propias se indican en las partidas correspondientes: amortizaciones, mantenimiento de maquinas y energía.

Otros costes no específicos: Costes de seguros, de maquinas y edificios y otros costes generales de explotación.

Amortizaciones: Depreciación en el ejercicio contable de las plantaciones, edificios, mejoras, maquinaria y equipo.

De acuerdo con la metodología de la Unión Europea, el cálculo de las amortizaciones se realiza según el valor de reposición (valor de un bien nuevo similar a precio actual).

Salarios y cargas sociales: Este concepto se refiere a la mano de obra asalariada y comprende los costes siguientes:

- Sueldos y salarios pagados en efectivo.
- Sueldos y salarios pagados en especie.

- Primas de rendimiento, regalos.
- Costes de producción.
- Cargas sociales por cuenta del empresario.
- Seguros de accidentes de trabajo.

Arrendamientos pagados: Renta pagada en efectivo o en especie por las tierras y edificaciones explotadas en arrendamiento.

Intereses pagados: Intereses y gastos financieros de préstamos obtenidos para la explotación.

Contribuciones e impuestos: Impuestos, tasas y contribuciones sobre la explotación, con excepción del IVA.

Inversiones en capital: Inversiones netas en capital, es decir, deducidas las ventas de capital, sin detracer las posibles subvenciones por dichos conceptos.

Inmovilizado material: Esta constituido por las tierras, cultivos permanentes, edificios y mejoras, maquinaria y equipo y ganado reproductor.

Tierras: Tierras agrícolas y forestales (de estas se incluye el valor del arbolado) en propiedad, valoradas según inventario final.

Cultivos permanentes: Conjunto de plantaciones no forestales en propiedad, valoradas según inventario final.

Edificios y mejoras: Conjunto de edificios y mejoras territoriales pertenecientes al empresario, valoradas según inventario final.

Maquinaria y equipo: Tractores, motocultores, cosechadoras, equipos móviles de riego y otras maquinas y material, valoradas según inventario final.

Ganado reproductor: Valor del ganado reproductor según inventario final.

Inmovilizado financiero: Valor de los títulos cooperativos según inventario final.

Activo circulante: Está constituido por el ganado no reproductor, almacén de productos, almacén de materias primas, anticipos a los cultivos, deudores, caja y bancos, valorados según inventario final.

Fondos propios: Fondos propios, valorados según inventario final.

Acreedores a largo plazo: Préstamos para la explotación contratados por un año o más, valorados según inventario final.

Acreedores a corto plazo: Préstamos para la explotación contratados por un periodo inferior a un año, deudas de la empresa con proveedores, diferencias de IVA en contra del empresario y otras deudas de la explotación, todo ello valorado según inventario final.

Producción final agraria: Producción bruta total menos el reemplazo.

Valor añadido bruto a precios de mercado: Producción final agraria menos costes de fuera de la explotación (costes de los cultivos, ganados y costes generales) e impuestos directos.

Valor añadido bruto al coste de los factores: Valor añadido bruto a precios de mercado más subvenciones de explotación.

Valor añadido neto al coste de los factores: Valor añadido bruto al coste de los factores menos amortizaciones del ejercicio.

Disponibilidades empresariales: Valor añadido neto al coste de los factores menos salarios, arrendamientos e intereses pagados.

Producción bruta vegetal/SAU: Producción bruta vegetal por hectárea de SAU (Superficie Agrícola Útil).

Producción bruta animal/UG: Producción bruta animal por UG (Unidad Ganadera).

Costes específicos cultivos/SAU: Costes específicos de los cultivos por hectárea de SAU (Superficie Agrícola Útil).

Costes específicos ganados/UG: Costes específicos de los ganados por UG (Unidad ganadera).

Valor añadido neto/UTA: Relación entre el valor añadido neto al coste de los factores y el número total de UTA (Unidad de Trabajo-año).

Producción bruta/Activo circulante: Relación entre la producción bruta y el activo circulante, expresado en (%).

17.4. FINANCIACIÓN AGRARIA Y PESQUERA

El endeudamiento de los sectores Agrario y Pesquero se mide teniendo en cuenta el saldo de las cuentas de los créditos concedidos por las diversas entidades financieras públicas y privadas. Para evitar que la cifra final incluyese los créditos destinados al consumo (no productivos) se incluye únicamente el crédito destinado a actividades productivas, partiendo de los saldos a 31 de Diciembre.

El grado de endeudamiento del sector se mide comparando el saldo vivo de las cuentas de crédito, al final de cada ejercicio, con el Valor Añadido.

En Inversiones, figuran las realizadas por el Ministerio y los Organismos Autónomos adscritos, agrupados por programas y subprogramas, y destacando, además, algunos proyectos de inversión de carácter singular.

En Subvenciones, figuran el conjunto de ayudas y subvenciones al sector agrario, mediante transferencias corrientes y de capital (Capítulos 4 y 7 de los Presupuestos Generales del Estado), incluyendo las ayudas directas y otras correspondientes a la financiación de la Unión Europea, que desde el año 2007, en virtud de un nuevo marco comunitario para el periodo 2007-2013, se financiarán a través de los Fondos Agrícolas (FEAGA Y FEADER).

En financiación Pesquera, se incluyen las inversiones realizadas por el Ministerio y Organismos Autónomos, agrupándose los proyectos para reflejar con mayor claridad las grandes líneas inversoras de la Secretaría General de Pesca. En transferencias corrientes y de capital, destacan las ayudas del programa operativo de la Unión Europea, tales como, IFOP en años anteriores y Fondo Europeo de la Pesca (FEP) a partir del año 2007.

En aspectos financieros, se incluye la distribución de los gastos del Ministerio por capítulos, así como la contribución financiera de la Unión Europea, especificando el desglose según sectores y líneas de actuación.

INDICADORES ECONÓMICOS DEL MEDIO RURAL - PRECIOS

17.1.1.1. Serie histórica del Índice de Precios percibidos por los agricultores

Clases de índice	2005=100					
	2006	2007	2008	2009	2010	2011
INDICE GENERAL	98,26	103,83	107,03	94,89	100,78	101,47
Productos vegetales	93,65	101,73	105,06	87,96	98,83	94,23
Productos agrícolas	93,58	101,83	105,2	88,01	99,22	94,45
Cereales	101,21	144,36	142,54	107,18	122,52	154,51
Leguminosas grano	105,16	128,58	138,25	137,31	120,04	127,37
Tubérculos (Patata)	156,37	139,93	130,03	83,56	142,3	117,45
Cult. industriales	100,36	106,61	100,07	86,4	109,88	103,68
Cultivos forrajeros	87,64	99,38	133,49	115,77	92,51	110,92
Hortalizas	83,77	91,61	91,85	82,4	100,55	76,76
Cítricos	72,82	84,22	116,05	94,65	108,92	86,61
Frutas	95,71	112,07	122,44	105,94	103,65	102,54
Vitivinícola (Vino y mosto)	97,23	103,44	114,14	85,72	91,17	103,3
Aceite	109,94	85,27	78,33	62,37	62,79	59,5
Productos forestales	96,9	97,46	98,48	85,75	81,35	84,58
Productos animales	105,25	107	110,04	105,42	103,75	112,45
Ganado para abasto	106,9	102,99	104,9	104,04	103,99	114,02
Vacuno	116,6	114,33	112,43	115,55	111,45	120,24
Ovino	93,24	90,69	93,91	98,27	96,18	106,86
Caprino	105,21	105,62	99,44	97,71	94,44	102,94
Porcino	107,06	96,9	101,29	97,22	101,44	108,72
Aves	106,72	120,05	116,59	114,87	110,03	130,07
Conejos	100,22	83,41	101,76	101,88	98,68	106,95
Productos ganaderos	100,47	118,56	124,85	109,4	103,08	107,91
Leche	97,77	113,72	121,56	98,41	97,67	101,62
Huevos	109,59	134,8	135,93	146,2	120,69	127,15
Lana	94,61	113,07	116,37	102,28	139,5	253,59

INDICADORES ECONÓMICOS DEL MEDIO RURAL - PRECIOS

17.1.1.2. Serie histórica del Índice de Precios pagados por los agricultores

Clases de índice	2005=100				
	2007	2008	2009	2010	2011
I. BIENES Y SERVICIOS DE USO CORRIENTE	111,64	130,12	115,42	117,9	132,27
Semillas y plantones	107,91	114,11	111,05	104,14	110,23
Semillas	110,84	119,13	115,58	100,85	110,06
Plantones	104,34	108	105,52	108,16	110,44
Fertilizantes	110,2	181,77	150,74	132,96	161,38
Simples	109,21	168,7	140,75	126,28	154,03
Nitrogenados	108,55	163,03	126,79	118,28	149,2
Fosfatados	109,97	185,42	176,85	127,57	144,99
Potásicos	114,48	208,69	242,12	195,3	201,4
Compuestos	117,33	219,39	178,87	151,71	186,84
Alimentos del ganado	115,57	133,34	111,97	115,51	133,26
Piensos simples	112,09	128,5	115,05	113,61	125,88
Piensos compuestos	116,33	134,4	111,3	115,93	134,86
Protección fitopatológica	103,88	110,07	113,52	113,74	113,21
Tratamientos zoonosanitarios	107,25	111,55	114,62	114,89	114,88
Conservación y reparación de maquinaria	106,56	115,65	120,98	121,44	123,56
Animales de cría y renta	-	-	-	-	-
Energía y lubricantes	111,06	133,55	106,28	126,96	151,32
Conservación y reparación de edificios	109,73	115,69	120,81	122,96	125,61
Material y pequeño utillaje	107,09	110,19	109,85	110,25	115,14
Gastos generales	107,76	114,65	111,96	117,93	126,72
II. BIENES DE INVERSIÓN	108,54	115,36	117,26	118,52	120,77
Maquinaria y otros bienes	106,68	114,05	116,1	116,41	117,43
Obras de inversión	111,09	117,16	118,84	121,42	125,35

INDICADORES ECONÓMICOS DEL MEDIO RURAL - PRECIOS

17.1.1.3. Serie histórica del Salario Medio Nacional según categorías laborales (euros por jornada)

Categoría laboral	2002	2003	2004	2005	2006	2007	2008	2009	2010	2011
MANO DE OBRA FIJA										
Encargados y capataces	32,3	32,3	35,1	36,0	36,8	37,1	39,0	40,8	42,0	43,5
Tractoristas	31,3	31,6	32,2	33,2	33,7	34,3	35,6	37,6	39,3	40,3
Pastores	30,0	30,4	31,3	32,3	32,8	34,5	36,4	38,4	39,8	41,0
Vaqueros o porqueros	28,0	28,7	29,8	31,0	31,9	33,4	34,7	36,8	37,7	38,5
Hortelanos	29,2	28,6	30,5	35,1	35,8	37,6	40,0	40,8	41,4	42,4
Guardas o caseros	28,8	28,8	30,6	33,4	34,2	35,5	37,7	39,3	40,1	40,8
Peón fijo	30,5	31,1	31,9	31,7	31,5	31,6	33,6	34,6	35,5	36,6
MANO DE OBRA EVENTUAL										
Preparación del terreno	36,7	38,0	39,6	40,8	42,0	43,3	45,0	46,4	47,3	47,8
Siembra y abonado	37,6	38,4	39,4	41,7	44,4	45,4	46,1	47,9	49,1	49,1
Labores complementarias	34,7	35,4	37,1	39,1	40,6	42,3	44,1	45,5	47,0	47,5
Riegos	36,6	38,2	38,7	40,8	43,2	45,0	47,4	45,7	47,1	48,2
Tratamiento de plagas	44,9	46,1	47,2	48,3	50,2	54,6	55,4	57,2	58,2	57,8
Recolección productos herbáceos	35,4	37,3	37,4	38,7	39,3	40,7	44,4	44,4	46,3	47,3
Recolección frutales y agríos	39,6	39,9	40,8	42,1	43,8	45,9	48,8	48,7	50,5	49,7
Recolección de aceituna	33,3	35,0	35,9	36,7	38,9	40,7	42,3	43,3	44,7	46,2
Vendimia	40,5	41,7	43,1	43,7	45,4	46,9	48,9	48,9	49,5	48,6
Poda	42,8	44,8	45,1	45,8	46,4	48,1	50,1	50,8	50,6	51,8
Plantación y tala de árboles	35,8	38,2	38,0	40,9	44,1	42,8	44,4	46,2	48	48,2
Manejo de ganado	32,9	34,2	35,5	36,8	37,8	39,4	40,7	42,4	44	45,0

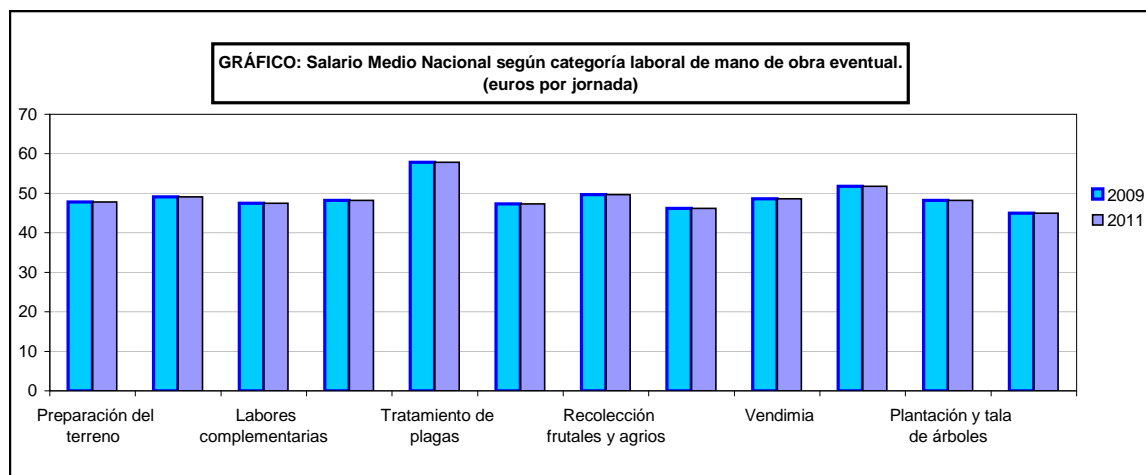
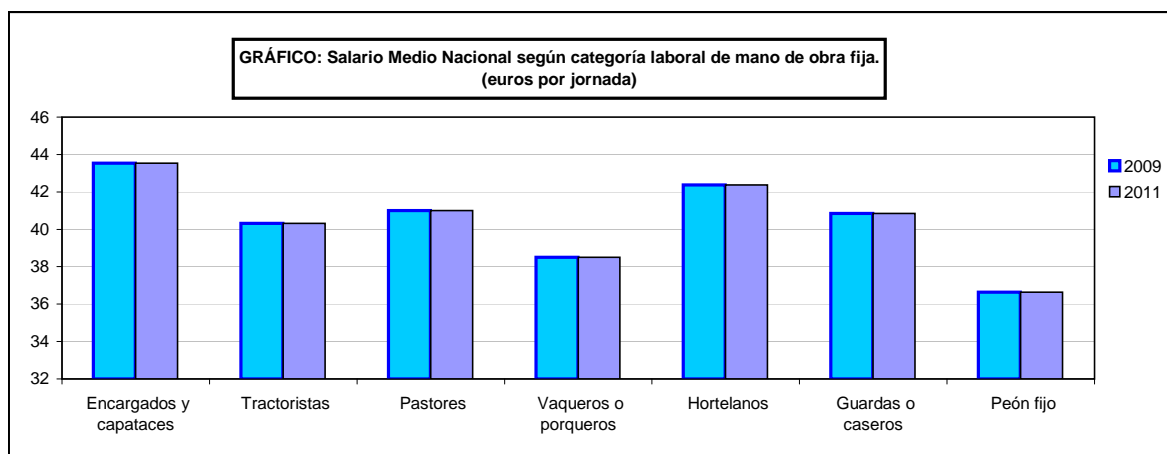

INDICADORES ECONÓMICOS DEL MEDIO RURAL - PRECIOS

17.1.1.4. Serie histórica del Índice de Salarios Agrarios

Categoría laboral	1985=100									
	2002	2003	2004	2005	2006	2007	2008	2009	2010	2011
INDICE GENERAL	285,8	293,3	301,5	310,8	319,4	329,3	346,0	354,9	365,1	371,9
MANO DE OBRA FIJA	281,5	284,8	295,4	302,9	306,1	312,2	329,0	343,3	353,7	364,0
Encargados	262,2	261,6	284,4	291,7	298,7	300,7	316,2	330,6	340,6	353,0
Tractoristas	289,5	293,0	298,4	291,7	311,9	317,1	329,4	347,9	363,8	373,3
Pastores	276,1	279,9	278,8	297,4	301,6	317,0	335,1	352,8	366,2	377,2
Vaqueros o porqueros	272,2	279,0	289,6	300,8	310,0	324,4	336,4	356,8	365,5	373,8
Hortelanos	276,4	270,4	288,6	332,2	339,0	356,3	378,4	386,1	391,7	401,2
Guardas o caseros	289,6	289,8	307,8	335,7	343,6	356,7	379,3	394,7	402,8	410,5
Peón fijo	286,7	291,9	300,2	297,6	296,2	296,5	315,3	325,6	333,7	344,4
MANO DE OBRA EVENTUAL	289,0	299,7	306,1	316,8	329,4	342,2	358,7	363,7	373,6	378,0
Preparación del terreno	287,1	297,0	309,7	319,6	328,6	338,8	352,4	362,9	370,3	374,1
Siembra y abonado	301,5	308,4	316,4	334,8	355,9	364,2	369,6	384,0	394,4	394,1
Labores complementarias	283,7	289,3	302,7	319,1	331,7	345,7	360,1	371,6	384,1	388,1
Riegos	283,9	296,4	299,6	316,3	334,5	348,9	367,7	354,0	365,0	373,9
Tratamiento de plagas	322,1	330,8	338,7	346,8	359,8	391,8	397,1	410,3	417,3	414,9
Recolección productos herbá.	282,3	297,8	297,9	308,4	313,5	324,7	354,3	354,2	368,8	377,0
Recolección frutales y agrios	292,1	294,8	301,2	311,0	323,3	338,7	360,5	359,5	372,7	366,9
Recolección de aceituna	270,9	285,3	292,4	298,9	317,0	331,0	344,3	352,9	363,9	376,1
Vendimia	302,5	311,9	322,1	326,3	339,0	350,7	365,1	365,4	369,6	363,5
Poda	314,6	329,4	331,4	336,5	341,4	353,7	368,2	373,2	372,4	380,6
Plantación y tala de árboles	278,8	297,4	295,7	318,6	343,0	332,7	345,1	359,2	370,2	375,3
Manejo de ganado	269,7	280,3	290,8	301,5	309,9	323,3	333,5	347,5	357,8	369,1

INDICADORES ECONÓMICOS DEL MEDIO RURAL - PRECIOS

17.1.2.1. Precios Medios Nacionales de la Tierra según cultivos/aprovechamientos 2010

Clases	Ponderaciones Base 1997 (%)	Precios 2009 (Euros/Ha)	Precios 2010 (Euros/Ha)	Variación precios	
				(euros/ha)	(%)
CULTIVOS	75,1	12.509	12.154	-356	-2,8
TIERRAS DE LABOR	56,5	8.797	8.669	-128	-1,5
Secano	47,0	6.745	6.666	-79	-1,2
Regadío	9,5	18.980	18.610	-369	-1,9
HORTALIZAS AIRE LIBRE REGADÍO	0,5	38.314	38.227	-86	-0,2
CULTIVOS PROTEGIDOS REGADÍO	0,2	178.026	170.903	-7.123	-4,0
CÍTRICOS	1,0	53.318	51.954	-1.364	-2,6
FRUTALES	3,4	17.267	16.531	-736	-4,3
VIÑEDO	4,5	15.361	14.384	-978	-6,4
OLIVAR	8,7	22.963	21.907	-1.056	-4,6
APROVECHAMIENTOS	24,9	4.306	4.165	-141	-3,3
TOTAL	100,0	10.465	10.163	-302	-2,9

INDICADORES ECONÓMICOS DEL MEDIO RURAL - PRECIOS

17.1.2.2. Precios Medios Generales de la Tierra según clases de cultivo y CC.AA.; 2010

Clases de cultivos	CC.AA.	Ponderaciones Base 1997 (%)	Precios 2009 (Euros/Ha)	Precios 2010 (Euros/Ha)	Variación precios	
					(euros/ha)	(%)
Tierras de labor secano	TOTAL	100,0	6.745	6.666	-79	-1,2
	Castilla y León	27,6	4.809	4.800	-9	-0,2
	Castilla - La Mancha	24,1	4.187	4.255	68	1,6
	Andalucía	15,3	13.681	13.228	-453	-3,3
	Aragón	10,5	2.665	2.699	34	1,3
Tierras de labor regadío	TOTAL	100,0	18.980	18.610	-369	-1,9
	Andalucía	20,4	31.085	29.505	-1.580	-5,1
	Castilla y León	18,3	10.194	10.709	515	5,1
	Castilla - La Mancha	16,5	13.693	13.556	-137	-1,0
	Aragón	15,8	10.889	10.905	16	0,1
Viñedo transf. secano	TOTAL	100,0	14.648	13.622	-1.026	-7,0
	Castilla - La Mancha	52,7	10.357	9.923	-434	-4,2
	Extremadura	7,0	8.079	7.766	-313	-3,9
	Castilla y León	6,2	15.792	14.169	-1.623	-10,3
	Valencia	6,2	9.843	8.513	-1.330	-13,5
	Cataluña	5,7	16.864	16.822	-42	-0,2
	Aragón	4,6	6.011	5.950	-62	-1,0
Olivar transf. secano	TOTAL	100,0	21.389	20.201	-1.188	-5,6
	Andalucía	59,5	29.620	27.702	-1.918	-6,5
	Castilla - La Mancha	15,2	11.425	11.315	-110	-1,0
	Extremadura	11,3	6.085	6.010	-75	-1,2
	Cataluña	5,9	9.406	9.274	-131	-1,4
Pastizales	TOTAL	100,0	2.985	2.884	-101	-3,4
	Castilla y León	24,5	2.293	2.372	79	3,4
	Extremadura	19,0	2.409	2.385	-24	-1,0
	Andalucía	14,5	4.782	4.294	-489	-10,2
	Castilla - La Mancha	12,6	1.701	1.621	-81	-4,7
	Aragón	12,1	773	776	3	0,4

INDICADORES ECONÓMICOS DEL MEDIO RURAL - PRECIOS

17.1.2.3. Serie histórica del Precio Medio General de la Tierra según cultivos/aprovechamientos (euros/hectárea)

Clases	2002	2003	2004	2005	2006	2007	2008	2009	2010
CULTIVOS	9.550	10.180	10.757	11.626	12.467	13.259	13.126	12.509	12.154
TIERRAS DE LABOR	6.763	7.136	7.468	8.139	8.434	9.045	9.025	8.797	8.669
Secano	5.146	5.425	5.675	6.169	6.373	6.933	6.963	6.745	6.666
Regadío	14.789	15.624	16.369	17.922	18.663	19.525	19.257	18.980	18.610
HORTALIZAS AIRE LIBRE REGADÍO	30.248	34.386	33.963	35.929	39.078	40.443	39.972	38.314	38.227
CULTIVOS PROTEGIDOS REGADÍO	78.939	106.874	110.127	147.928	209.053	211.081	208.877	178.026	170.903
FRUTALES CÍTRICOS	48.297	54.783	61.287	67.394	70.470	71.436	61.279	53.318	51.954
FRUTALES NO CÍTRICOS	11.909	13.482	14.407	15.631	17.108	17.968	18.149	17.267	16.531
VIÑEDO	13.056	13.222	13.870	14.387	15.126	15.919	15.802	15.361	14.384
OLIVAR	17.324	17.996	19.313	20.099	22.706	24.546	24.678	22.963	21.907
APROVECHAMIENTOS	3.424	3.650	3.804	3.951	4.181	4.475	4.488	4.306	4.165
GENERAL	8.026	8.553	9.024	9.714	10.402	11.070	10.974	10.465	10.163

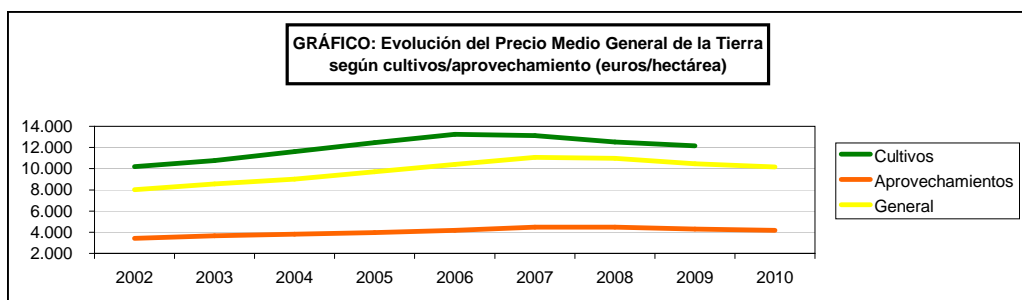

INDICADORES ECONÓMICOS DEL MEDIO RURAL - PRECIOS

17.1.2.4. Serie histórica del Índice de Precios de la Tierra según cultivos/aprovechamientos

Clases	1997=100									
	2002	2003	2004	2005	2006	2007	2008	2009	2010	2011
CULTIVOS	153,6	163,7	173,0	187,0	200,5	213,2	211,1	201,1	195,4	195,4
TIERRAS DE LABOR	152,4	160,7	168,2	183,3	190,0	203,7	203,3	198,2	195,3	195,3
Secano	150,5	158,7	166,0	180,4	186,4	202,8	203,7	197,3	195,0	195,0
Regadío	155,6	164,4	172,2	188,6	196,4	205,4	202,6	199,7	195,8	195,8
HORTALIZAS AIRE LIBRE REGADÍO	146,8	166,9	164,8	174,4	189,7	196,3	194,0	186,0	185,5	185,5
CULTIVOS PROTEGIDOS REGADÍO	122,1	165,2	170,3	228,7	323,2	326,4	323,0	275,3	264,2	264,2
ARROZ	111,1	124,4	129,0	132,5	133,8	139,6	144,2	152,6	144,5	144,5
FRESÓN	121,8	126,9	136,3	173,0	197,8	207,6	214,2	186,7	159,2	159,2
FRUTALES CÍTRICOS	144,2	163,6	183,0	201,3	210,4	213,3	183,0	159,2	155,1	155,1
Naranja regadío	131,5	152,9	174,6	196,3	208,5	209,5	177,4	153,0	147,7	147,7
Mandarino regadío	133,5	153,8	171,4	182,5	185,0	186,2	155,9	134,1	135,5	135,5
Limón regadío	232,3	240,4	258,3	290,6	314,6	330,8	306,5	277,9	257,4	257,4
FRUTALES NO CÍTRICOS	166,2	188,1	201,0	218,1	238,7	250,7	253,2	240,9	230,6	230,6
De hueso seco	127,5	130,7	134,6	146,0	160,1	161,8	160,3	155,9	154,4	154,4
De hueso regadío	125,9	141,5	140,9	153,5	146,3	166,6	167,7	165,4	161,9	161,9
De pepita seco	130,4	138,9	146,0	160,7	163,8	168,1	169,8	164,0	163,5	163,5
De pepita regadío	120,9	131,0	133,3	149,6	157,9	164,0	171,6	173,2	175,0	175,0
De fruto seco seco	157,9	180,1	197,8	219,9	253,2	256,9	255,1	239,0	231,1	231,1
De fruto seco regadío	157,7	210,8	227,4	236,7	303,4	340,2	327,5	302,6	301,3	301,3
Carnosos regadío	134,1	144,5	175,0	179,6	186,2	177,6	191,2	188,4	179,4	179,4
Platanera	302,7	333,6	350,8	369,6	383,0	411,9	430,8	395,7	334,3	334,3
VINEDO	159,7	161,8	169,7	176,0	185,1	194,8	193,3	187,9	176,0	176,0
De mesa seco	108,8	130,0	131,6	138,4	176,0	176,4	174,7	163,7	162,8	162,8
De mesa regadío	160,3	179,1	199,3	236,5	283,4	286,0	286,5	258,9	254,2	254,2
De transformación seco	163,2	164,5	172,1	177,9	186,1	196,6	195,0	190,3	177,0	177,0
De transformación regadío	126,4	126,7	134,0	132,7	131,9	136,6	135,7	133,3	132,3	132,3
OLIVAR	162,6	168,9	181,3	188,7	213,1	230,4	231,7	215,6	205,6	205,6
De mesa seco	143,4	145,3	145,6	147,5	156,6	168,2	172,0	172,5	180,8	180,8
De mesa regadío	112,9	117,4	116,7	118,4	127,3	145,7	146,0	138,6	144,2	144,2
De transformación seco	176,2	184,5	197,9	204,5	231,5	249,7	250,6	233,2	220,3	220,3
De transformación regadío	119,4	119,3	130,4	141,9	160,8	175,3	177,5	163,0	160,3	160,3
APROVECHAMIENTOS	141,9	150,8	157,2	163,2	172,7	184,9	185,4	177,9	172,1	172,1
Prados naturales seco	119,3	131,7	132,0	131,9	140,4	148,6	151,0	143,8	138,7	138,7
Prados naturales regadío	121,5	118,7	118,0	117,6	120,5	123,9	125,6	121,7	122,2	122,2
Pastizales seco	170,6	177,6	191,9	205,9	217,6	235,6	233,8	225,3	217,7	217,7
GENERAL	152,2	162,2	171,2	184,2	197,3	210,0	208,1	198,5	192,8	192,8

INDICADORES ECONÓMICOS DEL MEDIO RURAL - PRECIOS

17.1.2.5. Serie histórica de la Evolución de los Precios de la Tierra

Años	Precios Corrientes			Deflactor del PIB*		Precios Constantes		
	Euros / ha	Índice	Var. % Interanual	Índice	Var. % Interanual	Euros / ha	Índice	Var. % Interanual
Base 1997= 100								
2001	7.553	294,6	3,6	268,4	4,2	2.814	109,7	-0,6
2002	8.026	313,0	6,3	280,4	4,4	2.862	111,6	1,8
2003	8.553	333,6	6,6	292,2	4,2	2.927	114,2	2,3
2004	9.024	352,0	5,5	303,2	3,8	2.976	116,1	1,7
2005	9.714	378,8	7,6	316,1	4,3	3.073	119,9	3,2
2006	10.402	405,7	7,1	328,7	4,0	3.165	123,4	3,0
2007	11.070	431,8	6,4	338,9	3,1	3.267	127,4	3,2
2008	10.974	428,0	-0,9	349,7	3,2	3.138	122,4	-3,9
2009	10.465	408,1	-4,6	349,9	0,1	2.991	116,6	-4,7
2010	10.163	396,4	-2,9	349,9	0,0	2.905	113,3	-2,9

*PIB: Producto Interior Bruto

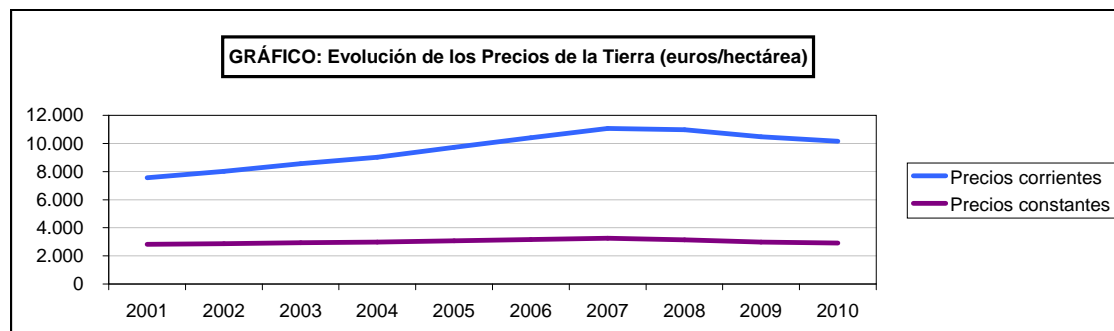

INDICADORES ECONÓMICOS DEL MEDIO RURAL - PRECIOS

17.1.3.1. Canon de Arrendamiento Medio Nacional según cultivos/aprovechamientos, 2010

Clases	Ponderaciones Base 1997 (%)	Precios 2009 (euros/ha)	Precios 2010 (euros/ha)	Variación precios	
				(euros/ha)	(%)
CULTIVOS	77,7	189	188	-1	-0,72
TIERRAS DE LABOR	70,3	178	178	0	0,14
Secano	57,8	110	112	1	1,17
Regadío	12,5	491	487	-5	-0,94
VIÑEDO TRANSFORMACIÓN SECANO	3,0	289	281	-8	-2,87
OLIVAR TRANSFORMACIÓN SECANO	4,4	302	280	-22	-7,38
APROVECHAMIENTOS	22,3	71	70	-1	-0,83
PRADOS NATURALES SECANO	6,1	124	127	3	2,61
PASTIZALES SECANO	16,3	51	49	-2	-3,95
GENERAL	100,0	163	162	-1	-0,73

INDICADORES ECONÓMICOS DEL MEDIO RURAL - PRECIOS

17.1.3.2. Canon de Arrendamiento Medio según clases de cultivo y CC.AA. 2010

Clases de cultivos	CC.AA.	Ponderaciones Base 1997 (%)	Precios 2009 (euros/ha)	Precios 2010 (euros/ha)	Variación precios	
					(euros/ha)	(%)
Tierras de labor de secano	TOTAL	100,0	110	112	1	1,2
	Castilla y León	34,2	116	119	3	2,6
	Castilla-La Mancha	20,2	65	68	3	4,5
	Aragón	11,7	98	103	5	5,1
	Extremadura	11,3	75	75	0	0,5
Tierras de labor de regadío	TOTAL	100,0	491	487	-5	-0,9
	Andalucía	23,9	746	709	-38	-5,0
	Castilla y León	22,8	324	326	2	0,6
	Extremadura	11,1	432	436	4	0,9
	Aragón	10,1	284	354	70	24,6
Viñedo de transformación de secano	TOTAL	100,0	289	281	-8	-2,9
	Castilla-La Mancha	55,0	262	264	2	0,8
	Castilla y León	12,3	182	175	-7	-3,8
	Valencia	9,2	341	340	-1	-0,2
	Cataluña	8,9	369	370	0	0,1
Olivar de transformación de secano	TOTAL	100,0	302	280	-22	-7,4
	Andalucía	72,1	333	301	-32	-9,6
	Castilla-La Mancha	16,0	259	262	3	1,0
	Cataluña	9,7	197	198	1	0,5
Prados naturales de secano	TOTAL	100,0	124	127	3	2,6
	Castilla y León	36,6	100	100	-0	-0,4
	Asturias	17,5	153	158	5	2,9
	Cantabria	15,5	202	141	-61	-30,3
	País Vasco	8,7	161	179	18	11,0
Pastizales de secano	TOTAL	100,0	51	49	-2	-3,9
	Castilla y León	50,6	49	48	-0	-0,5
	Extremadura	16,3	72	70	-2	-2,1
	Castilla -La Mancha	11,9	35	32	-3	-8,0

INDICADORES ECONÓMICOS DEL MEDIO RURAL - PRECIOS

17.1.3.3. Serie histórica del Canon de Arrendamiento Medio Nacional según cultivos/aprovechamientos (euros/hectárea)

Clases	2002	2003	2004	2005	2006	2007	2008	2009	2010
CULTIVOS	168	179	180	187	191	192	195	189	188
TIERRAS DE LABOR	160	171	170	172	173	177	184	178	178
Secano	98	105	106	107	105	106	114	110	112
Regadío	448	475	467	475	487	506	507	491	487
VIÑEDO TRANSFORMACIÓN SECANO	250	265	261	268	288	301	291	289	281
OLIVAR TRANSFORMACIÓN SECANO	237	251	282	371	410	358	318	302	280
APROVECHAMIENTOS	67	69	70	75	76	79	73	71	70
PRADOS NATURALES SECANO	128	127	127	143	141	149	132	124	127
PASTIZALES SECANO	45	47	48	50	52	53	51	51	49
GENERAL	145	154	155	162	165	167	168	163	162

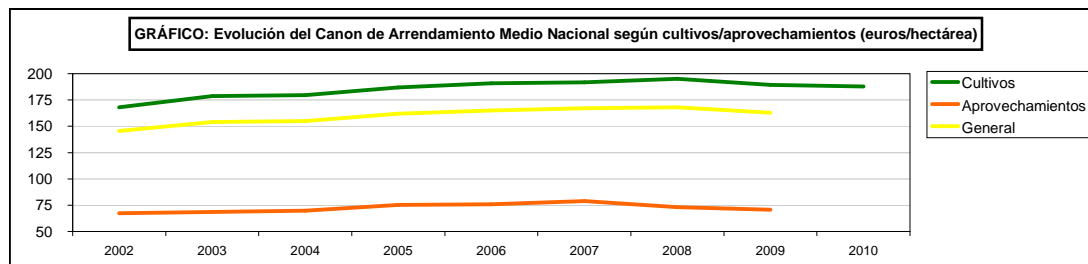

INDICADORES ECONÓMICOS DEL MEDIO RURAL - PRECIOS

17.1.3.4. Serie histórica del Índice de Cánones de Arrendamiento (Base 1999=100) según cultivos/aprovechamientos

Clases	2001	2002	2003	2004	2005	2006	2007	2008	2009	2010
CULTIVOS	105,9	110,1	117,2	117,8	122,7	125,1	125,8	128,1	124,1	123,2
TIERRAS DE LABOR	109,3	113,9	121,3	120,7	122,5	123,1	125,8	130,7	126,6	126,8
Secano	111,9	114,6	122,6	123,4	124,9	123,0	123,8	133,1	129,0	130,5
Regadio	106,6	113,3	120,1	118,1	120,1	123,2	127,8	128,2	124,2	123,1
VINEDO TRANSFORMACIÓN SECANO	94,7	100,0	105,7	104,4	106,9	115,0	120,1	116,4	115,5	112,2
OLIVAR TRANSFORMACIÓN SECANO	85,0	85,4	90,5	101,7	133,8	147,5	128,8	114,6	108,9	100,9
APROVECHAMIENTOS	123,2	129,6	131,6	133,8	144,2	145,7	151,7	140,5	135,8	134,6
PRADOS NATURALES SECANO	109,3	118,5	117,5	117,9	132,1	130,7	137,8	122,7	114,5	117,5
PASTIZALES SECANO	141,1	143,9	149,8	154,3	159,9	165,2	169,7	163,4	163,2	156,8
GENERAL	107,4	111,9	118,5	119,2	124,6	126,9	128,1	129,2	125,1	124,2

INDICADORES ECONÓMICOS DEL MEDIO RURAL - PRECIOS

17.1.3.5. Serie histórica de la Evolución de los Cánones de Arrendamiento Rústico

Años	Canon a Precios Corrientes			Deflactor del PIB ⁽¹⁾		Canon a Precios Constantes		
	Euros / ha	Índice	Variación Interanual (%)	Índice	Variación Interanual (%)	Euros / ha	Índice	Variación Interanual (%)
Base 1999= 100								
2001	140	107,4	1,5	107,8	4,1	130	99,7	-2,6
2002	145	111,9	4,1	112,5	4,4	129	99,4	-0,3
2003	154	118,5	5,9	117,3	4,2	131	101,1	1,6
2004	155	119,2	0,6	121,7	3,8	127	97,9	-3,1
2005	162	124,6	4,5	127,0	4,3	128	98,1	0,2
2006	165	126,9	1,9	132,1	4,0	125	96,1	-2,0
2007	167	128,1	0,9	136,2	3,1	122	94,0	-2,1
2008	168	129,2	0,9	140,6	3,2	120	91,9	-2,2
2009	163	125,1	-3,2	140,7	0,1	116	89,0	-3,2
2010	162	124,2	-0,7	140,6	0,0	115	88,3	-0,7

⁽¹⁾ PIB: Producto Interior Bruto

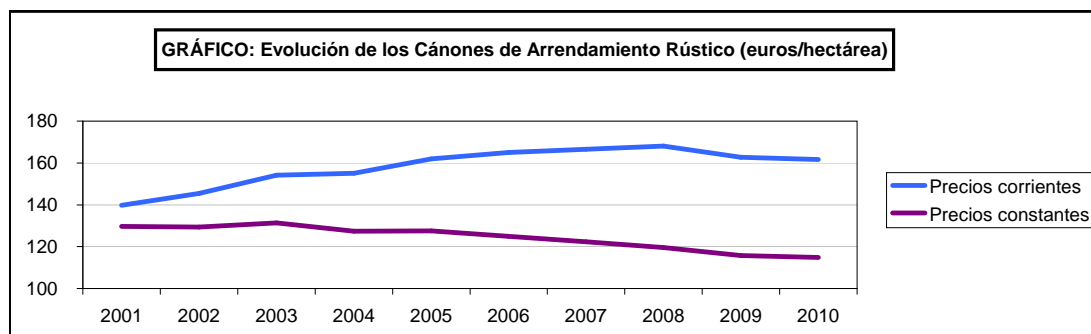

INDICADORES ECONÓMICOS DEL MEDIO RURAL - PRECIOS

17.1.4. Serie histórica del Coste Salarial

Medias anuales	Coste salarial por hora efectiva (Euros)	Coste salarial por trabajador y mes (euros)			
		Total	Industria	Construcción	Servicios
2001(1)	10	1.372,4	1.541,8	1.235,1	1.338,4
2002	10	1.425,4	1.613,8	1.286,2	1.286,2
2003	11	1.480,2	1.684,1	1.351,1	1.438,1
2004	11	1.520,9	1.740,1	1.407,6	1.474,3
2005	11	1.560,2	1.787,4	1.439,4	1.517,3
2006	12	1.613,7	1.851,9	1.493,3	1.572,8
2007	12	1.676,7	1.907,1	1.565,3	1.638,6
2008	13	1.762,8	2.005,1	1.656,6	1.719,9
2009	13	1.858,0	2.030,2	1.791,2	1.829,7
2010	12	1.875,2	2.088,6	1.804,7	1.838,7
2011(P)	12	1.894,8	2.147,3	1.849,5	1.848,1

Fuente: I.N.E.

(1) Encuesta trimestral de Coste Laboral (ETCL).

CNAE-2009

Principales series de ETCL Base 2008

(P) Datos provisionales

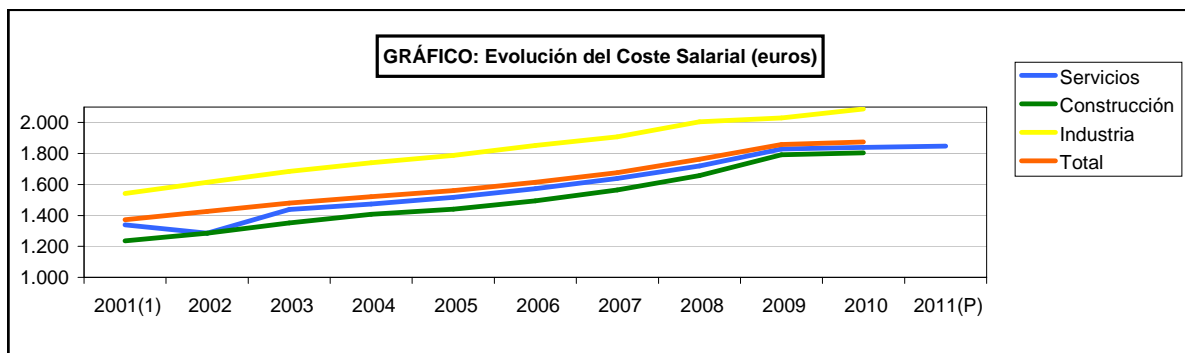

INDICADORES ECONÓMICOS DEL MEDIO RURAL - PRECIOS

17.1.5. Evolución del Salario Mínimo Interprofesional

Normativa	Fecha de inicio de efectos	SALARIO MÍNIMO INTERPROFESIONAL (En euros)			Incremento sobre salario anterior (%)	SMI para trabajadores eventuales y temporeros cuyos servicios a una misma empresa no excedan de 120 días / año	SMI para empleados de hogar que trabajen por horas (En euros)
		Día	Mes	Año		Por jornada legal	Por hora efectivamente trabajada
R.D.3476/2000	1-I-2001	14,45	433,45	6.068,30	2,0	20,54	3,37
R.D.1466/2001	1-I-2002	14,74	442,20	6.190,80	2,0	20,95	3,44
R.D.1426/2002	1-I-2003	15,04	451,20	6.316,80	2,0	21,37	3,51
R.D.1793/2003	1-I-2004	15,35	460,50	6.447,00	2,0	21,80	3,59
R.D.Ley 3/2004	1-VII-2004	16,36	490,80	6.871,20	6,6	23,24	3,83
R.D.2388/2004	1-I-2005	17,10	513,00	7.182,00	4,5	24,29	4,01
R.D.1613/2005	1-I-2006	18,03	540,90	7.572,60	5,4	25,61	4,23
R.D.1632/2006	1-I-2007	19,02	570,60	7.988,40	5,5	27,02	4,47
R.D.1763/2007	1-I-2008	20,00	600,00	8.400,00	5,2	28,42	4,7
R.D.2128/2008	1-I-2009	20,80	624,00	8.736,00	4,0	29,56	4,89
R.D.2030/2009	1-I-2010	21,11	633,30	8.866,20	1,5	30,00	4,96
R.D.1795/2010	1-I-2011	21,38	641,40	8.979,60	1,3	30,39	5,02
R.D.1886/2011	1-I-2012	21,38	641,40	8.979,60	0,0	30,39	5,02

Fuente: Ministerio de Empleo y Seguridad Social

INDICADORES ECONÓMICOS DEL MEDIO RURAL - PRECIOS

17.1.6.1. Serie histórica del Índice de Precios de Consumo ⁽¹⁾ (Medias anuales)

Años	Índice General	Alimentos	Alimentos sin elaboración	Alimentos con elaboración, bebidas y tabaco
Base 2011=100				
2003	81,1	81,5	77,3	81,1
2004	83,6	83,7	80,2	84,7
2005	84,0	87,5	82,9	87,6
2006	89,4	91,2	85,8	91,3
2007	89,6	92,5	89,1	95,8
2008	95,5	100,1	94,6	99,5
2009	95,2	98,8	95,4	98,2
2010	96,9	98,1	96,4	98,2
2011	100,0	100,0	100,0	100,0

Fuente: I.N.E.

⁽¹⁾ CNAE-2009

INDICADORES ECONÓMICOS DEL MEDIO RURAL - PRECIOS

17.1.6.2. Serie histórica del Índice de Precios Industriales ⁽¹⁾ (Medias anuales)

Años	Índice General	Industria de la Alimentación	Fabricación de bebidas	Industria del tabaco	Industria de la madera y del corcho, excepto muebles; cestería y espartería	Industria del papel	Fabricación de Muebles	Suministro de energía eléctrica, gas, vapor y aire acondicionado	Captación, depuración y distribución de agua
Base 2005=100									
2003	92,3	94,0	95,4	92,5	96,5	101,6	93,6	94,6	-
2004	95,5	97,9	97,7	95,7	98,0	100,1	96,3	95,1	-
2005	100,0	100,0	100,0	100,0	100,0	100,0	100,0	100,0	-
2006	105,4	103,9	103,6	102,0	102,7	102,4	103,0	108,4	-
2007	109,2	107,7	107,7	110,4	108,8	106,6	106,9	113,6	106,8
2008	116,3	116,3	112,2	116,5	112,9	109,4	111,3	125,4	111,9
2009	112,4	111,0	116,5	123,9	111,6	105,7	112,6	136,7	118,2
2010	115,9	111,0	117,2	135,8	111,0	108,5	112,8	139,3	121,4
2011	123,9	108,0	109,4	130,2	103,4	105,8	104,5	144,7	114,1

Fuente: I.N.E.

(1) CNAE-2009

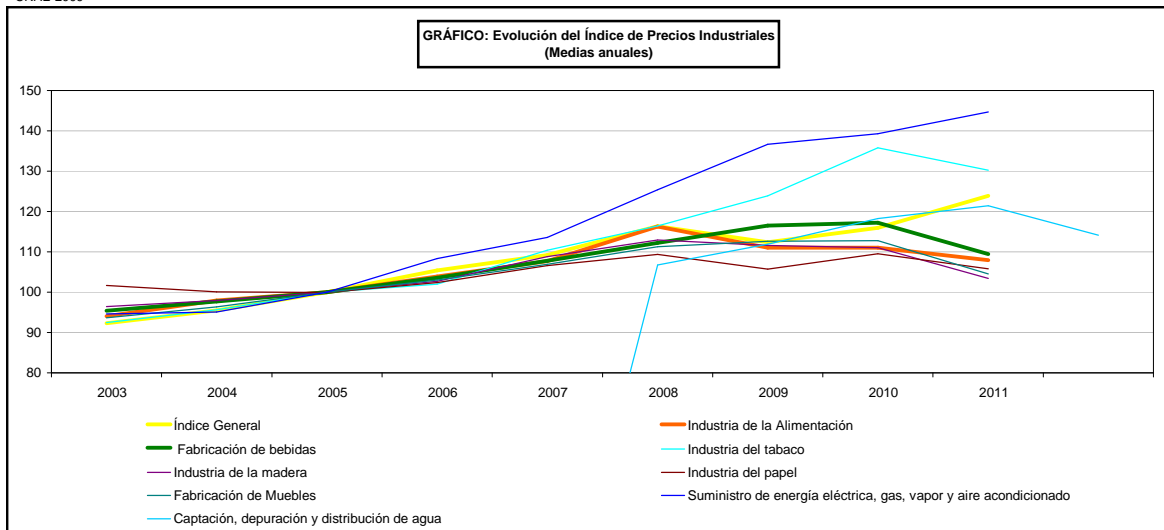

INDICADORES ECONÓMICOS DEL MEDIO RURAL - PRECIOS

17.1.6.3. Serie histórica del Índice General de Precios de Consumo en la OCDE y Países Miembros

Países miembros	2000=100					2005=100				
	2002	2003	2004	2005	2006	2007	2008	2009	2010	2011
OCDE	106,2	108,7	111,3	114,0	116,9	105,2	109,0	109,6	111,7	115,0
Alemania	103,4	104,5	106,2	107,9	109,6	103,9	106,6	107,0	108,2	110,7
Austria	104,5	105,9	108,1	110,6	112,2	103,6	107,0	107,5	109,5	113,1
Bélgica	104,2	105,8	108,0	111,0	113,0	103,6	108,3	108,2	110,6	114,5
Dinamarca	104,8	107,0	108,3	110,2	112,3	103,6	107,2	108,6	111,1	114,1
Eslovaquia	-	-	-	132,7	138,7	107,4	112,3	114,1	115,2	119,7
Eslovenia	-	-	-	-	-	-	-	113,1	115,2	117,3
España	106,8	110,0	113,4	117,2	121,3	106,4	110,7	110,4	112,4	116,0
Estonia	-	-	-	-	-	-	-	122,8	126,4	132,7
Finlandia	104,2	105,1	105,3	106,0	107,6	104,1	108,3	108,4	109,6	113,4
Francia	103,6	105,8	108,0	109,9	111,7	103,2	106,1	106,2	107,8	110,1
Grecia	107,1	110,9	114,1	118,2	122,0	106,2	110,6	111,9	117,2	121,1
Hungría	-	-	-	132,9	138,1	112,2	119,0	124,0	130,0	135,1
Irlanda	109,7	113,6	116,0	118,9	123,5	109,1	113,5	108,4	107,4	110,1
Italia	105,3	108,1	110,5	112,7	115,1	104,0	107,4	108,3	109,9	113,0
Luxemburgo	104,8	106,9	109,3	112,0	115,0	105,0	108,6	109,0	111,5	115,3
Países Bajos	107,6	109,9	111,2	113,0	116,8	102,8	105,4	106,6	108,0	110,5
Polonia	-	-	-	114,3	115,7	103,8	108,1	112,2	115,1	120,0
Portugal	108,1	111,6	114,2	116,9	120,5	105,6	108,3	107,4	108,9	112,9
Reino Unido	103,5	106,5	109,7	107,5	110,0	104,7	108,5	110,8	114,5	119,6
República Checa	-	-	-	111,8	114,7	105,6	112,3	113,5	115,1	117,3
Suecia	104,6	106,6	107,0	107,5	109,0	103,6	107,2	106,9	107,9	111,1
RESTO OCDE										
Canadá	104,8	107,7	109,7	112,2	114,4	104,2	106,7	107,0	108,9	112,0
Estados Unidos	104,5	106,8	109,7	113,4	117,1	106,2	110,2	109,9	111,7	115,2
Japón	98,4	98,1	98,1	97,8	98,1	100,3	101,7	100,3	99,6	99,3
Noruega	104,3	106,9	107,4	109,1	111,6	103,1	107,0	109,3	111,9	113,4
Suiza	101,6	102,3	103,1	104,3	105,4	101,8	104,3	103,8	104,5	104,7

Fuente: OCDE (Organización para la Cooperación y el Desarrollo Económico).

INDICADORES ECONÓMICOS DEL MEDIO RURAL - PRECIOS

17.1.6.4. Serie histórica del Índice de Precios de Consumo en Alimentación de la OCDE y Países Miembros

Países miembros	2000=100					2005=100				
	2002	2003	2004	2005	2006	2007	2008	2009	2010	2011
OCDE	107,1	109,7	112,6	114,1	116,5	106,0	112,4	114,3	115,8	120,2
Alemania	105,3	105,2	104,8	104,9	107,0	105,9	112,3	110,9	112,5	115,7
Austria	105,1	106,9	109,0	111,3	113,3	106,1	112,8	113,0	113,6	118,4
Bélgica	107,1	109,2	110,5	112,5	115,3	106,6	113,0	113,3	115,0	117,8
Dinamarca	106,1	107,7	106,6	107,3	110,2	107,3	115,4	115,3	115,8	120,3
Eslovaquia	-	-	-	115,0	116,6	105,5	113,6	109,9	111,6	118,4
Eslovenia	-	-	-	-	-	-	-	122,0	123,2	128,6
España	111,2	115,7	120,2	124,0	129,1	108,0	114,3	113,1	112,2	114,5
Estonia	-	-	-	-	-	-	-	125,9	129,7	142,3
Finlandia	107,4	108,1	108,9	109,5	111,0	103,5	112,4	114,6	110,7	117,7
Francia	108,4	110,9	111,4	111,6	113,4	103,2	108,4	108,5	109,3	111,5
Grecia	110,7	116,2	116,9	117,6	122,0	107,1	112,9	115,0	115,1	118,7
Hungría	-	-	-	129,2	139,8	121,1	133,7	138,9	142,7	153,1
Irlanda	110,2	111,8	111,5	117,6	122,0	104,2	111,0	107,2	102,3	103,5
Italia	107,9	111,3	113,7	113,7	115,6	104,7	110,3	112,3	112,5	115,3
Luxemburgo	108,9	111,0	113,0	114,8	117,6	105,8	111,5	113,1	114,0	117,0
Países Bajos	110,5	111,7	107,8	106,5	108,2	102,8	108,5	109,7	109,6	112,1
Polonia	-	-	-	111,2	111,9	105,4	111,3	116,5	119,6	125,8
Portugal	108,6	111,4	112,6	112,0	115,0	105,2	109,1	105,4	105,1	107,3
Reino Unido	104,0	105,4	106,0	108,2	110,9	107,1	116,9	123,2	127,3	134,3
República Checa	-	-	-	103,9	104,8	105,7	114,2	109,7	111,3	116,5
Suecia	106,2	106,6	106,1	105,4	106,2	102,8	109,9	113,1	114,7	116,2
RESTO OCDE										
Canadá	107,5	109,0	111,0	113,6	116,2	104,9	109,1	115,1	116,2	121,1
Estados Unidos	104,6	106,9	110,9	113,0	115,0	106,0	112,8	113,4	113,7	119,2
Japón	98,2	98,1	99,2	97,9	98,5	100,9	103,9	103,9	103,7	103,1
Noruega	96,4	99,7	101,5	103,1	104,5	104,1	108,5	113,1	113,3	113,2
Suiza	104,6	105,9	106,6	105,5	105,5	100,5	103,6	103,4	102,3	98,9

Fuente: OCDE (Organización para la Cooperación y el Desarrollo Económico).

INDICADORES ECONÓMICOS DEL MEDIO RURAL - PRECIOS

17.1.6.5. Serie histórica del Índice de Precios Percibidos por los Agricultores en la Unión Europea

Países	2000=100					2005=100					
	2001	2002	2003	2004	2005	2006	2007	2008	2009	2010	2011
UE-27	106,4	103,9	107,9	108,6	106,5	105,0	115,5	121,8	108,1	117	128,2
UE-25	105,4	102,0	105,6	105,3	103,5	104,9	114,9	120,8	107,2	115,9	126,8
UE-15	105,4	102,3	106,2	105,2	103,4	104,7	113,4	120,1	106,9	115	124,5
Alemania	107,1	100,0	101,3	99,7	98,8	107,3	119,9	124,4	100,7	114,1	128,6
Austria	106,7	101,7	102,1	101,5	102,6	106,9	115,7	119,6	105,4	118,4	124,5
Bélgica	104,5	94,7	97,7	99,7	100,8	113,7	113,8	112,8	100,1	108,6	111,4
Bulgaria	-	-	-	-	-	108,2	135,8	151,8	120,4	134	153,2
Croacia	-	-	-	-	-	100,4	111,6	111,7	103,4	106,7	114,5
Chipre	-	-	-	121,0	121,9	105,7	115,2	130,5	113,8	116,2	116,1
Dinamarca	107,4	96,9	92,5	94,9	93,4	103,9	107,9	120,2	101,6	110,9	126,7
Eslovaquia	108,0	106,8	101,5	103,8	101,3	100,0	109,7	115,7	86,4	98,7	115,2
Eslonia	109,0	109,9	113,5	112,2	113,7	105,8	114,6	131,2	112,1	114,4	124,7
Estonia	103,0	100,3	105,8	106,8	110,2	102,5	119,6	125,0	97	117,3	138,8
España	-	-	-	127,4	130,8	98,3	103,9	107,1	95	101,1	101,7
Finlandia	105,2	103,7	99,0	102,0	98,9	105,0	110,7	120,9	108,5	115,2	131,1
Francia	103,5	99,9	103,6	101,8	97,4	105,5	117,3	124,3	108,4	116,3	128,9
Grecia	106,1	113,6	123,6	121,2	125,0	107,5	118,9	114,9	112,4	127,5	127,8
Holanda	106,1	103,7	104,9	99,6	101,0	109,4	114,1	113,7	101,5	112,5	118,1
Hungría	106,0	104,3	110,5	104,5	105,2	113,2	150,4	135,2	122,2	143,6	169,8
Irlanda	104,3	100,0	99,6	101,8	102,3	103,8	112,5	121,4	101,2	111,6	127,8
Italia	105,8	107,2	113,9	111,6	105,7	105,1	113,4	120,9	110,2	111,9	121,1
Letonia	108,6	106,7	104,7	124,1	140,3	112,9	137,7	140,6	110,8	131,8	155,3
Lituania	114,7	114,2	101,9	102,9	116,4	106,3	124,6	137,0	106,7	124,2	147
Luxemburgo	101,8	99,5	100,5	103,8	103,1	102,9	114,2	117,7	97,4	106,5	116,6
Malta	109,4	110,3	103,9	98,8	97,8	100,3	107,7	111,8	117,8	114,2	116,4
Polonia	101,6	94,8	96,6	105,7	103,7	106,0	122,2	120,5	113	124,3	146,2
Portugal	111,0	104,5	112,2	111,4	108,9	104,8	108,8	111,7	105	110,7	109,6
Reino Unido	108,3	103,3	109,9	113,2	109,7	104,5	118,8	143,3	135,6	142,9	163,7
República Checa	110,9	100,1	96,4	102,9	96,2	100,7	114,3	123,7	94,4	100,9	117,6
Rumanía	-	-	-	-	-	106,0	128,6	147,7	137,6	152,3	174,3
Suecia	105,1	102,2	100,7	99,1	97,6	105,3	119,7	129,8	115,5	128,8	134,3

Fuente: EUROSTAT.

INDICADORES ECONÓMICOS DEL MEDIO RURAL - PRECIOS

17.1.6.6. Serie histórica del Índice Total de Precios Pagados por los Agricultores en la Unión Europea

Países	2000=100					2005=100					
	2001	2002	2003	2004	2005	2006	2007	2008	2009	2010	2011
UE-27	104,1	104,8	106,6	111,4	112,9	103,6	111,2	127,7	119,7	121,1	132,0
UE-25	104,1	104,8	106,6	111,4	112,9	103,6	111,2	127,4	119,3	120,4	130,6
UE-15	103,7	104,2	105,9	110,1	111,6	103,5	111,0	127,5	119,3	120,3	130,2
Alemania	104,1	103,6	103,9	107,6	108,0	104,0	112,0	126,6	120,4	121,2	133,5
Austria	101,9	101,6	103,6	107,0	108,4	102,4	108,3	118,1	115,1	117,1	125
Bélgica	102,6	103,1	103,2	103,5	107,6	105,5	116,4	133,2	118,5	116,8	130,9
Bulgaria	-	-	-	-	-	103,0	114,1	130,1	131,1	133,7	147,8
Croacia	-	-	-	-	-	-	-	-	-	-	-
Chipre	-	-	-	142,8	154,1	107,2	115,7	125,9	111,1	108,9	109
Dinamarca	105,8	107,0	105,7	109,1	110,8	102,4	110,7	129,9	120,3	120,4	133,9
Eslovaquia	-	-	-	115,3	116,3	103,4	112,2	132,4	125,3	127,2	141,3
Eslovenia	111,9	115,4	120,9	131,7	133,4	103,4	112,2	132,4	125,3	127,2	164,7
Estonia	-	-	-	-	-	106,0	115,5	127,5	118,1	120,4	134,5
España	102,8	103,7	105,1	109,2	111,3	103,2	111,2	127,9	115,9	118,2	130,6
Finlandia	102,2	102,8	104,2	107,1	110,8	103,6	108,4	125,4	115,2	118,1	132,5
Francia	103,1	103,6	105,0	108,8	110,9	102,9	108,9	127,5	116,8	116,1	126,2
Grecia	102,1	105,0	109,1	117,3	123,3	103,8	110,5	122,6	115,4	120,2	130,8
Holanda	106,1	107,2	109,1	110,8	112,5	106,1	114,1	123,0	112,9	116	127,6
Hungría	111,8	112,9	119,8	129,4	129,3	106,0	118,6	137,3	129,3	135	152,4
Irlanda	104,5	106,2	108,7	112,5	117,0	103,2	109,6	125,7	116,8	115,2	125,6
Italia	104,5	105,8	108,9	114,1	111,9	103,4	110,4	123,5	119,9	122,8	130,5
Letonia	101,6	102,3	106,6	115,2	135,9	109,6	124,6	147,8	137,3	134	147,6
Lituania	-	-	-	-	-	115,5	124,5	160,6	120,1	119,9	146,4
Luxemburgo	103,6	104,8	106,2	110,9	112,2	102,5	109,0	119,4	113,4	116,3	125,4
Malta	100,7	101,7	97,3	102,7	105,9	103,3	108,8	129,1	121,5	124,3	138,4
Polonia	106,5	109,0	112,3	120,8	123,6	100,3	106,7	118,5	120,6	122,3	134,3
Portugal	104,5	104,3	105,6	110,1	113,8	102,7	110,7	126,2	123,3	123,9	132,6
Reino Unido	103,6	103,2	105,9	112,7	115,0	103,6	113,8	139,5	133,1	132,3	151,5
República Checa	104,7	103,3	101,7	108,4	108	100,7	106,3	116,3	108,6	106,7	114,5
Rumanía	-	-	-	-	-	-	-	135,4	129,8	140,9	164,7
Suecia	105,0	107,1	109,3	113,4	115,6	103,1	109,8	125,2	121,5	120,3	128,3

Fuente: EUROSTAT

FECHA DE EXTRACCIÓN DE DATOS: 03/04/2012

INDICADORES ECONÓMICOS DEL MEDIO RURAL - MACROMAGNITUDES AGRARIAS

17.2.1.1. Componentes de la Producción de la Rama Agraria

Valores corrientes a precios básicos

(millones de euros)

Años	Producción de la Rama agraria	Producción vegetal	Producción animal	Producción de servicios agrarios	Actividades Secundarias No Agrarias No Separables
2001	38.507,9	22.346,5	14.596,1	452,2	1.113,1
2002	39.066,4	24.054,4	13.306,9	489,7	1.215,4
2003	42.155,5	27.126,0	13.547,8	454,5	1.027,2
2004	41.623,6	26.667,1	13.415,0	458,7	1.082,8
2005	39.599,2	24.100,4	13.967,6	416,1	1.115,1
2006	37.175,9	21.682,6	13.800,0	545,2	1.148,1
2007	42.489,7	26.148,4	14.777,0	390,7	1.173,6
2008	41.589,3	25.756,5	14.161,6	439,0	1.232,2
2009	37.945,8	22.510,0	13.911,4	367,9	1.156,5
2010 (A)	39.963,0	24.781,5	13.616,7	397,4	1.167,4
2011 (E)	41.176,8	24.344,0	15.221,7	410,4	1.200,7

(A) Avance

(E) Estimación

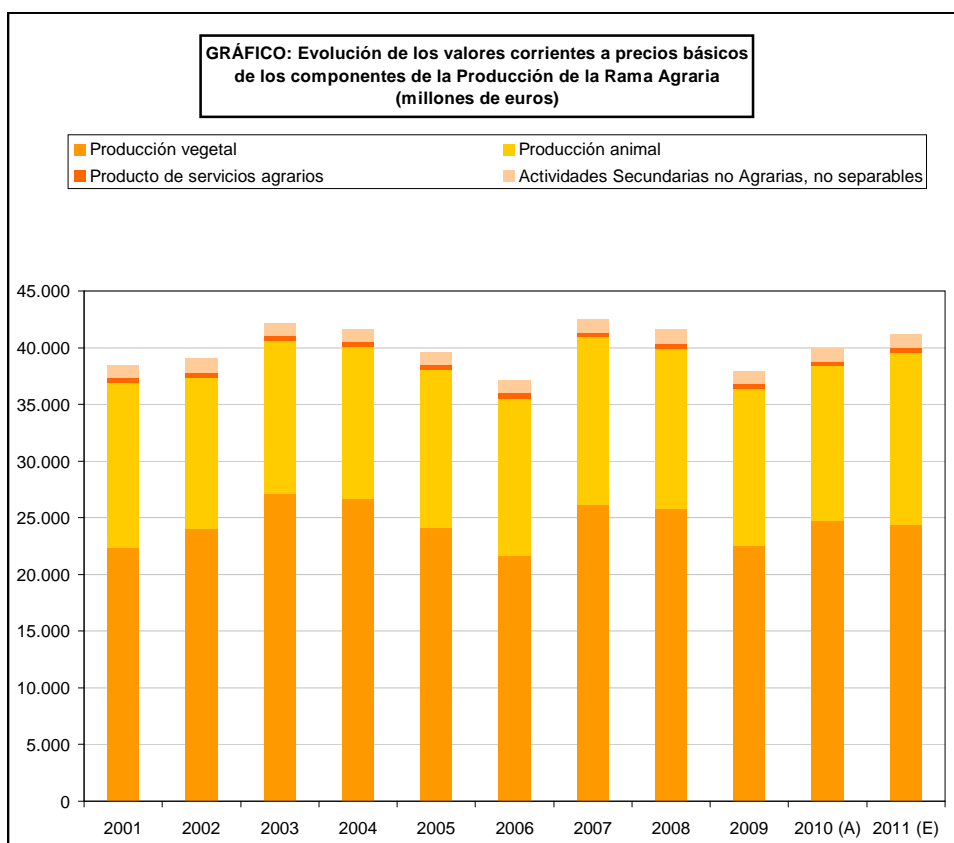

INDICADORES ECONÓMICOS DEL MEDIO RURAL - MACROMAGNITUDES AGRARIAS

17.2.1.2. Componentes de la Producción de la Rama Agraria Estructura en porcentaje

Años	Producción de la Rama agraria	Producción vegetal	Producción animal	Producción de servicios agrarios	Actividades Secundarias No Agrarias No Separables
2001	100,0	58,0	37,9	1,2	2,9
2002	100,0	61,6	34,1	1,3	3,1
2003	100,0	64,3	32,1	1,1	2,4
2004	100,0	64,1	32,2	1,1	2,6
2005	100,0	60,9	35,3	1,1	2,8
2006	100,0	58,3	37,1	1,5	3,1
2007	100,0	61,5	34,8	0,9	2,8
2008	100,0	61,9	34,1	1,1	3,0
2009	100,0	59,3	36,7	1,0	3,0
2010 (A)	100,0	62,0	34,1	1,0	2,9
2011 (E)	100,0	59,1	37,0	1,0	2,9

(A) Avance

(E) Estimación

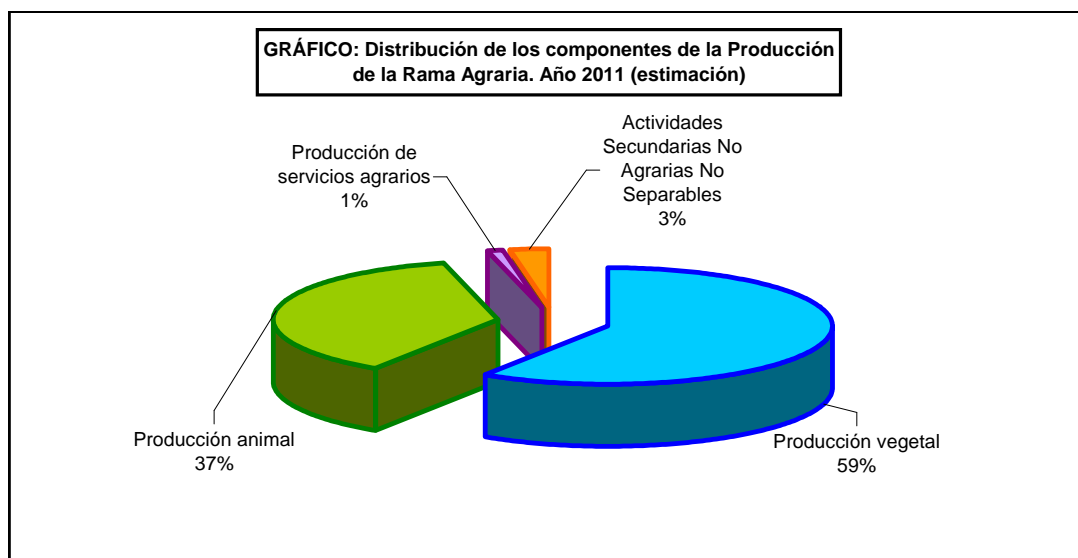

INDICADORES ECONÓMICOS DEL MEDIO RURAL - MACROMAGNITUDES AGRARIAS

17.2.1.3. Componentes de la Producción de la Rama Agraria Valores constantes de 2000 a precios básicos (millones de euros)

Años	Producción de la Rama agraria	Producción vegetal	Producción animal	Producción de servicios agrarios	Actividades Secundarias No Agrarias No Separables
2000	36.282,1	22.463,7	12.355,1	454,9	1.008,4
2001	36.771,6	22.113,1	13.216,9	436,9	1.004,7
2002	38.104,3	23.300,9	13.343,0	457,1	1.003,3
2003	39.006,6	24.139,9	13.465,1	413,3	988,2
2004	39.518,7	25.295,5	12.808,5	404,7	1.010,0
2005	34.472,2	20.299,6	12.810,0	354,2	1.008,3
2006	35.185,9	21.026,7	12.798,8	352,0	1.008,4
2007	38.115,6	22.693,4	14.021,5	349,2	1.051,5
2008	37.345,5	23.322,7	12.663,4	359,2	1.000,2
2009	36.546,3	22.241,2	12.972,1	307,9	1.025,1

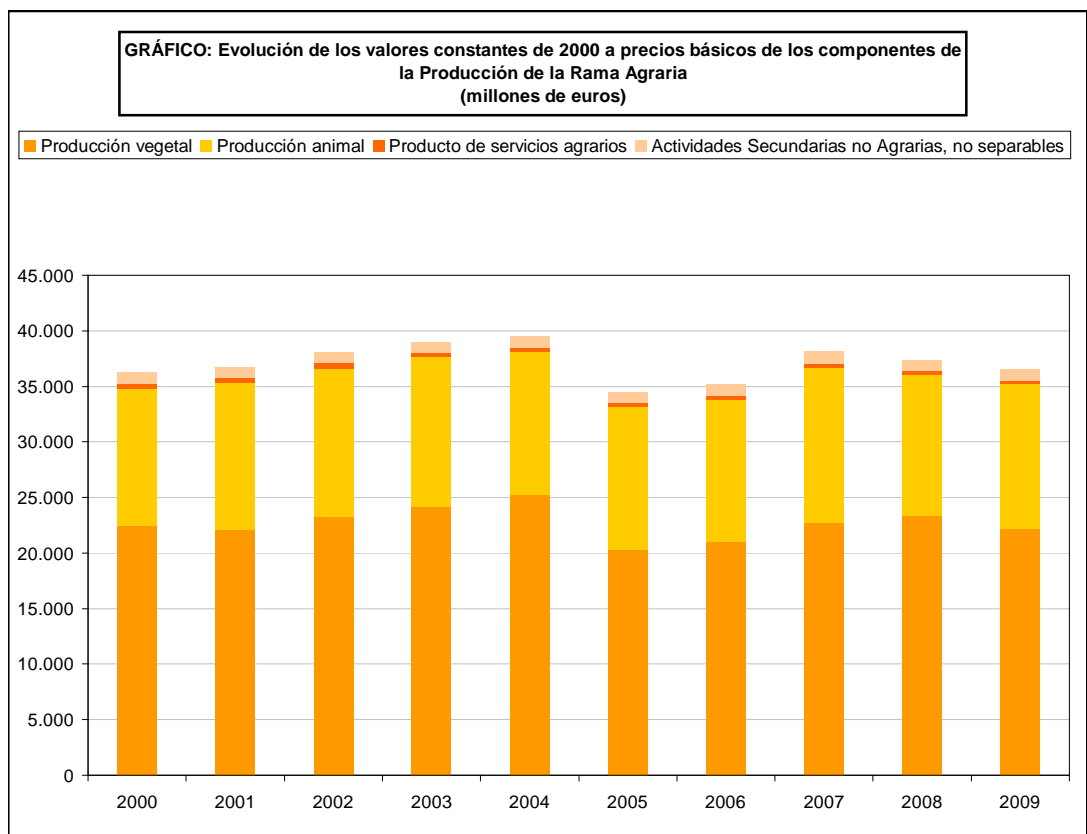

INDICADORES ECONÓMICOS DEL MEDIO RURAL - MACROMAGNITUDES AGRARIAS

17.2.2.1. Consumos intermedios de la Rama Agraria Valores Corrientes a Precios Básicos (millones de Euros)

Años	Total consumos intermedios*	Semillas y plantones	Energía; lubricantes	Abonos	Productos fitosanitarios	Gastos veterinarios	Pienso	Mantenimiento de material	Mantenimiento de edificios	Servicios agrícolas	Servicios de intermediación financiera (SIFIM)*	Otros bienes y servicios
2001	13.813,0	899,7	1.143,2	1.169,5	876,8	485,1	6.085,2	1.062,1	322,3	517,2	327,0	924,9
2002	14.623,3	958,3	1.109,1	1.109,2	959,0	488,4	6.647,9	1.107,4	347,6	579,1	361,9	955,4
2003	14.846,8	895,7	1.145,5	1.220,0	858,8	503,3	6.796,5	1.158,1	359,9	550,6	370,6	987,8
2004	15.091,7	928,1	1.242,7	1.203,5	860,4	515,9	6.857,1	1.164,7	374,0	559,2	355,8	1.030,3
2005	15.062,2	910,6	1.466,7	1.132,9	716,2	526,3	6.693,2	1.175,7	399,7	544,5	377,7	1.118,7
2006	15.598,3	956,3	1.554,0	1.180,2	696,2	534,5	6.950,8	1.246,1	472,7	545,1	322,3	1.140,1
2007	17.320,3	863,6	1.398,1	1.425,6	693,6	568,0	8.496,2	1.317,2	473,9	390,7	295,8	1.397,6
2008	18.741,8	807,2	1.621,5	1.595,1	760,2	564,9	9.220,9	1.402,0	474,9	439,0	421,0	1.435,1
2009	16.992,3	768,2	1.320,6	1.193,0	682,8	575,8	8.388,1	1.432,6	481,2	368,0	469,0	1.313,0
2010 (A)	17.856,9	714,4	1.547,5	1.422,1	720,9	583,9	8.754,3	1.435,2	493,2	397,4	386,0	1.402,0
2011 (E)	20.023,1	776,7	1.825,7	1.720,7	712,9	600,9	10.196,5	1.442,2	511,6	410,4	363,8	1.461,7

* Los resultados publicados en el periodo 2000-2006 se modifican por la inclusión de la partida Servicios Intermediación Financiera (SIFIM) en los consumos intermedios

(A) Avance

(E) Estimación

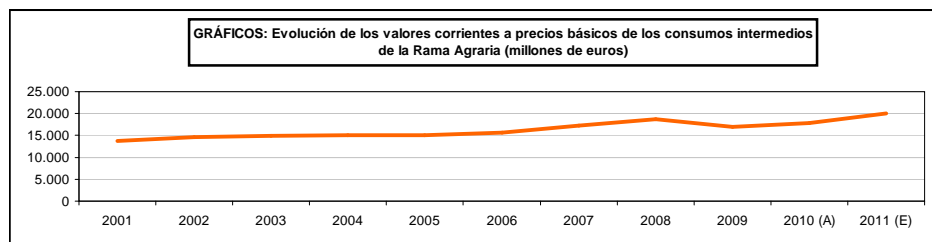

INDICADORES ECONÓMICOS DEL MEDIO RURAL - MACROMAGNITUDES AGRARIAS

17.2.2.2. Consumos intermedios de la Rama Agraria
Estructura en porcentaje

Años	Total consumos intermedios*	Semillas y plantones	Energía; lubricantes	Abonos	Productos fitosanitarios	Gastos veterinarios	Piensos	Mantenimiento de material	Mantenimiento de edificios	Servicios agrícolas	Servicios de intermediación financiera (SIFIM)*	Otros bienes y servicios
2001	100,0	6,5	8,3	8,5	6,3	3,5	44,1	7,7	2,3	3,7	2,4	6,7
2002	100,0	6,6	7,6	7,6	6,6	3,3	45,5	7,6	2,4	4,0	2,5	6,5
2003	100,0	6,0	7,7	8,2	5,8	3,4	45,8	7,8	2,4	3,7	2,5	6,7
2004	100,0	6,1	8,2	8,0	5,7	3,4	45,4	7,7	2,5	3,7	2,4	6,8
2005	100,0	6,0	9,7	7,5	4,8	3,5	44,4	7,8	2,7	3,6	2,5	7,4
2006	100,0	6,1	10,0	7,6	4,5	3,4	44,6	8,0	3,0	3,5	2,1	7,3
2007	100,0	5,0	8,1	8,2	4,0	3,3	49,1	7,6	2,7	2,3	1,7	8,1
2008	100,0	4,3	8,7	8,5	4,1	3,0	49,2	7,5	2,5	2,3	2,2	7,7
2009	100,0	4,5	7,8	7,0	4,0	3,4	49,4	8,4	2,8	2,2	2,8	7,7
2010 (A)	100,0	4,0	8,7	8,0	4,0	3,3	49,0	8,0	2,8	2,2	2,2	7,9
2011 (E)	100,0	3,9	9,1	8,6	3,6	3,0	50,9	7,2	2,6	2,0	1,8	7,3

* Los resultados publicados en el periodo 2000-2006 se modifican por la inclusión de la partida Servicios Intermediación Financiera (SIFIM) en los consumos intermedios
(A) Avance
(E) Estimación

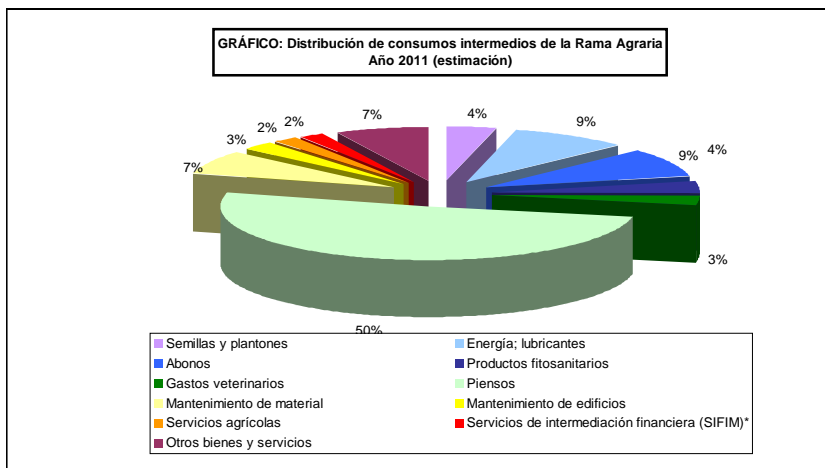

INDICADORES ECONÓMICOS DEL MEDIO RURAL - MACROMAGNITUDES AGRARIAS

17.2.2.3. Consumos intermedios de la Rama Agraria Valores constantes de 2000 a precios básicos (millones de euros)

Años	Total consumos intermedios*	Semillas y plantones	Energía; lubricantes	Abonos	Productos fitosanitarios	Gastos veterinarios	Piensos	Mantenimiento de material	Mantenimiento de edificios	Servicios agrícolas	Servicios de intermediación financiera (SIFIM)*	Otros bienes y servicios
2001	13.453,1	899,4	1.168,9	1.080,8	857,2	482,3	5.879,4	1.033,0	308,7	480,8	352,8	909,8
2002	14.231,1	984,2	1.187,6	1.039,2	885,5	484,3	6.437,4	1.053,5	316,5	501,4	418,6	922,9
2003	14.172,9	913,8	1.182,1	1.138,2	785,4	496,7	6.436,2	1.063,6	321,3	456,1	458,9	920,7
2004	14.109,0	983,3	1.183,2	1.079,0	780,3	494,7	6.377,3	1.037,1	322,9	451,0	472,6	927,8
2005	13.826,4	989,7	1.174,4	939,9	642,0	487,8	6.339,4	1.038,3	327,7	403,4	542,0	941,8
2006	13.712,1	983,1	1.158,2	932,1	617,9	476,3	6.620,9	1.036,8	330,6	398,1	246,0	912,1
2007	14.024,9	819,7	1.104,1	1.036,4	603,7	490,6	7.116,7	1.063,9	331,4	349,2	226,5	882,7
2008	13.501,9	742,5	1.081,5	769,1	605,4	469,3	6.902,7	1.067,5	332,2	359,2	307,5	865,0
2009	13.446,9	730,1	1.075,4	675,8	526,0	465,8	7.072,3	1.044,4	332,5	307,9	333,1	883,6

* Los resultados publicados en el periodo 2000-2006 se modifican por la inclusión de la partida Servicios Intermediación Financiera (SIFIM) en los consumos intermedios

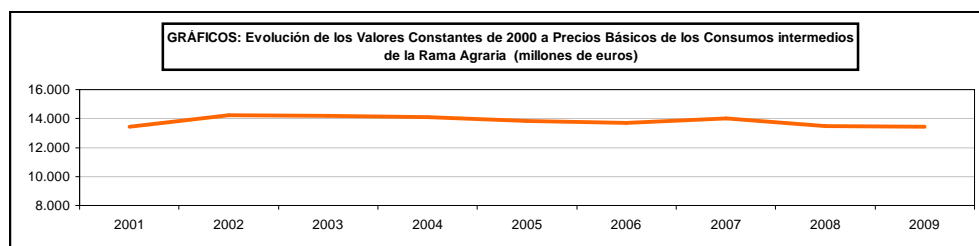

INDICADORES ECONÓMICOS DEL MEDIO RURAL - MACROMAGNITUDES AGRARIAS

17.2.3. Renta de la Agricultura Valores corrientes a precios básicos (millones de euros)

Años	Producción Rama agraria	Consumos intermedios*	Valor añadido bruto*	Amortizaciones	Otras subvenciones	Otros impuestos	Renta agraria*
2001	38.507,9	13.813,0	24.694,9	3.140,5	2.363,8	142,7	23.775,5
2002	39.066,4	14.623,3	24.443,1	3.264,5	2.343,6	147,8	23.374,4
2003	42.155,5	14.846,8	27.308,6	3.358,6	2.529,8	155,9	26.323,9
2004	41.623,6	15.091,7	26.531,9	3.511,2	2.567,9	165,8	25.422,8
2005	39.599,2	15.062,2	24.537,1	3.650,0	2.358,1	171,4	23.074,0
2006	37.175,9	15.598,3	21.577,6	3.764,9	5.230,3	179,5	22.863,5
2007	42.489,7	17.320,3	25.169,4	4.634,4	5.808,5	193,6	26.149,9
2008	41.589,3	18.741,8	22.847,5	4.820,0	5.223,8	219,7	23.031,6
2009	37.945,8	16.992,3	20.953,5	4.794,1	5.189,3	247,7	21.101,0
2010 (A)	39.963,0	17.856,9	22.106,1	4.854,3	5.959,3	255,9	22.955,2
2011 (E)	41.176,8	20.023,1	21.153,7	4.919,3	5.974,6	277,4	21.931,6

* Los resultados publicados en el periodo 2000-2006 se modifican por la inclusión de la partida Servicios Intermediación Financiera (SIFIM) en los consumos intermedios
(A) Avance
(E) Estimación

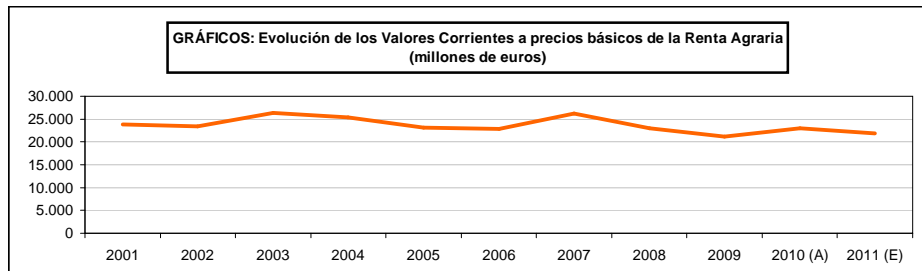

INDICADORES ECONÓMICOS DEL MEDIO RURAL - MACROMAGNITUDES AGRARIAS

17.2.4.1. Cuenta de Producción de la Agricultura
Valores corrientes a precios básicos
(millones de euros)

	2001	2002	2003	2004	2005	2006	2007	2008	2009	2010 (A)	2011 (E)
A. PRODUCCION RAMA AGRARIA	38.507,8	39.066,4	42.155,5	41.623,6	39.599,2	37.175,9	42.489,7	41.589,3	37.945,8	39.963,0	41.176,8
PRODUCCION VEGETAL	22.346,5	24.054,4	27.128,0	26.867,1	24.100,4	21.892,6	26.148,4	25.796,5	22.510,0	24.781,5	24.344,0
1 Cereales	3.786,1	4.093,4	4.190,6	4.652,8	3.101,1	2.906,7	5.322,2	4.234,7	2.832,5	3.662,3	4.306,6
2 Plantas Industriales ⁽¹⁾	1.535,5	1.630,3	1.382,5	1.599,5	1.236,5	818,2	892,7	875,1	847,9	910,2	1.101,0
3 Plantas Forrajeras	618,6	577,9	571,2	674,6	620,0	555,4	678,5	742,9	1.920,1	2.161,7	2.499,4
4 Hortalizas ⁽²⁾	6.567,3	7.106,9	9.270,6	7.983,2	8.425,3	6.803,7	8.075,2	8.088,1	7.493,9	8.138,1	6.669,1
5 Patata	584,6	490,0	566,3	584,8	414,3	677,1	612,7	488,9	404,9	589,4	504,8
6 Frutas ⁽³⁾	5.678,4	5.544,4	6.728,4	5.974,5	5.915,5	6.385,4	6.699,5	7.025,2	6.568,2	6.541,8	6.442,4
7 Vino y mosto	871,5	1.094,6	1.364,4	1.180,6	853,3	957,5	1.155,8	1.020,1	814,5	814,5	949,8
8 Aceite de oliva	1.961,2	2.801,6	2.160,3	3.176,1	2.844,9	1.836,2	1.837,4	2.180,1	1.518,4	1.852,3	1.749,3
9 Otros	723,3	715,3	891,6	840,9	699,5	740,4	874,4	1.101,4	109,6	111,2	121,6
PRODUCCION ANIMAL	14.596,1	13.306,9	13.547,8	13.415,0	13.967,6	13.800,0	14.777,0	14.161,6	13.911,4	13.616,7	15.221,7
Carne y Ganado	11.149,5	9.907,9	10.103,5	9.781,8	10.191,1	10.462,5	10.891,0	10.071,7	10.132,1	9.998,0	11.364,7
1 Bovino	2.161,2	2.428,9	2.513,8	2.339,2	2.351,6	2.402,1	2.735,1	2.196,2	2.269,0	2.181,0	2.378,7
2 Porcino	4.963,4	3.971,6	3.884,6	4.055,5	4.291,2	4.780,0	4.571,6	4.663,3	4.641,9	4.792,8	5.308,3
3 Equino	78,2	77,3	80,0	85,5	83,9	67,6	83,1	78,6	60,1	65,5	112,0
4 Ovíno y Caprino	1.743,4	1.816,2	1.777,8	1.687,9	1.798,4	1.454,6	1.470,2	1.036,0	1.065,8	851,0	979,8
5 Aves	1.800,2	1.311,9	1.476,5	1.387,7	1.443,0	1.529,2	1.833,4	1.901,1	1.898,9	1.910,3	2.358,0
6 Otros	403,1	302,0	370,8	226,0	229,0	229,0	197,6	196,5	196,4	197,4	227,9
Productos Animales	3.446,6	3.399,0	3.444,3	3.633,2	3.776,6	3.337,5	3.886,0	4.089,9	3.779,3	3.618,7	3.857,0
1 Leche	2.474,1	2.381,5	2.393,9	2.572,8	2.940,0	2.418,4	2.779,0	3.004,6	2.482,0	2.490,8	2.646,7
2 Huevos	800,0	815,4	932,4	952,6	750,3	823,9	1.012,9	990,2	1.109,5	928,0	980,6
3 Otros	172,5	202,1	118,0	107,8	86,2	95,2	94,1	95,1	187,8	199,9	229,7
PRODUCCION DE SERVICIOS	452,2	489,7	454,5	458,7	416,1	545,2	390,7	439,0	367,9	397,4	410,4
ACTIVIDADES SECUNDARIAS NO AGRARIAS NO SEPARABLES	1.113,1	1.215,4	1.027,2	1.082,8	1.115,1	1.148,1	1.173,6	1.232,2	1.156,5	1.167,4	1.200,7
B. CONSUMOS INTERMEDIOS*	13.813,0	14.623,3	14.846,8	15.091,7	15.062,2	15.598,3	17.320,3	18.741,8	16.992,3	17.856,9	20.023,1
1 Semillas y Plantones	899,7	958,3	895,7	928,1	910,6	956,3	863,6	807,2	768,2	714,4	776,7
2 Energía y Lubricantes	1.143,2	1.109,1	1.145,5	1.242,7	1.466,7	1.554,0	1.398,1	1.621,5	1.320,6	1.547,5	1.825,7
3 Fertilizantes y Enmiendas	1.169,5	1.109,2	1.220,0	1.203,5	1.132,9	1.190,2	1.425,6	1.595,1	1.193,0	1.422,1	1.720,7
4 Productos Fitosanitarios	876,8	959,0	858,8	860,4	716,2	696,2	693,6	760,2	682,8	720,9	712,9
5 Gastos Veterinarios	485,1	488,4	503,3	515,9	526,3	534,5	568,0	564,9	575,8	583,9	600,9
6 Piensos	6.085,2	6.647,9	6.796,5	6.857,1	6.693,2	6.950,8	8.496,2	9.220,9	8.388,1	8.754,3	10.196,5
7 Mantenimiento de material	1.062,1	1.107,4	1.158,1	1.164,7	1.175,7	1.246,1	1.317,2	1.402,0	1.432,6	1.435,2	1.442,2
8 Mantenimiento de edificios	322,3	347,6	359,9	374,0	399,7	472,7	473,9	474,9	481,2	493,2	511,6
9 Servicios Agrícolas	517,2	579,1	550,6	559,2	544,5	545,1	390,7	439,0	368,0	397,4	410,4
10 Servicios Intermediación Financiera(SIFIM)	327,0	361,9	370,6	355,8	377,7	322,3	295,8	421,0	469,0	386,0	363,8
11 Otros Bienes y Servicios	924,9	955,4	987,8	1.030,3	1.118,7	1.140,1	1.397,6	1.435,1	1.313,0	1.402,0	1.461,7
C=(A-B) VALOR ANADIDIDO BRUTO*	24.694,9	24.443,1	27.308,6	26.531,9	24.537,1	21.577,6	25.169,4	22.847,5	20.953,5	22.106,1	21.153,7
D. AMORTIZACIONES	3.140,5	3.264,5	3.358,6	3.511,2	3.850,0	3.764,9	4.634,4	4.820,0	4.794,1	4.854,3	4.919,3
E. OTRAS SUBVENCIONES	2.363,8	2.343,6	2.529,8	2.967,9	2.356,1	5.230,3	5.809,5	5.223,8	5.189,3	5.959,3	5.974,6
F. OTROS IMPUESTOS	142,7	147,8	155,9	165,8	171,4	179,5	193,6	219,7	247,7	255,9	277,4
G = (C-D+E-F) RENTA AGRARIA*	23.775,5	23.374,4	26.323,9	25.422,8	23.074,0	22.863,5	26.149,9	23.031,6	21.101,0	22.955,2	21.931,6

(A) Avance

(E) Estimación

⁽¹⁾ Incluye: Remolacha, tabaco, algodón, girasol y otras. También se incluyen las leguminosas grano

⁽²⁾ Incluye: Flores y plantas de vivero

⁽³⁾ Incluye: Frutas frescas, cítricos, frutas tropicales, uvas y aceitunas

* Los resultados publicados en el periodo 2000-2006 se modifican por la inclusión de la partida Servicios Intermediación Financiera (SIFIM) en los consumos intermedios

INDICADORES ECONÓMICOS DEL MEDIO RURAL - MACROMAGNITUDES AGRARIAS

17.2.4.2. Cuenta de Producción de la Agricultura

Valores constantes de 2000 a precios básicos

(millones de euros)

	2001	2002	2003	2004	2005	2006	2007	2008	2009
A. PRODUCCIÓN RAMA AGRARIA	36.771,6	38.104,3	39.006,6	39.518,7	34.472,2	35.185,9	38.115,6	37.345,5	36.546,3
PRODUCCIÓN VEGETAL	22.113,1	23.300,9	24.139,9	25.295,5	20.299,6	21.026,7	22.693,4	23.322,7	22.241,2
1 Cereales	3.302,7	3.914,5	3.811,5	4.421,2	2.515,7	3.392,8	4.206,2	4.113,1	3.204,4
2 Plantas Industriales ⁽¹⁾	1.410,2	1.462,2	1.373,9	1.521,0	1.189,8	1.075,4	1.021,1	969,1	1.060,9
3 Plantas Forrajeras	632,8	570,2	580,8	595,0	530,9	576,9	615,4	547,8	1.319,4
4 Hortalizas ⁽²⁾	6.576,6	6.175,9	7.629,8	7.031,7	6.318,5	5.885,7	6.468,4	6.589,0	6.401,1
5 Patata	472,3	507,7	443,8	436,6	403,8	418,8	412,9	355,4	447,6
6 Frutas ⁽³⁾	5.374,4	5.169,4	5.961,2	5.330,3	5.078,3	5.661,8	5.081,3	5.100,5	5.631,6
7 Vino y mosto	1.121,7	1.325,0	1.624,7	1.624,8	1.314,2	1.465,7	1.417,8	1.362,3	1.224,1
8 Aceite de oliva	2.438,2	3.526,0	2.074,8	3.592,5	2.492,7	2.034,4	2.838,7	3.389,5	2.798,5
9 Otros	784,2	649,9	639,3	742,3	455,7	515,2	631,6	896,0	153,6
PRODUCCIÓN ANIMAL	13.216,9	13.343,0	13.465,1	12.808,5	12.810,0	12.798,8	14.021,5	12.663,4	12.972,1
Carne y Ganado	9.986,9	10.006,2	10.237,7	9.545,2	9.611,1	9.613,7	10.851,6	9.494,5	9.647,3
1 Bovino	2.366,7	2.432,5	2.475,4	2.305,4	2.218,4	2.098,9	2.894,8	2.017,1	2.628,8
2 Porcino	3.991,9	4.005,7	4.195,2	4.044,2	4.157,7	4.299,4	4.537,1	4.534,8	4.360,4
3 Equino	72,2	70,8	70,3	73,7	70,1	67,7	64,1	61,5	47,9
4 Ovino y Caprino	1.567,4	1.604,4	1.622,4	1.477,5	1.531,9	1.532,6	1.652,6	1.088,3	996,7
5 Aves	1.639,2	1.525,1	1.529,7	1.421,5	1.415,1	1.391,7	1.472,3	1.604,4	1.424,4
6 Otros	349,5	367,7	344,7	222,9	217,9	223,4	230,7	188,4	189,1
Productos Animales	3.230,0	3.336,8	3.227,3	3.263,2	3.198,8	3.185,1	3.169,9	3.168,9	3.324,8
1 Leche	2.250,2	2.290,9	2.304,0	2.276,2	2.242,5	2.223,1	2.207,6	2.227,1	2.258,8
2 Huevos	807,2	865,1	838,3	908,7	888,7	887,3	885,5	872,0	890,2
3 Otros	172,7	180,8	85,0	78,3	67,6	74,7	76,8	69,8	175,8
PRODUCCIÓN DE SERVICIOS SEPARABLES	436,9	457,1	413,3	404,7	354,2	352,0	349,2	359,2	307,9
B. CONSUMOS INTERMEDIOS*	13.453,1	14.231,1	14.172,9	14.109,0	13.826,4	13.712,1	14.024,9	13.501,9	13.446,9
1 Semillas y Plantones	899,4	984,2	913,8	983,3	989,7	983,1	819,7	742,5	730,1
2 Energía y Lubricantes	1.168,9	1.187,6	1.182,1	1.183,2	1.174,4	1.158,2	1.104,1	1.081,5	1.075,4
3 Fertilizantes y Enmiendas	1.080,8	1.039,2	1.138,2	1.079,0	939,9	932,1	1.036,4	769,1	675,8
4 Productos Fitosanitarios	857,2	885,5	785,4	780,3	642,0	617,9	603,7	605,4	526,0
5 Gastos Veterinarios	482,3	484,3	496,7	494,7	487,8	476,3	490,6	469,3	465,8
6 Piensos	5.879,4	6.437,4	6.436,2	6.377,3	6.339,4	6.620,9	7.116,7	6.902,7	7.072,3
7 Mantenimiento de material	1.033,0	1.053,5	1.063,6	1.037,1	1.038,3	1.036,8	1.063,9	1.067,5	1.044,4
8 Mantenimiento de edificios	308,7	316,5	321,3	322,9	327,7	330,6	331,4	332,2	332,5
9 Servicios Agrícolas	480,8	501,4	456,1	451,0	403,4	398,1	349,2	359,2	307,9
10 Servicios Intermediación Financiera (SIFIM)	352,8	418,6	458,9	472,6	542,0	246,0	226,5	307,5	333,1
11 Otros Bienes y Servicios	909,8	922,9	920,7	927,8	941,8	912,1	882,7	865,0	883,6
C=(A-B) VALOR ANADIDO BRUTO*	23.318,4	23.873,1	24.833,7	25.409,6	20.645,8	21.473,8	24.090,7	23.843,6	23.099,4
D. AMORTIZACIONES	2.832,1	2.884,1	2.889,0	2.951,7	2.982,4	3.043,9	3.083,3	3.124,1	3.060,2
G = (C-D) VALOR ANADIDO NETO*	20.486,4	20.989,0	21.944,7	22.457,9	17.663,4	18.429,9	21.007,4	20.719,5	20.039,2

⁽¹⁾ Incluye: Remolacha, Tabaco, Algodón, Girasol y otras. También se incluyen las leguminosas grano

⁽²⁾ Incluye: Flores y plantas de vivero

⁽³⁾ Incluye: Frutas frescas, Cítricos, Frutas tropicales, Uvas y Aceitunas

* Los resultados publicados en el periodo 2000-2006 se modifican por la inclusión de la partida Servicios Intermediación Financiera (SIFIM) en los consumos intermedios

INDICADORES ECONÓMICOS DEL MEDIO RURAL - MACROMAGNITUDES AGRARIAS

17.2.5. Cuenta de Explotación de la Agricultura Valores corrientes a precios básicos (millones de euros)

Años	Valor Añadido Bruto*	Amortizaciones	*Valor Añadido Neto	Remuneración de asalariados	Otras subvenciones	Otros impuestos	Renta Agraria*	Excedente Neto de Explotación*
2001	24.694,9	3.140,5	21.554,4	3.187,1	2.363,8	142,7	23.775,5	20.588,4
2002	24.443,1	3.264,5	21.178,6	3.142,9	2.343,6	147,8	23.374,4	20.231,5
2003	27.308,6	3.358,6	23.950,0	3.344,3	2.529,8	155,9	26.323,9	22.979,6
2004	26.531,9	3.511,2	23.020,7	3.455,6	2.567,9	165,8	25.422,8	21.967,2
2005	24.537,1	3.650,0	20.887,1	3.520,8	2.358,1	171,4	23.074,0	19.553,1
2006	21.577,6	3.764,9	17.812,7	3.576,0	5.230,3	179,5	22.863,5	19.287,5
2007	25.169,4	4.634,4	20.535,0	3.816,6	5.808,5	193,6	26.149,9	22.333,3
2008	22.847,5	4.820,0	18.027,5	3.493,5	5.223,8	219,7	23.031,6	19.538,1
2009	20.953,5	4.794,1	16.159,4	3.477,0	5.189,3	247,7	21.101,0	17.624,0
2010 (A)	22.106,1	4.854,3	17.251,8	3.924,4	5.959,3	255,9	22.955,2	19.030,8
2011 (E)	21.153,7	4.919,3	16.234,4	3.815,9	5.974,6	277,4	21.931,6	18.115,7

* Los resultados publicados en el periodo 2000-2006 se modifican por la inclusión de la partida Servicios Intermediación Financiera (SIFIM) en los consumos intermedios

(A) Avance

(E) Estimación

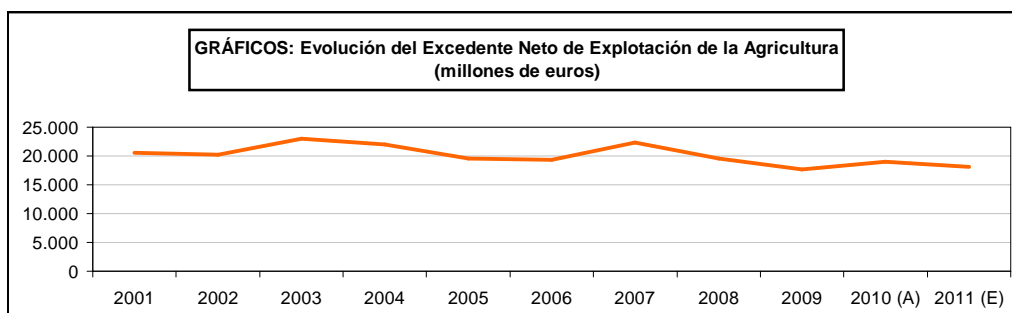

INDICADORES ECONÓMICOS DEL MEDIO RURAL - MACROMAGNITUDES AGRARIAS

17.2.6. Cuenta de Renta Empresarial de la Agricultura Valores corrientes a precios básicos (millones de euros)

Años	Excedente Neto de Explotación*	Alquileres y cánones de arrendamiento	Intereses pagados	Intereses recibidos	Renta empresarial*
2001	20.588,4	803,9	1.220,8	S/d	18.563,7
2002	20.231,4	798,6	1.201,7	S/d	18.231,1
2003	22.979,6	871,4	1.041,2	S/d	21.067,0
2004	21.967,3	908,7	1.043,8	S/d	20.014,8
2005	19.553,0	1.226,4	1.135,3	S/d	17.191,3
2006	19.287,5	1.263,9	1.431,7	S/d	16.591,9
2007	22.333,3	1.294,3	1.313,8	S/d	16.192,8
2008	19.538,1	1.294,4	1.365,9	S/d	16.192,8
2009	17.624,0	1.229,9	825,3	S/d	16.192,8
2010 (A)	19.030,8	1.241,2	671,9	S/d	16.192,8
2011 (E)	18.115,7	1.207,2	715,7	S/d	16.192,8

* Los resultados publicados en el periodo 2000-2006 se modifican por la inclusión de la partida Servicios Intermediación Financiera (SIFIM) en los consumos intermedios

(A) Avance

(E) Estimación

S/d: Sin dato

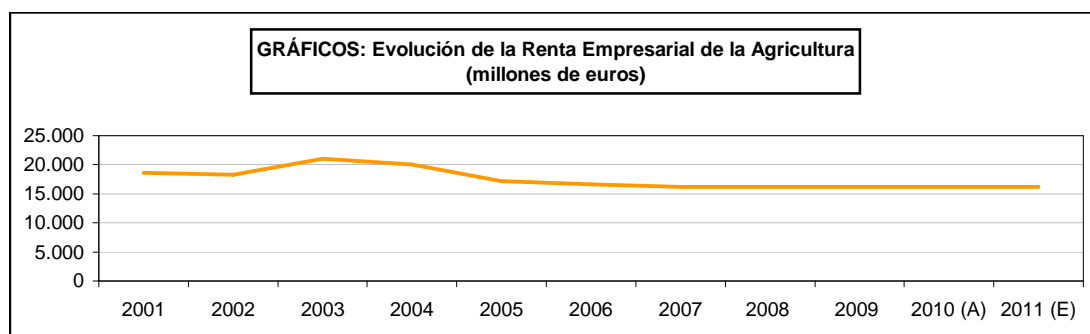

INDICADORES ECONÓMICOS DEL MEDIO RURAL - MACROMAGNITUDES AGRARIAS

17.2.7.1. Cuenta de Capital de la Agricultura
Valores corrientes a precios básicos
(millones de euros)

	2000	2001	2002	2003	2004	2005	2006	2007	2008	2009	2010 (A)
A. FBCF EN PRODUCTOS AGRARIOS	446,24	568,31	689,27	805,76	238,49	486,63	70,03	1.373,46	1.312,59	1.467,04	1.310,02
FBCF en Plantaciones	474,97	589,52	697,55	823,17	373,38	555,01	220,93	746,92	1.168,89	1.038,06	1.027,76
FBCF en Animales	-28,73	-21,21	-8,28	-17,41	-134,90	-68,37	-150,90	626,53	143,69	428,98	282,26
B. FBCF EN PRODUCTOS NO AGRARIOS	2.497,71	2.473,76	2.657,54	2.775,57	3.093,61	2.889,33	3.600,07	3.716,69	4.045,24	3.921,04	3.656,08
FBCF en Material	1.314,04	1.378,92	1.514,21	1.597,56	1.876,43	1.597,74	2.068,71	1.909,58	2.142,85	2.278,36	2.110,69
FBCF en Maquinaria y otros bienes de Equipo	774,84	875,43	979,93	972,00	1.220,55	1.049,98	1.500,35	1.256,90	1.485,57	1.793,80	1.620,30
FBCF en Material de Transporte	539,21	503,48	534,28	625,57	655,87	547,76	569,36	652,68	657,27	484,56	490,40
FBCF en Edificios	856,98	924,59	996,99	1.036,95	1.075,89	1.148,83	1.360,26	1.363,42	1.366,45	1.384,09	1.418,95
FBCF en edificios de explotación (no residenciales)	856,98	924,59	996,99	1.036,95	1.075,89	1.148,83	1.360,26	1.363,42	1.366,45	1.384,09	1.418,95
FBCF en Otras obras excepto mejoras de tierras	-	-	-	-	-	-	-	-	-	-	-
Otra FBCF	326,69	170,25	146,34	141,06	141,29	142,76	170,10	443,69	535,95	258,60	126,44
FBCF en Activos Fijos Intangibles	-	-	-	-	-	-	-	-	-	-	-
Aumento del Valor de Activos Fijos no financieros no productivos	326,69	170,25	146,34	141,06	141,29	142,76	170,10	443,69	535,95	258,60	126,44
FBCF en mejora de tierras	326,69	170,25	146,34	141,06	141,29	142,76	170,10	443,69	535,95	258,60	126,44
Gastos ligados a transferencias de tierras y derechos	-	-	-	-	-	-	-	-	-	-	-
C. FORMACIÓN BRUTA DE CAPITAL FIJO (A+B)	2.943,96	3.042,08	3.346,81	3.581,33	3.332,09	3.375,96	3.670,10	5.090,14	5.357,83	5.388,08	4.966,10
D. FORMACIÓN NETA DE CAPITAL FIJO (C-E)	167,06	-98,39	82,25	222,72	-179,14	-274,03	-94,78	455,75	537,74	594,01	111,83
VARIACIÓN DE EXISTENCIAS	-60,89	43,01	-56,95	42,55	-185,12	3,43	15,87	145,14	-85,38	96,71	0,00
TRANSFERENCIAS DE CAPITAL	141,36	305,32	314,78	304,81	334,65	430,89	338,95	366,79	496,80	417,63	305,44
Ayudas a la inversión	124,53	287,18	306,38	298,41	298,45	279,76	283,39	308,22	110,87	120,52	69,27
Otras transferencias de capital	16,83	18,14	8,40	6,40	36,20	151,13	55,57	58,57	385,93	296,71	237,17
E. CONSUMO DE CAPITAL FIJO	2.776,89	3.140,46	3.264,56	3.358,61	3.511,24	3.649,99	3.764,88	4.634,40	4.820,08	4.794,06	4.854,27

FBCF: Formación Bruta de Capital Fijo
(A) Avance

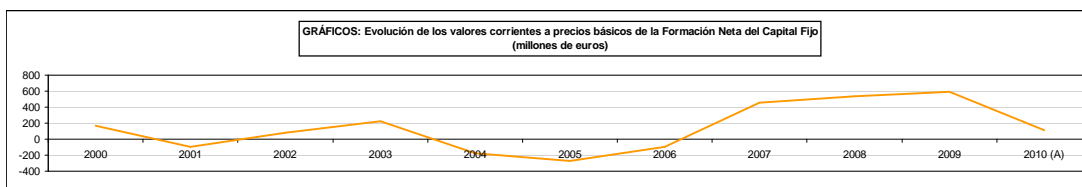
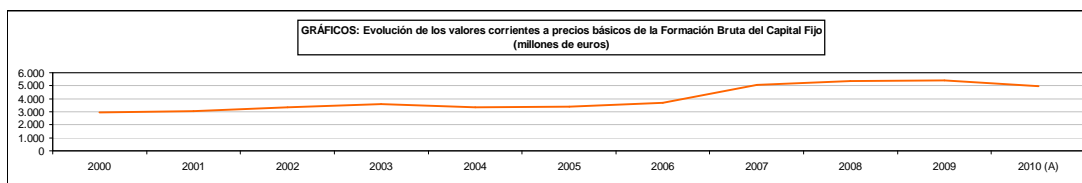

INDICADORES ECONÓMICOS DEL MEDIO RURAL - MACROMAGNITUDES AGRARIAS

17.2.7.2. Cuenta de Capital de la Agricultura
Valores constantes de 2000 a precios básicos
(millones de euros)

	2000	2001	2002	2003	2004	2005	2006	2007	2008	2009
A. FBCF EN PRODUCTOS AGRARIOS	446,24	395,92	-15,04	843,86	235,80	546,05	237,33	1.066,82	857,39	1.051,43
FBCF en Plantaciones	474,97	421,33	-1,76	867,38	389,77	624,10	404,89	396,83	693,04	608,70
FBCF en Animales	-28,73	-25,41	-13,28	-23,52	-153,97	-78,04	-167,56	670,99	164,35	442,73
B. FBCF EN PRODUCTOS NO AGRARIOS	2.497,71	2.212,22	2.264,02	2.267,37	2.345,03	2.182,12	2.287,70	2.329,72	2.342,34	1.891,12
FBCF en Material	1.314,04	1.166,30	1.226,86	1.229,17	1.309,75	1.139,75	1.203,13	1.158,78	1.230,39	1.120,49
FBCF en Maquinaria y otros bienes de Equipo	774,84	670,65	733,10	709,79	766,48	689,27	747,94	686,30	797,10	797,22
FBCF en Material de Transporte	539,21	495,65	493,77	519,37	543,27	450,49	455,20	472,48	433,29	323,27
FBCF en Edificios	856,98	888,09	910,64	924,30	928,92	942,87	951,29	834,09	715,36	580,24
FBCF en edificios de explotación (no residenciales)	856,98	888,09	910,64	924,30	928,92	942,87	951,29	834,09	715,36	580,24
FBCF en Otras obras excepto mejoras de tierras	0,00	0,00	0,00	0,00	0,00	0,00	0,00	-	-	-
Otra FBCF	326,69	157,84	126,52	113,90	106,35	99,50	133,28	336,86	396,60	190,40
FBCF en Activos Fijos Inmateriales	0,00	0,00	0,00	0,00	0,00	0,00	0,00	-	-	-
Aumento del Valor de Activos Fijos no financieros no productivos	326,69	157,84	126,52	113,90	106,35	99,50	133,28	336,86	396,60	190,40
FBCF en mejora de tierras	326,69	157,84	126,52	113,90	106,35	99,50	133,28	336,86	396,60	190,40
Gastos ligados a transferencias de tierras y derechos	0,00	0,00	0,00	0,00	0,00	0,00	0,00	-	-	-
C. FORMACIÓN BRUTA DE CAPITAL FIJO (A+B)	2.943,96	2.608,14	2.248,98	3.111,23	2.580,83	2.728,17	2.525,03	3.396,54	3.199,73	2.942,55
D. FORMACIÓN NETA DE CAPITAL FIJO (C-E)	167,06	-223,93	-635,14	222,23	-370,92	-264,19	-518,90	313,23	75,62	-117,66
VARIACIONES DE EXISTENCIAS	-60,89	23,39	-63,51	40,20	-218,62	-9,80	-12,84	147,40	-66,97	50,90
TRANSFERENCIAS DE CAPITAL	141,36	283,05	272,14	246,12	251,90	300,30	265,57	278,47	367,63	307,49
Ayudas a la inversión	124,53	266,23	264,87	240,95	224,65	194,98	222,04	234,01	82,04	89,03
Otras transferencias de capital	16,83	16,82	7,26	5,17	27,25	105,33	43,54	44,47	285,59	218,46
E. CONSUMO DE CAPITAL FIJO	2.776,89	2.832,07	2.884,12	2.889,00	2.951,74	2.992,36	3.043,93	3.083,31	3.124,10	3.060,21

FBCF: Formación Bruta de Capital Fijo

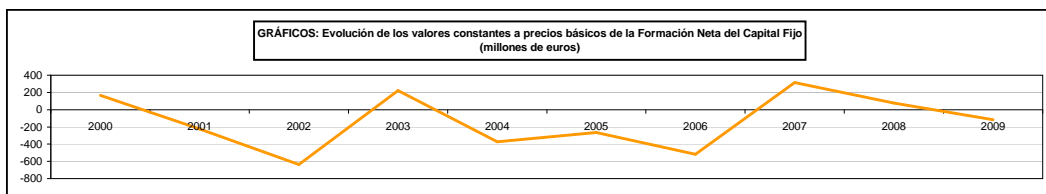
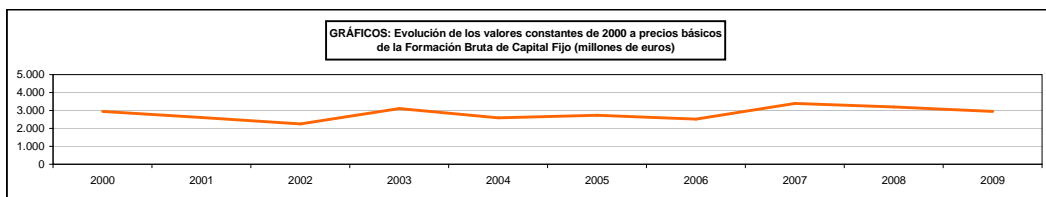

INDICADORES ECONÓMICOS DEL MEDIO RURAL - MACROMAGNITUDES AGRARIAS

17.2.8.1. Andalucía: Evolución de las Macromagnitudes Agrarias⁽¹⁾

Valores corrientes a precios básicos
(millones de euros)

	1995	1996	1997	1998	1999	2000
A. PRODUCCIÓN RAMA AGRARIA	6.342,71	7.105,31	8.563,63	8.898,87	8.695,03	9.423,01
PRODUCCIÓN VEGETAL	5.132,19	5.741,17	7.222,15	7.517,68	7.256,38	7.852,11
1 Cereales	307,77	676,27	621,69	594,91	433,33	628,25
2 Plantas Industriales ⁽¹⁾	547,10	712,86	649,45	717,12	585,62	675,66
3 Plantas Forrajeras	21,78	29,52	27,66	39,19	24,06	35,51
4 Hortalizas ⁽²⁾	1.484,68	1.988,22	2.259,49	2.542,89	2.261,20	3.081,77
5 Patata	149,60	92,54	77,91	114,95	118,03	121,43
6 Frutas ⁽³⁾	1.104,53	1.244,75	1.481,40	1.581,22	1.495,95	1.643,74
7 Vino y mosto	19,96	30,06	33,19	13,79	15,78	21,62
8 Aceite de oliva	1.449,75	896,84	1.953,13	1.795,42	1.875,16	1.257,47
9 Otros	47,03	70,11	118,23	118,19	447,25	386,65
PRODUCCIÓN ANIMAL	1.037,33	1.168,87	1.115,67	1.163,32	1.202,75	1.252,49
Carne y Ganado	720,66	880,49	814,74	865,79	899,87	924,38
1 Bovino	161,73	194,41	182,40	230,96	197,10	191,80
2 Porcino	250,89	294,41	305,63	327,92	342,33	364,67
3 Equino	19,71	19,84	21,53	21,41	17,31	23,99
4 Ovino y Caprino	169,08	223,69	165,07	147,54	212,98	189,42
5 Aves	116,88	138,77	127,41	121,05	119,48	143,28
6 Otros	2,36	9,38	12,71	16,91	10,68	11,22
Productos Animales	316,67	288,37	300,93	297,53	302,88	328,11
1 Leche	202,48	190,25	186,82	176,42	205,07	220,94
2 Huevos	83,68	77,79	89,03	90,34	73,88	91,00
3 Otros	30,51	20,33	25,08	30,77	23,93	16,17
PRODUCCIÓN DE SERVICIOS	66,85	72,50	93,40	103,10	109,21	157,98
ACTIVIDADES SECUNDARIAS NO AGRARIAS	106,34	122,78	132,41	114,77	126,69	160,44
B. CONSUMOS INTERMEDIOS	1.560,47	1.632,12	1.864,29	1.993,68	1.960,88	2.160,22
1 Semillas y Plantones	210,87	167,95	212,12	242,61	310,10	256,10
2 Energía y Lubricantes	126,77	146,37	149,95	155,00	158,78	216,25
3 Fertilizantes y Enmiendas	182,41	234,77	208,75	205,04	166,60	198,86
4 Productos Fitosanitarios	138,93	158,63	239,44	260,19	277,47	295,03
5 Gastos Veterinarios	36,37	43,86	49,45	56,03	51,39	50,03
6 Piensos	401,43	405,88	449,70	471,96	400,74	420,35
7 Mantenimiento de material	181,76	185,83	194,35	219,17	202,27	229,95
8 Mantenimiento de edificios	37,33	37,18	39,16	39,96	42,02	42,60
9 Servicios Agrícolas	71,02	74,55	101,77	117,49	112,86	161,60
10 Otros Bienes y Servicios	173,58	177,10	219,61	226,22	238,65	289,44
C=(A-B) VALOR AÑADIDO BRUTO	4.782,24	5.473,19	6.699,34	6.905,19	6.734,15	7.262,79
D. AMORTIZACIONES	380,35	381,60	407,94	447,85	438,85	379,37
E. OTRAS SUBVENCIONES	253,07	283,88	233,68	251,44	265,03	315,78
F. OTROS IMPUESTOS	16,64	33,53	38,04	37,54	38,43	37,22
G= (C-D+E-F) RENTA AGRARIA	4.638,33	5.341,95	6.487,04	6.671,23	6.521,90	7.161,98

⁽¹⁾ Metodología SEC-95

⁽²⁾ Incluye: Remolacha, tabaco, algodón, girasol y otras. También se incluyen las leguminosas grano

⁽³⁾ Incluye: Flores y plantas de vivero

⁽⁴⁾ Incluye: Frutas frescas, cítricos, frutas tropicales, uvas y aceitunas

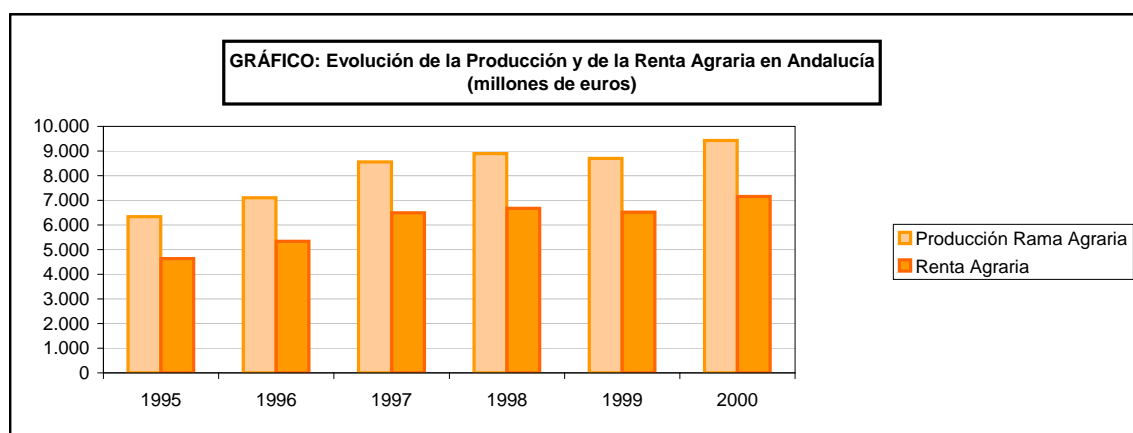

INDICADORES ECONÓMICOS DEL MEDIO RURAL - MACROMAGNITUDES AGRARIAS

17.2.8.2. Aragón: Evolución de las Macromagnitudes Agrarias⁽¹⁾

Valores corrientes a precios básicos
(millones de euros)

	1995	1996	1997	1998	1999	2000
A. PRODUCCIÓN RAMA AGRARIA	1.781,52	2.400,10	2.633,68	2.533,24	2.436,10	2.735,23
PRODUCCIÓN VEGETAL	771,50	1.168,98	1.163,77	1.141,40	1.080,44	1.282,36
1 Cereales	411,11	574,71	560,15	538,18	451,34	537,31
2 Plantas Industriales ⁽¹⁾	61,52	60,85	62,86	46,01	59,48	31,91
3 Plantas Forrajeras	88,03	151,80	127,54	136,57	124,35	144,24
4 Hortalizas ⁽²⁾	1,77	80,55	80,90	77,26	95,13	105,55
5 Patata	15,89	9,53	8,36	3,24	5,60	9,00
6 Frutas ⁽³⁾	150,34	184,91	237,16	243,96	249,41	303,34
7 Vino y mosto	20,95	35,19	38,17	37,78	62,05	52,67
8 Aceite de oliva	18,31	38,62	16,35	23,99	9,14	25,65
9 Otros	3,58	32,84	32,28	34,42	23,94	72,69
PRODUCCIÓN ANIMAL	922,28	1.128,90	1.364,64	1.293,84	1.244,91	1.311,76
Carne y Ganado	870,60	1.079,02	1.295,51	1.223,67	1.179,29	1.231,15
1 Bovino	140,95	194,74	292,24	353,67	351,63	216,18
2 Porcino	400,85	454,90	545,83	445,42	414,62	638,12
3 Equino	0,30	0,76	0,91	0,89	0,64	0,03
4 Ovino y Caprino	170,01	272,18	266,11	235,49	239,53	234,92
5 Aves	114,08	121,48	144,24	143,06	129,63	102,03
6 Otros	44,42	34,97	46,19	45,14	43,25	39,87
Productos Animales	51,68	49,88	69,13	70,17	65,62	80,61
1 Leche	26,42	21,11	20,61	20,46	22,74	24,15
2 Huevos	20,83	24,98	39,71	39,78	32,98	49,77
3 Otros	4,43	3,79	8,81	9,93	9,90	6,69
PRODUCCIÓN DE SERVICIOS	14,81	24,60	26,43	24,97	28,12	37,36
ACTIVIDADES SECUNDARIAS NO AGRARIAS	72,94	77,61	78,85	73,03	82,63	103,75
B. CONSUMOS INTERMEDIOS	911,51	1.065,43	1.185,06	1.094,64	1.175,43	1.405,16
1 Semillas y Plantones	51,87	51,91	65,27	71,20	66,26	96,13
2 Energía y Lubricantes	68,36	68,87	69,22	65,30	69,82	97,37
3 Fertilizantes y Enmiendas	100,72	103,81	100,56	91,75	164,47	88,48
4 Productos Fitosanitarios	43,53	35,08	41,73	35,71	39,44	35,87
5 Gastos Veterinarios	25,49	32,23	32,55	34,97	32,73	38,63
6 Piensos	489,85	621,35	716,35	637,99	634,88	850,34
7 Mantenimiento de material	69,93	69,40	81,72	82,87	74,27	70,65
8 Mantenimiento de edificios	20,63	15,14	18,51	18,85	20,98	34,46
9 Servicios Agrícolas	20,26	32,25	31,49	28,45	33,52	47,94
10 Otros Bienes y Servicios	20,88	35,40	27,66	27,54	39,08	45,30
C=(A-B) VALOR AÑADIDO BRUTO	870,01	1.334,66	1.448,63	1.438,60	1.260,66	1.330,06
D. AMORTIZACIONES	208,68	207,59	177,40	182,78	178,19	305,28
E. OTRAS SUBVENCIONES	59,20	67,94	56,70	60,28	63,46	76,81
F. OTROS IMPUESTOS	2,35	8,32	2,50	6,08	5,63	7,80
G=(C-D+E-F) RENTA AGRARIA	718,19	1.186,70	1.325,44	1.310,02	1.140,31	1.093,79

⁽¹⁾ Metodología SEC-95

⁽¹⁾ Incluye: Remolacha, tabaco, algodón, girasol y otras. También se incluyen las leguminosas grano

⁽²⁾ Incluye: Flores y plantas de vivero

⁽³⁾ Incluye: Frutas frescas, cítricos, frutas tropicales, uvas y aceitunas

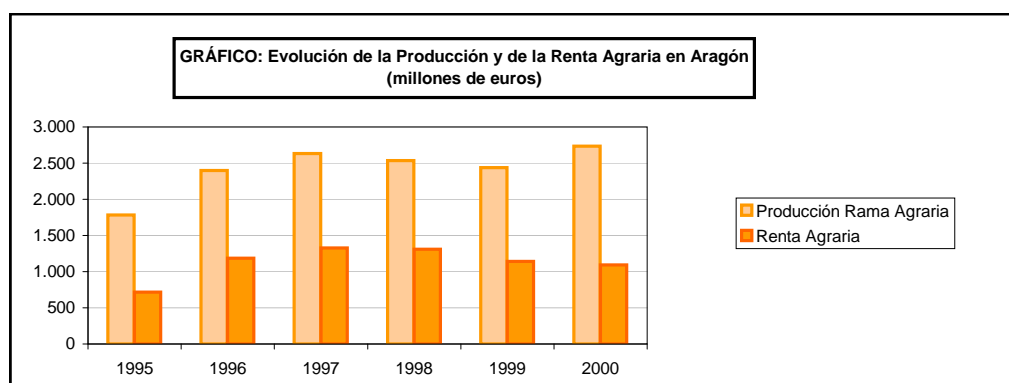

INDICADORES ECONÓMICOS DEL MEDIO RURAL - MACROMAGNITUDES AGRARIAS

17.2.8.3. Asturias (Principado de): Evolución de las Macromagnitudes Agrarias⁽¹⁾

Valores corrientes a precios básicos
(millones de euros)

	1995	1996	1997	1998	1999	2000
A. PRODUCCIÓN RAMA AGRARIA	377,54	400,36	363,14	366,64	379,36	403,68
PRODUCCIÓN VEGETAL	71,03	71,05	82,61	76,91	69,57	55,73
1 Cereales	1,37	1,26	2,17	2,54	3,14	0,69
2 Plantas Industriales ⁽¹⁾	6,52	5,17	4,85	4,74	5,57	5,24
3 Plantas Forrajeras	21,63	26,80	32,96	29,77	18,24	15,69
4 Hortalizas ⁽²⁾	13,73	14,69	13,02	14,74	12,60	13,24
5 Patata	15,50	14,14	15,62	19,25	16,42	15,72
6 Frutas ⁽³⁾	12,17	8,88	13,96	5,80	13,53	5,06
7 Vino y mosto	0,12	0,11	0,03	0,06	0,06	0,09
8 Aceite de oliva	0,00	0,00	0,00	0,00	0,00	0,00
9 Otros	0,00	0,00	0,00	0,01	0,01	0,01
PRODUCCIÓN ANIMAL	303,72	326,32	277,19	285,89	306,13	343,55
Carne y Ganado	135,53	150,43	112,98	108,75	128,60	159,57
1 Bovino	117,78	127,22	89,30	87,18	108,54	140,23
2 Porcino	5,09	5,22	5,46	3,79	3,30	4,53
3 Equino	2,75	1,52	2,41	2,01	2,04	1,44
4 Ovino y Caprino	5,09	7,09	6,98	6,69	6,26	7,39
5 Aves	1,25	0,31	1,84	0,51	2,62	-1,47
6 Otros	3,57	9,07	6,98	8,58	5,86	7,44
Productos Animales	168,19	175,88	164,21	177,14	177,53	183,98
1 Leche	158,71	164,05	151,97	167,43	167,48	173,41
2 Huevos	6,83	7,41	7,06	5,85	5,73	8,08
3 Otros	2,65	4,42	5,18	3,86	4,32	2,49
PRODUCCIÓN DE SERVICIOS	0,64	0,62	0,70	0,74	0,70	0,18
ACTIVIDADES SECUNDARIAS NO AGRARIAS	2,16	2,38	2,64	3,10	2,96	4,22
B. CONSUMOS INTERMEDIOS	131,69	148,92	156,18	153,64	171,68	192,98
1 Semillas y Plantones	4,01	2,35	3,32	4,03	3,18	4,17
2 Energía y Lubricantes	15,74	13,06	16,37	16,49	17,37	11,52
3 Fertilizantes y Enmiendas	1,38	0,88	2,65	4,15	4,30	7,25
4 Productos Fitosanitarios	1,67	1,77	2,24	2,32	2,23	2,30
5 Gastos Veterinarios	11,03	12,67	14,10	14,41	15,26	16,05
6 Piensos	79,29	85,18	88,42	81,14	105,44	124,94
7 Mantenimiento de material	17,63	25,48	21,07	22,75	15,40	23,67
8 Mantenimiento de edificios	0,00	6,61	6,97	7,18	7,47	2,48
9 Servicios Agrícolas	0,64	0,62	0,70	0,85	0,70	0,18
10 Otros Bienes y Servicios	0,31	0,31	0,33	0,33	0,33	0,43
C= (A-B) VALOR AÑADIDO BRUTO	245,85	251,44	206,96	213,01	207,69	210,70
D. AMORTIZACIONES	38,91	42,70	52,36	53,13	46,82	92,34
E. OTRAS SUBVENCIONES	7,16	9,60	8,16	8,66	9,39	11,50
F. OTROS IMPUESTOS	0,63	1,23	1,44	1,45	1,55	1,28
G= (C-D+E-F) RENTA AGRARIA	213,47	217,12	161,32	167,09	168,70	128,57

⁽¹⁾ Metodología SEC-95

⁽¹⁾ Incluye: Remolacha, tabaco, algodón, girasol y otras. También se incluyen las leguminosas grano

⁽²⁾ Incluye: Flores y plantas de vivero

⁽³⁾ Incluye: Frutas frescas, cítricos, frutas tropicales, uvas y aceitunas

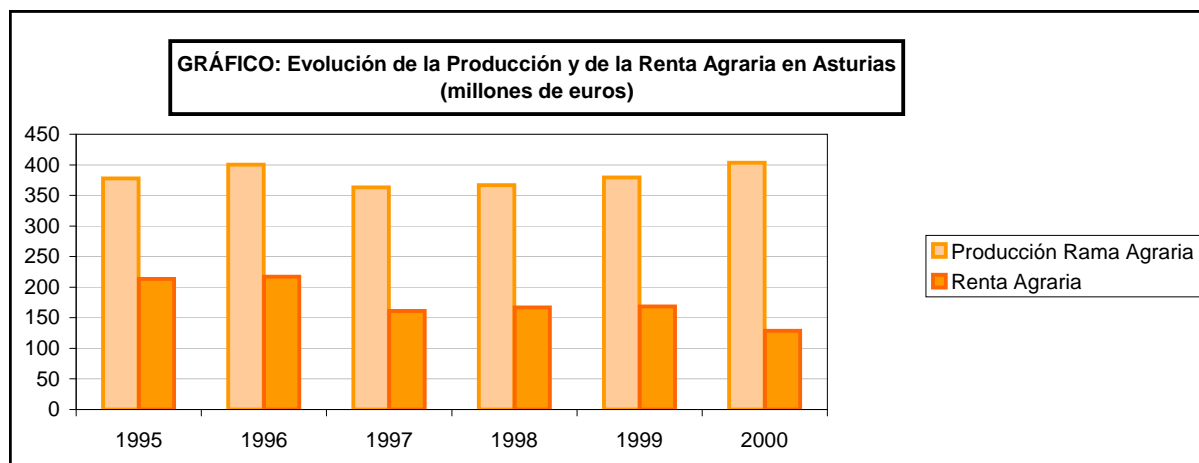

INDICADORES ECONÓMICOS DEL MEDIO RURAL - MACROMAGNITUDES AGRARIAS

17.2.8.4. Baleares (Islas): Evolución de las Macromagnitudes Agrarias⁽¹⁾

Valores corrientes a precios básicos
(millones de euros)

	1995	1996	1997	1998	1999	2000
A. PRODUCCIÓN RAMA AGRARIA	316,20	388,91	408,05	392,76	394,65	353,20
PRODUCCIÓN VEGETAL	207,36	259,68	282,68	264,87	259,34	208,68
1 Cereales	5,81	7,49	9,75	11,54	10,95	11,46
2 Plantas Industriales ⁽¹⁾	1,79	0,74	1,60	1,06	1,70	1,42
3 Plantas Forrajeras	9,09	15,76	20,12	16,29	14,02	10,80
4 Hortalizas ⁽²⁾	130,53	158,88	130,20	127,19	128,83	105,36
5 Patata	8,27	3,30	7,81	7,95	8,20	7,05
6 Frutas ⁽³⁾	48,22	70,03	111,83	94,40	91,18	68,73
7 Vino y mosto	0,03	0,28	0,17	0,19	0,18	0,22
8 Aceite de oliva	0,20	0,33	0,09	0,07	0,08	0,05
9 Otros	3,42	2,89	1,11	6,17	4,20	3,58
PRODUCCIÓN ANIMAL	76,40	94,28	85,87	82,39	92,37	84,49
Carne y Ganado	38,39	52,44	57,37	53,17	60,16	58,87
1 Bovino	7,11	7,01	6,89	8,84	13,95	7,00
2 Porcino	5,92	5,36	11,94	17,94	12,89	19,69
3 Equino	3,54	3,59	3,82	3,66	3,15	4,33
4 Ovino y Caprino	9,43	26,57	18,07	15,65	20,27	20,75
5 Aves	12,38	9,79	16,57	7,04	9,84	7,07
6 Otros	0,00	0,12	0,07	0,04	0,05	0,03
Productos Animales	38,00	41,83	28,50	29,22	32,21	25,62
1 Leche	23,06	25,65	20,56	20,63	22,16	21,61
2 Huevos	12,76	13,44	5,40	2,81	4,22	0,00
3 Otros	2,18	2,75	2,54	5,78	5,83	4,01
PRODUCCIÓN DE SERVICIOS	2,16	1,96	2,00	1,63	2,25	0,00
ACTIVIDADES SECUNDARIAS NO AGRARIAS	30,29	32,99	37,49	43,87	40,70	60,03
B. CONSUMOS INTERMEDIOS	94,18	95,74	94,38	79,07	117,99	133,42
1 Semillas y Plantones	5,11	8,30	7,79	9,66	10,58	6,72
2 Energía y Lubricantes	12,57	12,99	13,30	13,46	13,79	11,63
3 Fertilizantes y Enmiendas	2,26	2,56	3,06	3,33	3,18	5,23
4 Productos Fitosanitarios	5,77	5,19	6,13	4,85	5,88	4,59
5 Gastos Veterinarios	2,78	3,52	3,70	3,90	4,27	3,83
6 Piensos	47,30	43,95	39,96	22,80	58,64	84,41
7 Mantenimiento de material	11,41	12,30	13,26	13,88	14,19	11,45
8 Mantenimiento de edificios	2,25	2,26	2,36	2,44	2,45	2,53
9 Servicios Agrícolas	2,16	1,96	2,00	1,87	2,25	0,00
10 Otros Bienes y Servicios	2,56	2,73	2,80	2,89	2,75	3,04
C= (A-B) VALOR AÑADIDO BRUTO	222,02	293,16	313,67	313,69	276,67	219,78
D. AMORTIZACIONES	31,74	32,47	36,76	36,85	39,34	20,89
E. OTRAS SUBVENCIONES	3,93	4,18	3,82	4,02	3,26	5,17
F. OTROS IMPUESTOS	0,33	0,33	0,53	0,73	0,72	0,54
G= (C-D+E-F) RENTA AGRARIA	193,89	264,53	280,20	280,12	239,86	203,52

⁽¹⁾ Metodología SEC-95

⁽¹⁾ Incluye: Remolacha, tabaco, algodón, girasol y otras. También se incluyen las leguminosas grano

⁽²⁾ Incluye: Flores y plantas de vivero

⁽³⁾ Incluye: Frutas frescas, cítricos, frutas tropicales, uvas y aceitunas

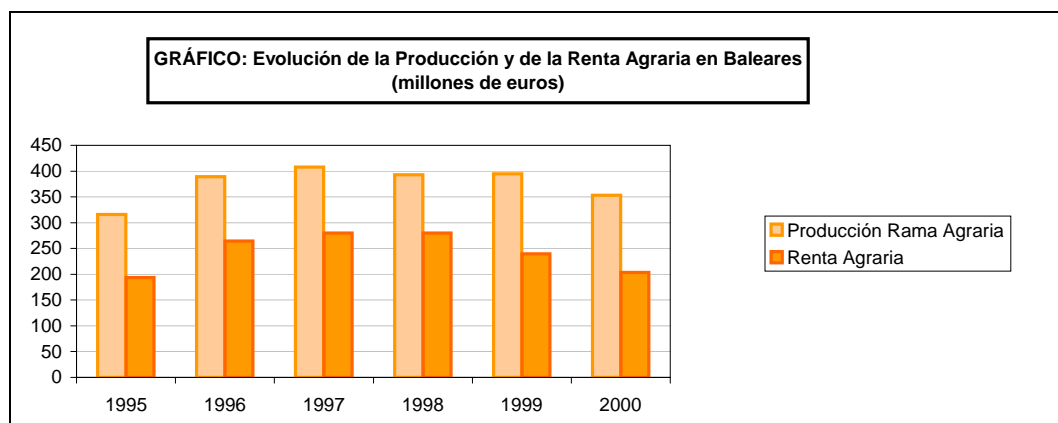

INDICADORES ECONÓMICOS DEL MEDIO RURAL - MACROMAGNITUDES AGRARIAS

17.2.8.5. Canarias: Evolución de las Macromagnitudes Agrarias⁽¹⁾

Valores corrientes a precios básicos
(millones de euros)

	1995	1996	1997	1998	1999	2000
A. PRODUCCIÓN RAMA AGRARIA	575,53	605,28	657,77	668,64	679,76	690,08
PRODUCCIÓN VEGETAL	443,69	451,74	498,80	505,68	495,42	504,24
1 Cereales	1,01	2,81	0,58	0,51	0,36	0,33
2 Plantas Industriales ⁽¹⁾	1,27	0,36	0,53	1,92	5,63	3,68
3 Plantas Forrajeras	0,30	1,14	0,94	0,21	0,22	0,04
4 Hortalizas ⁽²⁾	277,69	223,95	307,42	271,33	278,67	291,66
5 Patata	17,26	74,02	31,39	40,79	25,49	29,01
6 Frutas ⁽³⁾	142,00	141,36	154,29	187,10	181,38	141,88
7 Vino y mosto	2,57	4,55	1,98	1,50	3,65	36,41
8 Aceite de oliva	0,00	0,00	0,00	0,00	0,00	0,00
9 Otros	1,59	3,54	1,68	2,31	0,01	1,24
PRODUCCIÓN ANIMAL	107,61	129,05	132,76	133,08	156,71	158,86
Carne y Ganado	47,58	62,76	63,98	61,20	73,30	66,20
1 Bovino	4,15	6,41	6,46	7,53	6,86	-0,03
2 Porcino	19,90	16,00	15,66	15,90	26,29	21,37
3 Equino	0,00	0,49	0,54	0,51	0,44	0,60
4 Ovino y Caprino	8,69	11,93	11,10	7,32	12,19	16,40
5 Aves	12,31	10,62	13,00	13,31	16,74	16,52
6 Otros	2,54	17,31	17,22	16,63	10,78	11,34
Productos Animales	60,02	66,29	68,78	71,89	83,41	92,67
1 Leche	22,49	36,30	40,33	43,04	52,06	54,63
2 Huevos	36,48	26,87	25,27	26,22	28,48	35,94
3 Otros	1,06	3,11	3,19	2,63	2,86	2,09
PRODUCCIÓN DE SERVICIOS	11,66	10,71	10,43	10,93	10,34	0,00
ACTIVIDADES SECUNDARIAS NO AGRARIAS	12,57	13,79	15,77	18,95	17,29	26,97
B. CONSUMOS INTERMEDIOS	242,14	277,76	277,72	281,51	260,36	273,88
1 Semillas y Plantones	11,60	9,98	11,35	13,47	11,97	22,32
2 Energía y Lubricantes	9,73	8,10	7,93	7,14	7,48	8,19
3 Fertilizantes y Enmiendas	15,99	18,93	22,09	20,81	28,08	24,16
4 Productos Fitosanitarios	31,32	28,86	31,56	31,54	30,54	30,54
5 Gastos Veterinarios	4,42	3,34	3,37	3,32	3,88	4,59
6 Piensos	35,43	49,96	46,42	47,32	43,96	54,35
7 Mantenimiento de material	11,26	12,70	13,05	13,61	10,65	9,17
8 Mantenimiento de edificios	3,77	6,93	7,59	8,01	9,31	12,97
9 Servicios Agrícolas	12,03	11,14	10,97	12,44	13,01	1,91
10 Otros Bienes y Servicios	106,59	127,81	123,38	123,86	101,48	105,68
C= (A-B) VALOR AÑADIDO BRUTO	333,39	327,52	380,05	387,12	419,40	416,20
D. AMORTIZACIONES	9,25	15,76	13,95	14,76	17,18	65,45
E. OTRAS SUBVENCIONES	86,52	142,14	133,01	121,34	28,74	179,72
F. OTROS IMPUESTOS	0,00	1,30	1,47	1,51	1,49	1,22
G= (C-D+E-F) RENTA AGRARIA	410,65	452,60	497,64	492,19	429,47	529,24

⁽¹⁾ Metodología SEC-95

⁽¹⁾ Incluye: Remolacha, tabaco, algodón, girasol y otras. También se incluyen las leguminosas grano

⁽²⁾ Incluye: Flores y plantas de vivero

⁽³⁾ Incluye: Frutas frescas, cítricos, frutas tropicales, uvas y aceitunas

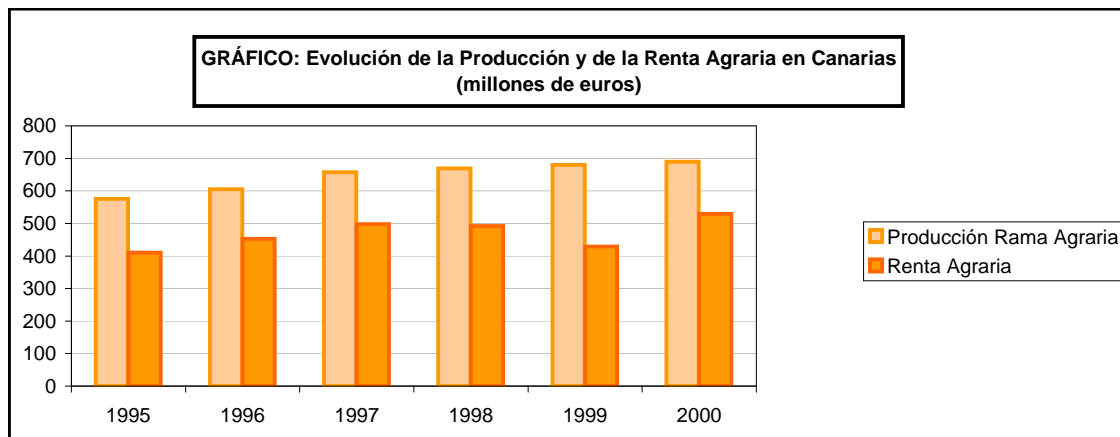

INDICADORES ECONÓMICOS DEL MEDIO RURAL - MACROMAGNITUDES AGRARIAS

17.2.8.6. Cantabria: Evolución de las Macromagnitudes Agrarias⁽¹⁾

Valores corrientes a precios básicos

(millones de euros)

	1995	1996	1997	1998	1999	2000
A. PRODUCCIÓN RAMA AGRARIA	276,71	285,72	245,77	254,36	242,50	245,77
PRODUCCIÓN VEGETAL	28,18	26,80	29,21	36,77	27,33	16,70
1 Cereales	0,45	1,35	0,92	1,03	1,04	0,29
2 Plantas Industriales ⁽¹⁾	0,06	0,06	0,06	0,03	0,29	0,02
3 Plantas Forrajeras	9,68	9,89	16,11	21,76	13,46	5,18
4 Hortalizas ⁽²⁾	6,74	7,60	8,95	6,68	7,22	7,08
5 Patata	8,98	5,65	1,61	5,09	3,48	2,78
6 Frutas ⁽³⁾	2,27	2,25	1,17	1,67	1,24	1,04
7 Vino y mosto	0,00	0,00	0,00	0,00	0,00	0,04
8 Aceite de oliva	0,00	0,00	0,00	0,00	0,00	0,00
9 Otros	0,00	0,00	0,39	0,52	0,59	0,27
PRODUCCIÓN ANIMAL	238,43	247,73	206,58	207,09	202,47	214,05
Carne y Ganado	90,13	109,07	74,68	65,40	70,40	77,32
1 Bovino	77,93	94,16	56,04	52,50	58,92	65,05
2 Porcino	4,26	4,38	4,91	2,03	2,00	6,59
3 Equino	2,37	3,70	5,63	3,57	2,80	1,11
4 Ovino y Caprino	4,04	5,13	4,66	4,97	3,59	5,14
5 Aves	0,11	-0,02	1,77	0,60	1,93	-2,06
6 Otros	1,43	1,73	1,67	1,73	1,16	1,50
Productos Animales	148,30	138,66	131,90	141,69	132,06	136,73
1 Leche	139,54	127,32	119,90	130,72	121,98	126,41
2 Huevos	6,35	8,67	9,20	8,37	7,80	7,97
3 Otros	2,41	2,67	2,81	2,60	2,28	2,35
PRODUCCIÓN DE SERVICIOS	0,54	0,82	0,00	0,32	0,53	0,72
ACTIVIDADES SECUNDARIAS NO AGRARIAS	9,56	10,37	9,98	10,17	12,18	14,30
B. CONSUMOS INTERMEDIOS	73,79	84,22	76,13	85,36	109,38	97,58
1 Semillas y Plantones	0,00	0,01	0,00	0,00	0,00	0,00
2 Energía y Lubricantes	4,82	5,14	5,53	5,59	5,93	7,90
3 Fertilizantes y Enmiendas	2,11	3,58	1,59	2,59	1,43	5,61
4 Productos Fitosanitarios	0,00	2,12	0,94	2,20	1,50	0,93
5 Gastos Veterinarios	20,42	22,24	13,60	24,00	22,63	21,28
6 Piensos	34,83	37,45	40,73	36,56	62,86	47,64
7 Mantenimiento de material	6,39	7,30	7,58	7,99	7,68	5,80
8 Mantenimiento de edificios	5,03	5,39	5,98	5,88	6,64	7,50
9 Servicios Agrícolas	0,00	0,82	0,00	0,36	0,53	0,72
10 Otros Bienes y Servicios	0,18	0,17	0,18	0,18	0,18	0,21
C= (A-B) VALOR AÑADIDO BRUTO	202,91	201,50	169,65	169,00	133,12	148,18
D. AMORTIZACIONES	15,33	16,49	17,91	18,39	20,00	18,16
E. OTRAS SUBVENCIONES	4,82	6,38	5,42	5,78	6,21	7,49
F. OTROS IMPUESTOS	0,46	0,85	0,00	0,99	1,03	1,07
G= (C-D+E-F) RENTA AGRARIA	191,94	190,54	157,16	155,39	118,30	136,44

⁽¹⁾ Metodología SEC-95

⁽¹⁾ Incluye: Remolacha, tabaco, algodón, girasol y otras. También se incluyen las leguminosas grano

⁽²⁾ Incluye: Flores y plantas de vivero

⁽³⁾ Incluye: Frutas frescas, cítricos, frutas tropicales, uvas y aceitunas

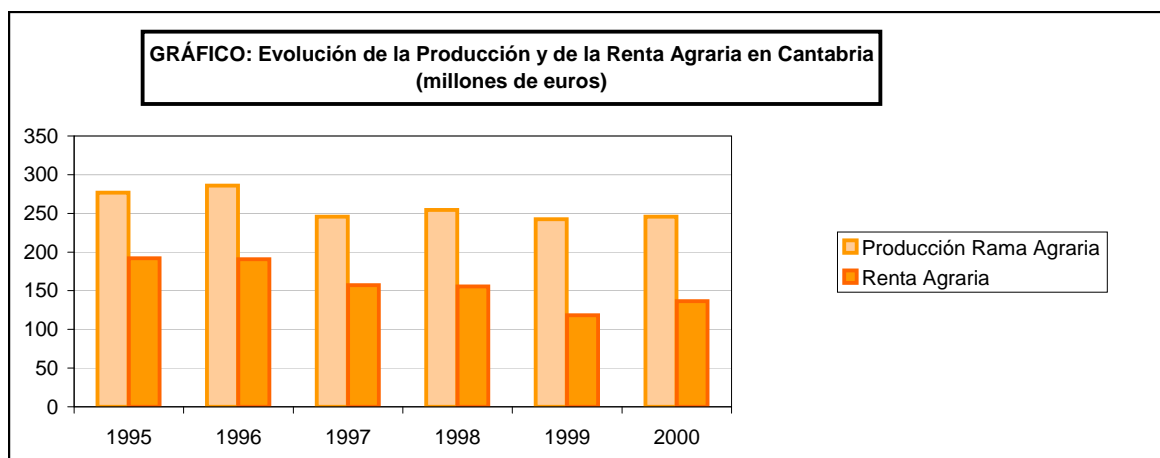

INDICADORES ECONÓMICOS DEL MEDIO RURAL - MACROMAGNITUDES AGRARIAS

17.2.8.7. Castilla y León: Evolución de las Macromagnitudes Agrarias⁽¹⁾

Valores corrientes a precios básicos
(millones de euros)

	1995	1996	1997	1998	1999	2000
A. PRODUCCIÓN RAMA AGRARIA	3.840,59	4.480,63	4.179,75	4.324,44	4.267,36	4.743,45
PRODUCCIÓN VEGETAL	1.835,37	2.398,24	2.116,41	2.345,00	2.328,10	2.548,44
1 Cereales	962,11	1.328,85	1.096,70	1.234,25	1.238,44	1.419,64
2 Plantas Industriales ⁽¹⁾	483,29	406,01	399,67	391,72	418,32	416,01
3 Plantas Forrajeras	80,12	69,93	89,72	87,52	52,94	122,69
4 Hortalizas ⁽²⁾	119,40	126,78	142,20	150,33	138,08	131,63
5 Patata	134,06	65,83	81,51	116,67	106,16	107,61
6 Frutas ⁽³⁾	32,87	60,93	56,24	63,60	82,37	40,95
7 Vino y mosto	13,73	32,93	14,57	28,48	46,20	42,71
8 Aceite de oliva	3,64	3,14	3,02	2,04	1,82	3,42
9 Otros	6,16	303,83	232,78	270,39	243,77	263,78
PRODUCCIÓN ANIMAL	1.810,64	1.875,27	1.832,03	1.753,85	1.670,10	1.884,90
Carne y Ganado	1.346,39	1.307,04	1.292,14	1.179,38	1.127,26	1.354,51
1 Bovino	433,94	392,19	359,84	396,46	395,75	493,35
2 Porcino	468,36	483,40	510,64	353,19	386,70	382,31
3 Equino	5,63	7,47	7,94	8,56	7,67	8,31
4 Ovino y Caprino	345,57	320,17	329,95	328,56	253,63	376,02
5 Aves	68,93	76,84	57,56	69,91	65,32	79,09
6 Otros	23,97	26,96	26,21	22,70	18,18	15,43
Productos Animales	464,25	568,24	539,89	574,47	542,85	530,39
1 Leche	365,71	437,59	412,61	472,52	443,48	390,73
2 Huevos	83,48	114,90	111,38	83,58	81,19	124,96
3 Otros	15,05	15,75	15,91	18,37	18,18	14,70
PRODUCCIÓN DE SERVICIOS	53,14	57,51	61,38	63,40	71,44	83,68
ACTIVIDADES SECUNDARIAS NO AGRARIAS	141,44	149,61	169,94	162,18	197,72	226,43
B. CONSUMOS INTERMEDIOS	1.289,36	1.328,24	1.332,95	1.433,98	1.603,65	1.924,72
1 Semillas y Plantones	64,74	57,51	79,82	85,73	81,02	98,63
2 Energía y Lubricantes	148,18	151,19	158,13	153,09	166,40	223,58
3 Fertilizantes y Enmiendas	218,84	236,23	210,22	246,71	242,39	283,57
4 Productos Fitosanitarios	45,85	62,76	3,33	13,34	4,98	23,94
5 Gastos Veterinarios	58,42	73,47	78,49	85,30	79,14	87,13
6 Pienso	504,67	473,77	533,66	579,91	739,51	918,33
7 Mantenimiento de material	122,56	135,91	136,24	136,34	151,60	131,98
8 Mantenimiento de edificios	31,84	31,45	26,56	29,39	24,98	24,95
9 Servicios Agrícolas	58,79	61,52	68,05	72,23	78,24	92,43
10 Otros Bienes y Servicios	35,47	44,42	38,44	31,96	35,39	40,18
C= (A-B) VALOR AÑADIDO BRUTO	2.551,23	3.152,39	2.846,81	2.890,46	2.663,71	2.818,73
D. AMORTIZACIONES	389,62	417,50	437,10	439,57	475,18	321,08
E. OTRAS SUBVENCIONES	133,28	181,45	148,37	159,21	168,31	201,49
F. OTROS IMPUESTOS	6,73	14,47	14,76	18,83	15,01	12,14
G= (C-D+E-F) RENTA AGRARIA	2.288,16	2.901,87	2.543,32	2.591,27	2.341,84	2.687,00

⁽¹⁾ Metodología SEC-95

⁽¹⁾ Incluye: Remolacha, tabaco, algodón, girasol y otras. También se incluyen las leguminosas grano

⁽²⁾ Incluye: Flores y plantas de vivero

⁽³⁾ Incluye: Frutas frescas, cítricos, frutas tropicales, uvas y aceitunas

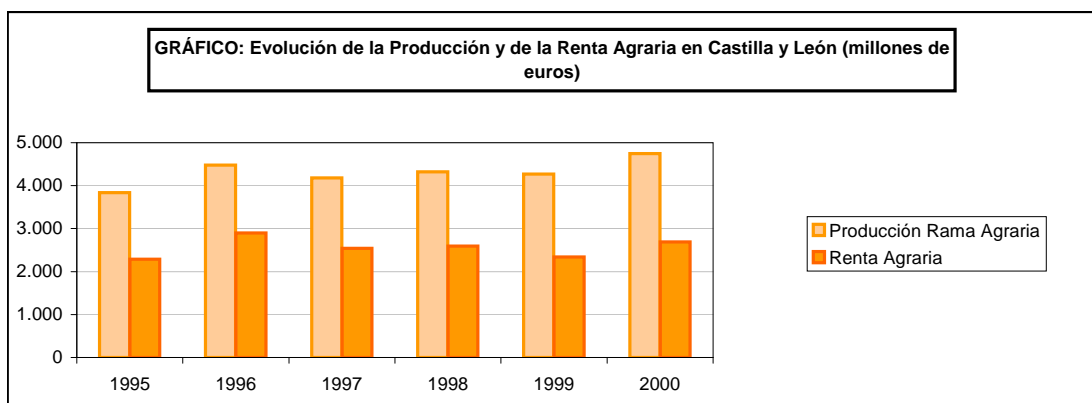

INDICADORES ECONÓMICOS DEL MEDIO RURAL - MACROMAGNITUDES AGRARIAS

17.2.8.8. Castilla-La Mancha: Evolución de las Macromagnitudes Agrarias⁽¹⁾

Valores corrientes a precios básicos
(millones de euros)

	1995	1996	1997	1998	1999	2000
A. PRODUCCIÓN RAMA AGRARIA	2.429,60	3.312,90	3.392,80	3.412,44	3.367,14	3.500,18
PRODUCCIÓN VEGETAL	1.488,24	2.277,85	2.215,10	2.208,99	2.244,37	2.474,54
1 Cereales	314,09	686,83	548,04	707,99	490,74	748,22
2 Plantas Industriales ⁽¹⁾	292,54	267,98	269,48	248,19	234,62	191,86
3 Plantas Forrajeras	70,04	40,76	29,22	86,39	58,58	47,47
4 Hortalizas ⁽²⁾	240,61	342,58	386,12	339,74	392,31	349,27
5 Patata	39,08	23,57	37,93	42,87	31,25	30,44
6 Frutas ⁽³⁾	151,18	208,68	168,64	128,52	153,19	130,17
7 Vino y mosto	284,27	449,74	495,69	426,30	626,52	733,68
8 Aceite de oliva	74,09	103,51	189,41	119,22	159,52	121,94
9 Otros	22,34	154,19	90,56	109,74	97,64	121,49
PRODUCCIÓN ANIMAL	790,30	871,14	1.012,68	1.049,03	932,87	811,42
Carne y Ganado	605,16	663,39	752,69	783,35	668,28	464,90
1 Bovino	111,29	123,83	161,42	190,17	187,52	21,98
2 Porcino	182,04	169,99	266,46	216,90	191,57	70,91
3 Equino	2,99	3,43	9,51	3,56	3,44	0,51
4 Ovino y Caprino	242,59	288,38	231,34	278,22	207,52	296,40
5 Aves	49,22	59,69	57,84	66,64	62,29	57,13
6 Otros	17,05	18,06	26,12	27,86	15,94	17,97
Productos Animales	185,14	207,75	259,99	265,68	264,60	346,52
1 Leche	97,26	98,67	118,01	143,24	146,80	178,09
2 Huevos	79,57	97,14	116,34	103,40	94,98	152,80
3 Otros	8,32	11,94	25,64	19,04	22,81	15,63
PRODUCCIÓN DE SERVICIOS	31,86	32,33	34,81	30,29	30,83	33,98
ACTIVIDADES SECUNDARIAS NO AGRARIAS	119,20	131,58	130,19	124,12	159,07	180,24
B. CONSUMOS INTERMEDIOS	739,18	817,20	919,22	961,58	1.125,65	1.184,50
1 Semillas y Plantones	32,07	39,80	87,08	103,95	98,27	114,26
2 Energía y Lubricantes	136,94	130,72	145,58	132,55	140,37	191,78
3 Fertilizantes y Enmiendas	73,38	92,62	84,87	111,46	104,05	120,04
4 Productos Fitosanitarios	22,78	24,34	14,25	21,54	25,95	28,56
5 Gastos Veterinarios	21,97	26,78	30,02	36,12	37,44	38,05
6 Piensos	252,66	299,98	342,44	342,64	478,60	437,55
7 Mantenimiento de material	87,57	93,68	88,95	91,33	94,73	129,07
8 Mantenimiento de edificios	32,59	31,06	39,90	32,66	42,43	43,88
9 Servicios Agrícolas	35,01	39,13	46,14	34,56	40,61	40,19
10 Otros Bienes y Servicios	44,21	39,09	39,98	54,76	63,20	41,11
C= (A-B) VALOR ANADIDO BRUTO	1.690,43	2.495,70	2.473,58	2.450,85	2.241,49	2.315,68
D. AMORTIZACIONES	325,31	339,73	343,28	346,73	391,81	485,87
E. OTRAS SUBVENCIONES	125,07	178,55	143,21	154,96	162,13	192,08
F. OTROS IMPUESTOS	5,55	13,71	12,37	12,95	12,65	10,67
G= (C-D+E-F) RENTA AGRARIA	1.484,63	2.320,81	2.261,14	2.246,13	1.999,16	2.011,22

⁽¹⁾ Metodología SEC-95

⁽¹⁾ Incluye: Remolacha, tabaco, algodón, girasol y otras. También se incluyen las leguminosas grano

⁽²⁾ Incluye: Flores y plantas de vivero

⁽³⁾ Incluye: Frutas frescas, cítricos, frutas tropicales, uvas y aceitunas

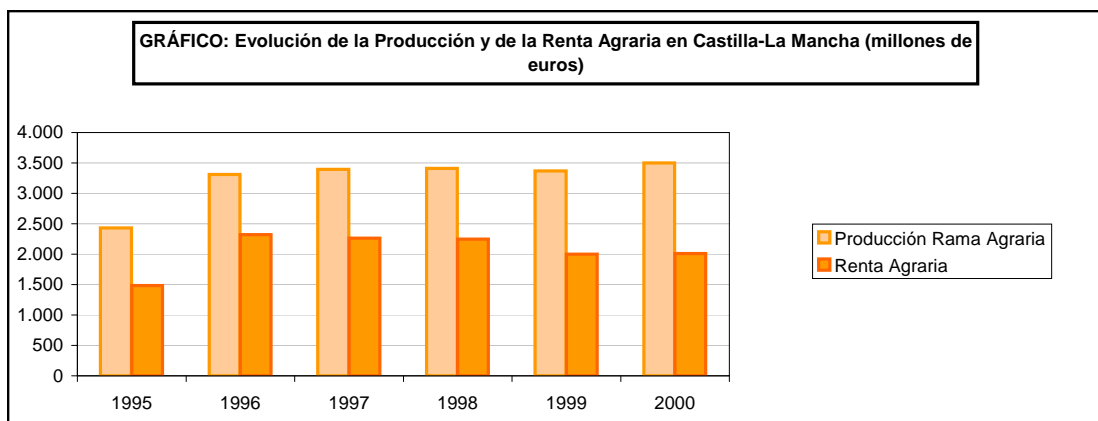

INDICADORES ECONÓMICOS DEL MEDIO RURAL - MACROMAGNITUDES AGRARIAS

17.2.8.9. Cataluña: Evolución de las Macromagnitudes Agrarias⁽¹⁾

Valores corrientes a precios básicos
(millones de euros)

	1995	1996	1997	1998	1999	2000
A. PRODUCCIÓN RAMA AGRARIA	3.315,51	3.574,20	3.689,33	3.715,74	3.681,43	4.021,63
PRODUCCIÓN VEGETAL	1.279,97	1.272,27	1.344,83	1.530,85	1.460,22	1.372,34
1 Cereales	245,09	275,58	249,81	267,17	230,62	263,18
2 Plantas Industriales ⁽¹⁾	32,27	22,12	17,54	19,96	22,09	14,98
3 Plantas Forrajeras	132,19	123,24	122,63	120,84	104,35	85,65
4 Hortalizas ⁽²⁾	237,64	204,34	275,62	302,17	288,73	274,43
5 Patata	42,16	25,65	21,87	26,48	19,31	19,33
6 Frutas ⁽³⁾	470,37	450,23	464,12	561,25	609,78	496,33
7 Vino y mosto	49,73	64,39	49,15	40,88	60,15	70,18
8 Aceite de oliva	40,61	54,54	51,27	83,08	38,03	88,36
9 Otros	29,92	52,18	92,81	109,03	87,16	59,89
PRODUCCIÓN ANIMAL	1.952,89	2.211,39	2.258,11	2.088,02	2.105,26	2.538,92
Carne y Ganado	1.687,52	1.947,59	1.986,67	1.803,64	1.830,25	2.221,92
1 Bovino	282,14	286,66	400,25	446,02	459,24	369,29
2 Porcino	868,23	1.070,51	1.060,89	843,30	841,09	1.270,67
3 Equino	10,82	6,91	7,29	6,71	6,78	10,07
4 Ovino y Caprino	48,21	67,14	68,47	54,40	77,76	47,82
5 Aves	361,31	396,49	350,23	349,67	370,02	435,24
6 Otros	116,82	119,88	99,55	103,54	75,37	88,84
Productos Animales	265,37	263,80	271,44	284,38	275,01	317,00
1 Leche	157,00	151,63	165,51	184,64	193,27	185,84
2 Huevos	99,55	98,10	92,72	86,67	72,66	110,68
3 Otros	8,82	14,07	13,21	13,07	9,08	20,48
PRODUCCIÓN DE SERVICIOS	29,37	39,14	32,83	33,90	40,89	27,73
ACTIVIDADES SECUNDARIAS NO AGRARIAS	53,26	51,40	53,56	62,97	75,06	82,64
B. CONSUMOS INTERMEDIOS	1.651,39	1.850,21	1.750,65	1.740,29	1.959,16	2.046,98
1 Semillas y Plantones	33,25	70,05	46,82	57,99	69,38	68,32
2 Energía y Lubricantes	74,00	71,32	71,28	73,70	78,01	104,38
3 Fertilizantes y Enmiendas	74,49	75,30	71,11	70,06	55,61	69,47
4 Productos Fitosanitarios	63,42	94,78	83,64	83,95	104,45	104,69
5 Gastos Veterinarios	40,00	46,27	50,35	50,22	60,58	58,93
6 Piensos	1.190,33	1.296,02	1.232,08	1.201,85	1.379,00	1.434,82
7 Mantenimiento de material	79,73	92,45	94,13	99,03	96,56	101,57
8 Mantenimiento de edificios	37,89	39,18	40,47	41,60	44,97	44,39
9 Servicios Agrícolas	35,12	42,71	37,78	38,58	46,84	32,40
10 Otros Bienes y Servicios	23,15	22,12	22,99	23,31	23,76	28,01
C= (A-B) VALOR AÑADIDO BRUTO	1.664,12	1.723,99	1.938,68	1.975,45	1.722,27	1.974,65
D. AMORTIZACIONES	223,92	243,41	261,71	269,04	277,02	274,12
E. OTRAS SUBVENCIONES	33,57	52,00	47,14	49,05	53,56	70,62
F. OTROS IMPUESTOS	4,32	8,06	9,22	9,60	9,38	21,72
G= (C-D+E-F) RENTA AGRARIA	1.469,44	1.524,53	1.714,89	1.745,87	1.489,43	1.749,44

⁽¹⁾ Metodología SEC-95

⁽¹⁾ Incluye: Remolacha, tabaco, algodón, girasol y otras. También se incluyen las leguminosas grano

⁽²⁾ Incluye: Flores y plantas de vivero

⁽³⁾ Incluye: Frutas frescas, cítricos, frutas tropicales, uvas y aceitunas

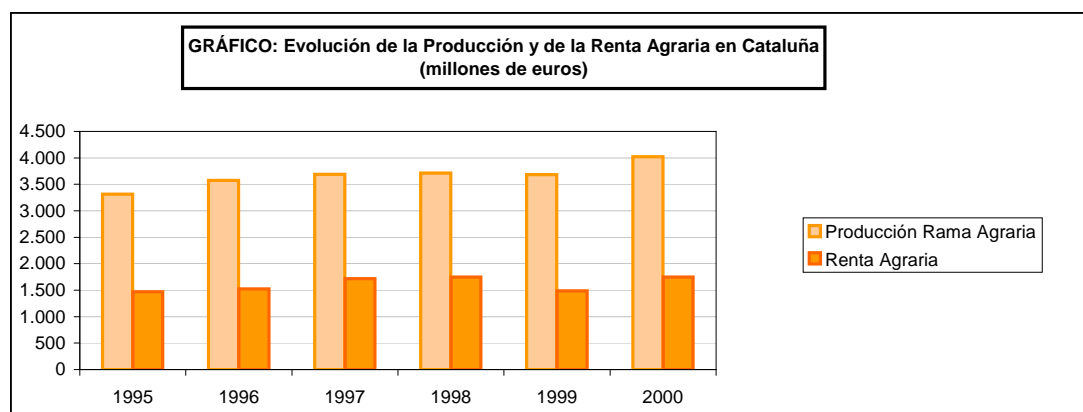

INDICADORES ECONÓMICOS DEL MEDIO RURAL - MACROMAGNITUDES AGRARIAS

17.2.8.10. Comunidad Valenciana: Evolución de las Macromagnitudes Agrarias⁽¹⁾

Valores corrientes a precios básicos
(millones de euros)

	1995	1996	1997	1998	1999	2000
A. PRODUCCIÓN RAMA AGRARIA	2.670,08	2.628,12	2.648,37	2.588,42	2.554,76	2.724,79
PRODUCCIÓN VEGETAL	2.193,91	2.079,95	2.043,89	2.032,40	2.046,26	2.101,95
1 Cereales	49,31	61,16	57,02	55,34	41,90	46,24
2 Plantas Industriales ⁽¹⁾	8,29	7,42	6,64	6,05	8,82	3,59
3 Plantas Forrajeras	1,60	7,39	4,64	4,50	3,02	3,61
4 Hortalizas ⁽²⁾	347,59	263,03	322,40	379,98	364,66	410,19
5 Patata	43,90	25,66	23,60	42,82	35,45	21,06
6 Frutas ⁽³⁾	1.622,00	1.554,95	1.481,28	1.359,57	1.463,58	1.431,37
7 Vino y mosto	61,60	85,11	78,60	98,82	93,11	89,27
8 Aceite de oliva	48,43	60,51	48,90	64,55	25,78	60,87
9 Otros	11,18	14,73	20,81	20,76	9,94	35,75
PRODUCCIÓN ANIMAL	406,48	472,08	526,69	478,43	430,36	539,27
Carne y Ganado	336,66	380,53	447,01	393,73	348,20	446,74
1 Bovino	18,04	25,23	36,42	47,96	54,71	44,28
2 Porcino	163,01	189,57	224,29	152,43	136,40	195,33
3 Equino	6,71	2,82	1,68	2,40	2,55	3,63
4 Ovino y Caprino	36,35	53,77	64,35	52,23	52,94	62,95
5 Aves	81,96	91,32	97,68	93,58	68,34	94,41
6 Otros	30,59	17,82	22,58	45,13	33,27	46,15
Productos Animales	69,81	91,55	79,68	84,70	82,15	92,53
1 Leche	16,44	16,17	14,98	21,07	21,18	22,11
2 Huevos	41,23	53,59	48,77	40,48	35,55	57,97
3 Otros	12,15	21,79	15,94	23,15	25,42	12,45
PRODUCCIÓN DE SERVICIOS	43,10	47,83	47,80	48,66	47,33	56,04
ACTIVIDADES SECUNDARIAS NO AGRARIAS	26,59	28,26	30,00	28,93	30,81	27,53
B.- CONSUMOS INTERMEDIOS	871,54	882,70	831,21	836,49	820,88	906,02
1 Semillas y Plantones	27,00	36,89	20,87	33,02	31,21	29,13
2 Energía y Lubricantes	64,51	65,87	64,72	68,19	69,20	82,14
3 Fertilizantes y Enmiendas	97,83	114,09	101,70	112,89	75,88	91,41
4 Productos Fitosanitarios	111,98	127,06	136,09	134,94	135,09	175,25
5 Gastos Veterinarios	10,82	10,69	13,05	13,00	11,59	13,59
6 Piensos	359,79	319,65	271,93	251,10	227,17	242,12
7 Mantenimiento de material	46,98	53,10	63,06	62,56	109,73	89,44
8 Mantenimiento de edificios	7,59	7,73	8,16	8,59	8,52	7,52
9 Servicios Agrícolas	48,39	52,06	53,35	55,33	55,79	62,24
10 Otros Bienes y Servicios	96,65	95,57	98,26	96,88	96,70	113,18
C= (A-B) VALOR AÑADIDO BRUTO	1.798,54	1.745,41	1.817,16	1.751,92	1.733,88	1.818,78
D. AMORTIZACIONES	121,61	121,63	147,17	143,30	163,24	123,00
E. OTRAS SUBVENCIONES	14,22	21,68	22,21	22,34	25,13	33,55
F. OTROS IMPUESTOS	7,39	14,05	17,54	16,69	16,78	13,42
G= (C-D+E-F) RENTA AGRARIA	1.683,76	1.631,41	1.674,67	1.614,27	1.578,98	1.715,90

⁽¹⁾ Metodología SEC-95

⁽²⁾ Incluye: Remolacha, tabaco, algodón, girasol y otras. También se incluyen las leguminosas grano

⁽³⁾ Incluye: Flores y plantas de vivero

⁽³⁾ Incluye: Frutas frescas, cítricos, frutas tropicales, uvas y aceitunas

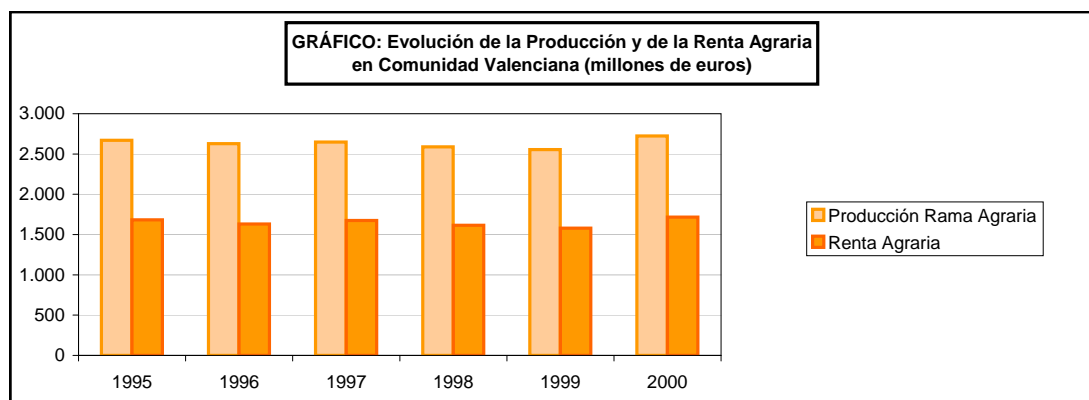

INDICADORES ECONÓMICOS DEL MEDIO RURAL - MACROMAGNITUDES AGRARIAS

17.2.8.11. Extremadura: Evolución de las Macromagnitudes Agrarias⁽¹⁾

Valores corrientes a precios básicos
(millones de euros)

	1995	1996	1997	1998	1999	2000
A. PRODUCCIÓN RAMA AGRARIA	1.366,33	1.556,58	1.702,61	1.703,94	1.704,51	1.936,64
PRODUCCIÓN VEGETAL	683,51	788,50	899,73	907,07	860,71	1.062,11
1 Cereales	89,60	254,53	261,64	250,27	234,08	318,20
2 Plantas Industriales ⁽¹⁾	212,42	185,00	192,83	191,30	155,34	201,14
3 Plantas Forrajeras	10,95	0,72	23,52	25,26	14,01	15,38
4 Hortalizas ⁽²⁾	83,69	130,20	143,86	166,65	194,33	138,85
5 Patata	7,96	4,65	6,63	5,30	2,98	5,40
6 Frutas ⁽³⁾	178,69	104,10	116,22	140,35	137,47	222,45
7 Vino y mosto	28,42	35,93	59,32	48,28	67,99	86,83
8 Aceite de oliva	60,49	66,80	83,41	69,69	42,82	67,57
9 Otros	11,28	6,58	12,29	9,98	11,70	6,30
PRODUCCIÓN ANIMAL	612,86	688,52	722,48	717,27	753,74	833,00
Carne y Ganado	557,13	625,05	663,27	657,83	700,83	783,46
1 Bovino	176,15	156,07	126,73	135,98	171,53	206,25
2 Porcino	165,79	173,71	242,80	242,67	253,51	277,66
3 Equino	2,96	6,81	5,26	6,81	5,54	6,06
4 Ovino y Caprino	201,04	264,06	263,68	248,67	246,01	257,83
5 Aves	11,19	23,83	24,11	22,91	23,73	35,09
6 Otros	0,00	0,58	0,69	0,79	0,49	0,57
Productos Animales	55,73	63,47	59,21	59,45	52,91	49,54
1 Leche	29,40	29,58	27,25	28,70	27,55	29,33
2 Huevos	6,73	9,50	10,25	9,94	7,96	11,39
3 Otros	19,61	24,39	21,71	20,81	17,41	8,81
PRODUCCIÓN DE SERVICIOS	13,05	16,75	17,59	18,52	19,78	26,06
ACTIVIDADES SECUNDARIAS NO AGRARIAS	56,92	62,82	62,81	61,08	70,27	15,47
B. CONSUMOS INTERMEDIOS	397,90	413,43	434,78	401,46	603,61	591,51
1 Semillas y Plantones	30,52	28,89	35,85	33,75	36,28	38,53
2 Energía y Lubricantes	30,94	42,34	45,52	37,31	39,62	45,12
3 Fertilizantes y Enmiendas	26,05	39,68	42,15	34,73	57,88	67,47
4 Productos Fitosanitarios	22,43	19,81	18,50	20,73	18,56	16,36
5 Gastos Veterinarios	29,24	33,33	34,95	39,60	39,52	44,41
6 Piensos	162,51	142,83	145,80	124,86	306,89	271,92
7 Mantenimiento de material	33,53	38,87	41,07	43,69	35,59	43,43
8 Mantenimiento de edificios	8,66	9,04	9,61	9,51	10,10	10,10
9 Servicios Agrícolas	15,30	18,22	19,27	21,07	21,73	27,50
10 Otros Bienes y Servicios	38,73	40,41	42,05	36,22	37,45	26,67
C= (A-B) VALOR AÑADIDO BRUTO	968,44	1.143,15	1.267,83	1.302,47	1.100,90	1.345,13
D. AMORTIZACIONES	107,54	118,38	131,61	137,72	115,42	155,76
E. OTRAS SUBVENCIONES	59,40	99,00	79,81	86,06	90,31	106,76
F. OTROS IMPUESTOS	1,11	5,85	6,41	6,58	10,95	7,14
G= (C-D+E-F) RENTA AGRARIA	919,18	1.117,92	1.209,62	1.244,23	1.064,84	1.288,99

⁽¹⁾ Metodología SEC-95

⁽¹⁾ Incluye: Remolacha, tabaco, algodón, girasol y otras. También se incluyen las leguminosas grano

⁽²⁾ Incluye: Flores y plantas de vivero

⁽³⁾ Incluye: Frutas frescas, cítricos, frutas tropicales, uvas y aceitunas

GRÁFICO: Evolución de la Producción y de la Renta Agraria en Extremadura (millones de euros)

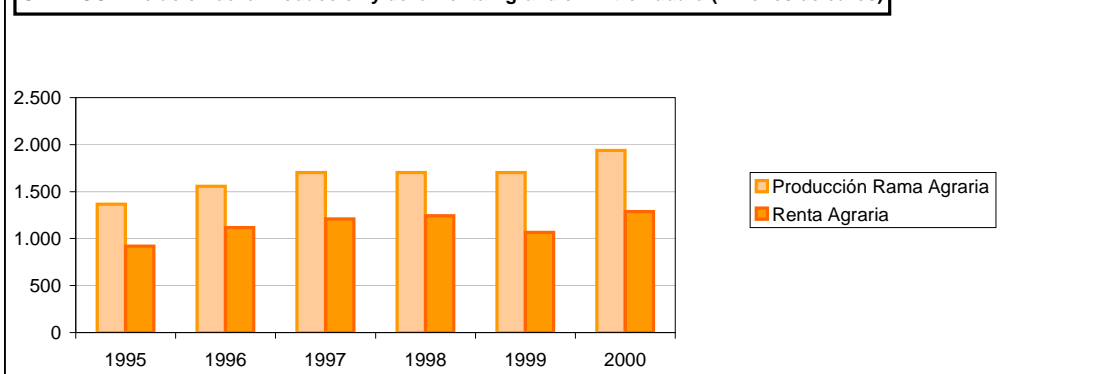

INDICADORES ECONÓMICOS DEL MEDIO RURAL - MACROMAGNITUDES AGRARIAS

17.2.8.12. Galicia: Evolución de las Macromagnitudes Agrarias⁽¹⁾

Valores corrientes a precios básicos
(millones de euros)

	1995	1996	1997	1998	1999	2000
A. PRODUCCIÓN RAMA AGRARIA	2.006,21	1.946,00	1.787,42	1.852,04	1.707,67	1.653,66
PRODUCCIÓN VEGETAL	721,97	660,11	597,33	637,36	590,07	546,79
1 Cereales	33,84	28,10	56,91	48,94	50,31	49,94
2 Plantas Industriales ⁽¹⁾	26,81	18,22	9,90	8,01	11,25	3,58
3 Plantas Forrajeras	162,89	200,64	166,26	264,16	132,87	114,97
4 Hortalizas ⁽²⁾	157,70	159,34	149,05	138,13	131,87	141,07
5 Patata	205,19	85,55	77,20	54,96	70,61	65,57
6 Frutas ⁽³⁾	75,16	70,64	71,92	70,09	88,03	96,76
7 Vino y mosto	48,37	90,09	57,39	47,15	81,60	64,48
8 Aceite de oliva	0,00	0,00	0,00	0,00	0,00	0,00
9 Otros	12,00	7,51	8,71	5,93	23,53	10,42
PRODUCCIÓN ANIMAL	1.235,65	1.227,11	1.132,92	1.149,26	1.036,97	1.095,11
Carne y Ganado	709,57	723,06	578,06	579,80	466,05	474,77
1 Bovino	347,29	338,50	251,13	267,09	197,40	189,81
2 Porcino	184,99	215,18	149,62	136,63	119,93	88,26
3 Equino	1,69	1,84	2,01	1,85	1,57	0,09
4 Ovino y Caprino	6,35	14,62	13,14	18,14	7,79	8,53
5 Aves	132,63	143,93	139,99	130,44	112,02	155,35
6 Otros	36,61	8,99	22,17	25,67	27,35	32,73
Productos Animales	526,07	504,04	554,86	569,46	570,91	620,34
1 Leche	464,21	440,49	483,61	507,07	524,74	533,09
2 Huevos	57,40	56,20	67,92	59,62	42,90	49,73
3 Otros	4,46	7,36	3,33	2,77	3,28	37,52
PRODUCCIÓN DE SERVICIOS	3,77	4,66	4,74	5,12	5,48	7,50
ACTIVIDADES SECUNDARIAS NO AGRARIAS	44,83	54,12	52,43	60,29	75,16	4,26
B. CONSUMOS INTERMEDIOS	531,26	554,22	624,80	591,02	700,40	788,28
1 Semillas y Plantones	30,62	27,94	21,87	24,23	24,73	24,12
2 Energía y Lubricantes	71,85	72,10	77,02	70,73	86,31	104,78
3 Fertilizantes y Enmiendas	22,86	32,35	35,76	38,06	29,51	47,71
4 Productos Fitosanitarios	10,16	13,92	15,72	16,61	18,09	22,66
5 Gastos Veterinarios	34,47	42,47	42,97	42,88	50,94	47,55
6 Piensos	231,83	230,74	289,75	255,03	335,69	404,61
7 Mantenimiento de material	80,69	83,12	92,90	88,08	105,63	88,40
8 Mantenimiento de edificios	35,83	40,64	36,92	43,70	38,46	36,37
9 Servicios Agrícolas	6,59	4,66	5,22	5,81	5,90	9,64
10 Otros Bienes y Servicios	6,37	6,28	6,68	5,89	5,14	2,44
C= (A-B) VALOR AÑADIDO BRUTO	1.474,95	1.391,78	1.162,62	1.261,03	1.007,27	865,39
D.- AMORTIZACIONES	227,69	249,24	273,69	267,60	272,04	266,12
E.- OTRAS SUBVENCIONES	14,05	16,57	15,98	16,30	18,44	23,86
F.- OTROS IMPUESTOS	1,07	1,98	0,05	0,05	0,05	1,98
G= (C-D+E-F) RENTA AGRARIA	1.260,24	1.157,14	904,86	1.009,68	753,63	621,15

⁽¹⁾ Metodología SEC-95

⁽¹⁾ Incluye: Remolacha, tabaco, algodón, girasol y otras. También se incluyen las leguminosas grano

⁽²⁾ Incluye: Flores y plantas de vivero

⁽³⁾ Incluye: Frutas frescas, cítricos, frutas tropicales, uvas y aceitunas

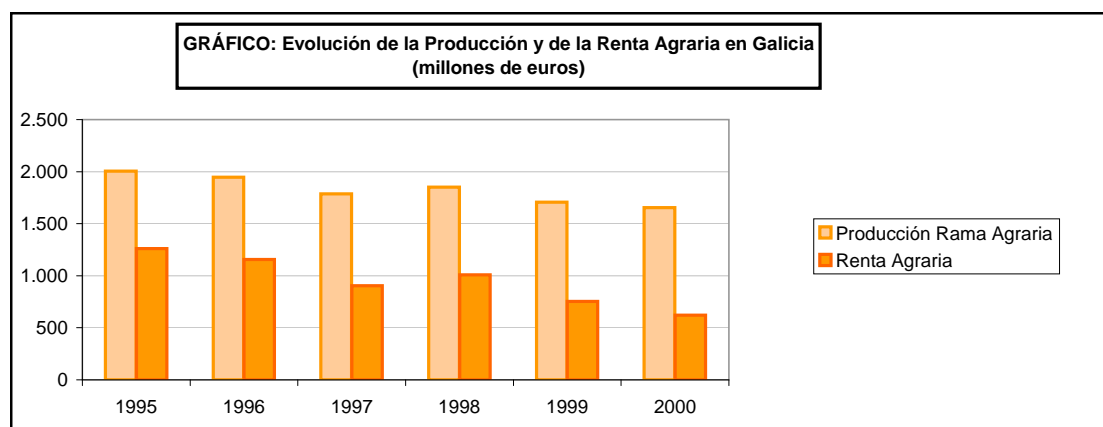

INDICADORES ECONÓMICOS DEL MEDIO RURAL - MACROMAGNITUDES AGRARIAS

17.2.8.13. Madrid (Comunidad de): Evolución de las Macromagnitudes Agrarias⁽¹⁾

Valores corrientes a precios básicos
(millones de euros)

	1995	1996	1997	1998	1999	2000
A. PRODUCCIÓN RAMA AGRARIA	240,64	269,27	296,06	278,76	297,10	344,44
PRODUCCIÓN VEGETAL	106,23	125,05	127,75	124,44	135,03	138,62
1 Cereales	31,71	31,06	54,35	52,82	53,40	53,53
2 Plantas Industriales ⁽¹⁾	4,99	4,37	4,88	5,00	9,54	5,24
3 Plantas Forrajeras	1,06	1,07	3,81	3,43	3,40	0,02
4 Hortalizas ⁽²⁾	40,97	62,68	45,48	46,08	51,07	32,66
5 Patata	9,88	7,64	6,09	7,10	4,45	6,01
6 Frutas ⁽³⁾	8,36	10,86	2,17	2,58	2,87	12,02
7 Vino y mosto	4,23	0,42	5,26	3,85	7,03	8,35
8 Aceite de oliva	4,27	6,80	5,67	3,53	2,03	11,20
9 Otros	0,76	0,16	0,05	0,06	1,24	9,59
PRODUCCIÓN ANIMAL	124,79	133,42	156,47	142,77	149,18	191,53
Carne y Ganado	71,19	77,38	110,14	98,56	104,49	113,96
1 Bovino	29,25	25,79	49,46	43,37	46,63	49,09
2 Porcino	7,61	8,94	9,21	7,74	6,58	10,15
3 Equino	2,46	2,49	2,80	2,58	2,22	3,03
4 Ovino y Caprino	15,88	22,11	27,96	21,60	26,37	24,22
5 Aves	14,56	14,95	17,87	20,19	20,52	24,60
6 Otros	1,43	3,09	2,84	3,08	2,17	2,87
Productos Animales	53,59	56,04	46,33	44,21	44,69	77,57
1 Leche	34,77	39,41	31,66	32,74	31,05	50,93
2 Huevos	15,64	16,10	14,14	10,79	12,71	23,29
3 Otros	3,19	0,53	0,53	0,69	0,93	3,35
PRODUCCIÓN DE SERVICIOS	2,65	2,65	2,84	2,91	3,23	3,88
ACTIVIDADES SECUNDARIAS NO AGRARIAS	6,97	8,15	9,00	8,64	9,65	10,42
B. CONSUMOS INTERMEDIOS	84,34	85,01	90,93	91,79	100,81	118,65
1 Semillas y Plantones	3,97	3,82	5,29	5,59	6,66	7,30
2 Energía y Lubricantes	7,22	7,35	7,59	7,33	8,00	12,05
3 Fertilizantes y Enmiendas	7,87	8,22	9,66	7,61	5,69	16,09
4 Productos Fitosanitarios	3,01	3,26	3,87	4,09	4,24	3,77
5 Gastos Veterinarios	5,06	4,57	5,42	5,40	4,97	5,33
6 Piensos	35,77	35,25	35,54	37,95	45,66	45,89
7 Mantenimiento de material	7,13	7,92	8,23	8,57	9,12	10,64
8 Mantenimiento de edificios	8,96	9,18	9,41	9,11	10,03	10,14
9 Servicios Agrícolas	2,87	2,85	3,15	3,31	3,59	4,14
10 Otros Bienes y Servicios	2,47	2,59	2,78	2,83	2,85	3,32
C= (A-B) VALOR AÑADIDO BRUTO	156,30	184,26	205,14	186,97	196,28	225,79
D. AMORTIZACIONES	30,62	32,80	34,88	35,07	36,69	43,41
E. OTRAS SUBVENCIONES	5,83	8,47	7,07	7,53	8,03	9,58
F. OTROS IMPUESTOS	0,58	1,12	1,23	1,26	1,23	1,00
G= (C-D+E-F) RENTA AGRARIA	130,93	158,82	176,09	158,16	166,40	190,96

⁽¹⁾ Metodología SEC-95

⁽²⁾ Incluye: Remolacha, tabaco, algodón, girasol y otras. También se incluyen las leguminosas grano

⁽³⁾ Incluye: Flores y plantas de vivero

⁽⁴⁾ Incluye: Frutas frescas, cítricos, frutas tropicales, uvas y aceitunas

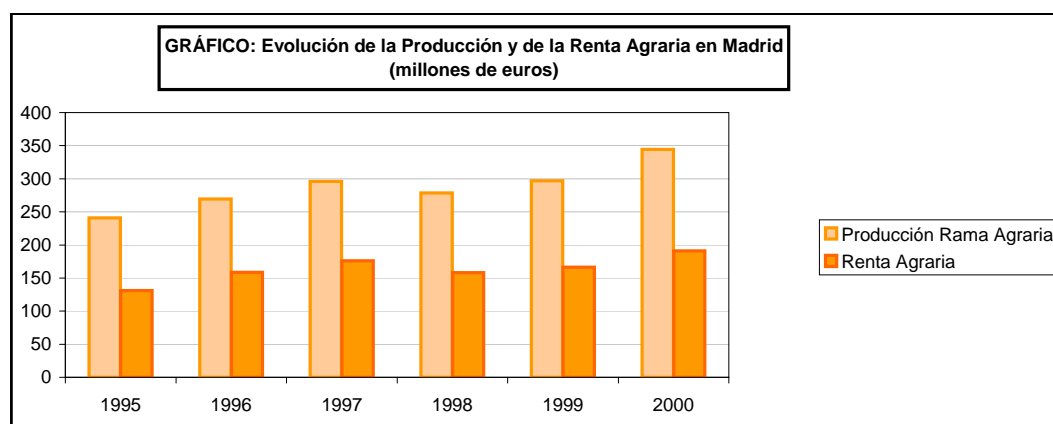

INDICADORES ECONÓMICOS DEL MEDIO RURAL - MACROMAGNITUDES AGRARIAS

17.2.8.14. Murcia (Región de): Evolución de las Macromagnitudes Agrarias⁽¹⁾

Valores corrientes a precios básicos
(millones de euros)

	1995	1996	1997	1998	1999	2000
A. PRODUCCIÓN RAMA AGRARIA	1.518,57	1.481,10	1.551,77	1.563,20	1.663,94	1.727,58
PRODUCCIÓN VEGETAL	1.175,21	1.008,68	1.028,48	1.107,42	1.245,64	1.214,71
1 Cereales	10,50	18,81	19,40	17,86	14,77	7,18
2 Plantas Industriales ⁽¹⁾	9,46	10,53	21,15	9,65	5,05	16,61
3 Plantas Forrajeras	0,06	5,33	5,08	5,52	13,42	3,50
4 Hortalizas ⁽²⁾	755,35	577,18	574,89	595,75	707,31	766,20
5 Patata	21,04	11,12	10,00	14,69	10,49	11,79
6 Frutas ⁽³⁾	362,88	368,93	373,18	439,12	469,82	381,59
7 Vino y mosto	12,89	8,04	11,97	14,43	16,80	16,60
8 Aceite de oliva	1,79	1,59	4,47	4,58	2,77	4,84
9 Otros	1,24	7,15	8,34	5,81	5,22	6,39
PRODUCCIÓN ANIMAL	312,77	438,70	485,32	415,68	374,89	486,85
Carne y Ganado	291,49	418,58	468,38	397,91	357,50	462,40
1 Bovino	14,48	16,94	22,79	28,68	26,13	12,57
2 Porcino	204,62	260,98	303,17	233,62	206,78	339,79
3 Equino	1,29	1,32	1,46	1,36	1,18	1,56
4 Ovino y Caprino	37,70	65,99	62,78	55,31	64,82	61,97
5 Aves	27,69	26,61	33,48	27,47	24,19	26,27
6 Otros	5,71	46,73	44,70	51,47	34,41	20,24
Productos Animales	21,28	20,12	16,93	17,77	17,39	24,44
1 Leche	14,35	11,18	11,00	11,92	12,70	16,23
2 Huevos	5,62	5,37	3,74	3,14	4,01	6,18
3 Otros	1,31	3,57	2,18	2,71	0,68	2,03
PRODUCCIÓN DE SERVICIOS	20,07	22,50	25,75	28,63	29,55	8,91
ACTIVIDADES SECUNDARIAS NO AGRARIAS	10,52	11,22	12,23	11,47	13,86	17,12
B. CONSUMOS INTERMEDIOS	610,15	619,15	707,08	683,94	647,74	703,71
1 Semillas y Plantones	8,79	8,01	6,40	8,61	22,13	15,08
2 Energía y Lubricantes	50,29	52,85	43,63	45,14	45,09	49,99
3 Fertilizantes y Enmiendas	40,28	53,23	56,59	56,84	51,29	52,75
4 Productos Fitosanitarios	50,71	59,28	71,97	78,09	81,67	79,53
5 Gastos Veterinarios	9,13	10,54	13,34	13,36	10,97	15,38
6 Piensos	230,87	225,64	288,52	251,22	205,50	245,83
7 Mantenimiento de material	30,61	22,61	26,29	28,47	27,46	34,40
8 Mantenimiento de edificios	3,12	2,03	2,71	3,12	2,31	2,26
9 Servicios Agrícolas	21,67	23,38	28,20	32,56	33,08	11,81
10 Otros Bienes y Servicios	164,69	161,57	169,43	166,54	168,26	196,68
C= (A-B) VALOR ANADIDO BRUTO	908,42	861,95	844,69	879,27	1.016,20	1.023,87
D. AMORTIZACIONES	45,33	48,42	52,32	52,64	51,23	67,58
E. OTRAS SUBVENCIONES	16,63	19,62	18,23	18,90	21,01	27,58
F. OTROS IMPUESTOS	2,22	0,78	5,07	5,51	5,26	10,00
G= (C-D+E-F) RENTA AGRARIA	877,49	832,37	805,53	840,01	980,72	973,63

⁽¹⁾ Metodología SEC-95

⁽¹⁾ Incluye: Remolacha, tabaco, algodón, girasol y otras. También se incluyen las leguminosas grano

⁽²⁾ Incluye: Flores y plantas de vivero

⁽³⁾ Incluye: Frutas frescas, cítricos, frutas tropicales, uvas y aceitunas

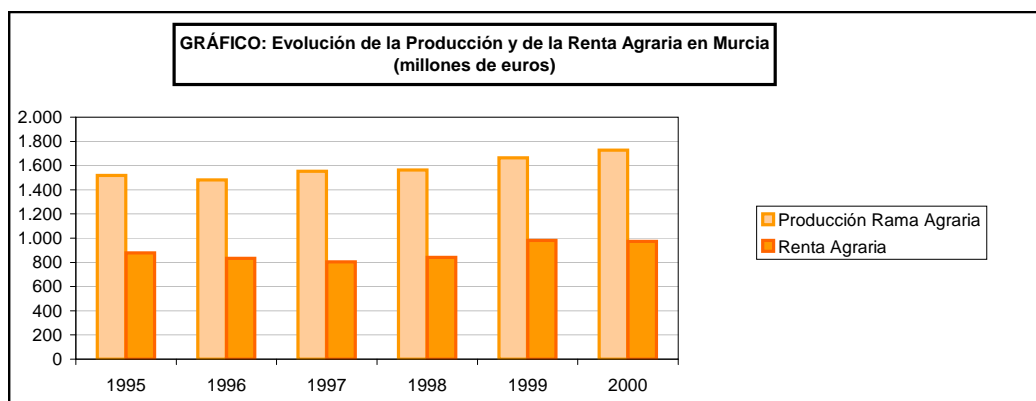

INDICADORES ECONÓMICOS DEL MEDIO RURAL - MACROMAGNITUDES AGRARIAS

17.2.8.15. Navarra (Comunidad Foral de): Evolución de las Macromagnitudes Agrarias^(*)

Valores corrientes a precios básicos
(millones de euros)

	1995	1996	1997	1998	1999	2000
A. PRODUCCIÓN RAMA AGRARIA	611,99	669,47	663,91	665,13	666,21	810,71
PRODUCCIÓN VEGETAL	308,38	354,27	331,38	340,04	370,23	460,30
1 Cereales	139,62	161,19	135,36	134,69	133,53	152,47
2 Plantas Industriales ⁽¹⁾	10,36	10,38	11,88	11,60	13,38	13,61
3 Plantas Forrajeras	26,37	21,93	15,00	14,44	14,87	22,01
4 Hortalizas ⁽²⁾	76,84	79,37	95,00	110,39	126,70	116,82
5 Patata	3,65	2,11	2,01	3,09	2,31	2,46
6 Frutas ⁽³⁾	23,62	22,17	26,78	21,95	19,74	28,40
7 Vino y mosto	24,48	42,84	28,27	25,77	38,69	105,46
8 Aceite de oliva	2,86	6,40	2,35	3,59	1,52	4,40
9 Otros	0,58	7,89	14,73	14,51	19,48	14,68
PRODUCCIÓN ANIMAL	275,34	286,96	302,52	295,01	265,46	316,42
Carne y Ganado	208,30	212,86	227,17	216,63	194,87	232,83
1 Bovino	39,00	39,46	48,74	53,77	50,74	50,94
2 Porcino	71,19	78,79	86,33	64,49	51,10	75,56
3 Equino	0,73	1,56	1,89	1,76	2,03	2,40
4 Ovino y Caprino	41,12	34,61	43,31	45,14	41,38	46,60
5 Aves	27,01	43,34	34,62	39,21	42,07	47,44
6 Otros	29,24	15,12	12,27	12,25	7,54	9,90
Productos Animales	67,04	74,10	75,36	78,38	70,59	83,58
1 Leche	47,85	50,11	44,41	49,50	46,85	49,03
2 Huevos	17,46	21,09	28,12	26,27	21,27	32,81
3 Otros	1,72	2,90	2,82	2,60	2,47	1,74
PRODUCCIÓN DE SERVICIOS	7,44	7,72	8,43	8,66	8,79	4,86
ACTIVIDADES SECUNDARIAS NO AGRARIAS	20,83	20,53	21,58	21,43	21,73	29,13
B. CONSUMOS INTERMEDIOS	238,41	237,53	276,23	271,21	326,20	332,45
1 Semillas y Plantones	8,83	9,91	13,13	11,71	18,55	29,74
2 Energía y Lubricantes	16,62	16,84	17,77	17,47	19,00	26,90
3 Fertilizantes y Enmiendas	34,45	31,07	41,50	38,69	23,66	30,95
4 Productos Fitosanitarios	10,82	12,84	16,27	16,93	15,16	14,02
5 Gastos Veterinarios	7,81	9,58	10,20	11,01	10,13	10,64
6 Piensos	117,94	113,11	133,39	127,82	188,51	167,05
7 Mantenimiento de material	15,15	17,32	17,98	19,15	20,94	24,94
8 Mantenimiento de edificios	12,42	12,99	10,18	11,08	11,11	13,50
9 Servicios Agrícolas	9,35	8,94	10,28	9,86	11,43	6,82
10 Otros Bienes y Servicios	5,01	4,94	5,52	7,50	7,70	7,90
C= (A-B) VALOR AÑADIDO BRUTO	373,58	431,94	387,68	393,92	340,01	478,26
D. AMORTIZACIONES	57,08	62,72	64,72	67,48	69,38	77,29
E. OTRAS SUBVENCIONES	16,52	21,00	17,43	18,72	19,99	24,59
F. OTROS IMPUESTOS	1,62	3,12	3,06	3,19	3,15	2,46
G= (C-D+E-F) RENTA AGRARIA	331,39	387,10	337,33	341,98	287,48	423,10

^(*) Metodología SEC-95

⁽¹⁾ Incluye: Remolacha, tabaco, algodón, girasol y otras. También se incluyen las leguminosas grano

⁽²⁾ Incluye: Flores y plantas de vivero

⁽³⁾ Incluye: Frutas frescas, cítricos, frutas tropicales, uvas y aceitunas

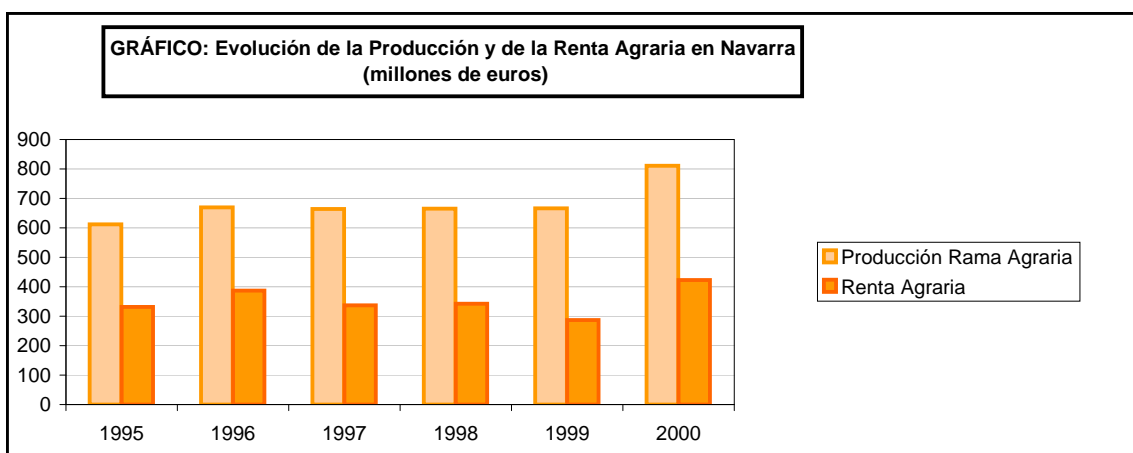

INDICADORES ECONÓMICOS DEL MEDIO RURAL - MACROMAGNITUDES AGRARIAS

17.2.8.16. País Vasco: Evolución de las Macromagnitudes Agrarias⁽¹⁾

Valores corrientes a precios básicos
(millones de euros)

	1995	1996	1997	1998	1999	2000
A. PRODUCCIÓN RAMA AGRARIA	380,35	359,33	375,75	395,57	433,52	443,21
PRODUCCIÓN VEGETAL	168,88	151,61	162,99	201,26	224,24	240,22
1 Cereales	32,24	27,38	30,00	35,54	32,53	34,71
2 Plantas Industriales ⁽¹⁾	15,33	8,12	17,21	10,31	18,61	12,58
3 Plantas Forrajeras	6,91	12,58	21,17	19,89	10,14	0,55
4 Hortalizas ⁽²⁾	29,51	26,48	29,94	34,34	35,94	39,64
5 Patata	33,81	11,98	12,42	23,27	20,62	11,07
6 Frutas ⁽³⁾	18,21	22,77	19,14	23,73	18,50	15,33
7 Vino y mosto	30,92	33,82	31,27	47,12	72,91	114,91
8 Aceite de oliva	0,18	0,16	0,00	0,21	0,15	0,15
9 Otros	1,75	8,33	1,85	6,85	14,84	11,26
PRODUCCIÓN ANIMAL	190,63	191,24	189,52	169,73	181,07	168,73
Carne y Ganado	97,26	88,16	92,57	69,39	84,93	61,35
1 Bovino	47,67	48,92	45,73	43,74	47,44	44,11
2 Porcino	14,60	11,49	9,72	5,83	5,61	7,77
3 Equino	0,42	0,81	1,18	0,90	0,78	0,96
4 Ovino y Caprino	12,71	11,69	12,92	13,00	10,48	16,62
5 Aves	14,05	2,79	10,66	0,99	14,32	-15,62
6 Otros	7,81	12,46	12,36	4,93	6,30	7,50
Productos Animales	93,37	103,08	96,95	100,35	96,15	107,38
1 Leche	73,59	83,56	74,67	78,54	76,45	79,30
2 Huevos	17,84	18,36	20,15	20,84	18,88	27,22
3 Otros	1,93	1,16	2,13	0,97	0,82	0,86
PRODUCCIÓN DE SERVICIOS	4,07	3,51	3,62	4,12	4,31	4,35
ACTIVIDADES SECUNDARIAS NO AGRARIAS	16,76	12,96	19,61	20,45	23,90	29,92
B. CONSUMOS INTERMEDIOS	157,65	162,07	170,33	167,28	190,23	177,84
1 Semillas y Plantones	5,81	4,13	5,91	7,31	5,76	6,65
2 Energía y Lubricantes	9,31	9,86	9,94	9,71	10,63	14,99
3 Fertilizantes y Enmiendas	10,13	22,18	17,12	12,33	11,63	21,25
4 Productos Fitosanitarios	8,83	8,73	17,69	17,68	10,88	10,38
5 Gastos Veterinarios	6,85	7,75	7,81	8,30	8,13	8,44
6 Piensos	94,63	87,09	85,40	80,47	115,98	90,93
7 Mantenimiento de material	16,97	17,69	21,88	25,86	21,65	19,41
8 Mantenimiento de edificios	0,00	0,00	0,00	0,00	0,00	0,00
9 Servicios Agrícolas	4,39	3,91	3,80	4,69	4,60	4,75
10 Otros Bienes y Servicios	0,74	0,73	0,76	0,94	0,96	1,04
C= (A-B) VALOR AÑADIDO BRUTO	222,69	197,26	205,42	228,29	243,29	265,37
D. AMORTIZACIONES	28,92	36,45	34,46	41,65	36,79	25,68
E. OTRAS SUBVENCIONES	7,36	5,98	7,33	7,75	8,55	10,83
F. OTROS IMPUESTOS	1,19	2,60	3,95	0,00	3,75	2,90
G= (C-D+E-F) RENTA AGRARIA	199,94	164,20	174,35	194,39	211,30	247,63

⁽¹⁾ Metodología SEC-95

⁽¹⁾ Incluye: Remolacha, tabaco, algodón, girasol y otras. También se incluyen las leguminosas grano

⁽²⁾ Incluye: Flores y plantas de vivero

⁽³⁾ Incluye: Frutas frescas, cítricos, frutas tropicales, uvas y aceitunas

GRÁFICO: Evolución de la Producción y de la Renta Agraria en País Vasco
(millones de euros)

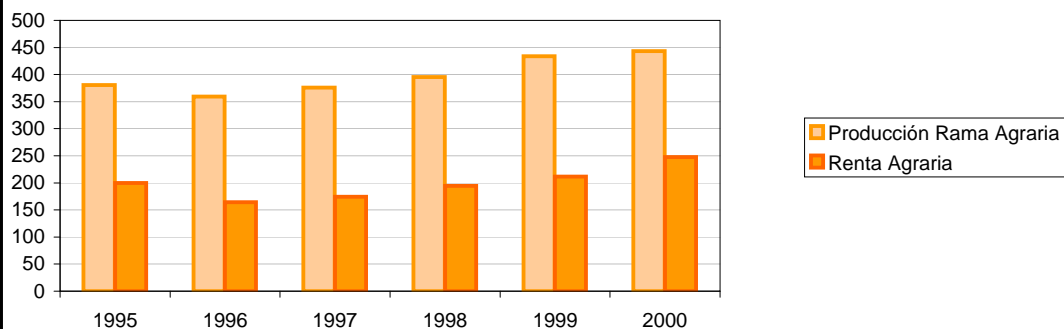

INDICADORES ECONÓMICOS DEL MEDIO RURAL - MACROMAGNITUDES AGRARIAS

17.2.8.17. Rioja (La): Evolución de las Macromagnitudes Agrarias⁽¹⁾

Valores corrientes a precios básicos
(millones de euros)

	1995	1996	1997	1998	1999	2000
A. PRODUCCIÓN RAMA AGRARIA	479,40	462,42	513,04	595,68	542,29	524,87
PRODUCCIÓN VEGETAL	370,89	333,93	376,38	474,85	419,20	383,87
1 Cereales	46,82	40,16	35,84	46,01	43,83	44,71
2 Plantas Industriales ⁽¹⁾	13,75	12,55	12,57	13,50	10,74	8,66
3 Plantas Forrajeras	4,59	4,11	4,23	4,86	3,89	0,80
4 Hortalizas ⁽²⁾	97,80	97,88	111,85	104,72	98,37	101,41
5 Patata	40,70	8,05	21,41	30,84	19,42	15,63
6 Frutas ⁽³⁾	61,99	54,71	67,70	75,96	63,67	112,21
7 Vino y mosto	101,19	95,33	104,35	177,05	157,88	72,73
8 Aceite de oliva	1,11	1,97	1,04	1,60	0,61	8,99
9 Otros	2,95	19,19	17,38	20,31	20,77	18,73
PRODUCCIÓN ANIMAL	96,20	115,42	121,86	101,41	100,42	123,80
Carne y Ganado	84,81	101,00	109,25	88,42	88,00	109,85
1 Bovino	27,96	23,77	31,60	20,97	32,97	37,24
2 Porcino	18,45	20,30	24,33	11,97	14,22	20,89
3 Equino	0,21	0,83	1,06	0,93	0,78	0,69
4 Ovino y Caprino	15,50	23,05	21,97	20,19	11,06	21,23
5 Aves	21,42	22,87	20,88	25,37	24,09	23,30
6 Otros	1,27	10,18	9,41	8,99	4,88	6,49
Productos Animales	11,40	14,42	12,62	12,99	12,41	13,96
1 Leche	6,84	7,94	6,27	7,37	7,41	7,78
2 Huevos	3,65	4,66	4,65	4,88	3,50	4,81
3 Otros	0,91	1,82	1,70	0,73	1,51	1,36
PRODUCCIÓN DE SERVICIOS	6,04	6,33	7,75	8,09	8,88	1,64
ACTIVIDADES SECUNDARIAS NO AGRARIAS	6,27	6,74	7,04	11,33	13,79	15,55
B. CONSUMOS INTERMEDIOS	118,89	112,86	137,70	147,69	174,21	171,77
1 Semillas y Plantones	10,19	8,96	13,22	20,32	33,38	25,05
2 Energía y Lubricantes	12,40	14,55	15,43	15,62	16,04	16,17
3 Fertilizantes y Enmiendas	13,67	17,93	16,67	13,77	12,32	14,01
4 Productos Fitosanitarios	13,17	15,25	21,55	21,75	24,26	22,22
5 Gastos Veterinarios	1,85	1,87	3,32	3,38	3,24	3,04
6 Piensos	41,76	30,39	41,33	46,29	57,32	58,38
7 Mantenimiento de material	11,02	9,62	9,91	9,65	9,73	13,55
8 Mantenimiento de edificios	1,55	1,44	1,36	1,82	2,00	2,21
9 Servicios Agrícolas	7,01	6,94	8,91	9,20	10,13	10,04
10 Otros Bienes y Servicios	6,27	5,92	6,00	5,88	5,79	7,10
C= (A-B) VALOR AÑADIDO BRUTO	360,51	349,56	375,34	447,99	368,08	353,09
D. AMORTIZACIONES	35,11	28,35	30,73	30,12	32,62	55,48
E. OTRAS SUBVENCIONES	5,63	6,80	6,28	6,72	7,54	9,40
F. OTROS IMPUESTOS	0,73	1,37	1,57	1,57	1,54	3,32
G= (C-D+E-F) RENTA AGRARIA	330,30	326,65	349,32	423,03	341,46	303,70

⁽¹⁾ Metodología SEC-95

⁽²⁾ Incluye: Remolacha, tabaco, algodón, girasol y otras. También se incluyen las leguminosas grano

⁽³⁾ Incluye: Flores y plantas de vivero

⁽⁴⁾ Incluye: Frutas frescas, cítricos, frutas tropicales, uvas y aceitunas

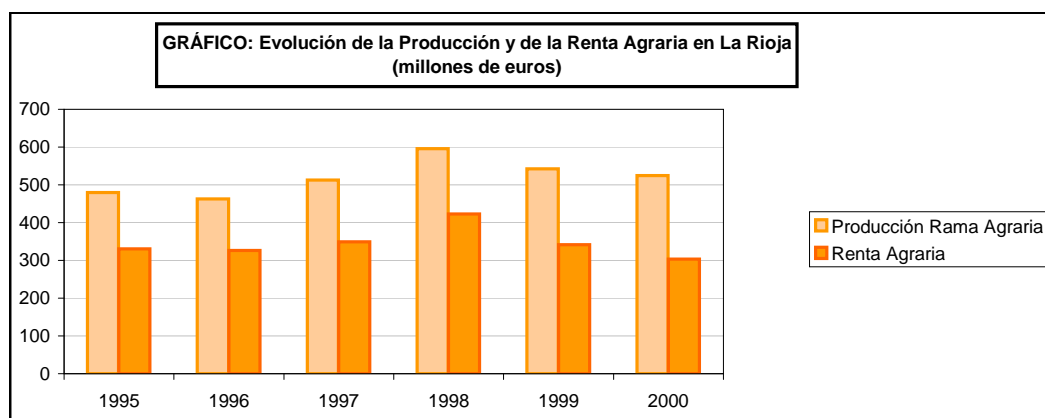

INDICADORES ECONÓMICOS DEL MEDIO RURAL - MACROMAGNITUDES AGRARIAS

17.2.9.1. Componentes de la Producción de la Rama Forestal

Valores corrientes a precios básicos
(millones de euros)

Años	Producción de la rama	Producción madera	Producción leña	Otros productos forestales	Producción de servicios agrarios	Actividades secundarias No Forestales No Separables
1995	881,8	658,4	50,8	167,5	5,2	S/d
1996	819,1	585,0	47,5	181,2	5,4	S/d
1997	878,5	621,3	34,4	216,4	6,4	S/d
1998	984,1	654,3	51,2	261,0	17,6	S/d
1999	923,4	668,3	35,0	202,9	11,6	5,7
2000	899,4	627,8	38,7	217,3	11,2	4,3
2001	840,0	614,8	22,5	187,4	10,6	4,7
2002	903,2	664,2	28,4	192,3	11,4	6,9
2003	1.017,9	748,7	32,6	216,7	12,3	7,6

S/d: Sin dato

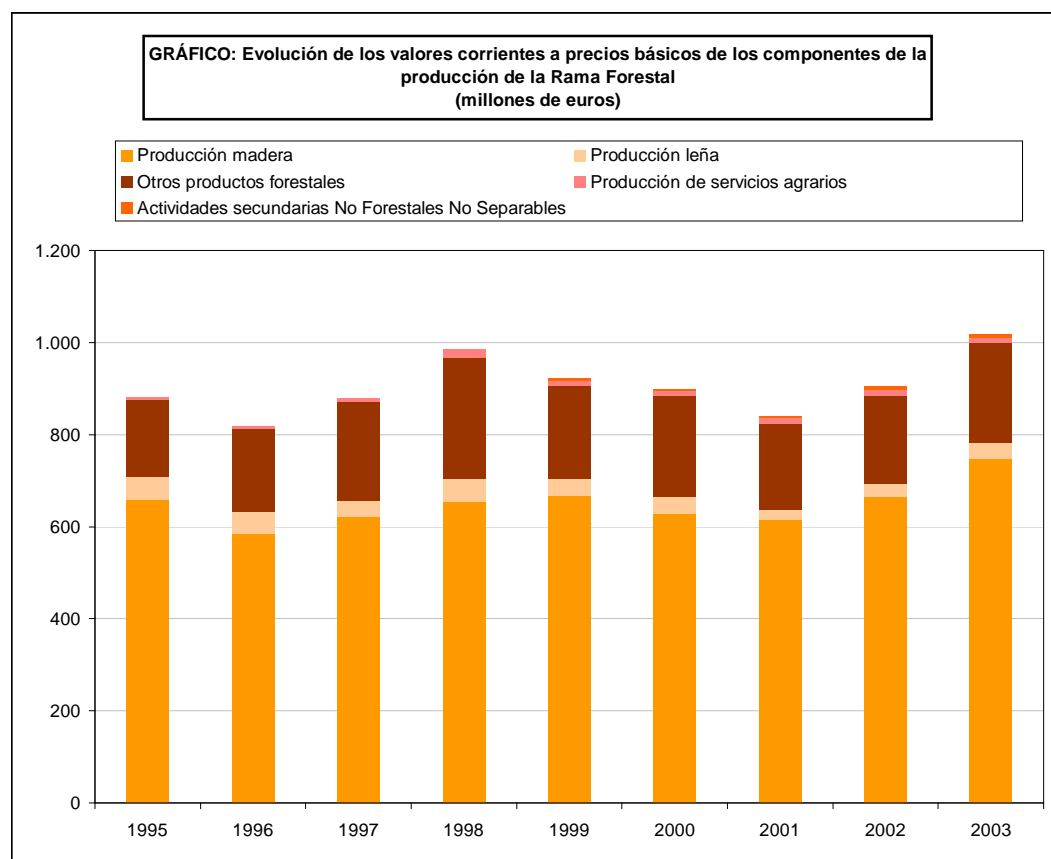

INDICADORES ECONÓMICOS DEL MEDIO RURAL - MACROMAGNITUDES AGRARIAS

17.2.9.2. Componentes de la Producción de la Rama Forestal Estructura porcentaje

Años	Producción de la rama	Producción madera	Producción leña	Otros productos forestales	Producción de servicios agrarios	Actividades secundarias No forestales No separables
1995	100,0	74,7	5,8	19,0	0,6	S/d
1996	100,0	71,4	5,8	22,1	0,7	S/d
1997	100,0	70,7	3,9	24,6	0,7	S/d
1998	100,0	66,5	5,2	26,5	1,8	S/d
1999	100,0	72,4	3,8	22,0	1,3	0,6
2000	100,0	69,8	4,3	24,2	1,2	0,5
2001	100,0	73,2	2,7	22,3	1,3	0,6
2002	100,0	73,5	3,1	21,3	1,3	0,8
2003	100,0	73,6	3,2	21,3	1,2	0,7

S/d: Sin dato

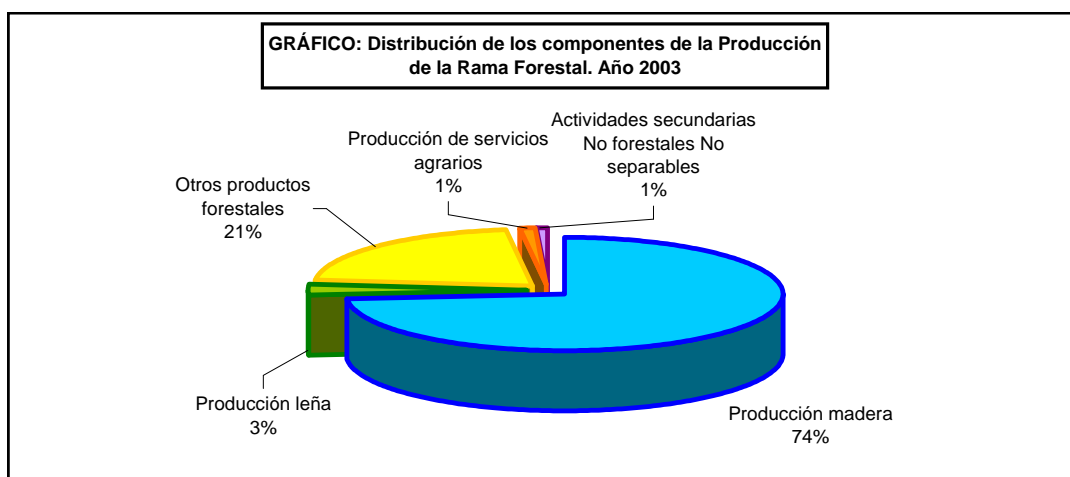

INDICADORES ECONÓMICOS DEL MEDIO RURAL - MACROMAGNITUDES AGRARIAS

17.2.9.3. Componentes de la Producción de la Rama Forestal

Valores constantes de 1995 a precios básicos
(millones de euros)

Años	Producción de la Rama	Producción Madera	Producción Leña	Otros Productos Forestales	Producción de Servicios Agrarios	Actividades Secundarias No Forestales No Separables
1995	881,8	658,3	50,8	167,5	5,2	S/d
1996	752,0	505,2	54,3	187,3	5,1	S/d
1997	807,2	543,6	33,1	220,4	10,1	S/d
1998	800,7	535,2	28,8	227,0	9,7	S/d
1999	800,7	593,1	32,9	158,4	11,1	5,1
2000	735,9	546,3	35,9	139,6	10,2	3,9
2001	688,2	540,9	24,4	109,2	9,4	4,2
2002	729,5	572,3	24,9	116,4	10,1	5,8
2003	775,3	606,1	27,9	122,6	12,3	6,5

S/d: Sin dato

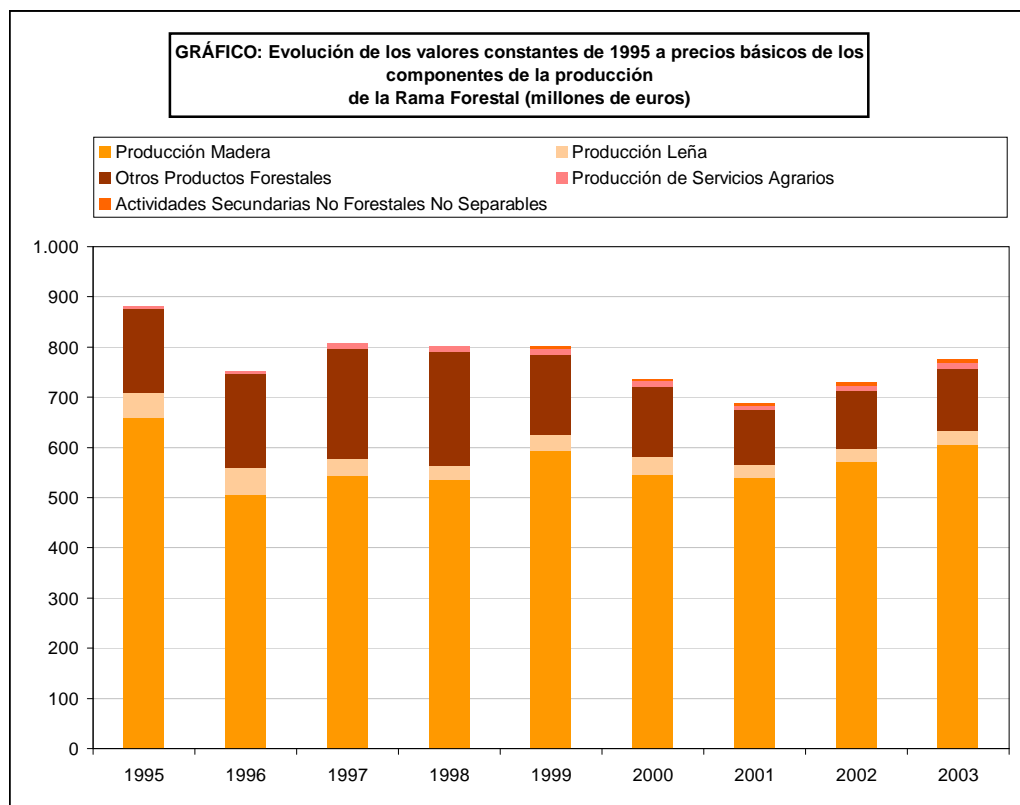

INDICADORES ECONÓMICOS DEL MEDIO RURAL - MACROMAGNITUDES AGRARIAS

17.2.10.1. Consumos intermedios de la Rama Forestal

Valores corrientes a precios básicos

(millones de Euros)

Años	Total Consumos Intermedios	Semillas y Plántones	Energía; Lubricantes	Abonos	Productos Fitosanitarios	Mantenimiento de Material	Mantenimiento de Edificios	Servicios Forestales	Otros Bienes y Servicios
1995	115,4	39,4	24,4	0,3	1,8	44,3	S/d	5,2	S/d
1996	108,1	32,3	24,1	0,3	2,0	44,1	S/d	5,4	S/d
1997	124,6	48,6	22,7	0,3	2,5	44,2	S/d	6,4	S/d
1998	132,4	44,3	22,0	0,2	3,5	44,7	S/d	17,6	S/d
1999	121,1	39,5	17,9	0,4	5,1	46,6	S/d	11,6	S/d
2000	110,7	30,9	17,8	0,3	5,4	44,9	S/d	11,2	S/d
2001	96,1	20,9	16,4	0,3	5,2	42,7	S/d	10,6	S/d
2002	103,5	23,1	17,6	0,3	5,2	45,8	S/d	11,4	S/d
2003	109,1	23,4	19,0	0,4	4,9	49,2	S/d	12,3	S/d

S/d: Sin dato

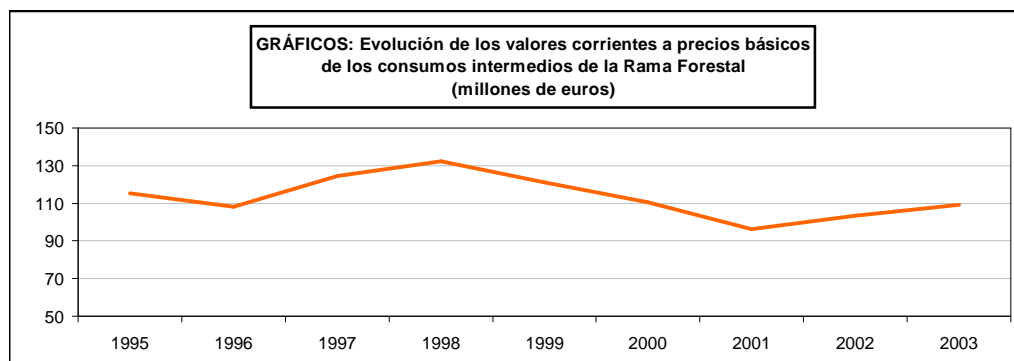

INDICADORES ECONÓMICOS DEL MEDIO RURAL - MACROMAGNITUDES AGRARIAS

17.2.10.2. Consumos intermedios de la Rama Forestal Estructura en porcentaje

Años	Total Consumos Intermedios	Semillas y Plantones	Energía; Lubricantes	Abonos	Productos Fitosanitarios	Mantenimiento de Material	Mantenimiento de Edificios	Servicios Forestales	Otros Bienes y Servicios
1995	100,0	34,1	21,1	0,3	1,5	38,4	S/d	4,5	S/d
1996	100,0	29,9	22,3	0,2	1,8	40,8	S/d	5,0	S/d
1997	100,0	39,0	18,2	0,3	2,0	35,5	S/d	5,1	S/d
1998	100,0	33,4	16,6	0,2	2,7	33,8	S/d	13,3	S/d
1999	100,0	32,6	14,8	0,3	4,2	38,4	S/d	9,6	S/d
2000	100,0	28,0	16,1	0,3	4,9	40,6	S/d	10,1	S/d
2001	100,0	21,7	17,1	0,3	5,4	44,4	S/d	11,1	S/d
2002	100,0	22,3	17,0	0,3	5,0	44,2	S/d	11,0	S/d
2003	100,0	21,4	17,4	0,3	4,5	45,1	S/d	11,2	S/d

S/d: Sin dato

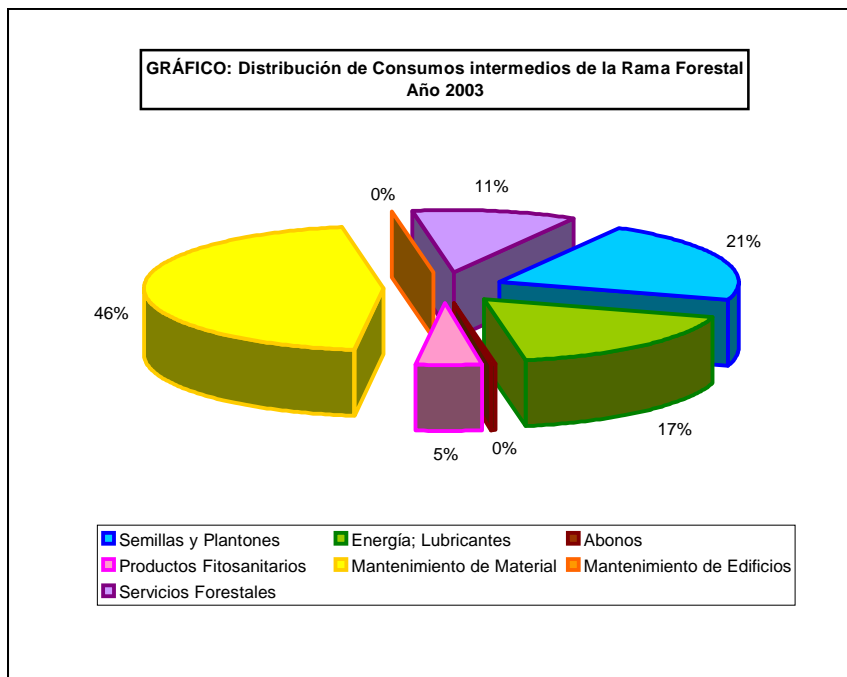

INDICADORES ECONÓMICOS DEL MEDIO RURAL - MACROMAGNITUDES AGRARIAS

17.2.10.3. Consumos intermedios de la Rama Forestal

Valores constantes de 1995 a precios básicos
(millones de euros)

Años	Total Consumos Intermedios	Semillas y Plantones	Energía; Lubricantes	Abonos	Productos Fitosanitarios	Mantenimiento de Material	Mantenimiento de Edificios	Servicios Forestales	Otros Bienes y Servicios
1995	115,4	39,4	24,4	0,3	1,8	44,3	S/d	5,2	S/d
1996	124,9	51,4	23,5	0,2	2,0	42,6	S/d	5,1	S/d
1997	117,9	41,4	20,6	0,2	3,7	41,9	S/d	10,1	S/d
1998	115,3	40,5	20,6	0,2	3,6	40,6	S/d	9,7	S/d
1999	116,1	37,9	17,2	0,3	4,9	44,6	S/d	11,1	S/d
2000	100,5	28,1	16,2	0,3	4,9	40,8	S/d	10,2	S/d
2001	85,4	18,5	14,6	0,3	4,6	37,9	S/d	9,4	S/d
2002	91,3	20,4	15,6	0,3	4,6	40,4	S/d	10,1	S/d
2003	96,2	20,6	16,7	0,3	4,4	43,4	S/d	10,8	S/d

S/d: Sin dato

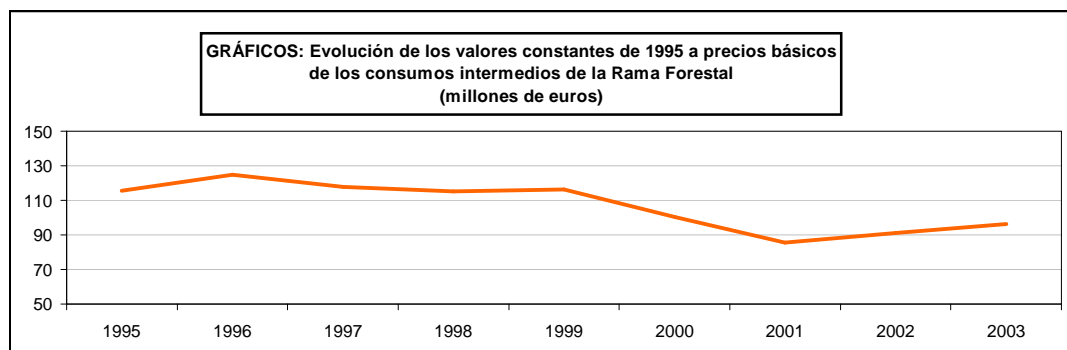

INDICADORES ECONÓMICOS DEL MEDIO RURAL - MACROMAGNITUDES AGRARIAS

17.2.11. Renta de la Rama Forestal Valores corrientes a precios básicos (millones de euros)

Años	Producción Rama Forestal	Consumos Intermedios	Valor Añadido Bruto	Amortizaciones	Otras Subvenciones	Otros Impuestos	Renta Forestal
1995	881,8	115,4	766,4	16,7	1,0	3,5	747,2
1996	819,1	108,1	711,0	17,3	14,2	3,8	704,1
1997	878,5	124,6	753,9	17,2	22,7	4,1	755,3
1998	984,1	132,4	851,8	18,7	96,4	4,2	925,2
1999	923,4	121,1	802,3	17,5	79,1	4,3	859,5
2000	899,4	110,7	788,7	16,9	95,6	4,5	863,0
2001	840,0	96,1	743,8	16,0	77,5	4,7	800,6
2002	903,2	103,5	799,7	17,2	60,0	4,9	837,6
2003	1.017,9	109,1	908,7	18,5	64,8	5,2	949,8

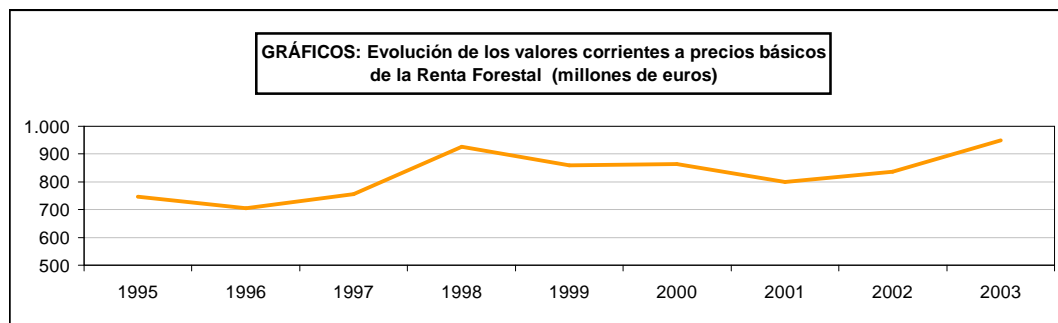

INDICADORES ECONÓMICOS DEL MEDIO RURAL - MACROMAGNITUDES AGRARIAS

17.2.12.1. Cuenta de Producción Forestal

Valores corrientes a precios básicos

(millones de euros)

	1995	1996	1997	1998	1999	2000	2001	2002	2003
1. MADERA DE CONIFERAS	390,9	352,6	389,3	387,9	395,0	357,8	325,6	329,6	394,2
Madera Larga	289,4	264,9	305,5	302,7	216,5	197,5	170,4	159,6	193,3
Madera Apilada	101,5	87,7	83,8	85,2	173,6	152,3	149,1	160,4	190,5
Las demás	0,0	0,0	0,0	0,0	4,9	8,0	6,1	9,7	10,4
2. MADERA DE FRONDOSAS	267,4	232,4	231,9	266,4	273,2	270,0	289,2	334,6	354,5
Madera Larga	126,7	120,9	108,5	116,4	76,0	80,4	85,0	94,9	104,8
Madera Apilada	140,8	111,5	123,4	150,0	190,6	176,5	196,6	231,4	243,0
Las demás	0,0	0,0	0,0	0,0	6,6	13,1	7,6	8,3	6,8
3. LEÑA	50,8	47,5	34,4	51,2	35,0	38,7	22,5	28,4	32,6
Leña de Coníferas	10,0	7,3	5,8	4,3	2,9	3,1	1,8	2,4	2,7
Leña de Frondosas	40,7	40,2	28,6	47,0	32,0	35,6	20,7	26,0	29,9
4. OTROS PRODUCTOS	167,5	181,2	216,4	261,0	202,9	217,3	187,4	192,3	216,7
Corcho	40,2	42,9	61,8	132,8	73,7	103,6	93,2	88,3	113,1
Plantones	31,5	31,6	41,2	36,2	18,8	21,6	25,4	27,0	26,1
Forestación	94,7	105,1	111,6	89,5	108,1	90,4	67,1	75,5	75,5
Otros Productos	1,1	1,6	1,8	2,6	2,3	1,7	1,6	1,6	1,9
5. PRODUCCIÓN FORESTAL (1 A 4)	876,6	813,7	872,1	966,5	906,1	883,9	824,6	884,9	998,0
6. PRODUCCIÓN DE SERVICIOS	5,2	5,4	6,4	17,6	11,6	11,2	10,6	11,4	12,3
7. PRODUCCIÓN FORESTAL (5+6)	881,8	819,1	878,5	984,1	917,7	895,1	835,3	896,3	1.010,3
8. ACTIVIDADES SECUNDARIAS									
NO FORESTALES (NO SEPARABLES)	0,0	0,0	0,0	0,0	5,7	4,3	4,7	6,9	7,6
Transformación de productos	-	-	-	-	-	-	-	-	-
Otras actividades	0,0	0,0	0,0	0,0	5,7	4,3	4,7	6,9	7,6
9. PRODUCCIÓN DE LA RAMA FORESTAL (7+8)	881,8	819,1	878,5	984,1	923,4	899,4	840,0	903,2	1.017,9
10. CONSUMOS INTERMEDIOS TOTALES	115,4	108,1	124,6	132,4	121,1	110,7	96,1	103,5	109,1
Plantones	39,4	32,3	48,6	44,3	39,5	30,9	20,9	23,1	23,4
Energía; Lubricantes	24,4	24,1	22,7	22,0	17,9	17,8	16,4	17,6	19,0
Abonos	0,3	0,3	0,3	0,2	0,4	0,3	0,3	0,3	0,4
Productos fitosanitarios	1,8	2,0	2,5	3,5	5,1	5,4	5,2	5,2	4,9
Mantenimiento de material	44,3	44,1	44,2	44,7	46,6	44,9	42,7	45,8	49,2
Mantenimiento de edificios	-	-	-	-	-	-	-	-	-
Servicios forestales	5,2	5,4	6,4	17,6	11,6	11,2	10,6	11,4	12,3
Otros bienes y servicios	-	-	-	-	-	-	-	-	-
11. VALOR AÑADIDO BRUTO A PRECIOS BÁSICOS (9-10)	766,3	711,0	753,9	851,8	802,3	788,7	743,8	799,7	908,7
12. CONSUMO DE CAPITAL FIJO	16,7	17,3	17,2	18,7	17,5	16,9	16,0	17,2	18,5
Bienes de Equipo	16,7	17,3	17,2	18,7	17,5	16,9	16,0	17,2	18,5
Construcciones	-	-	-	-	-	-	-	-	-
13. VALOR AÑADIDO NETO A PRECIOS BÁSICOS (11-12)	749,7	693,7	736,7	833,1	784,8	771,8	727,8	782,5	890,2
14. REMUNERACIÓN DE ASALARIADOS	269,2	358,2	330,3	332,1	354,4	374,9	341,5	424,9	381,8
15. OTRO IMPUESTOS SOBRE LA PRODUCCIÓN	3,5	3,8	4,1	4,2	4,3	4,5	4,7	4,9	5,2
16. OTRAS SUBVENCIONES A LA PRODUCCIÓN	1,0	14,2	22,7	96,4	79,1	95,6	77,5	60,0	64,8
17. RENTA FORESTAL (13-15+16)	747,2	704,1	755,3	925,2	859,5	863,0	800,6	837,6	949,8
18. EXCEDENTE DE EXPLOTACIÓN MIXTO (13-14-15+16)	477,9	345,9	425,0	593,1	505,1	488,1	459,1	412,7	568,0
19. ARRENDAMIENTOS	-	-	-	-	-	-	-	-	-
20. INTERESES PAGADOS	1,2	1,2	0,9	1,0	0,9	1,2	1,2	1,2	1,0
21. INTERESES RECIBIDOS	-	-	-	-	-	-	-	-	-
22. RENTA EMPRESARIAL (18-19-20+21)	476,8	344,8	424,2	592,1	504,2	486,9	457,8	411,5	567,0

INDICADORES ECONÓMICOS DEL MEDIO RURAL - MACROMAGNITUDES AGRARIAS

17.2.12.2. Cuenta de Producción Forestal
Valores constantes de 1995 a precios básicos
(millones de euros)

	1995	1996	1997	1998	1999	2000	2001	2002	2003
1. MADERA DE CONIFERAS	390,9	377,8	396,1	373,7	342,5	299,0	278,2	274,7	309,9
Madera Larga	289,4	279,0	300,1	276,2	187,7	165,0	145,6	133,0	152,0
Madera Apilada	101,5	98,8	96,0	97,5	150,5	127,3	127,4	133,7	149,8
Las demás	0,0	0,0	0,0	0,0	4,2	6,7	5,2	8,0	8,2
2. MADERA DE FRONDOSAS	267,4	127,5	147,6	161,5	250,6	247,4	262,7	297,5	296,2
Madera Larga	126,7	0,0	0,0	0,0	69,7	73,7	77,2	84,4	87,5
Madera Apilada	140,8	127,5	147,6	161,5	174,8	161,7	178,6	205,8	202,9
Las demás	0,0	0,0	0,0	0,0	6,1	12,0	6,9	7,4	5,7
3. LEÑA	50,8	54,3	33,1	28,8	32,9	35,9	24,4	24,9	27,9
Leña de Coníferas	10,0	7,0	5,1	4,3	4,9	1,2	3,3	2,5	2,9
Leña de Frondosas	40,7	47,3	28,0	24,5	28,0	34,6	21,1	22,4	25,0
4. OTROS PRODUCTOS	167,5	187,3	220,4	227,0	158,4	139,6	109,2	116,4	122,6
Corcho	40,2	48,5	50,3	85,6	43,6	41,4	40,3	40,6	47,2
Plantones	31,5	45,9	65,0	56,3	16,7	19,1	14,8	14,4	13,5
Forestación	94,7	91,3	103,4	82,8	96,1	77,7	52,8	60,1	60,1
Otros Productos	1,1	1,7	1,8	2,4	2,1	1,4	1,3	1,3	0,9
5. PRODUCCIÓN FORESTAL (1 a 4)	876,6	746,8	797,1	791,0	784,5	721,8	674,6	713,6	756,5
6. PRODUCCIÓN DE SERVICIOS	5,2	5,1	10,1	9,7	11,1	10,2	9,4	10,1	12,3
7. PRODUCCIÓN FORESTAL (5+6)	881,8	752,0	807,2	800,7	795,6	732,0	684,1	723,7	768,8
8. ACTIVIDADES SECUNDARIAS									
NO FORESTALES (NO SEPARABLES)	0,0	0,0	0,0	0,0	5,1	3,9	4,2	5,8	6,5
Transformación de productos	-	-	-	-	-	-	-	-	-
Otras actividades	0,0	0,0	0,0	0,0	5,1	3,9	4,2	5,8	6,5
9. PRODUCCIÓN DE LA RAMA FORESTAL (7+8)	881,8	752,0	807,2	800,7	800,7	735,9	688,2	729,5	775,3
10. CONSUMOS INTERMEDIOS TOTALES	115,4	124,9	117,9	115,3	116,1	100,5	85,4	91,3	96,2
Plantones	39,4	51,4	41,4	40,5	37,9	28,1	18,5	20,4	20,6
Energía; Lubricantes	24,4	23,5	20,6	20,6	17,2	16,2	14,6	15,6	16,7
Abonos	0,3	0,2	0,2	0,2	0,3	0,3	0,3	0,3	0,3
Productos fitosanitarios	1,8	2,0	3,7	3,6	4,9	4,9	4,6	4,6	4,4
Mantenimiento de material	44,3	42,6	41,9	40,6	44,6	40,8	37,9	40,4	43,4
Mantenimiento de edificios	-	-	-	-	-	-	-	-	-
Servicios forestales	5,2	5,1	10,1	9,7	11,1	10,2	9,4	10,1	10,8
Otros bienes y servicios	-	-	-	-	-	-	-	-	-
11. VALOR ANADIDO BRUTO A PRECIOS BÁSICOS (9-10)	766,3	627,1	689,4	685,5	684,6	635,4	602,8	638,3	679,0

INDICADORES ECONÓMICOS DEL MEDIO RURAL - MACROMAGNITUDES AGRARIAS

17.2.13. Cuenta de Explotación Forestal Valores corrientes a precios básicos (millones de euros)

Años	Valor Añadido Bruto	Amortizaciones	Valor Añadido Neto	Remuneración de Asalariados	Otras Subvenciones	Otros Impuestos	Renta Forestal	Excedente Neto de Explotación
1995	766,4	16,7	749,7	269,2	1,0	3,5	747,2	477,9
1996	711,0	17,3	693,7	358,2	14,2	3,8	704,1	345,9
1997	753,9	17,2	736,7	330,3	22,7	4,1	755,3	425,0
1998	851,8	18,7	833,1	332,1	96,4	4,2	925,2	593,1
1999	802,3	17,5	784,8	354,4	79,1	4,3	859,5	505,1
2000	788,7	16,9	771,8	374,9	95,6	4,5	863,0	488,1
2001	743,8	16,0	727,8	341,5	77,5	4,7	800,6	459,1
2002	799,7	17,2	782,5	424,9	60,0	4,9	837,6	412,7
2003	908,7	18,5	890,2	424,9	64,8	5,2	949,8	524,9

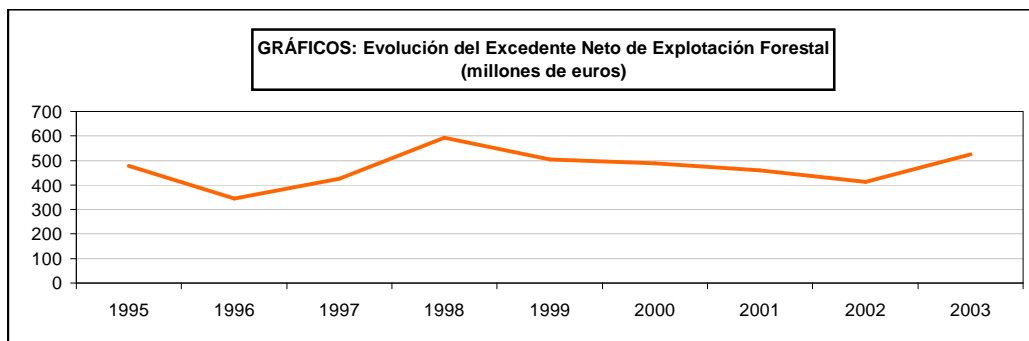

INDICADORES ECONÓMICOS DEL MEDIO RURAL - MACROMAGNITUDES AGRARIAS

17.2.14. Cuenta de Renta Empresarial Forestal Valores corrientes a precios básicos (millones de euros)

Años	Excedente Neto de Explotación	Alquileres y Cánones de Arrendamiento	Intereses Pagados	Intereses Recibidos	Renta Empresarial
1995	477,9	S/d	1,2	S/d	476,8
1996	345,9	S/d	1,2	S/d	344,8
1997	425,0	S/d	0,9	S/d	424,2
1998	593,1	S/d	1,0	S/d	592,1
1999	505,1	S/d	0,9	S/d	504,2
2000	488,1	S/d	1,2	S/d	486,9
2001	459,1	S/d	1,2	S/d	457,8
2002	412,7	S/d	1,2	S/d	411,5
2003	524,9	S/d	1,0	S/d	523,9

S/d: Sin dato

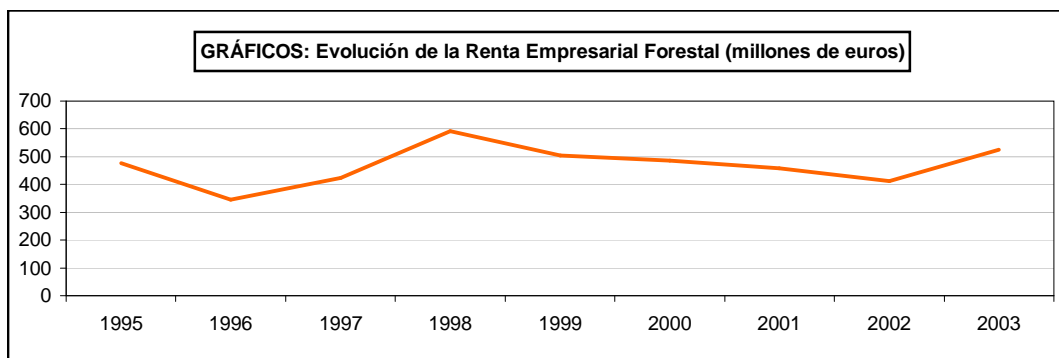

INDICADORES ECONÓMICOS DEL MEDIO RURAL - MACROMAGNITUDES AGRARIAS

17.2.15. Producto Interior Bruto y Renta Nacional: Serie histórica de sus valores en la Contabilidad Nacional de España

Años	Producto interior bruto a precios de mercado (millones de euros)	Porcentaje que corresponde al sector agrario (*)	Renta nacional disponible neta a precios de mercado (millones de euros)	Renta nacional disponible neta a precios de mercado por habitante (euros)
Base 2000= 100				
2000	629907,00	3,80	544325,00	13518,83
2001	680397,00	3,70	581084,00	14269,75
2002	729258,00	3,50	621881,00	15052,55
2003	783082,00	3,40	665216,00	15836,74
2004	841294,00	3,10	709618,00	16621,88
2005	909298,00	2,70	761276,00	17541,65
2006	985547,00	2,40	818469,00	18572,78
2007	1053161,00	2,50	866968,00	19320,22
2008	1087749,00	2,30	885373,00	19418,89
2009	1047831,00	2,30	850742,00	18522,79
2010	1051342,00	2,40	854880,00	18554,97

(*) Recoge la participación de las ramas agraria y pesquera.

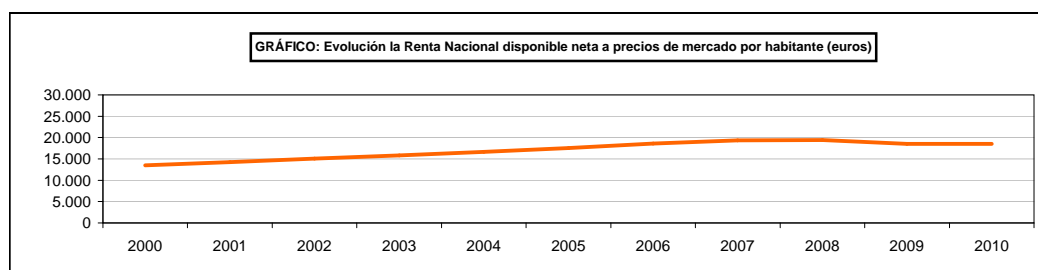
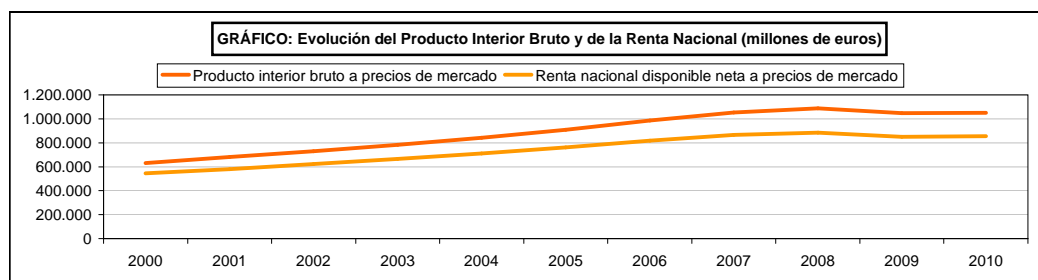

INDICADORES ECONÓMICOS DEL MEDIO RURAL - MACROMAGNITUDES AGRARIAS

17.2.16. Producción de la rama de la actividad agraria, producción vegetal, producción animal, consumos intermedios y renta agraria en la Unión Europea, 2011 ^(P) A precios corrientes (millones de euros)

PAÍSES	Producción de la rama de la actividad agraria	Producción vegetal	Producción animal	Consumos intermedios	Renta Agraria
EUR-27	389.758	205.658	156.448	236.483	141.653
Alemania	52.260	26.833	23.449	36.954	13.826
Austria	7.310	3.439	3.224	4.173	2.849
Bélgica	7.607	3.113	4.412	5.575	1.920
Bulgaria	4.316	2.577	1.145	2.803	1.947
Chipre	707	336	330	378	341
Dinamarca	10.265	3.568	6.037	7.204	2.476
Eslovaquia	2.285	1.252	789	1.741	683
Eslovenia	1.192	633	538	743	434
España	41.177	24.344	15.222	20.023	21.932
Estonia	793	342	377	501	372
Finlandia	4.526	1.585	2.317	3.101	2.064
Francia	70.394	39.166	25.483	43.434	23.139
Grecia	10.678	6.884	2.842	5.447	6.231
Holanda	25.492	11.937	10.252	17.317	5.268
Hungría	7.765	4.792	2.500	4.631	3.535
Irlanda	6.538	1.707	4.551	4.755	2.893
Italia	47.815	27.486	15.896	22.453	16.652
Letonia	1.045	532	425	776	432
Lituania	2.579	1.480	922	1.726	757
Luxemburgo	352	143	179	257	78
Malta	129	52	69	71	67
Polonia	22.939	11.879	10.427	13.566	10.108
Portugal	6.248	3.203	2.727	4.124	2.062
Reino Unido	26.429	10.063	14.012	16.967	10.725
República Checa	4.756	2.800	1.746	3.415	1.818
Rumanía	18.455	13.085	4.018	10.139	7.492
Suecia	5.707	2.430	2.557	4.210	1.553

Fuente: EUROSTAT. Sistema Europeo de Cuentas Integradas 1995 (SCN-95), (Extracción 14/05/2012)

(P) Provisional

INDICADORES ECONÓMICOS DEL MEDIO RURAL - RED CONTABLE AGRARIA NACIONAL

**17.3.1. Evolución de los principales indicadores económicos
Media por hectárea de SAU a precios corrientes**

	Miles de pesetas							Euros						
	1995	1996	1997	1998	1999	2000	2001	2002	2003	2004	2005	2006 (P)	2007(P)	2008(P)
1. Producción final Agraria	147,3	165,1	168,0	161,7	167,9	180,1	184,7	1.143,1	1.126,7	1.413,4	1.266,4	1.258,1	1.406,2	1.438,2
(-)2. Gastos fuera de la explotación	61,8	65,5	69,9	59,3	65,3	66,9	70,8	447,3	464,3	597,6	574,1	567,2	588,0	660,6
3. Valor añadido bruto a precios de mercado	85,5	99,6	96,7	96,2	99,1	107,5	107,8	655,8	662,4	815,9	692,4	690,9	818,3	777,6
(+)4. Subvenciones de explotación (netas de impuestos)	25,8	27,9	30,6	29,7	30,6	33,5	36,7	218,9	219,3	234,1	331,0	276,7	231,2	257,1
5. Valor añadido bruto al coste de los factores	111,3	127,5	127,3	126,4	130,6	141,0	144,7	876,9	881,7	1.064,1	943,6	947,4	1.031,7	1.011,5
(-)6. Amortizaciones	13,8	12,0	11,1	11,1	12,2	11,7	11,8	72,4	65,6	74,4	70,1	88,2	83,5	73,9
7. Valor añadido neto al coste de los factores	97,5	115,5	116,1	115,3	118,4	129,3	132,9	804,5	816,1	989,7	873,6	859,1	948,2	937,6
(-)8. Salarios, arrendamientos e intereses pagados	12,7	17,4	18,8	17,8	20,3	18,4	21,7	139,6	124,5	161,4	147,9	136,7	150,5	210,6
9. Disponibilidades empresariales	84,8	98,1	97,2	97,5	95,1	110,9	111,2	665,0	691,6	828,3	725,7	722,4	797,7	727,0

(P) Provisional. (Actualizados a Marzo 2010)

(SAU): Superficie agrícola utilizada

Ponderaciones para Ejercicios Contables 2002 a 2007: "Censo Agrario 1999" y Márgenes Brutos Estándar de las actividades "2000"

Ponderaciones para Ejercicio Contable 2008: "Encuesta de Estructuras de Explotaciones Agrarias 2005" y Márgenes Brutos Estándar de las actividades "2002"

INDICADORES ECONÓMICOS DEL MEDIO RURAL - RED CONTABLE AGRARIA NACIONAL

17.3.2. Resumen nacional de las principales Orientaciones Técnico-Económicas(P), 2007

	Cereales oleag. y legumin. except. arroz	Raíces y tubérculos	Herbáceos extensivos mixtos	Tabaco	Algodón	Otros cultivos generales	Horticultura aire libre	Horticultura invernadero	Horticultura aire libre e invernadero
Explotaciones muestra	1.315	112	186	10	153	259	398	412	15
Explotaciones representadas	102.305	2.154	4.879	1.875	3.777	13.777	12.525	20.236	342
I CARACTERÍSTICAS GENERALES									
SAU total (Ha)	57,4	17,0	50,2	10,0	15,3	40,6	7,6	1,7	3,2
SAU en propiedad (Ha)	35,6	11,2	28,1	3,8	8,4	24,9	6,1	1,6	2,8
SAU en regadío (Ha)	6,8	7,9	13,8	8,1	10,8	11,8	2,8	0,7	1,1
Ganado total (UG)	0,7	—	—	0,0	—	2,0	0,2	—	—
Mano de obra total (UTA)	0,8	1,0	0,9	1,0	0,8	1,1	1,2	2,4	2,9
Mano de obra asalariada (UTA)	—	0,2	0,1	0,1	0,1	0,3	0,4	1,1	0,9
Subvenciones de la explotación (Euros)	10.626	2.788	10.916	20.393	20.161	13.776	1.352	89	252
Pagos compensatorios herbáceos (Euros)	1.988	204	1.757	512	249	1.214	134	1	46
II PRODUCCIÓN (Euros)									
Producción bruta vegetal	33.589	53.325	57.044	15.361	20.588	42.909	45.313	70.182	75.219
Producción bruta animal	779	15	—	—	—	1.900	121	5	—
Otra producción bruta	809	282	181	—	112	1.130	249	48	—
III COSTES (Euros)									
Semillas y plantas	2.458	6.722	6.276	936	1.427	3.074	3.402	4.338	5.499
Abonos	3.410	3.239	5.688	1.564	2.112	3.535	2.730	4.695	3.135
Fitosanitarios	875	2.574	2.935	370	1.409	1.624	1.849	4.249	3.619
Otros costes específicos de los cultivos	144	202	183	—	167	228	645	2.488	3.486
Piensos comprados	315	10	—	—	—	571	41	1	—
Piensos reemplazados	93	—	—	—	—	312	7	—	—
Otros costes específicos de los ganados	35	—	—	—	—	95	5	—	—
Trabajos por terceros y alquiler de máquinas	2.126	4.373	4.355	4.101	2.466	2.937	1.020	986	1.371
Mantenimiento de máquinas, edificios y mejoras	1.439	899	2.165	1.120	748	2.022	735	569	1.319
Energía	2.662	3.047	4.234	1.825	2.136	2.974	2.157	2.152	2.503
Agua	604	1.908	1.917	1.675	2.527	2.293	1.770	2.014	2.725
Otros costes no específicos	813	918	1.062	1.117	781	1.291	581	781	873
Amortizaciones	2.466	1.698	2.881	1.403	1.597	3.352	1.566	3.836	3.420
Salarios y cargas sociales	892	3.409	1.814	2.439	2.034	3.924	5.014	13.267	10.548
Arrendamientos pagados	2.053	3.655	2.190	1.307	3.414	2.658	653	338	389
Intereses pagados	198	40	410	245	32	272	62	1.169	237
Contribuciones e impuestos	319	346	407	75	389	497	225	413	244
Inversiones en capital									
IV BALANCE (Euros)									
Inmovilizado material	204.490	119.972	148.776	62.313	184.725	264.336	118.092	235.796	129.085
Tierras	178.342	99.915	113.679	34.610	171.570	219.166	94.055	172.346	85.803
Cultivos permanentes	459	164	26	—	306	1.497	416	66	—
Edificios y mejoras	11.443	10.753	20.845	20.810	5.058	26.752	16.414	58.745	34.181
Maquinaria y equipo	13.891	9.127	14.226	6.893	7.791	15.856	7.112	4.636	9.101
Ganado reproductor	355	13	—	—	—	1.065	95	3	—
Inmovilizado financiero									
Activo circulante									
Fondos propios	297.193	212.342	259.388	151.353	304.281	385.717	255.366	332.893	205.050
Acreedores largo plazo	3.678	499	5.145	4.619	58	4.770	1.048	21.701	6.630
Acreedores corto plazo									
V RESULTADOS (Euros)									
Producción final agraria	35.039	53.622	57.222	15.361	20.700	45.626	45.573	70.235	75.219
Valor añadido bruto precios mercado	19.884	28.955	27.310	1.604	5.883	24.068	30.516	47.549	50.445
Valor añadido bruto coste factores	30.515	31.743	38.226	21.997	26.044	37.844	32.420	48.634	51.639
Valor añadido neto coste factores	28.049	30.045	35.345	20.594	24.447	34.492	30.854	44.798	48.219
Disponibilidades empresariales	24.906	22.941	30.931	16.603	18.967	27.638	25.125	30.024	37.045
VI RATIOS									
Producción bruta vegetal/SAU (Euros/Ha)	585	3.137	1.136	1.536	1.346	1.057	5.962	41.284	23.506
Producción bruta animal/UG (Euros/UG)	1.113	—	—	—	—	950	605	—	—
Costes específicos cultivos/SAU (Euros/Ha)	120	749	300	287	334	208	1.135	9.276	4.918
Costes específicos ganados/UG (Euros/UG)	633	—	—	—	—	489	265	—	—
Valor añadido neto/UTA (Euros/UTA)	35.061	30.045	39.272	20.594	30.559	31.356	25.712	18.666	16.627
Disp. empresario/Producción bruta (%)	70,8	42,8	54,1	108,1	91,6	60,2	55,0	42,7	49,2
Producción bruta/Activo circulante (%)									

(P) Provisional

(SAU): Superficie agrícola utilizada

(Ha): Hectáreas.

(UG): Unidades ganaderas.

(UTA): Unidades de trabajo-año.

INDICADORES ECONÓMICOS DEL MEDIO RURAL - RED CONTABLE AGRARIA NACIONAL

17.3.3. Resumen nacional de las principales Orientaciones Técnico-Económicas(P), 2007 (continuación)

	Floricultura	Frutales de hueso y pepita	Frutales de fruto seco	Cítricos	Mixtas de cítricos y otros frutales	Olivi-cultura	Mixtas de diversos cultivos permanentes
Explotaciones muestra	26	546	46	234	41	271	795
Explotaciones representadas	2.990	23.439	954	70.768	2.007	144.342	33.785
I CARACTERÍSTICAS GENERALES							
SAU total (Ha)	1,9	9,3	6,9	4,0	4,6	12,3	11,2
SAU en propiedad (Ha)	1,8	7,7	6,8	3,9	4,4	10,6	10,3
SAU en regadío (Ha)	1,4	4,4	0,1	1,7	0,7	3,2	0,9
Ganado total (UG)	0,6	0,7	–	0,2	–	0,1	0,3
Mano de obra total (UTA)	1,4	1,1	2,1	0,7	0,9	1,0	1,0
Mano de obra asalariada (UTA)	0,3	0,2	1,8	0,2	0,3	0,3	0,2
Subvenciones de la explotación (Euros)	34	1.874	–	75	38	1.419	1.154
Pagos compensatorios herbáceos (Euros)	3	81	–	4	4	54	61
II PRODUCCIÓN (Euros)							
Producción bruta vegetal	51.986	26.624	55.124	28.477	35.795	23.367	21.725
Producción bruta animal	460	679	–	188	14	35	265
Otra producción bruta	108	495	3	117	158	289	365
III COSTES (Euros)							
Semillas y plantas	7.093	170	29	96	90	76	251
Abonos	2.478	1.399	2.896	1.426	1.281	1.255	1.215
Fitosanitarios	1.838	1.749	966	1.308	1.695	1.099	676
Otros costes específicos de los cultivos	2.851	430	14	132	128	46	79
Piensos comprados	42	321	–	114	1	15	147
Piensos reemplazados	–	17	–	–	1	3	4
Otros costes específicos de los ganados	35	21	–	2	–	6	3
Trabajos por terceros y alquiler de máquinas	766	499	3.122	818	1.017	403	535
Mantenimiento de máquinas, edificios y mejoras	425	989	288	241	204	445	854
Energía	1.978	1.953	1.245	811	930	1.279	1.281
Agua	525	958	3.125	1.508	1.863	426	293
Otros costes no específicos	565	1.628	1.207	496	516	219	554
Amortizaciones	2.408	2.972	4.057	1.105	729	1.598	1.757
Salarios y cargas sociales	4.080	2.989	28.293	3.636	5.241	4.579	2.838
Arrendamientos pagados	50	373	27	41	252	229	102
Intereses pagados	53	207	1	10	7	25	34
Contribuciones e impuestos	161	262	11	320	366	140	234
Inversiones en capital							
IV BALANCE (Euros)							
Inmovilizado material	96.549	93.848	177.888	146.534	76.508	150.674	87.319
Tierras	65.090	62.832	117.065	120.199	67.161	131.745	59.755
Cultivos permanentes	131	8.526	17.200	15.277	3.951	4.923	10.944
Edificios y mejoras	28.741	11.260	42.792	8.680	3.398	4.959	7.136
Maquinaria y equipo	2.587	11.043	831	2.261	1.986	9.010	9.399
Ganado reproductor	–	187	–	117	12	37	85
Inmovilizado financiero							
Activo circulante							
Fondos propios	238.914	148.764	320.211	256.517	421.113	245.205	159.093
Acreedores largo plazo	2.041	5.107	409	248	101	535	863
Acreedores corto plazo							
V RESULTADOS (Euros)							
Producción final agraria	52.554	27.781	55.127	28.782	35.966	23.688	22.348
Valor añadido bruto precios mercado	33.797	17.402	42.224	21.510	27.875	18.279	16.229
Valor añadido bruto coste factores	34.383	19.653	42.978	22.075	28.595	19.829	17.726
Valor añadido neto coste factores	31.975	16.681	38.921	20.970	27.866	18.231	15.969
Disponibilidades empresariales	27.792	13.112	10.600	17.283	22.366	13.398	12.995
VI RATIOS							
Producción bruta vegetal/SAU (Euros/Ha)	27.361	2.863	7.989	7.119	7.782	1.900	1.940
Producción bruta animal/UG (Euros/UG)	767	970		940		350	883
Costes específicos cultivos/SAU (Euros/Ha)	7.505	403	566	741	694	201	198
Costes específicos ganados/UG (Euros/UG)	128	513		580		240	513
Valor añadido neto/UTA (Euros/UTA)	22.839	15.165	18.534	29.957	30.962	18.231	15.969
Disp. empresario/Producción bruta (%)	52,9	47,2	19,2	60,0	62,2	56,6	58,1
Producción bruta/Activo circulante (%)							

(P) Provisional

(SAU): Superficie agrícola utilizada

(Ha): Hectáreas.

(UG): Unidades ganaderas.

(UTA): Unidades de trabajo-año.

INDICADORES ECONÓMICOS DEL MEDIO RURAL - RED CONTABLE AGRARIA NACIONAL

17.3.4. Resumen nacional de las principales Orientaciones Técnico-Económicas(P), 2007 (continuación)

	Bovino de leche	Bovino de cría	Bovino de engorde	Bovino de leche, cría y engorde	Ovino	Mixtas de herbívoros
Explotaciones muestra	1.224	399	38	16	554	220
Explotaciones representadas	32.145	28.854	1.857	4.926	21.404	13.182
I CARACTERÍSTICAS GENERALES						
SAU total (Ha)	14,6	44,8	31,9	10,5	28,6	42,5
SAU en propiedad (Ha)	10,9	26,4	9,3	7,0	15,9	22,1
SAU en regadío (Ha)	0,5	0,4	0,4	0,2	0,9	0,5
Ganado total (UG)	28,4	31,3	34,6	18,0	45,8	38,0
Mano de obra total (UTA)	1,3	1,1	1,0	0,8	1,2	1,1
Mano de obra asalariada (UTA)	–	–	0,0	–	0,1	0,1
Subvenciones de la explotación (Euros)	6.309	10.403	17.442	4.404	10.068	8.850
Pagos compensatorios herbáceos (Euros)	90	27	9	38	215	208
II PRODUCCIÓN (Euros)						
Producción bruta vegetal	6.451	4.142	1.508	4.165	4.751	5.851
Producción bruta animal	53.790	22.207	68.971	19.290	56.942	44.249
Otra producción bruta	125	73	1.268	217	103	426
III COSTES (Euros)						
Semillas y plantas	277	227	74	249	307	302
Abonos	422	373	33	162	490	541
Fitosanitarios	116	27	11	38	72	74
Otros costes específicos de los cultivos	163	154	2	159	13	36
Piensos comprados	16.377	8.435	37.342	5.143	20.393	15.751
Piensos reemplazados	5.267	3.040	928	2.880	2.429	2.382
Otros costes específicos de los ganados	2.740	1.132	4.572	659	2.425	1.583
Trabajos por terceros y alquiler de máquinas	653	239	383	132	475	420
Mantenimiento de máquinas, edificios y mejoras	1.382	747	1.789	505	1.195	1.052
Energía	1.973	991	1.853	951	1.712	1.833
Agua	152	146	145	43	402	352
Otros costes no específicos	1.148	565	968	323	1.681	1.049
Amortizaciones	2.639	1.540	3.343	890	2.987	1.755
Salarios y cargas sociales	562	927	768	0	2.551	1.035
Arrendamientos pagados	538	850	668	457	692	962
Intereses pagados	229	122	590	63	340	213
Contribuciones e impuestos	134	180	125	61	180	244
Inversiones en capital						
IV BALANCE (Euros)						
Inmovilizado material	190.495	116.586	72.341	95.406	112.674	108.417
Tierras	121.869	63.504	34.458	65.273	33.750	49.187
Cultivos permanentes	74	122	37	12	378	473
Edificios y mejoras	34.099	18.485	32.142	15.437	40.630	26.070
Maquinaria y equipo	10.522	4.535	5.610	2.266	6.970	5.831
Ganado reproductor	23.931	29.940	94	12.418	30.946	26.856
Inmovilizado financiero						
Activo circulante						
Fondos propios	326.497	169.849	187.202	140.578	233.604	224.354
Acreedores largo plazo	5.344	3.499	9.080	229	7.469	4.474
Acreedores corto plazo						
V RESULTADOS (Euros)						
Producción final agraria	55.092	23.381	70.819	20.792	59.367	48.143
Valor añadido bruto precios mercado	29.562	9.879	23.455	12.367	30.022	24.623
Valor añadido bruto coste factores	36.150	20.282	40.897	16.835	40.451	33.473
Valor añadido neto coste factores	33.511	18.742	37.554	15.945	37.464	31.718
Disponibilidades empresariales	32.182	16.843	35.528	15.425	33.881	29.508
VI RATIOS						
Producción bruta vegetal/SAU (Euros/Ha)	442	92	47	397	166	138
Producción bruta animal/UG (Euros/UG)	1.894	709	1.993	1.072	1.243	1.164
Costes específicos cultivos/SAU (Euros/Ha)	67	17	4	58	31	22
Costes específicos ganados/UG (Euros/UG)	859	403	1.238	482	551	519
Valor añadido neto/UTA (Euros/UTA)	25.778	17.038	37.554	19.931	31.220	28.835
Disp. empresario/Producción bruta (%)	53,3	63,7	49,5	65,2	54,8	58,4
Producción bruta/Activo circulante (%)						

(P) Provisional

(SAU): Superficie agrícola utilizada

(Ha): Hectáreas.

(UG): Unidades ganaderas.

(UTA): Unidades de trabajo-año.

INDICADORES ECONÓMICOS DEL MEDIO RURAL - RED CONTABLE AGRARIA NACIONAL
17.3.5. Resumen nacional de las principales Orientaciones Técnico-Económicas(P), 2007 (conclusión)

	Porcino de cría	Porcino de engorde	Porcino de cría y engorde	Avicultura carne	Mixtas Granívoros	Mixtas orientación cultivos	Mixtas orientación ganado	Mixtas de cultivos y ganados	Todas las orientaciones
Explotaciones muestra	52	139	61	82	48	606	107	416	8.801
Explotaciones representadas	2.273	4.128	2.317	653	627	38.521	6.231	26.124	623.638
I CARACTERÍSTICAS GENERALES									
SAU total (Ha)	5,2	28,5	23,0	2,4	5,9	35,8	64,8	71,2	26,4
SAU en propiedad (Ha)	3,2	12,1	13,6	1,4	1,9	26,7	29,5	45,3	17,5
SAU en regadío (Ha)	1,2	3,6	3,6	0,3	0,2	4,8	1,1	3,3	3,4
Ganado total (UG)	152,8	361,4	283,7	69,7	154,9	2,4	61,3	40,7	12,5
Mano de obra total (UTA)	2,2	1,4	1,6	0,9	0,9	1,0	1,2	1,1	1,1
Mano de obra asalariada (UTA)	0,6	0,2	0,2	0,0	-	0,2	0,1	0,1	0,2
Subvenciones de la explotación (Euros)	1.204	5.706	4.305	782	1.339	6.386	13.134	15.330	5.480
Pagos compensatorios herbáceos (Euros)	180	830	881	65	154	1.024	548	1.353	546
II PRODUCCIÓN (Euros)									
Producción bruta vegetal	4.582	14.830	15.135	2.608	3.073	37.589	15.729	24.735	26.307
Producción bruta animal	161.054	169.782	202.556	71.435	115.314	2.519	46.113	44.304	12.461
Otra producción bruta	4	1.920	72	77	23	398	585	1.809	434
III COSTES (Euros)									
Semillas y plantas	211	956	1.136	52	194	2.187	571	1.621	1.116
Abonos	272	958	712	86	349	2.699	1.090	1.964	1.850
Fitosanitarios	182	404	484	177	129	1.586	318	533	1.060
Otros costes específicos de los cultivos	96	46	84	12	36	349	63	81	232
Pienso comprado	83.556	80.525	97.000	25.105	30.444	1.123	17.688	15.383	4.674
Pienso reemplazados	314	1.338	989	27	68	209	4.568	4.890	872
Otros costes específicos de los ganados	7.648	6.804	11.227	3.496	3.234	115	1.934	1.817	565
Trabajos por terceros y alquiler de máquinas	523	1.251	2.922	182	667	1.541	1.607	1.589	1.061
Mantenimiento de máquinas, edificios y mejora	4.171	3.979	6.149	3.180	1.078	1.051	2.188	1.914	975
Energía	6.154	4.697	7.930	6.144	3.274	2.567	2.494	3.200	1.895
Agua	859	1.006	1.077	363	1.324	753	286	426	748
Otros costes no específicos	2.858	3.573	5.517	1.645	911	1.013	1.249	1.357	784
Amortizaciones	6.887	9.836	7.524	3.848	3.257	2.624	3.547	3.565	2.241
Salarios y cargas sociales	10.360	3.852	2.989	594	617	3.246	2.099	2.059	3.203
Arrendamientos pagados	368	5.833	1.557	81	270	955	1.596	1.865	869
Intereses pagados	2.070	2.260	1.444	235	266	148	443	244	187
Contribuciones e impuestos	295	266	527	50	120	465	242	242	255
Inversiones en capital									
IV BALANCE (Euros)									
Inmovilizado material	184.796	204.638	200.443	141.577	118.493	197.837	164.431	200.223	160.794
Tierras	25.707	59.881	86.943	9.381	10.405	161.422	98.943	130.793	123.769
Cultivos permanentes	523	574	253	506	292	6.796	2.543	1.572	4.499
Edificios y mejoras	114.785	117.482	68.798	127.009	96.153	17.372	25.581	26.792	17.112
Maquinaria y equipo	7.717	17.016	15.853	4.532	7.713	10.966	11.122	15.217	9.215
Ganado reproductor	36.064	9.685	28.596	149	3.930	1.281	26.242	25.849	6.199
Inmovilizado financiero									
Activo circulante									
Fondos propios	351.457	333.420	399.745	383.833	539.101	315.799	284.268	341.602	263.320
Acreedores largo plazo	39.422	31.343	17.986	8.115	4.648	2.533	6.393	6.692	3.647
Acreedores corto plazo									
V RESULTADOS (Euros)									
Producción final agraria	165.326	184.947	216.774	74.093	118.261	40.200	57.851	65.928	38.310
Valor añadido bruto precios mercado	58.701	80.729	82.009	33.404	76.145	24.848	27.832	35.831	23.115
Valor añadido bruto coste factores	60.076	86.689	86.841	34.186	77.484	31.376	40.966	51.247	28.762
Valor añadido neto coste factores	53.189	76.853	79.317	30.338	74.227	28.752	37.419	47.682	26.521
Disponibilidades empresariales	40.391	64.908	73.327	29.428	73.074	24.403	33.281	43.514	22.262
VI RATIOS									
Producción bruta vegetal/SAU (Euros/Ha)	881	520	658	1.087	521	1.050	243	347	996
Producción bruta animal/UG (Euros/UG)	1.054	470	714	1.025	744	1.050	752	1.089	997
Costes específicos cultivos/SAU (Euros/Ha)	146	83	105	136	120	191	32	59	161
Costes específicos ganados/UG (Euros/UG)	599	245	385	411	218	603	395	543	489
Valor añadido neto/UTA (Euros/UTA)	24.177	54.895	49.573	33.709	82.474	28.752	31.183	43.347	24.110
Disp. empresario/Producción bruta (%)	24,4	34,8	33,7	39,7	61,7	60,2	53,3	61,4	56,8
Producción bruta/Activo circulante (%)									

(P) Provisional

(SAU): Superficie agrícola utilizada

(Ha): Hectáreas.

(UG): Unidades ganaderas.

(UTA): Unidades de trabajo-año.

INDICADORES ECONÓMICOS DEL MEDIO RURAL - FINANCIACIÓN AGRARIA Y PESQUERA

17.4.1. Resumen general según capítulos del presupuesto de gastos del Ministerio de Agricultura, Alimentación y Medio Ambiente (Sección 21) (euros)

CAPÍTULOS	DOTACIONES		
	2009	2010	2011
I. GASTOS DE PERSONAL	38.016.860	39.959.700	37.170.610
2. GASTOS CORRIENTES EN BIENES Y SERVICIOS	0	0	0
3. GASTOS FINANCIEROS	289.390	118.390	104.180
4. TRANSFERENCIAS CORRIENTES	85.520.250	53.697.210	48.299.300
6. INVERSIONES REALES	303.588.850	253.042.400	143.135.180
7. TRANSFERENCIAS DE CAPITAL	865.536.910	590.523.910	481.907.010
8. ACTIVOS FINANCIEROS	93.785.980	92.785.980	20.493.000
TOTAL	1.386.738.240	1.030.127.590	731.109.280

Fuente de Información: Oficina Presupuestaria del MAGRAMA

GRÁFICO: Distribución del presupuesto de gastos del Ministerio De Agricultura, Alimentación y Medio Ambiente. Año 2011

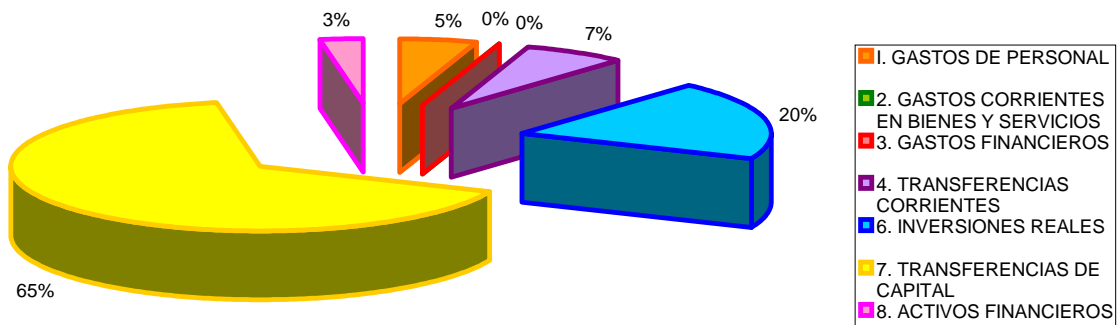

INDICADORES ECONÓMICOS DEL MEDIO RURAL - FINANCIACIÓN AGRARIA Y PESQUERA

17.4.2.1. Subvenciones del MAGRAMA en el Sector Agrario, Industria Agroalimentaria y Desarrollo Rural (miles de euros)

Objeto	2009		2010		2011	
	Valor	%	Valor	%	Valor	%
Medidas de desarrollo rural	649.363,1	8,29	924.851,9	11,80	1.002.085,0	12,80
Modernización de explotaciones	68.360,4	0,87	43.519,5	0,56	25.712,4	0,33
Formación agroalimentaria y desarrollo rural	9.659,5	0,12	9.938,0	0,13	7.806,4	0,10
Aportación a los Programas de Desarrollo rural Sostenible	388.332,6	4,96	208.791,3	2,66	243.243,9	3,11
Medidas P.A.C. y de Desarrollo rural	0,0	0,00	0,0	0,00	0,0	0,00
Diversificación de la economía rural	0,0	0,00	38.280,6	0,49	19.191,1	0,25
Infraestructuras y otras medidas de desarrollo rural	53.701,6	0,69	70.792,0	0,90	24.400,9	0,31
Fomento del Asociacionismo Agrario y Cooperativo y OPA's	4.882,8	0,06	7.208,7	0,09	13.570,5	0,17
Fomento Industria Agroalimentaria	68.675,7	0,88	16.721,0	0,21	10.520,7	0,13
Seguros agrarios	281.082,7	3,59	301.408,3	3,85	279.005,2	3,56
Fomento de la innovación tecnológica	37.915,3	0,48	25.820,8	0,33	20.573,2	0,26
Sanidad de la producción agraria	78.429,4	1,00	51.091,3	0,65	35.578,8	0,45
Mejora de la calidad de la producción agraria	48.522,4	0,62	29.494,1	0,38	22.728,1	0,29
Mejora de la organización de la producción	80.204,8	1,02	46.390,7	0,59	37.957,6	0,48
Regulación de mercados agrarios	6.048.201,0	77,18	6.041.935,8	77,10	6.046.685,0	77,26
Otras ayudas y subvenciones	18.740,9	0,24	20.182,9	0,26	37.842,5	0,48
TOTAL	7.836.072,2	100,00	7.836.426,8	100,00	7.826.901,2	100,00

Fuente de Información: Oficina Presupuestaria del MAGRAMA

GRÁFICO: Distribución de las Subvenciones del MAGRAMA en el Sector Agrario, Industria Agroalimentaria y Desarrollo Rural. Año 2011

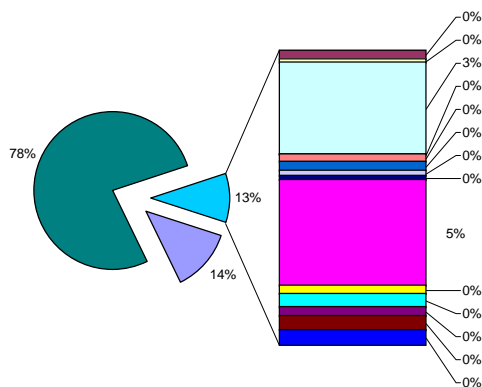

■ Medidas de desarrollo rural	■ Modernización de explotaciones
■ Formación agroalimentaria y desarrollo rural	■ Aportación a los Programas de Desarrollo rural Sostenible
■ Medidas P.A.C. y de Desarrollo rural	■ Diversificación de la economía rural
■ Infraestructuras y otras medidas de desarrollo rural	■ Fomento del Asociacionismo Agrario y Cooperativo y OPA's
■ Fomento Industria Agroalimentaria	■ Seguros agrarios
■ Fomento de la innovación tecnológica	■ Sanidad de la producción agraria
■ Mejora de la calidad de la producción agraria	■ Mejora de la organización de la producción
■ Regulación de mercados agrarios	■ Otras ayudas y subvenciones

INDICADORES ECONÓMICOS DEL MEDIO RURAL - FINANCIACIÓN AGRARIA Y PESQUERA

17.4.2.2. Subvenciones del MAGRAMA en el Sector Pesquero (miles de euros)

Conceptos	2009	2010	2011
Ayuda programas operativos de la Unión Europea	62.349,5	38.928,6	41.864,8
Acuicultura y Cultivos marinos	3.310,0	4.156,8	2.200,8
Formación pesquera	3.011,8	2.068,2	1.048,3
Plan de acción sector pesquero (línea ICO) *	18.477,0	16.125,2	11.581,8
Apoyo Financiero de carácter extraordinario *	2.093,7	1.414,2	2.317,5
Otras transferencias	4.382,0	5.849,0	2.807,5
TOTAL	93.623,9	68.541,8	61.820,7

Fuente de Información: Oficina Presupuestaria del MAGRAMA

* Ha bajado el pago de las paradas por eso disminuye este concepto Plan Acción Sector Pesquero y Apoyo Financiero de carácter extraordinario

GRÁFICO: Distribución de las Subvenciones del MAGRAMA en el Sector Pesquero. Año 2011

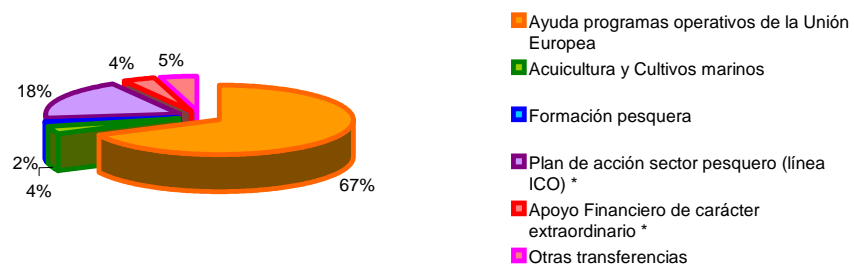

INDICADORES ECONÓMICOS DEL MEDIO RURAL - FINANCIACIÓN AGRARIA Y PESQUERA

17.4.3.1. Inversiones reales del MAGRAMA en el Sector Agrario, Industria Agroalimentaria y Desarrollo Rural (miles de euros)

Objeto	2009		2010		2011	
	Valor	%	Valor	%	Valor	%
Infraestructura agraria y equipamiento rural	32.408,7	13,41	24.502,7	13,82	35.193,0	25,04
Plan Nacional de regadíos	93.061,5	38,50	68.386,0	38,57	40.071,8	28,51
Sanidad de la producción agraria	43.934,3	18,17	21.103,5	11,90	4.306,0	3,06
Mejora de los sistemas y medios de producción	7.468,8	3,09	12.234,5	6,90	19.400,6	13,80
Regulación de mercados agrarios	14.327,5	5,93	3.661,2	2,07	0,0	0,00
Promoción agroalimentaria	873,4	0,36	10.937,3	6,17	8.996,0	6,40
Información estadística y red contable	1.703,8	0,70	0,0	0,00	0,0	0,00
Estudios y AT Informática y Comunicaciones	46.978,9	19,43	34.202,0	19,29	26.037,6	18,53
Otras inversiones	992,5	0,41	2.269,0	1,28	6.545,3	0,05
TOTAL	241.749,5	100,00	177.296,3	100,00	140.550,4	100,00

Fuente de Información: Oficina Presupuestaria del MAGRAMA

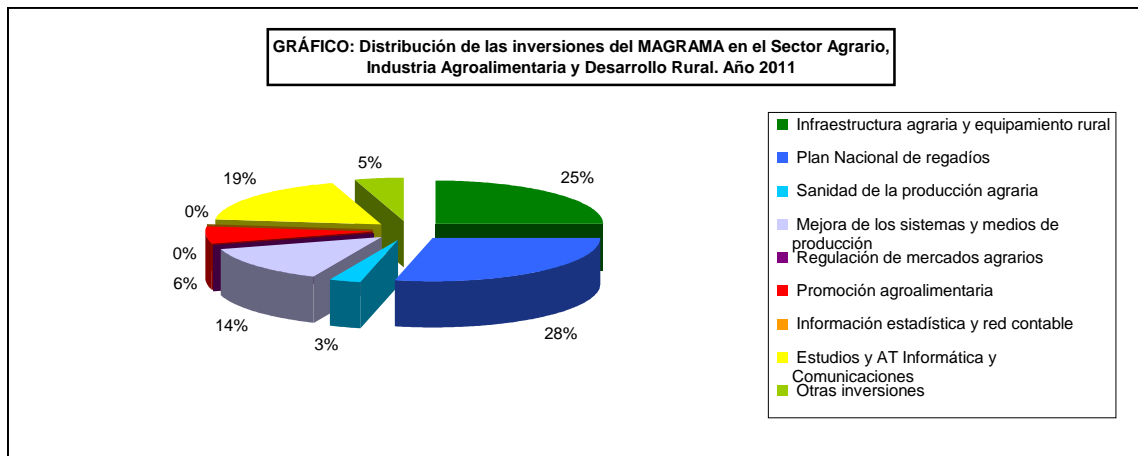

INDICADORES ECONÓMICOS DEL MEDIO RURAL - FINANCIACIÓN AGRARIA Y PESQUERA

17.4.3.2. Inversiones reales del MAGRAMA en el Sector Pesquero (miles de euros)

Objeto	2009		2010		2011	
	Valor	%	Valor	%	Valor	%
Zonas marinas pesqueras	7.316,6	9,77	6.138,2	9,69	5.777,2	11,48
Adquisición y mantenimiento de medios de control e investigación	37.827,8	50,54	30.621,5	48,32	26.066,5	51,80
Sistemas de gestión, estudios y asistencia técnica	14.503,8	19,38	10.320,3	16,28	9.287,7	18,46
Orientación al consumo de los productos de la pesca	15.202,6	20,31	16.259,9	25,66	9.187,6	18,26
Otras inversiones	0,0	0,00	34,0	0,05	0,0	0,00
TOTAL	74.850,8	100,0	63.373,9	100,0	50.319,0	100,0

Fuente de Información: Oficina Presupuestaria del MAGRAMA

**GRÁFICO: Distribución de las inversiones del MAGRAMA en el Sector Pesquero.
Año 2011**

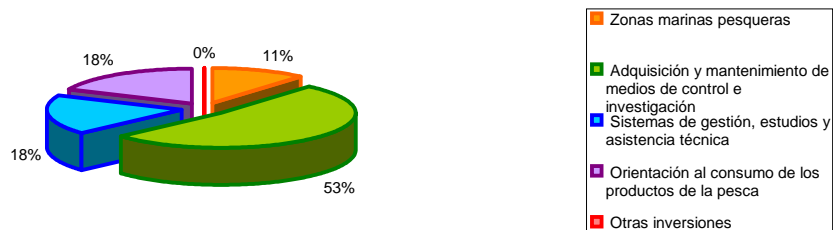

INDICADORES ECONÓMICOS DEL MEDIO RURAL - FINANCIACIÓN AGRARIA Y PESQUERA

17.4.4. Serie histórica de la contribución financiera de la Unión Europea en los Sectores Agrario y Pesquero (miles Euros)

	2006	2007	2008	2009	2010	2011
SECTOR AGRARIO						
F.E.O.G.A. GARANTÍA	6.654.482	-	-	-	-	-
F.E.A.G.A.	-	5.692.999	5.475.622	6.067.524	5.924.971	5.806.631
F.E.A.D.E.R.	-	7.834	977.178	618.328	858.450	981.011
F.E.O.G.A. ORIENTACIÓN	897.622	734.597	206.213	7.619	8.253	73.787
OTROS RECURSOS AGRARIOS	27.139	33.385	39.084	44.339	56.390	41.613
TOTAL SECTOR AGRARIO	7.579.243	6.468.815	6.698.097	6.737.810	6.848.064	6.903.042
SECTOR PESQUERO						
F.E.A.G.A. (PESCA)	-	11.732	8.347	8.733	2.952	7.196
I.F.O.P.	163.719	251.589	65.424	2.241	-	-
F.E.P.	-	-	158.465	-	127.569	118.437
OTROS RECURSOS PESQUEROS	6.000	4.163	12.423	7.485	5.945	9.830
TOTAL SECTOR PESQUERO	169.719	267.484	244.659	18.459	136.466	135.463
TOTAL SECTORES AGRARIO Y PESQUERO	7.748.962	6.736.299	6.942.756	6.756.269	6.984.530	7.038.505

Fuente de Información: Oficina Presupuestaria del MAGRAMA

F.E.O.G.A.: Fondo Europeo de Orientación y Garantía Agraria

F.E.A.G.A.: Fondo Europeo Agrario de Garantía

F.E.A.D.E.R.: Fondo Europeo Agrario de Desarrollo Rural

I.F.O.P.: Instrumento Financiero de Orientación de la Pesca

F.E.A.G.A.(PESCA)

INDICADORES ECONÓMICOS DEL MEDIO RURAL - FINANCIACIÓN AGRARIA Y PESQUERA

17.4.5. Distribución de los pagos con cargo al F.E.A.G.A., según sectores y líneas de actuación (millones de euros) Año 2011

Sectores	Restituciones	Ayudas Producción	Almacena- mientos	Otras Intervenc.	Industr. Agroalim.	Desarrollo Rural	Recupera- ciones	TOTAL
Régimen de Pago Único		4.408,48						4.408,48
Cultivos Herbáceos		16,70	-30,90					-14,20
Arroz		56,56						56,56
Aceite de oliva		0,47						0,47
Frutas y hortalizas		300,94		3,06	0,16			304,13
Azúcar		65,26						65,26
Lino y cáñamo		1,06						1,06
Algodón		85,72						85,72
Tabaco		0,01						0,01
Semillas		8,39						8,39
Forrajes desecados		62,54						62,54
Sector vitivinícola		205,39	-0,18	29,93	180,28			267,64
Leche y productos lácteos	0,01	17,21	-39,37	0,56				-21,60
Vacuno	0,64	386,98						387,62
Ovino y caprino		0,50						0,50
Porcino	2,13		11,92					14,05
Aves y huevos	0,18							0,18
Apicultura		4,59						4,59
Productos transformados	0,00							0,00
Productos de la pesca				7,18				7,18
Programa alimentario				93,34				93,34
Programa "POSEICAN"				258,96				258,96
Desarrollo rural						-0,46		-0,46
Medidas de promoción				3,08				3,08
Condicionabilidad				-1,83				-1,83
Modulación				0,01				0,01
Ayuda específica - R(CE) 73/2009		134,87						134,87
Recuperaciones sin atribuir							-14,66	-14,66
TOTAL	2,95	5.755,66	-58,53	394,29	32,64	-0,46	-14,67	6.111,89

Fuente de Información: Oficina Presupuestaria del MAGRAMA
F.E.A.G.A.: Fondo Europeo Agrario de Garantía

CUARTA PARTE

ESTADISTICAS PESQUERAS

Capítulo 18.- Pesca marítima

Capítulo 19.- Acuicultura

Capítulo 20.- Industrias de productos de la pesca

Capítulo 21.- Comercio exterior en el Medio Marino

Capítulo 22.- Datos sobre empleo en el Medio Marino

En esta parte, se incluyen datos sobre estadísticas pesqueras que se han obtenido a través de diferentes fuentes.

En primer lugar están las Operaciones Estadísticas del sector pesquero incluidas en el Plan Estadístico Nacional (PEN) que son responsabilidad del Ministerio Agricultura, Alimentación y Medio Ambiente (MAGRAMA) y en segundo lugar, se muestran resultados de Operaciones Estadísticas realizadas por otros Organismos, como son el Ministerio de Empleo y Seguridad Social (MESS), el Instituto Nacional de Estadística (INE) y la Agencia Estatal de Administración Tributaria (AEAT).

Bajo el título de “Pesca y Acuicultura”, se recoge la información estadística básica sobre la pesca marítima y la acuicultura; las industrias de productos de la pesca; sobre comercio exterior de España y por último se recopila y agrupa información estadística sobre el empleo, según las diferentes fuentes que generan los datos.

Enlace de interés:

http://www.mapa.es/estadistica/pags/pesquera/Estadísticas_Pesqueras_2008-04.pdf

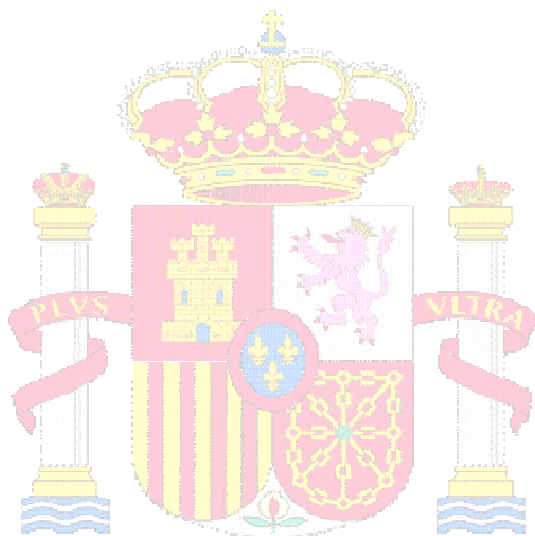

**MINISTERIO DE
AGRICULTURA, ALIMENTACIÓN
Y MEDIO AMBIENTE**

CAPÍTULO 18: PESCA MARÍTIMA

En este capítulo se incluyen, datos sobre pesca marítima, agrupándose en tres bloques, uno de “Indicadores económicos de pesca marítima”, otro de “Flota pesquera” y otro de “Capturas de buques españoles”.

Los Indicadores económicos están referidos a los buques pesqueros españoles, que es el principal componente del sector pesquero extractivo. El otro componente de dicho sector extractivo es la pesca realizada a pie, fundamentalmente por mariscadores.

Como principales variables de los resultados obtenidos están algunas magnitudes macroeconómicas, las cuentas de resultados de gestión de las empresas y algunos datos de empleo y actividad de las flotas pesqueras. Todo ello agrupado en determinados estratos de buques y otras variables de clasificación, que se detallan en las correspondientes notas metodológicas. Las Operaciones Estadísticas del PEN que dan origen a los resultados son: “Indicadores económicos del sector pesquero” y “Cuentas económicas nacionales de la pesca”. La fuente de estas Operaciones es la “Encuesta de Indicadores Económicos” que se realiza a los armadores de buques pesqueros. Los datos se complementan con información de fuentes externas al MAGRAMA.

La flota pesquera es el conjunto de buques que se utilizan para la captura de las diferentes especies.

Las principales variables medidas son el número de buques, el arqueo, la potencia, la eslora, etc. Estas variables se agrupan y clasifican por el tipo de pesca principal, el caladero donde faenan, etc. La Operación Estadística del PEN que da origen a los resultados es: “Explotación Estadística del Censo de Flota Pesquera Operativa”. Esta información forma parte de los datos de carácter administrativo que la Secretaría General de Pesca (SGP) tiene y utiliza para la gestión del sector pesquero extractivo.

Las capturas de pesca marítima son aquellas que realizan los buques pesqueros españoles en cualquier caladero donde faenen, sea en aguas nacionales, de otros países comunitarios, de terceros países o internacionales.

Las principales variables medidas son el peso vivo capturado y el valor de la primera venta. Los resultados de estas variables se agrupan y clasifican por otras variables como, especies o grupos de especies, zonas de captura, conservación, etc. Las Operaciones Estadísticas del PEN que dan origen a los resultados son: “Desembarcos y primera venta de pesca marítima” y “Estadística de capturas de pesca marítima y esfuerzo pesquero”.

Además de poder consultar diferentes tablas fijas, está disponible en la Web una base de datos de capturas, con datos desde el año 1996 en formato Excel.

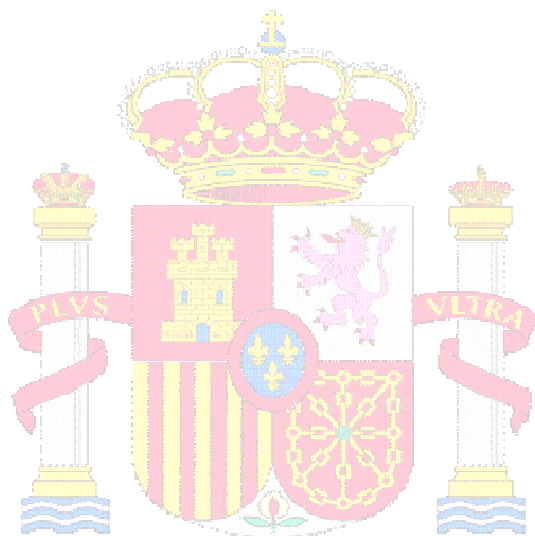

**MINISTERIO DE
AGRICULTURA, ALIMENTACIÓN
Y MEDIO AMBIENTE**

PESCA MARÍTIMA

18.1. Serie histórica de indicadores económicos

Indicadores económicos	Aguas nacionales			Aguas no nacionales			Total sector pesca marítima		
	2008	2009	2010	2008	2009	2010	2008	2009	2010
Variación cifra de ingresos por actividad pesquera (%)	4,15	10,79	-14,50	-33,10	50,24	8,21	-15,99	27,77	-3,01
Variación del valor añadido bruto a precios básicos (%)	-13,21	42,42	-19,76	-39,82	59,25	21,78	-25,07	48,44	-3,82
Volumen de ingresos por armador	95.638,30	106.332,33	84.193,48	1.382.037,19	2.377.452,83	2.956.175,04	159.546,40	205.825,18	186.454,56
Volumen de riqueza generado por armador	43.561,38	62.255,43	46.260,66	464.062,99	846.229,81	1.184.181,74	64.451,83	96.599,64	86.778,00
Productividad por buque	42.031,39	58.381,19	45.499,03	444.557,87	610.199,25	936.344,43	62.155,56	89.325,85	84.223,57

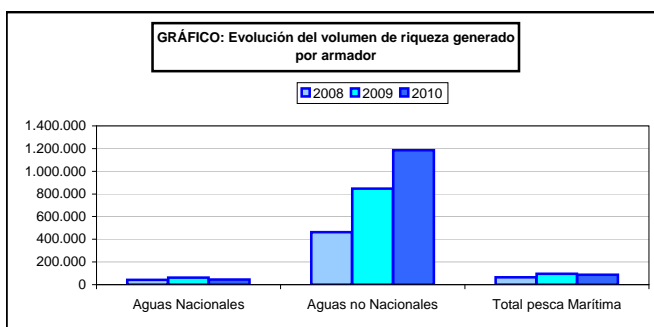
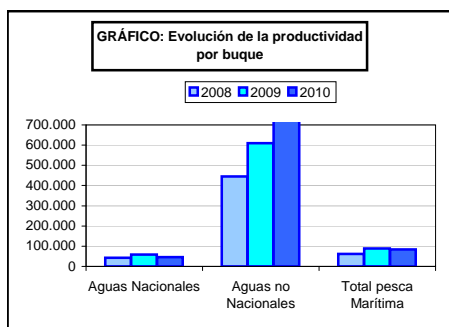

PESCA MARÍTIMA

18.2. Cuenta de producción de la Pesca marítima. Valores a precios básicos y de adquisición, 2010 (millones de euros)

	Aguas nacionales		Aguas no nacionales		Total sector	
	Valor	Estructura (%)	Valor	Estructura (%)	Valor	Estructura (%)
A.PRODUCCIÓN PESQUERA ⁽¹⁾	779,9	100,0	1.015,3	100,0	1.795,1	100,0
Ingresos por actividad pesquera	779,9	100,0	1.011,0	99,6	1.790,9	99,8
Subvenciones a los productos	0,0	0,0	4,2	0,4	4,2	0,2
B.CONSUMOS INTERMEDIOS ⁽²⁾	351,4	45,1	610,3	60,1	961,6	53,1
Cebo, sal, hielo, envases y embalajes	16,4	2,1	40,4	4,0	56,8	3,2
aprovisionamientos	9,4	1,2	21,4	2,1	30,8	1,7
aparejos	37,1	4,8	34,8	3,4	71,9	4,0
Repuestos, reparación y mantenimiento	68,4	8,8	64,8	6,4	133,1	7,4
Combustible y lubricantes	153,6	19,7	210,7	20,8	364,2	20,3
Otros servicios	23,5	3,0	97,5	9,6	121,0	6,7
Gastos portuarios	18,7	2,4	54,2	5,3	72,9	4,1
Otros gastos del buque	9,3	1,2	57,9	5,7	67,2	3,7
Otros gastos no actividad pesquera	15,1	1,9	28,7	2,8	43,8	2,4
C = (A-B) VALOR AÑADIDO BRUTO ⁽¹⁾	428,5	55,0	405,0	39,9	833,5	46,4
D. AMORTIZACIONES	57,1	7,3	75,4	7,4	132,5	7,4
E = (C-D) VALOR AÑADIDO NETO ⁽¹⁾	371,4	47,6	329,6	32,5	701,0	39,1
F.OTRAS SUBVENCIONES A LA PRODUCCIÓN	13,9	1,8	14,5	1,4	28,3	1,6
G.OTROS IMPUESTOS SOBRE LA PRODUCCIÓN	1,1	0,1	0,6	0,1	1,7	0,1
H = (E+F-G) RENTA DE LA PESCA MARITIMA	384,1	49,3	343,5	33,8	727,6	40,5

(1) A precios básicos

(2) A precios de adquisición

PESCA MARÍTIMA

18.3. Serie histórica de indicadores de empleo

Indicadores de Empleo	Aguas nacionales			Aguas no nacionales			Total Sector pesca marítima		
	2008	2009	2010	2008	2009	2010	2008	2009	2010
Tasa anual empleo (%) ⁽¹⁾	-	-	-	-	-	-	0,1	0,2	0,2
Ingresos por puesto de trabajo	37.404,9	37.896,9	33.497,6	66.321,9	73.927,1	85.721,1	46.045,1	50.302,5	51.057,6
Riqueza generada por puesto de trabajo	17.037,2	22.187,9	18.405,5	22.269,7	26.313,6	34.338,1	18.600,8	23.608,4	23.762,8
Coste unitario de puesto de trabajo	12.716,9	14.947,0	12.356,1	17.967,1	22.846,0	23.209,3	14.285,7	17.666,7	16.005,5
Variación gastos personal	3,0	29,0	-20,0	-36,0	71,0	-5,0	-16,0	45,0	-13,0
Productividad por empleado (%)	134,0	148,0	149,0	124,0	115,0	146,0	130,0	133,0	148,0

⁽¹⁾ Fuente: Elaboración propia con datos INE.

PESCA MARÍTIMA

18.4. Empleo total, 2010

ESTRATOS	Población	Muestra	TIERRA		A BORDO		TOTAL	
			Nº UTA	Personas	Nº UTA	Personas	Nº UTA	Personas
Arrastreros 12-18	67	4	16	17	329	352	346	369
Arrastreros 18-24	86	4	0	0	428	430	428	430
Arrastreros 24-40	114	6	57	57	1.237	1.235	1.294	1.292
Cerqueros 00-12	25	4	0	0	105	112	105	113
Cerqueros 12-18	104	3	0	0	483	832	483	832
Cerqueros 18-24	82	3	0	0	447	656	447	656
Cerqueros 24-40	102	4	39	230	2.009	1.581	2.048	1.811
Anzuelos 00-10	47	3	0	0	76	94	76	94
Anzuelos 10-12	84	4	0	21	207	231	207	252
Anzuelos 12-18	121	4	0	0	500	666	500	666
Anzuelos 18-24	38	4	28	29	159	238	186	266
Anzuelos 24-40	14	5	0	0	117	115	117	115
Redes de enmalle 00-18	54	4	7	27	161	189	168	216
Redes de enmalle 18-40	35	3	0	0	409	408	409	408
Artes móviles y fijas 00-10	4.256	55	0	0	4.267	7.506	4.267	7.506
Artes móviles y fijas 10-12	322	6	0	0	799	912	799	912
Artes móviles y fijas 12-24	284	6	0	0	875	1.089	875	1.089
Atl. N. Aguas Nac.	5.835	122	148	380	12.608	16.646	12.756	17.025
Arrastreros 12-40	97	9	326	329	1.217	1.207	1.543	1.536
Arrastreros 40 ó mas	34	9	169	162	963	846	1.132	1.009
Anzuelos 18-40	21	4	10	11	337	357	348	368
Redes de enmalle 24-40	5	3	8	8	60	87	68	95
Artes polivalentes fijas 18-40	37	3	38	38	632	1.024	670	1.062
Atl. N. Aguas No Nac.	194	28	551	549	3.210	3.521	3.761	4.070
Total ATLANTICO NORTE	6.029	150	699	929	15.817	20.167	16.517	21.095
Arrastreros 06-12	26	3	0	0	49	52	49	52
Arrastreros 12-18	183	4	0	0	575	595	575	595
Arrastreros 18-24	362	8	0	0	1.851	1.629	1.851	1.629
Arrastreros 24-40	172	4	0	0	840	817	840	817
Cerqueros 06-12	21	2	0	0	32	42	32	42
Cerqueros 12-18	109	2	0	0	726	818	726	818
Cerqueros 18-24	102	4	0	0	1.351	1.300	1.351	1.301
Cerqueros 24-40 ó más	26	5	0	0	259	322	259	322
Anzuelos 00-12	172	3	0	0	481	516	481	516
Anzuelos 12-18	119	2	0	0	228	1.012	228	1.012
Anzuelos 18-24	23	4	0	0	103	138	103	138
Anzuelos 24-40	8	2	0	0	66	68	66	68
Artes móviles y fijas 00-06	191	0	0	0	0	0	0	0
Artes móviles y fijas 06-12	1.112	18	0	0	1.662	2.100	1.662	2.100
Artes móviles y fijas 12-40	79	2	0	0	269	750	269	751
Mediterráneo Aguas Nac.	2.705	63	0	0	8.492	10.159	8.492	10.160
Total MEDITERRANEO	2.705	63	0	0	8.492	10.159	8.492	10.160
Cerqueros 00-10	59	3	0	0	30	118	30	118
Cerqueros 10-12	12	3	24	28	52	48	76	76
Cerqueros 12-40	14	3	21	28	67	65	88	93
Anzuelos 00-10	63	2	0	0	31	63	31	63
Anzuelos 10-12	11	2	0	0	16	16	16	17
Anzuelos 12-18	15	4	0	0	32	49	32	49
Anzuelos 18-40	60	4	6	6	608	735	614	741
Artes móviles y fijas 00-10	559	6	242	373	553	1.118	795	1.491
Artes móviles y fijas 10-12	42	3	15	14	130	140	145	154
Artes móviles y fijas 12-18	26	2	0	0	51	78	51	78
Artes móviles y fijas 18-40	17	3	13	12	143	176	155	188
Otras Reg Aguas Nac.	878	35	321	461	1.713	2.606	2.034	3.067
Arrastreros 24-40	65	4	96	102	2.376	2.080	2.472	2.182
Arrastreros 40 ó mas	31	8	60	51	1.096	864	1.155	915
Cerqueros 40 ó mas	33	21	156	164	2.029	1.062	2.185	1.227
Anzuelos 12-24	8	2	1	1	91	200	92	201
Anzuelos 24-40	63	6	16	21	1.141	1.166	1.157	1.187
Anzuelos 40 ó mas	34	4	48	49	924	978	973	1.027
Otras Reg Aguas No Nac.	234	45	377	390	7.657	6.350	8.034	6.739
Total OTRAS REGIONES	1.112	80	698	850	9.369	8.956	10.068	9.806
TOTAL AGUAS NACIONALES	9.418	220	470	841	22.812	29.411	23.282	30.252
TOTAL AGUAS NO NACIONALES	428	73	928	939	10.866	9.871	11.794	10.809
TOTAL	9.846	293	1.398	1.779	33.678	39.282	35.076	41.061

FUENTE: MAAMA-SGE- Encuesta Económica de Pesca Marítima

UTA: Empleos Equivalentes a Jornada Completa (considerando una jornada media anual de 1.800 horas)

PESCA MARÍTIMA

18.5. Renta de la pesca marítima según UTA⁽¹⁾. Valor a precios corrientes, 2010 (euros)

ESTRATOS		Renta de la Pesca	Nº UTA	RENTA DE LA Pesca por UTA
Arrastreros	12-18	2.154.221,35	346	6.227,69 €
Arrastreros	18-24	5.868.695,69	428	13.724,41 €
Arrastreros	24-40	24.280.567,02	1.294	18.767,88 €
Cerqueros	00 -12	1.342.790,00	105	12.772,66 €
Cerqueros	12-18	16.918.963,36	483	34.994,13 €
Cerqueros	18-24	14.833.608,67	447	33.181,10 €
Cerqueros	24-40	44.916.052,16	2.048	21.932,42 €
Anzuelos	00-10	1.452.608,01	76	19.053,10 €
Anzuelos	10 -12	2.433.055,59	207	11.739,71 €
Anzuelos	12-18	4.669.132,88	500	9.329,50 €
Anzuelos	18-24	4.791.466,08	186	25.717,71 €
Anzuelos	24-40	3.146.421,04	117	26.998,64 €
Redes de enmalle	00-18	2.757.486,51	168	16.365,88 €
Redes de enmalle	18 -40	4.446.487,27	409	10.874,27 €
Artes móviles y fijas	00-10	56.772.755,69	4.267	13.304,51 €
Artes móviles y fijas	10 -12	12.970.520,10	799	16.235,07 €
Artes móviles y fijas	12-24	15.464.683,24	875	17.679,58 €
Atl. N. Aguas Nac.		219.219.514,63	12.756	17.185,79 €
Arrastreros	12-40	43.072.084,58	1.543	27.920,48 €
Arrastreros	40 ó mas	70.483.003,58	1.132	62.267,44 €
Anzuelos	18-40	8.109.472,93	348	23.327,21 €
Redes de enmalle	24-40	2.023.994,53	68	29.655,60 €
Artes polivalentes fijas	18-40	29.742.284,17	670	44.380,21 €
Atl. N. Aguas No Nac.		153.430.839,78	3.761	40.798,70 €
Total ATLANTICO NORTE		372.650.354,41	16.517	22.562,27 €
Arrastreros	06 -12	1.082.518,41	49	22.150,98 €
Arrastreros	12-18	10.799.706,57	575	18.776,22 €
Arrastreros	18-24	20.544.276,49	1.851	11.097,52 €
Arrastreros	24-40	26.948.371,76	840	32.093,24 €
Cerqueros	06 -12	148.526,28	32	4.579,90 €
Cerqueros	12-18	14.069.099,79	726	19.377,32 €
Cerqueros	18-24	12.588.043,13	1.351	9.319,99 €
Cerqueros	24-40 ó más	6.081.456,06	259	23.463,31 €
Anzuelos	00 -12	7.478.524,45	481	15.553,04 €
Anzuelos	12-18	1.785.577,75	228	7.822,90 €
Anzuelos	18-24	1.979.008,15	103	19.299,86 €
Anzuelos	24-40	950.377,68	66	14.371,35 €
Artes móviles y fijas	00-06	0,00	0	0,00 €
Artes móviles y fijas	06 -12	27.420.146,36	1.662	16.496,00 €
Artes móviles y fijas	12-40	13.178.401,99	269	49.063,30 €
Mediterráneo Aguas Nac.		145.054.034,85	8.492	17.081,40 €
Total MEDITERRANEO		145.054.034,85	8.492	17.081,40 €
Cerqueros	00 -10	477.329,67	30	16.060,89 €
Cerqueros	10 -12	876.568,40	76	11.489,95 €
Cerqueros	12-40	691.736,45	88	7.898,34 €
Anzuelos	00-10	-715.841,91	31	-22.980,48 €
Anzuelos	10-12	132.727,05	16	8.497,25 €
Anzuelos	12-18	80.615,93	32	2.519,25 €
Anzuelos	18-40	17.936.085,75	614	29.208,54 €
Artes móviles y fijas	00-10	-2.312.467,47	795	-2.907,16 €
Artes móviles y fijas	10 -12	1.622.236,00	145	11.163,20 €
Artes móviles y fijas	12-18	-58.670,30	51	-1.141,67 €
Artes móviles y fijas	18-40	1.116.659,51	155	7.185,25 €
Otras Reg Aguas Nac.		19.846.979,06	2.034	9.757,71 €
Arrastreros	24-40	15.500.800,49	2.472	6.271,54 €
Arrastreros	40 ó mas	32.692.994,21	1.155	28.300,48 €
Cerqueros	40 ó mas	101.072.605,83	2.185	46.260,03 €
Anzuelos	12-24	362.869,02	92	3.927,15 €
Anzuelos	24-40	23.343.031,01	1.157	20.177,92 €
Anzuelos	40 ó mas	17.091.778,51	973	17.574,01 €
Otras Reg Aguas No Nac.		190.064.079,06	8.034	23.558,88 €
Total OTRAS REGIONES		209.911.058,13	10.068	20.850,35 €
TOTAL AGUAS NACIONALES		384.120.528,55	23.282	16.498,77 €
TOTAL AGUAS NO NACIONALES		343.494.918,84	11.794	29.124,05 €
TOTAL		727.615.447,39	35.076	20.743,99 €

UTA: Empleos Equivalentes a Jornada Completa (considerando una jornada media anual de 1.800 horas)

FUENTE: MAAMA-SGE- Encuesta Económica de Pesca Marítima

PESCA MARÍTIMA

18.6. Número de buques pesqueros operativos y eslora media según caladero y tipos de pesca, 2010

Grandes zonas	Censos de modalidad de pesca	Tipo de pesca														
		Arrastreros		Cerqueros		Palangreros		Redes de Enmalle		Artes menores		Sin Tipo Asignado		Total		
		Nº de buques	Eslora total media	Nº de buques	Eslora total media	Nº de buques	Eslora total media	Nº de buques	Eslora total media	Nº de buques	Eslora total media	Nº Buques	Eslora Total (promedio)	Nº de buques	Eslora total media	
Aguas Caladero racional	Cantábrico-noroeste	111	28,1	294	22,3	84	15,8	90	16,8	4.885	8,5			5.464	9,1	
	Mediterráneo	743	20,4	266	18,0	190	12,4			1.951	8,1			3.120	12,1	
	Golfo de Cádiz	149	18,8	92	16,6	14	13,1			582	8,8			823	11,5	
	Canarias			14						889	8,1			903	8,2	
	Cualquier zona						94	25,4							94	25,4
Total		1.003	21,0	666	19,6	338	16,8	90	16,8	8.307	7,2			10.404	9,7	
Caladeros UE	Atlántico, aguas comunitarias no españolas	102	33,06			19	24,01	60	31,77					181	31,7	
	Total	102	33,1			19	24,0	60	31,8					181	31,7	
	Aguas Caladero Internacional/Internacional	32	57,5			4	22,5							32	57,5	
	Aguas internacionales y terceros países	91	39,1	33	81,7	94	35,0							95	38,4	
Total		123	43,9	33	81,7	98	34,5						8	25,28	8	25,3
Sin Caladero Asociado	Sin Modalidad Asignada											8	25,28	8	25,3	
TOTAL		1.228	24,3	699	22,6	455	20,9	150	22,8	8.307	7,2	8	25,28	10.847	10,9	

Fuente: Datos del Censo de Flota Pesquera Operativa a 31 de diciembre de 2010

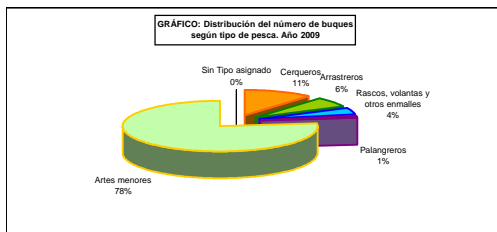

PESCA MARÍTIMA

18.7. Número de buques pesqueros operativos y arqueo total según caladero y tipo de pesca, 2010

Caladero		Tipo de pesca															
		Arrastreros		Cerqueros		Palangreros		Redes de Enmalle		Artes menores		Sin Tipo Asignado		Total			
Grandes zonas	Censos de modalidad de pesca	Nº de buques	Arqueo (GT)	Nº de buques	Arqueo (GT)	Nº de buques	Arqueo (GT)	Nº de buques	Arqueo (GT)	Nº de buques	Arqueo (GT)	Nº de buques	Arqueo (GT)	Nº de buques	Arqueo (GT)	Nº de buques	Arqueo (GT)
Aguas Caladero nacional	Cantábrico-noroeste	111	24.284	294	23.997	84	3.024	90	4.409	4.885	12.881					5.464	68.595
	Mediterráneo	743	44.248	266	10.657	160	2.701			1.951	7.142					3.120	64.747
	Golfo de Cádiz	149	6.465	92	2.479					582	2.948					823	11.892
	Canarias			14	213					889	5.137					903	5.350
	Cualquier zona					94	15.475									94	15.475
	Total	1.003	74.997	666	37.347	338	21.199	90	4.409	8.307	28.107					10.404	156.059
Caladeros UE	Atlántico, aguas comunitarias no españolas	102	31.025			19	2.767	60	17.202							181	50.994
	Total	102	31.025			19	2.766,7	60	17.201,6							181	50.994
Aguas Caladero Internacional/nacional	Atlántico norte	32	35.300													32	35.300
	Aguas internacionales y terceros países	91	45.229			4	424									95	45.653
	Aguas internacionales			33	80.164	94	35.127									127	115.291
	Total	123	80.529	33	80.164	98	35.552									254	196.245
Sin Caladero Asociado	Sin Modalidad Asignada													8	972	8	972
	Total													8	972	8	972
TOTAL		1.228	186.551	699	117.510	455	59.517	150	21.610	8.307	28.107			8	972	10.847	414.269

Fuente: Datos del Censo de Flota Pesquera Operativa a 31 de diciembre de 2010 (GT): Tonelaje Bruto



PESCA MARÍTIMA

18.8. Análisis autonómico de las características técnicas de la flota del puerto base, 2010

Comunidades Autónomas	Nº buques	%	Arqueo (GT)	%	Potencia (CV)	%	Eslora total promedio
Galicia	5.106	47,07	173.054	41,77	426.062	33,56	8,88
P. de Asturias	319	2,94	7.835	1,89	29.278	2,31	11,25
Cantabria	157	1,45	9.515	2,30	31.004	2,44	17,73
País Vasco	257	2,37	83.699	20,20	190.530	15,01	27,81
Cataluña	1.002	9,24	24.038	5,80	145.969	11,50	12,90
Baleares	416	3,84	3.801	0,92	30.002	2,36	9,43
C. Valenciana	663	6,11	20.837	5,03	100.897	7,95	14,61
R. de Murcia	215	1,98	3.308	0,80	17.100	1,35	10,52
Andalucía	1.720	15,86	49.180	11,87	194.753	15,34	12,21
Canarias	955	8,80	26.772	6,46	82.254	6,48	9,69
Ciudad Autónoma de Ceuta	37	0,34	12.231	2,95	21.571	1,70	22,64
Ciudad Autónoma de Melilla	0	0,00	0	0,00	0	0,00	0,00
ESPAÑA	10.847	100	414.269	100	1.269.420	100	10,95

Fuente: Datos del Censo de Flota Pesquera Operativa a 31 de diciembre de 2010

(GT): Tonelaje Bruto

(CV): Caballos de Vapor

PESCA MARÍTIMA

18.9. Serie histórica del peso vivo y valor de las capturas de buques españoles según conservación, destino y grupo de especies

Conservación, destino y grupo de especies		2008		2009		2010	
		Peso vivo (toneladas)	Valor de euros (miles)	Peso vivo (toneladas)	Valor de euros (miles)	Peso vivo (toneladas)	Valor de euros (miles)
Fresco para consumo humano	Peces	399.576	826.038	478.734	1.038.736	497.539	1.104.650
	Crustáceos	8.326	124.582	11.039	130.552	8.700	125.185
	Moluscos	33.179	135.065	41.113	184.117	47.734	199.518
	Otros	615	1.683	440	1.478	681	2.074
	Total	441.696	1.087.368	531.326	1.354.883	554.654	1.431.428
Congelado y otros para consumo humano	Peces	422.631	666.243	176.573	457.463	204.648	351.949
	Crustáceos	7.169	64.616	1.119	9.592	1.119	10.395
	Moluscos	15.315	50.310	18.907	41.497	8.138	28.360
	Otros						
	Total	445.115	781.169	196.598	508.552	213.905	390.704
Total consumo humano		886.811	1.868.537	727.924	1.863.435	768.559	1.822.132
Total consumo no humano		101	332	70	96	132	119
TOTAL		886.912	1.868.869	727.993	1.863.531	768.691	1.822.251

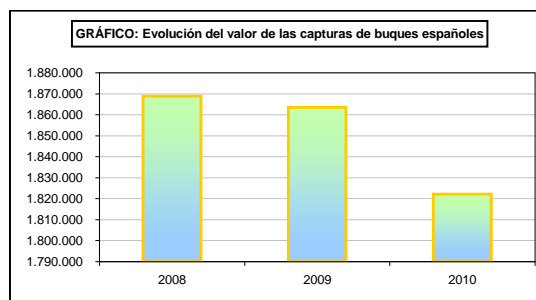
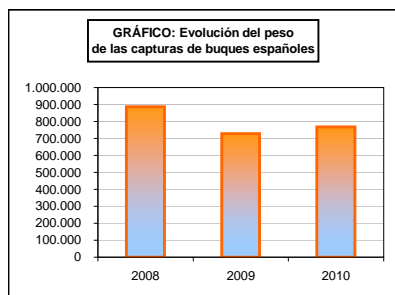

PESCA MARÍTIMA

18.10. Serie histórica del peso vivo y valor de las capturas de buques españoles según zona de captura FAO*

Zona de Captura FAO	2008		2009		2010	
	Peso vivo (toneladas)	Valor (miles de euros)	Peso vivo (toneladas)	Valor (miles de euros)	Peso vivo (toneladas)	Valor (miles de euros)
Atlántico norte occidental	18.941	42.068	21.928	54.464	27.375	60.313
Atlántico norte oriental	379.763	822.914	329.029	778.933	372.992	934.516
Atlántico centro occidental	1.644	3.385	3.110	7.237	6.128	6.448
Atlántico centro oriental	57.798	189.097	104.802	293.867	111.083	217.722
Mediterráneo	105.227	370.549	105.833	366.737	100.286	341.391
Atlántico sur occidental	18.273	26.371	82.701	157.284	91.483	160.251
Atlántico sur oriental	264.702	349.591	18.979	53.873	22.100	45.845
Antártico oriental	407	666	2.837	6.545	428	912
Total Atlántico	846.755	1.804.641	669.219	1.718.939	731.875	1.767.397
Índico occidental	8.716	17.591	29.190	62.957	17.176	25.587
Índico oriental	1.330	2.155	1.257	2.588	263	634
Antártico occidental	42	93	—	—	—	—
Total Índico	10.088	19.839	30.447	65.544	17.438	26.222
Pacífico norte occidental	—	—	—	—	—	—
Pacífico norte oriental	—	—	563	672	327	298
Pacífico centro oriental	34	92	10.760	25.846	11.181	12.779
Pacífico sur occidental	16.952	23.519	3.538	11.367	1.628	3.571
Pacífico sur oriental	12.450	19.658	12.998	40.758	6.005	11.625
Antártico central	639	1.119	468	405	237	360
Total Pacífico	30.075	44.388	28.327	79.048	19.378	28.632
TOTAL	886.916	1.868.869	727.993	1.863.531	768.691	1.822.251

* FAO: Organización de las Naciones Unidas para la Agricultura y la Alimentación

CAPÍTULO 19: ACUICULTURA

Se incluyen en este capítulo, datos sobre acuicultura, por su futuro importante, en el ámbito de la alimentación, pero la única forma de saber su importancia real, dentro del conjunto de los productos pesqueros, es conocer dichos datos. Los resultados se presentan en tablas predeterminadas en cuatro grupos: establecimientos, producción, empleo y consumos intermedios.

La Operación Estadística del PEN que da origen a los resultados que se publican, es la “Encuesta de actividad de los establecimientos de acuicultura”, encuesta que se realiza anualmente a los responsables de los citados establecimientos.

Se muestra el número de establecimientos de acuicultura que han tenido producción, agrupados por diferentes clasificaciones, mostradas en las tablas estadísticas.

La producción de los establecimientos de acuicultura se recoge en dos variables, el valor expresado en euros y la cantidad, expresada en kilogramos al referirse a la fase 4 de cultivo (Engorde a talla comercial).

El empleo se recoge en dos variables principales, “Unidad de trabajo anual” (UTA) y “Número de personas”. La UTA se calcula a partir del número de horas trabajadas y las personas, cuyo número se contabiliza, son quienes han realizado dichas horas. Estas variables se agrupan y clasifican de forma diferente según las tablas estadísticas mostradas.

Se recogen algunos de los consumos intermedios utilizados en la producción. Inicialmente se muestra la alimentación proporcionada a las especies en cultivo. También se muestra la producción de la fase de cultivo “engorde a talla comercial”, que es la única expresada en kilogramos, unidad que se utiliza en ambos casos.

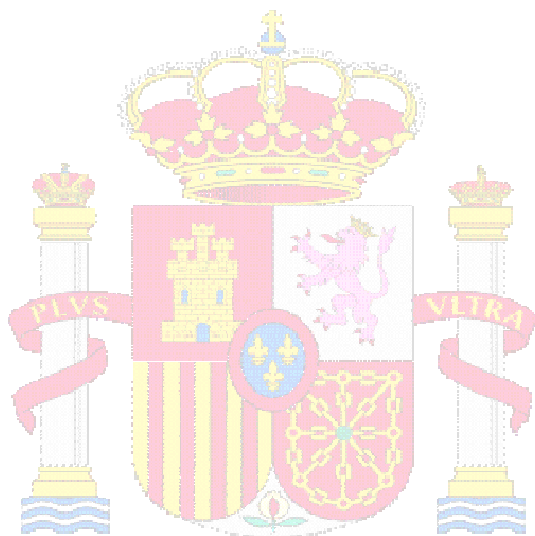

**MINISTERIO DE
AGRICULTURA, ALIMENTACIÓN
Y MEDIO AMBIENTE**

ACUICULTURA

19.1. Serie histórica del número de establecimientos con producción según origen del agua y tipo de establecimiento

Origen del agua	Tipo de establecimiento	2006	2007	2008	2009	2010
De mar	En tierra firme	40	40	41	40	38
	En enclaves naturales	8	8	24	30	25
	De cultivo horizontal	24	51	54	61	59
	De cultivo vertical	3.528	3.567	3.629	3.654	3.685
	De cultivo en jaulas	71	7.575	77	72	61
	Total	3.671	3.741	3.825	3.857	3.868
De zona intermareal salobre	En tierra firme	3	4	1	1	1
	En enclaves naturales	18	24	10	8	6
	De cultivo horizontal	1.306	1.327	1.115	1.113	1.110
	De cultivo vertical	-	-	-	-	0
	De cultivo en jaulas	-	-	-	-	0
	Total	1.327	1.355	1.126	1.122	1.117
Total Marina		4.998	5.096	4.951	4.979	4.985
De zona continental	En tierra firme	164	164	157	151	147
	En enclaves naturales	65	52	51	42	35
	De cultivo horizontal	-	-	-	-	0
	De cultivo vertical	-	-	-	-	0
	De cultivo en jaulas	1	1	1	1	1
	Total Continental	230	217	209	194	183
TOTAL	En tierra firme	207	208	199	192	186
	En enclaves naturales	91	84	85	80	66
	De cultivo horizontal	1.330	1.378	1.169	1.174	1.169
	De cultivo vertical	3.528	3.567	3.629	3.654	3.685
	De cultivo en jaulas	72	76	78	73	62
TOTAL ACUICULTURA		5.228	5.313	5.160	5.173	5.168

ACUICULTURA

19.2. Producción según tipo de acuicultura, origen del agua, grupo de especies y valor y cantidad por fase de cultivo, 2010

Tipo de acuicultura	Origen del agua	Grupo de especies	Valor (miles de euros)			Cantidad						
			Total	Fases 1, 2, 3 y 5	Fase 4. Engorde a talla comercial	Fase 1. Puesta (miles de huevos)	Fase 1. Puesta (Kg.)	Fase 2. Incubación y/o cría (Hatchery) (Alevines, postlarvas, semillas) (miles de individuos)	Fase 3. Preengorde-semillero (Nursery) (miles de individuos)	Fase 4. Engorde a talla comercial (toneladas)	Fase 4. Engorde a talla comercial (miles individuos repoblación)	Fase 5. Engorde a madurez sexual (miles de individuos)
MARINA	De mar	Peces	262.638,3	37.508,6	225.129,7			568,2	122.704,5	40.764,3		
		Crustáceos	1.205,2	52,5	1.152,7				1.500,0	42,4		
		Moluscos	106.037,9	2.298,1	103.739,8				495.435,0	190.846,5		
		Otros invertebrados	1,5		1,5				6,2	0,0		
		Plantas acuáticas	562,5		562,5					1,3		
	Total	370.445,4	39.859,2	330.586,2			568,2	618.645,6	231.654,6			
	De zona intermareal salobre	Peces	15.171,4	31,7	15.139,6			95,0	449,8	2.226,3		0,1
		Crustáceos	162,2		162,2					62,4		
		Moluscos	15.623,4		15.623,4					1.917,2		323,8
	Total	30.956,9	31,7	30.925,2			95,0	449,8	4.205,8		323,8	
	Peces	277.609,7	37.540,3	240.269,3			663,2	123.154,2	42.990,7		0,1	
	Crustáceos	1.367,3	52,5	1.314,8				1.500,0	104,8			
	Moluscos	121.661,4	2.298,1	119.363,3				495.435,0	192.763,7		323,8	
	Otros invertebrados	1,5		1,5				6,2	0,0			
	Plantas acuáticas	562,5		562,5					1,3			
Total Marina	401.402,4	39.890,9	361.511,4			663,2	620.095,4	235.860,4		323,8		
CONTINENTAL	De zona continental	Peces	68.995,1	16.021,6	52.973,5	213.201,3	17.881,1	15.429,0	35.886,0	17.981,1	3.089,2	16,4
		Crustáceos	1,8		1,8			20,5	75,0	0,1		
Total Continental	68.996,9	16.021,6	52.975,3	213.201,3	17.881,1	16.449,5	35.961,0	17.981,2	3.089,2	16,4		
TOTAL		Peces	346.804,8	53.581,9	293.222,9	213.201,3	17.881,1	17.092,2	159.040,3	63.971,7	3.089,2	16,5
		Crustáceos	1.369,1	52,5	1.316,6			20,5	1.575,0	104,9		
		Moluscos	121.661,4	2.298,1	119.363,3				495.435,0	192.763,7		323,8
		Otros invertebrados	1,5		1,5				6,2	0,0		
		Plantas acuáticas	562,5		562,5					1,3		
Total	470.399,3	55.912,5	414.486,7	213.201,3	17.881,1	17.112,8	656.056,4	253.841,6	3.413,0	16,5		

ACUICULTURA

19.3. Uso de la producción según valor y cantidad por fase de cultivo y destino, 2010

Uso de la producción	Valor (miles de euros)			Cantidad						
	Total	Fases 1, 2, 3 y 5	Fase 4. Engorde a talla comercial	Fase 1. Puesta (miles de huevos)	Fase 1. Puesta (Kg.)	Fase 2. Incubación y/o cría (Hatchery) (Alevines, postlarvas, semillas) (miles de unidades)	Fase 3. Preengorde-semillero (Nursery) (miles de individuos)	Fase 4. Engorde a talla comercial (toneladas)	Fase 4. Engorde a talla comercial (miles individuos repoblación)	Fase 5. Engorde a madurez sexual (miles de individuos)
Consumo humano directo	374.684,8	47,8	374.636,9					182.985,3		4,8
Consumo humano industria alimentaria	39.966,8	2.490,7	37.476,1		17.881,1			70.799,2		
Alimentación animal	2,0		2,0					2,0		
Repoblación (al medio natural)	1.572,3	186,7	1.385,7	767,7		1.449,5	10.123,1		3.413,0	1,6
Ciclo acuícola	53.708,4	53.117,7	590,6	212.433,6		15.663,2	645.620,3	6,6		10,1
Ornamental	48,6	48,6					173,0			
Otros	416,4	21,0	395,4				140,0	48,4		
TOTAL	470.399,3	55.912,5	414.486,7	213.201,3	17.881,1	17.113,8	656.056,4	253.841,6	3.413,0	16,5

ACUICULTURA

19.4. Serie histórica del número de unidades de trabajo año (UTA) y de personas según tipo de empleo

Empleo	2006		2007		2008		2009		2010	
	Nº UTA	Nº personas	Nº UTA	Nº personas	Nº UTA	Nº personas	Nº UTA	Nº personas	Nº UTA	Nº personas
No asalariados	3.360	14.892	3.617	16.309	2.698	15.402	2.627	14.341	2.870	12.141
Administrativos	181	458	178	278	142	263	133	606	133	759
Técnicos superiores y medios	408	491	421	555	424	618	362	960	381	1.123
Personal operario especializado	1.680	4.877	1.643	3.692	1.484	2.942	1.529	6.224	1.527	6.551
Personal operario no especializado	1.239	4.478	1.746	6.754	1.836	7.057	1.518	6.748	1.461	7.318
Otros	35	44	45	55	25	41	1	3	5	15
TOTAL	6.903	25.240	7.650	27.643	6.608	26.322	6.170	28.882	6.377	27.907

ACUICULTURA

19.5 . Número de unidades de trabajo año (UTA) y de personas según sexo y tipo de empleo, 2010

Empleo	Mujeres		Hombres		Total	
	Nº UTA	Nº personas	Nº UTA	Nº personas	Nº UTA	Nº personas
No asalariados	769	4.821	2.102	7.320	2.870	12.141
Administrativos	83	410	50	349	133	759
Técnicos superiores y medios	115	652	267	471	381	1.123
Personal operario especializado	138	154	1.388	6.397	1.527	6.551
Personal operario no especializado	277	2.016	1.185	5.301	1.461	7.318
Otros	0	2	4	13	5	15
TOTAL	1.381	8.056	4.995	19.852	6.377	27.907

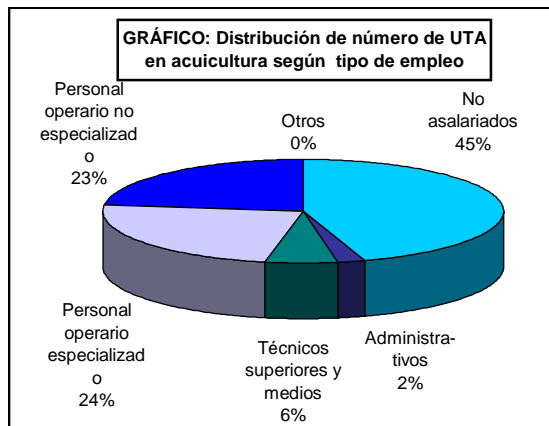
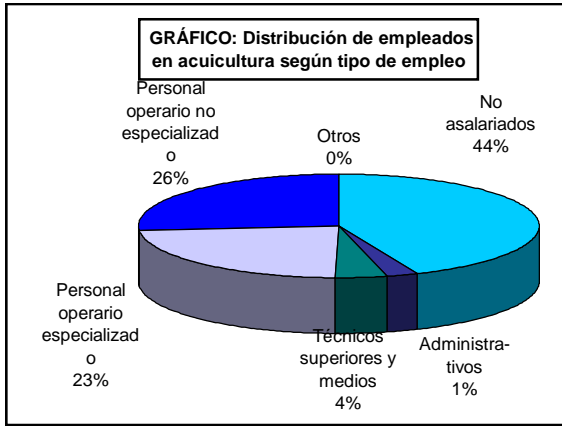
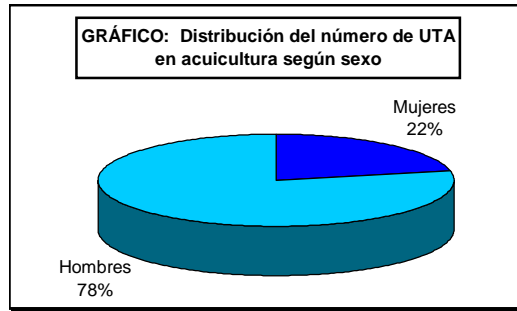
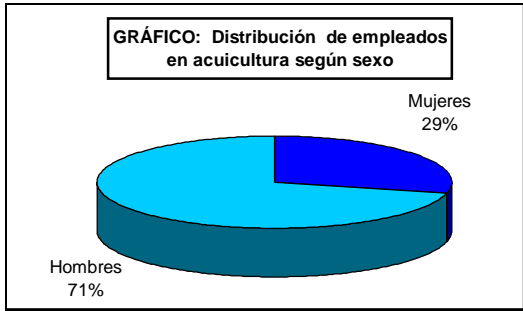

ACUICULTURA

19.6. Análisis autonómico del número de unidades de trabajo año (UTA) y de personas según tipo de empleo, 2010

Comunidad Autónoma	Asalariados		No asalariados		Total	
	Nº UTA	Nº personas	Nº UTA	Nº personas	Nº UTA	Nº personas
Galicia	1.525	12.422	2.759	11.847	4.285	24.268
P. de Asturias	62	64			62	64
Cantabria	65	75	28	94	93	169
País Vasco	18	22			18	22
Navarra	10	14	1	1	11	15
La Rioja	21	21			21	21
Aragón	46	54			46	54
Castilla y León	166	172	4	5	170	177
Castilla-La Mancha	55	58			55	58
Extremadura	36	71	5	29	41	100
Cataluña	220	969	37	99	257	1.068
C. Valenciana	262	442	6	11	267	453
Baleares	69	153	1	4	70	157
Andalucía	536	728	26	46	562	774
R. de Murcia	284	286			284	286
Canarias	133	216	3	5	136	221
ESPAÑA	3.507	15.766	2.870	12.141	6.377	27.907

CAPÍTULO 20: INDUSTRIAS DE PRODUCTOS DE LA PESCA

En este capítulo se incluyen datos, de los establecimientos de industrias de productos de la pesca y de su actividad y producción, obtenidos del INE, a partir de la Encuesta Industrial de Empresas (EIAE) y de la Encuesta de Consumos Energéticos (ECE).

Una parte de la producción del sector pesquero primario va dirigida a las industrias, donde se transforma dicha producción. Estas industrias también se abastecen del comercio exterior y su actividad es la “elaboración y conservación de pescados y productos a base de pescado”, subsector 152 de la Clasificación Nacional de Actividades Económicas (CNAE 2009) del Instituto Nacional de Estadística (INE).

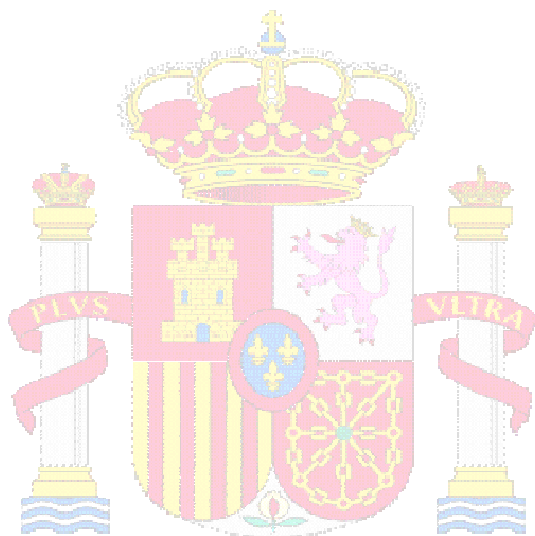

**MINISTERIO DE
AGRICULTURA, ALIMENTACIÓN
Y MEDIO AMBIENTE**

INDUSTRIAS DE PRODUCTOS DE LA PESCA

20.1.1. Número de empresas según grupos de tamaño y sector de actividad

Tamaño	2005		2006		2007	
	CNAE 152. Elaboración y conservación de pescados y productos a base de pescado	Total industria	CNAE 152. Elaboración y conservación de pescados y productos a base de pescado	Total industria	CNAE 152. Elaboración y conservación de pescados y productos a base de pescado	Total industria
Menos de 20 personas ocupadas	368	132.421	339	131.301	358	127.063
20 o más personas ocupadas	250	24.690	252	24.655	262	24.257
TOTAL	618	157.111	591	155.956	620	151.320

FUENTE: Instituto Nacional de Estadística (Encuesta Industrial de empresas). Realizado con datos de la CNAE 1993

Años	CNAE 102. Procesado y conservación de pescados, crustáceos y moluscos		
	Menos de 20 personas ocupadas	20 o más personas ocupadas	TOTAL
2008	336	236	572
2009	350	235	585
2010	335	217	552

FUENTE: Instituto Nacional de Estadística (Encuesta Industrial de empresas). Realizado con datos de la CNAE 2009

INDUSTRIAS DE PRODUCTOS DE LA PESCA

20.1.2 . Principales variables económicas para la elaboración y conservación de pescados y productos a base de pescado (miles de euros)

CNAE 152. Elaboración y conservación de pescados y productos a base de pescado

Años	Ventas netas de productos	Ventas netas de mercaderías	Prestaciones de servicios	Importe neto de la cifra de negocios	Trabajos realizados para el inmovilizado	Subvenciones a la explotación	Otros ingresos de explotación	Total de ingresos de explotación	Variación de existencias de productos	Consumo de materias primas
2001	2.619.316	392.302	62.505	3.074.123	485	16.821	13.766	3.105.195	50.643	1.627.808
2002	3.132.494	306.875	81.055	3.520.425	1.538	14.777	8.054	3.544.794	-21.315	1.977.523
2003	3.306.493	394.332	89.319	3.790.144	645	19.658	8.175	3.818.622	17.159	2.071.427
2004	3.314.069	395.288	103.114	3.812.471	1.941	19.434	11.023	3.844.869	19.162	2.064.190
2005	3.456.506	510.582	90.362	4.057.451	1.670	19.362	15.667	4.094.150	18.000	2.141.361
2006	3.626.494	540.198	129.663	4.296.355	2.089	16.069	17.792	4.332.306	40.211	2.257.923
2007	3.780.176	631.758	137.631	4.549.564	2.121	16.851	17.578	4.586.114	23.410	2.366.728

FUENTE: Instituto Nacional de Estadística (Encuesta Industrial de Empresas). Realizado con datos de la CNAE 1993

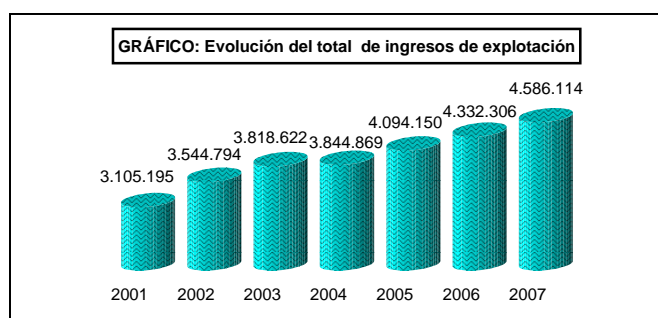
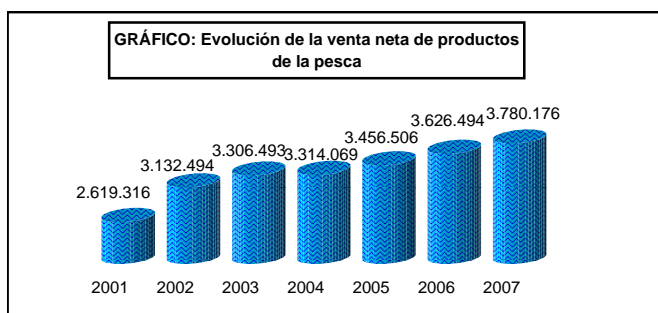

INDUSTRIAS DE PRODUCTOS DE LA PESCA

20.1.3. Principales variables económicas para la elaboración y conservación de pescados y productos a base de pescado (conclusión) (miles de euros)

CNAE 152. Elaboración y conservación de pescados y productos a base de pescado

Años	Consumo de otros aprovisionamientos	Consumo de mercaderías	Trabajos realizados por otras empresas	Consumos y trabajos realizados por otras empresas	Gastos de personal	Servicios exteriores	Dotaciones para amortización del inmovilizado	Total de gastos de explotación	Inversión realizada en activos materiales	Resultado del ejercicio
2001	227.560	308.716	45.041	2.209.126	347.896	357.567	68.444	2.983.032	111.084	78.786
2002	242.462	237.980	55.041	2.513.007	373.774	392.595	79.767	3.359.142	105.477	76.886
2003	283.345	307.793	57.798	2.720.363	412.283	438.609	88.777	3.660.033	117.194	100.595
2004	283.433	305.148	54.359	2.707.129	414.213	471.545	97.958	3.690.844	168.426	114.266
2005	273.863	393.322	63.617	2.872.163	431.719	490.810	105.934	3.900.626	145.956	113.436
2006	290.167	402.193	69.442	3.019.724	454.156	556.797	127.795	4.158.472	164.469	123.613
2007	306.516	483.946	65.191	3.222.381	477.542	571.560	124.624	4.399.106	134.906	118.589

FUENTE: Instituto Nacional de Estadística (Encuesta Industrial de Empresas). Realizado con datos de la CNAE 1993

CNAE 102. Procesado y conservación de pescados, crustáceos y moluscos

	AÑOS		
	2008	2009	2010
Ventas netas de productos	3.695.876	3.622.538	3.785.266
Ventas netas de mercaderías	343.729	377.569	377.577
Prestaciones de servicios	108.639	111.989	93.213
Importe neto de la cifra de negocios	4.148.244	4.112.095	4.256.056
Trabajos realizados por la empresa para su activo	6.055	2.230	2.663
Subvenciones, donaciones y legados	25.030	28.019	28.421
Resto de ingresos de explotación	23.113	25.690	20.012
Ingresos de explotación	4.202.441	4.168.036	4.307.151
Variación de exist.de materias primas, aprov. y mercaderías	24.094	-50.741	70.980
Variación de existencias de productos	15.953	-47.552	-25.894
Compras netas de materias primas	2.433.079	2.282.665	2.503.115
Compras netas de otros aprovisionamientos	283.804	276.365	313.162
Compras netas de mercaderías	263.210	253.378	291.823
Trabajos realizados por otras empresas	55.010	51.602	51.891
Compras y trabajos realizados por otras empresas	3.035.103	2.864.010	3.159.991
Gastos de personal	446.644	430.583	430.090
Servicios exteriores	476.821	487.578	470.044
Restos de gastos de explotación	82.014	135.298	124.832
Gastos de explotación	4.040.582	3.917.469	4.184.956
Resultado del ejercicio	67.923	33.281	94.837
Inversión en activos materiales	212.425	133.155	119.758
Inversión en activos intangibles	5.901	7.625	9.460

FUENTE: Instituto Nacional de Estadística (Encuesta Industrial de Empresas). Realizado con datos de la CNAE 2009

INDUSTRIAS DE PRODUCTOS DE LA PESCA

20.1.4. Consumos energéticos según producto consumido y subsector de actividad (miles de euros)

Consumos energéticos	2003		2005		2007	
	Elaboración y conservación de pescados y productos a base de pescado	Total industria extractiva y manufacturera	Elaboración y conservación de pescados y productos a base de pescado	Total industria extractiva y manufacturera	Elaboración y conservación de pescados y productos a base de pescado	Total industria extractiva y manufacturera
Carbón y derivados	-	174.507	-	205.937	-	295.188
Productos petrolíferos	17.201	1.372.860	22.772	1.690.643	30.801	1.925.778
Gas	856	1.683.659	1.265	1.992.278	2.312	3.047.604
Electricidad	21.823	3.633.775	24.675	3.916.243	33.324	5.302.029
Otros consumos energéticos	2.604	220.627	273	372.399	2.446	409.404
TOTAL CONSUMOS ENERGÉTICOS	42.484	7.085.427	48.985	8.177.499	68.884	10.980.004

FUENTE: Instituto Nacional de Estadística (Encuesta de Consumos Energéticos)

Consumos energéticos	Año 2009	
	Procesado y conservación de pescados, crustáceos y moluscos	Total industria extractiva y manufacturera
Carbón y derivados	0	187.808
Productos petrolíferos	22.590	1.330.578
Gas	2.269	2.610.574
Electricidad	30.669	5.245.388
Otros consumos energéticos	987	307.540
TOTAL CONSUMOS ENERGÉTICOS	56.516	9.681.887

FUENTE: Instituto Nacional de Estadística (Encuesta Industrial de Empresas). Realizado con datos de la CNAE 2009

INDUSTRIAS DE PRODUCTOS DE LA PESCA

20.1.5. Número de personas ocupadas y horas trabajadas en la Industria pesquera y en el total de la Industria

CNAE 152. Elaboración y conservación de pescados y productos a base de pescado

Años	Industria pesquera		Total industria	
	Nº personas ocupadas	Nº de horas trabajadas (miles de horas)	Nº personas ocupadas	Nº de horas trabajadas (miles de horas)
2001	22.148	37.838	2.691.707	4.722.145
2002	22.480	38.867	2.662.093	4.660.566
2003	22.990	39.688	2.653.584	4.636.186
2004	22.554	38.872	2.619.937	4.579.342
2005	22.240	38.540	2.634.755	4.591.779
2006	22.248	38.198	2.623.830	4.586.360
2007	22.798	38.552	2.580.375	4.493.748

FUENTE: Instituto Nacional de Estadística (Encuesta Industrial de Empresas). Realizado con datos de la CNAE 1993

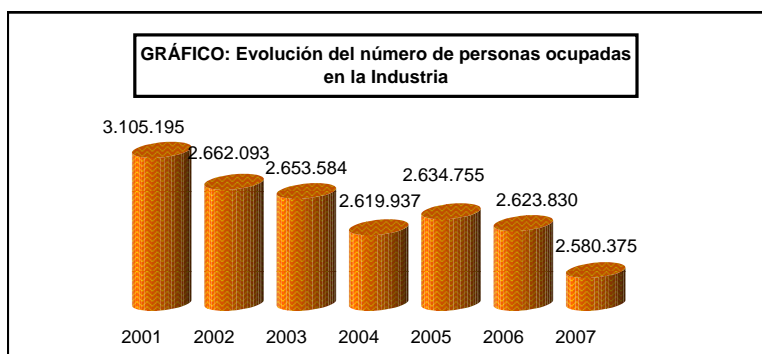
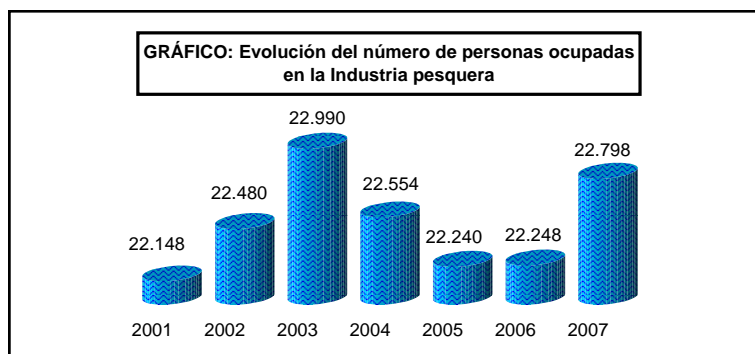

CNAE 102. Procesado y conservación de pescados, crustáceos y moluscos

Años	Personas Ocupadas Industria Pesquera	Horas Trabajadas
2008	19.737	34.370
2009	19.331	33.208
2010	18.581	31.662

FUENTE: Instituto Nacional de Estadística (Encuesta Industrial de Empresas). Realizado con datos de la CNAE 2009

Años	Personas Ocupadas	
	CNAE 102. Procesado y conservación de pescados, crustáceos y moluscos	Total industria
2008	19.737	2.514.397
2009	19.331	2.199.532
2010	18.581	2.133.618

FUENTE: Instituto Nacional de Estadística (Encuesta Industrial de Empresas). Realizado con datos de la CNAE 2009

CAPÍTULO 21: COMERCIO EXTERIOR EN EL MEDIO MARINO

Se incluyen en este capítulo, datos sobre productos de la pesca, que se consumen en España y tienen su origen en capturas de buques españoles y en importaciones de dichos productos.

Los datos de la balanza comercial los obtiene la Agencia Estatal de Administración Tributaria (AEAT), limitándose nuestro trabajo a seleccionar las partidas correspondientes a los productos de la pesca incluidos en la Nomenclatura Combinada (NC), utilizada por el Arancel Integrado de Aplicación (TARIC, en el comercio exterior).

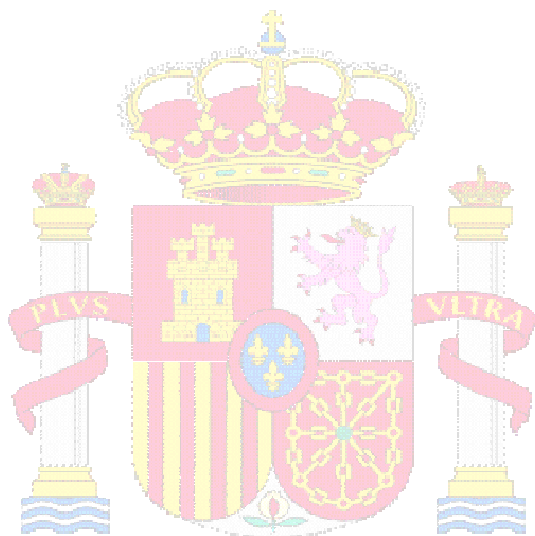

**MINISTERIO DE
AGRICULTURA, ALIMENTACIÓN
Y MEDIO AMBIENTE**

COMERCIO EXTERIOR EN EL MEDIO MARINO

21.1. Peso y valor de los productos de la pesca, 2010

Productos	Importaciones		Exportaciones		Saldo comercial (miles de euros)	Tasa de cobertura (%)
	Peso (toneladas)	Valor (miles de euros)	Peso (toneladas)	Valor (miles de euros)		
Peces vivos	1.947	22.112	11.910	53.406	31.294	241,52
Pescado fresco y refrigerado	233.023	811.209	91.948	341.202	-470.007	42,06
Pescado congelado	337.444	582.396	500.353	619.584	37.188	106,39
Filetes y carnes de pescado	197.163	553.767	42.736	201.841	-351.926	36,45
Pescado seco, salado o en salmuera, ahumado, harina, polvo y pellets	51.329	213.901	14.467	79.561	-134.340	37,20
Crustáceos	202.397	1.101.614	33.820	221.600	-880.014	20,12
Moluscos	375.017	1.000.457	172.742	413.197	-587.259	41,30
Preparados y conservas de pescado	142.442	450.948	107.013	435.528	-15.420	96,58
Preparados y conservas de crustáceos y moluscos	27.534	113.834	23.195	75.991	-37.844	66,76
Aceites y grasas de pescado	17.262	12.523	3.212	7.339	-5.184	58,61
Harinas de pescado, crustáceos y moluscos impropios para alimentación humana	52.590	59.569	26.714	24.560	-35.009	41,23
TOTAL PRODUCTOS PESQUEROS	1.638.147	4.922.330	1.028.110	2.473.808	-2.448.521	50,26

Fuente: Agencia Estatal de Administración Tributaria

COMERCIO EXTERIOR EN EL MEDIO MARINO

21.2. Peso y valor de los productos de la pesca según grupos de países, 2010

Productos		Importaciones		Exportaciones	
		Peso (toneladas)	Valor (miles de euros)	Peso (toneladas)	Valor (miles de euros)
Peces vivos	Países UE (27)	1.833	16.901	11.855	50.124
	Terceros países	114	5.211	56	3.283
	TOTAL	1.947	22.112	11.910	53.406
Pescado fresco o refrigerado	Países UE (27)	168.621	551.037	85.445	299.832
	Terceros países	64.403	260.173	6.503	41.370
	TOTAL	233.023	811.209	91.948	341.202
Pescado congelado	Países UE (27)	112.059	173.168	140.695	268.160
	Terceros países	225.385	409.228	359.658	351.424
	TOTAL	337.444	582.396	500.353	619.584
Filetes y demás carne de pescado	Países UE (27)	28.435	112.613	35.099	135.140
	Terceros países	168.728	441.154	7.637	66.701
	TOTAL	197.163	553.767	42.736	201.841
Pescado seco, salado, etc.	Países UE (27)	20.538	88.056	10.630	65.237
	Terceros países	30.791	125.845	3.837	14.323
	TOTAL	51.329	213.901	14.467	79.561
Crustáceos	Países UE (27)	42.838	250.891	32.669	214.036
	Terceros países	159.559	850.723	1.151	7.563
	TOTAL	202.397	1.101.614	33.820	221.600
Moluscos	Países UE (27)	72.077	242.940	151.591	355.454
	Terceros países	302.940	757.517	21.152	57.744
	TOTAL	375.017	1.000.457	172.742	413.197
Preparados y conservas de pescado	Países UE (27)	13.355	47.169	98.448	393.787
	Terceros países	129.086	403.778	8.565	41.741
	TOTAL	142.442	450.948	107.013	435.528
Preparados y conservas de crustáceos y moluscos	Países UE (27)	7.321	48.269	18.213	55.113
	Terceros países	20.213	65.565	4.982	20.878
	TOTAL	27.534	113.834	23.195	75.991
Aceites y grasas de pescado	Países UE (27)	9.260	6.410	2.300	4.351
	Terceros países	8.003	6.112	612	2.988
	TOTAL	17.262	12.523	3.212	7.339
Harinas de pescado	Países UE (27)	2.446	2.647	26.116	24.024
	Terceros países	50.144	56.922	599	536
	TOTAL	52.590	59.569	26.714	24.560
Total Países UE (27)		478.781	1.540.101	613.360	1.865.257
Total Terceros Países		1.159.366	3.382.229	414.750	608.551
TOTAL		1.638.147	4.922.330	1.028.110	2.473.808

Fuente: Agencia Estatal de Administración Tributaria

CAPÍTULO 22: DATOS SOBRE EMPLEO EN EL MEDIO MARINO

En este capítulo, se incluyen datos sobre empleo en el sector económico primario, pesca marítima y acuicultura, y sector económico secundario, industrias incluidas en el subsector 152 de la CNAE (industrias dedicadas a la “Elaboración y conservación de pescados y productos a base de pescado”).

Las fuentes utilizadas para elaborar las tablas de datos sobre empleo son diversas por lo que las variables medidas y las ramas de actividad no son homogéneas, pero la comparativa puede acercarnos a una visión general del empleo en el sector económico primario, pesca marítima y acuicultura, y en el secundario, con la industria de transformación de productos de la pesca.

Dichas fuentes son las siguientes: Datos de empleo procedentes del Ministerio de Agricultura, Alimentación y Medio Ambiente (MAGRAMA), datos de empleo procedentes del Ministerio de Trabajo y Asuntos Sociales y datos de empleo procedentes del Instituto Nacional de Estadística (INE), relativos a la Encuesta de Población Activa (EPA) y a la Encuesta Industrial de Empresas (EIAE)

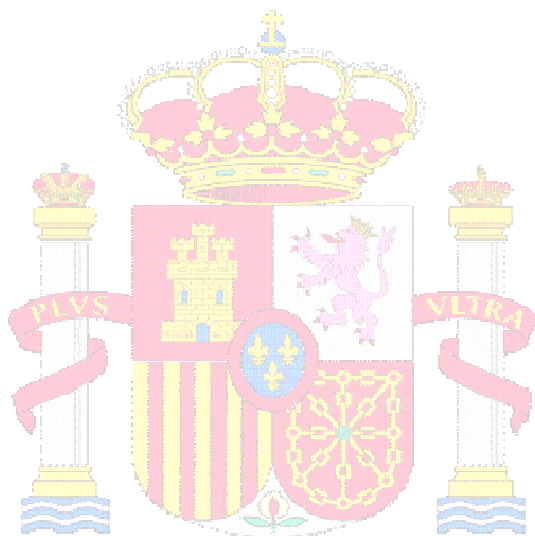

**MINISTERIO DE
AGRICULTURA, ALIMENTACIÓN
Y MEDIO AMBIENTE**

DATOS SOBRE EMPLEO EN EL MEDIO MARINO

22.1. Serie histórica de empleo según conceptos y fuentes de información

Años	Concepto	Fuente de información			
		Ministerio de Medio Ambiente y Medio Rural y Marino (UTA)	Ministerio de Trabajo e Inmigración (nº de afiliados en alta laboral)	Encuesta de población activa del INE (nº de Personas Ocupadas en Pesca)	Encuesta industrial de empresas del INE (nº de empresas de pesca)
2005	Pesca marítima	42.734	-	-	-
	Acuicultura	6.587	-	-	-
	Total de pesca y acuicultura	49.321	52.149	60.100	-
	Industrias de productos de la pesca (2)	-	-	-	22.240
2006	Pesca marítima	33.387	-	-	-
	Acuicultura	6.903	-	-	-
	Total de pesca y acuicultura	40.290	50.173	51.300	-
	Industrias de productos de la pesca (2)	-	-	-	22.248
2007	Pesca marítima	35.258	-	-	-
	Acuicultura	7.650	-	-	-
	Total de pesca y acuicultura	42.908	48.253	52.200	-
	Industrias de productos de la pesca (2)	-	-	-	22.798
2008	Pesca marítima	31.386	-	-	-
	Acuicultura	6.608	-	-	-
	Total de pesca y acuicultura	37.994	48.498	47.800	-
	Industrias de productos de la pesca (1)	-	-	-	19.737
2009	Pesca marítima	36.707	-	-	-
	Acuicultura	6.170	-	-	-
	Total de pesca y acuicultura	42.877	45.526	47.800	-
	Industrias de productos de la pesca (1)	-	-	-	19.331
2010	Pesca marítima	35.076	-	-	-
	Acuicultura	6.377	-	-	-
	Total de pesca y acuicultura	41.453	43.647	37.700	-
	Industrias de productos de la pesca (1)	-	-	-	s.d.

NOTA: Unidades de medida según fuente:

MARM: Número de UTA (Unidad de Trabajo Anual)

MTIN: Número medio de personas afiliadas en alta

INE: Número medio de personas ocupadas

(1) Según grupos de clasificación CNAE 2009

(2) Según grupos de clasificación CNAE 1993

s.d.: Sin datos obtenidos

DATOS SOBRE EMPLEO EN EL MEDIO MARINO

22.2. Serie histórica del número de afiliados de pesca marítima y acuicultura y del total (miles de personas)

Años	Pesca marítima y acuicultura	Total de afiliados
2002	57,14	16.126,3
2003	56,12	16.613,6
2004	53,99	17.081,8
2005	52,15	17.835,4
2006	50,17	18.596,3
2007	48,25	19.152,3
2008	48,50	19.005,6
2009	45,53	17.916,8
2010	43,65	17.581,9

Fuente: Ministerio de Empleo y Seguridad Social

Nota: Los datos de Pesca y Acuicultura a partir de enero de 2009 reflejan la nueva Clasificación Nacional de Actividades Económicas CNAE 2009 establecida en el Real Decreto 475/2007, de 13 de abril. Para reconstruir los datos de años anteriores se ha utilizado la doble codificación de la actividad económica de los Ficheros de Afiliación de la Seguridad Social, con fecha 31 de enero de 2009

GRÁFICO: Evolución del número de afiliados de pesca marítima y acuicultura



GRÁFICO: Evolución del número total de afiliados





**MINISTERIO DE
AGRICULTURA, ALIMENTACIÓN
Y MEDIO AMBIENTE**

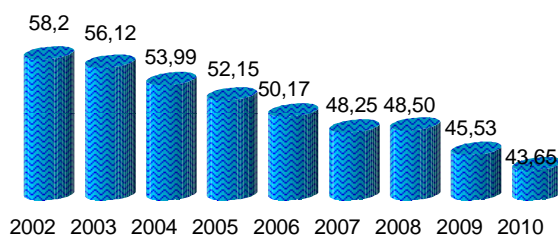
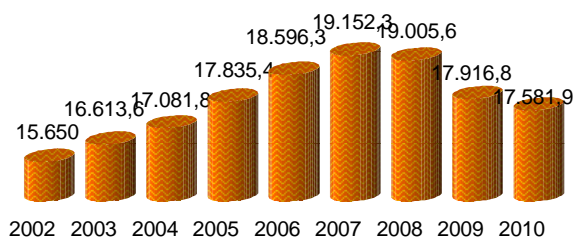
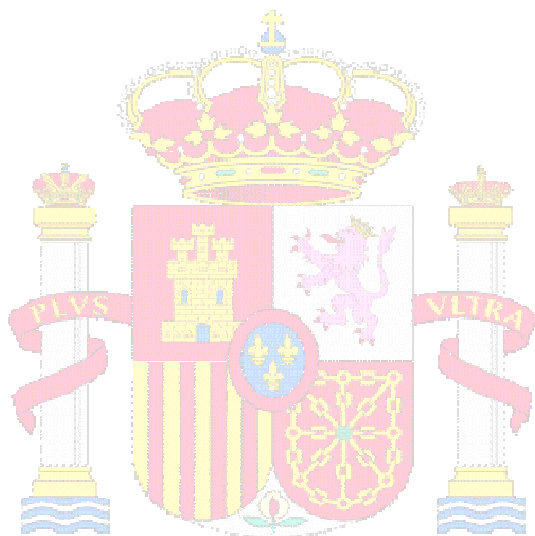

GOBIERNO
DE ESPAÑA

MINISTERIO
DE AGRICULTURA, ALIMENTACIÓN
Y MEDIO AMBIENTE